

ケルヒャー家庭用高圧洗浄機 K 4.900 サイレント 取扱説明書

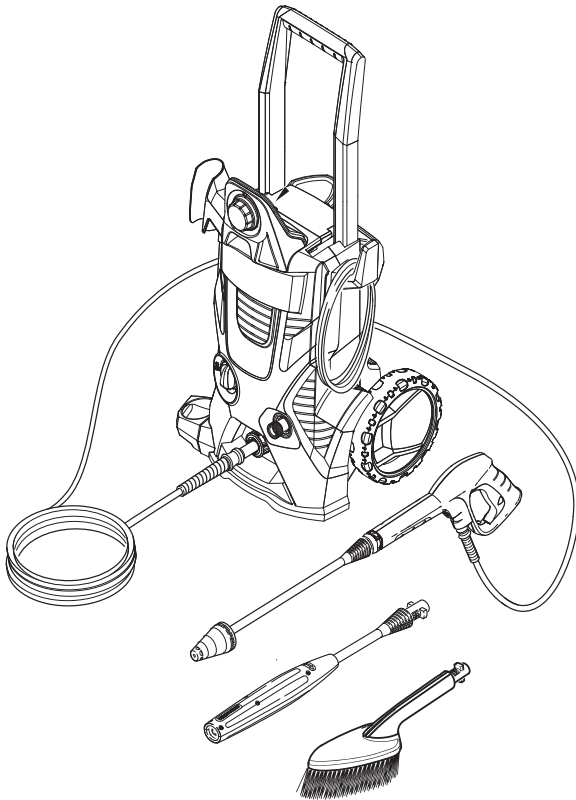

はじめにお読みください

ご使用時の注意点

高圧洗浄機とは？

組み立て方

使い方

故障かな？と思ったら

補修部品

オプションアクセサリ

アフターサービス・保証

はじめにお読みください

「仕様一覧」

■この度は、ケルヒャー家庭用高圧洗浄機をお買い上げいただき誠にありがとうございました。ご使用前に取扱説明書をよくお読みいただき、正しく安全にご使用ください。

お読みになられた後は、本書をすぐに取り出せる場所に保管してください。

※この製品は業務用ではございません。

※この製品は組み立てが必要です。別途ドライバーをご用意ください。

※この製品はテスト後出荷されているため、水分が多少残っている場合がございますが、製品の性能に問題はございません。

K 4.900 サイレント 仕様一覧

電源	AC100V 50 / 60Hz 別
消費電力	1,350 W
常用吐出圧力	2～8.0 MPa ※1
最大許容圧力	11 MPa ※1
常用吐出水量	360 $\frac{\text{リットル}}{\text{時間}}$
最大吐出水量	400 $\frac{\text{リットル}}{\text{時間}}$
給水温度	MAX 40℃
給水ホース内径	15 mm ※2
長さ × 幅 × 高さ (mm)	427×349×867
本体質量	12.45 kg
洗浄剤吸引量	0.35 $\frac{\text{リットル}}{\text{分}}$ (最大)
定格使用時間	最大1時間
防水性能	IPX5

※1：1MPa=10.2kgf/cm²

※2：耐圧タイプ

- 仕様・外観は、開発・改良により予告なく変更する場合があります。
- ポンプから1分間当たり10滴程度の水もれがある場合がありますが、異常ではありません。
- ポンプからオイルがにじむ場合がありますが、異常ではありません。
- 定格使用時間（1時間）以上使用しないでください。
1時間使用後は必ず電源を切り、1時間作業を中断し機械を休ませてください。
- 本機には圧力スイッチが内蔵されているため、トリガーガンを放すとモーターが停止します。長時間放置した場合、自然減圧が生じ、何もしない状態で再起動する場合がありますが、異常ではありません。
- 5分以上停止させる場合はスイッチを切り、トリガーガンを握り、ポンプ内の圧力を抜いてください。また、トリガーガンの安全ボタンを操作し、レバーをロックしてください。

はじめにお読みください…製品仕様

- ・仕様一覧
- ・各部の名称と機能
- ・組み立て前の部品一覧

ご使用時の注意点…正しくご使用頂くために

- ・注意点と絵の表示について
- ・ご使用時の警告
- ・電気に関する警告
- ・ご使用時の注意点

高圧洗浄機とは？…説明と各種洗浄方法

- ・高圧洗浄機のご説明
- ・洗浄方法と注意点

組み立て方…本体の組み立てから水道接続

- ・本体・トリガーガンと高圧ホース
- ・水道ホースと電源

使い方…スイッチを入れてから保管まで

- ・ノズルの取り付けと選択
- ・洗浄剤を使用する
- ・水道栓がなく、ため水を使用する場合
- ・洗浄が終わったら
- ・フィルターの清掃

故障かな?と思ったら…状況に応じての対処法

- ・各種原因と対処方法について

補修部品…標準部品のご案内

- ・補修部品一覧

オプションアクセサリ…別売りのアクセサリ

- ・オプションアクセサリ一覧

アフターサービス・保証…お問い合わせ先・保証内容

- ・保証書

はじめにお読みください

各部の名称と機能

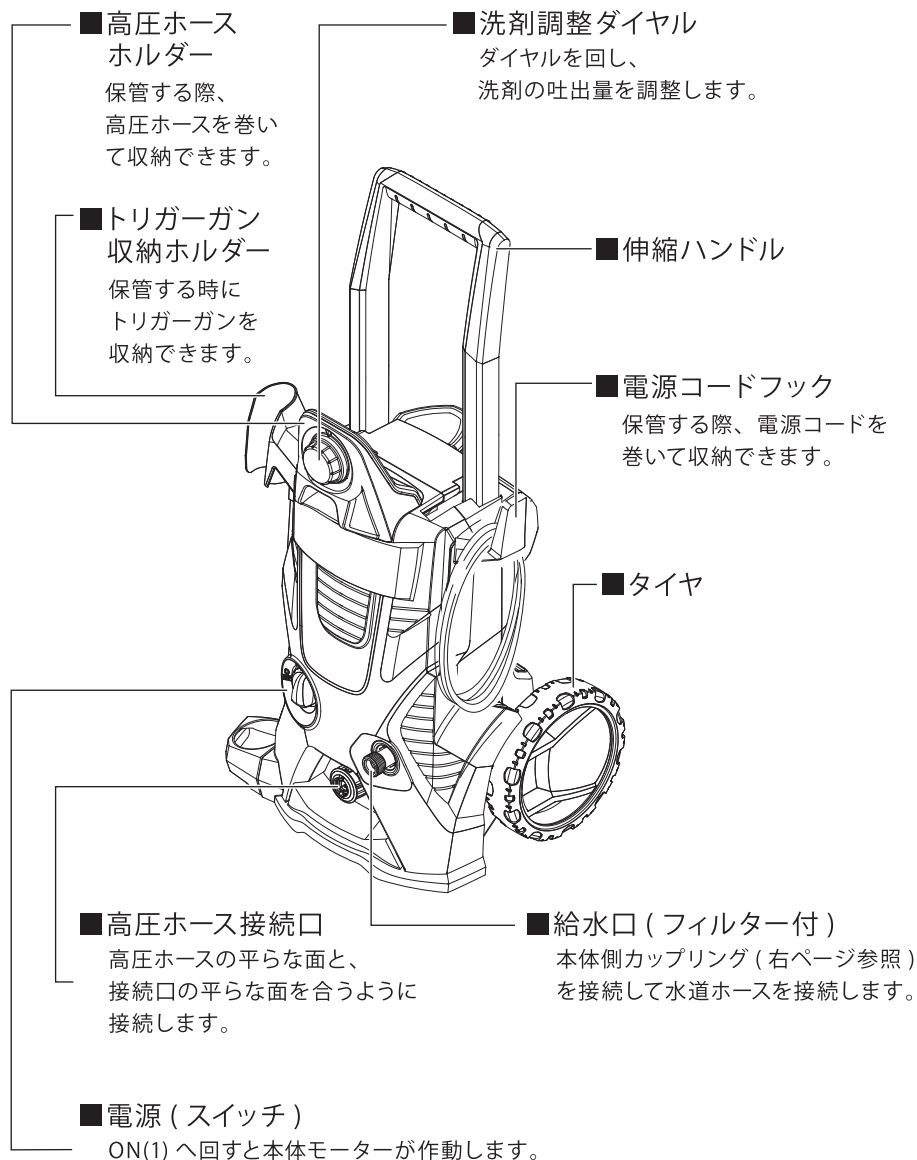

※高圧ホースと本体の接続がきつい場合は、接続口に水または洗剤を少し塗ると差し込みやすくなります。

■洗剤
タンクホルダー
ユニバーサルクリー
ナーを差込んで使用
します。

■ノズル収納用
ホルダー
サイクロンジェットと
バリオスプレーランスが
収納できます。

【背面】

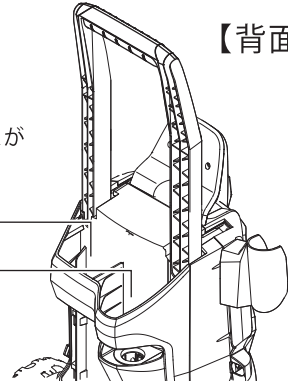

はじめにお読みください

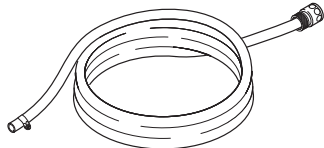

■水道ホース
(3m)

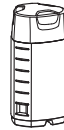

■ユニバーサル
クリーナー
(プラグインタイプ)

■電源プラグ
(アース付)

■高圧ホース(10m)

■トリガーガン

■フィルター

■本体側カップリング
水道ホースを接続
する部分です。

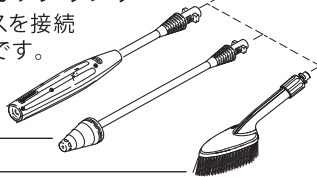

■ウォッシュブラシ

■サイクロンジェットノズル

■バリオスプレーランス



■安全ボタン

はじめにお読みください

組み立て前の部品一覧

※本機をご使用いただく前に、全ての付属品がそろっていることをご確認ください。

※仕様変更により製品の形状と図が一致しない場合があります。

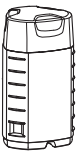
 本体	 洗剤調整ダイヤル 1個	 ハンドル 1個	 ガンホルダー 1個
	 洗剤調整ダイヤル 留めネジ 2本		 電源コードフック 1個
			 ノズルガード 1個
 トリガーガン 1個	 バリオスプレー ランス 1本	 サイクロン ジェットノズル 1本	 高圧ホース(10m) 1本
 本体側カップリング 1個	 ウォッシュブラシ 1個	 水道ホース 一式 ホースバンド	
 タイヤ / 留め具 各 2個	 ユニバーサルクリーナー (プラグインタイプ) 1個	 ホース側カップリング	

ご使用時の注意点

◎ご使用の前に必ずお読みください。

絵表示について

この取扱説明書と製品への表示は、あなたや他の人々への危害や財産への損害を未然に防止するために、いろいろな絵表示をしています。内容をよく理解してから本文をお読みください。



警告

この表示を無視して、誤った取扱いをすると、「死亡または重傷を負う可能性が想定されている内容」を示しています。



注意

この表示を無視して、誤った取扱いをすると、「傷害を負う可能性または物的損害が発生する可能性が想定されている内容」を示しています。



の記号は「してはいけないこと(禁止)」を示しています。



の記号は「必ず実行してほしいこと」を示しています。



ご使用時の警告

使用してはいけないもの

火災・爆発・疾患・ケガの原因となります。



火気のあるものを洗浄しないこと
高温の粉塵・塊に水をかけないこと
通電状態の電気製品を洗浄しないこと
人体や動植物に向けて使用しないこと

正しく使用すること

火災・爆発・疾患・ケガの原因となります。



危険物のある場所で使用しないこと
引火性ガスの発生する場所で使用しないこと
危険物を自吸しないこと
危険物を洗浄剤の代わりに使用しないこと
高温・多湿の場所で使用しないこと
子供などの操作に不慣れな人に使用させないこと



汚染された可能性のある場所を洗浄する場合はマスクなどの適切な防護服を身に着けること

ご使用時の注意点

異常・故障時は直ちに使用を中止すること

発熱・発火・感電・ケガの原因となります。



改造禁止
純正部品以外使用禁止
機械の性能や機能に適さない部品を使用しないでください。



以下のような場合は直ちに使用を中止してください

- 本体が割れたり、ひびが入っている場合
- 電源コードを触ると動いたり停止したりする場合
- 煙が出た場合
- 異臭がした場合
- 本体が異常に熱い場合
- 異常振動が生じた場合

修理はケルヒャー ジャパン 本社修理センターに依頼すること

- 修理部品は一切供給しておりません。万一一人で修理を行って発生した不具合・事故に関しては一切責任を負いません。

⚠️ 電気に関する警告

電源プラグやコードは正しく使用すること

火災・感電・ショートの原因となります。



電源プラグやコードを傷つけたり、加工したりしないこと
電源プラグやコードを無理に曲げたり、引っ張ったり、潰したりしないこと
電源プラグやコードが変形している場合は使用しないこと
ゆるみやガタつきのあるコンセントは使用しないこと
ぬれた手で電源プラグの抜き差しはしないこと
電源プラグに水をかけないこと
本体に水をかけないこと
アースをコンセントに挿入しないこと



交流100V 定格15Aのコンセントを単独で使用する
電源コードは完全に伸ばして使用すること
電源プラグは根元まで確実に差し込むこと
電源プラグのホコリなどを定期的に取り除くこと
電源プラグを抜く時はコードを引っ張らず電源プラグ本体を持って抜くこと
アースは必ず接続すること（水道やガス管には接続しないでください）
延長コードは定格15Aの規格品を使用すること
延長コードは最長10mで使用すること
ドラム型延長コードを使用する場合は全て引き出して使用すること

電源

⚠️ 注意

機械に不具合が生じますので、延長コードは、15アンペア仕様の規格品を使用し、10m以上延長しないこと。コードリールは、コードを完全に伸ばした状態で10mまでのものを使用すること。

※コードリールが発熱する恐れがあります。

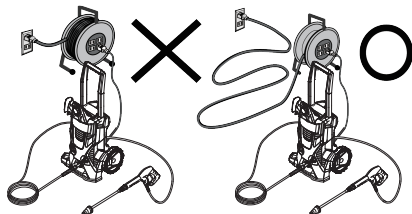



ご使用時の注意

正しく使用すること

本体の変形・洗浄面の損傷・ショート・水もれや、思わぬ事故・ケガの原因となります。

定格使用時間(1時間)以上使用しないこと
体調がすぐれない場合は作業を行わないこと
本体を倒して使用しないこと
本体に乗らないこと
本体を高い場所に置いて使用しないこと
本体に過度の衝撃を加えないこと
スイッチを切らずに洗浄場所を離れないこと
テレビなどの受信装置のそばで使用しないこと
40度以上の水を供給しないこと
酸性洗浄剤・アルカリ性洗浄剤・農薬・消毒液などは使用しないこと
火気に近づけないこと



ノズル

停止して同じ部分を洗浄しないこと
地面に置かないこと(ノズル詰まりの原因になります。)
他機種のノズルを使用しないこと(オプションアクセサリーを除く)
タイヤやタイヤバルブを洗浄する場合は30cm以上の距離を保つこと
車の塗装面を洗浄する場合は20cm以上の距離を保つこと

サイクロンジェットノズル

車両の塗装面・タイヤ・無垢の木材表面などへ使用しないこと
(洗浄効果が高いため、洗浄対象物が破損する場合があります。)
回転がスムーズでない場合は使用を中止すること
外壁などを洗浄する際はメガネなどの着用をおすすめします。

屋内で使用する場合の注意点

水漏れや破損の原因となります。



高圧洗浄機は水を使用します。水が漏れても大丈夫な環境でご使用下さい。
例えば、排水設備のあるベランダやテラスなど。
高圧ホースを屋内で使用するときは、無理にひっぱったりしないで下さい。
壁紙や床が傷つく事があります。
水道栓がない時は別売のサクシオンホースセット、フィルターをご購入頂き、
ため水をご使用下さい。

ご使用時の注意点



注意

洗浄は自己責任で行うこと

万一洗浄対象物に損傷、破損、変色などが生じた場合、もしくは正しく操作をせずにケガを負った場合、当社では一切の責任を負いません。



ご使用時の注意

正しく使用すること

本体の変形・洗浄面の損傷・ショート・水もれや、思わぬ事故・ケガの原因となります。



周囲の安全に気を配って使用すること
しっかりトリガーガンをもって操作すること
使用中に不快感を感じた場合は使用を中止すること
使用時間以外は電源プラグを抜くこと
5分以上停止させる場合はスイッチを切ること
純正アクセサリーを使用すること
洗浄前に事前にテスト洗浄を行うこと
洗浄剤を誤って飲み込んだ場合は速やかに専門医の診察を受けること
洗浄対象物に適した距離で洗浄を行うこと
水道から赤水・さび・砂が出る場合は別売りのフィルターを使用すること
自家水道で井戸水などを使用する場合は別売りのフィルターを使用すること
ため水を吸い上げて使用する場合は別売りのサクションホースセットとフィルターを使用すること
作業を中断・終了する際は必ずトリガーガンの安全ボタンをロックすること
アクセサリーの交換時はトリガーガンの安全ボタンをロックすること
凍結しない室内に保管すること

高圧ホースの取扱いは注意すること

本体の損傷・水もれの原因となります。



高圧ホースを折らないこと
高圧ホースを無理に引っ張らないこと
高圧ホースに異常（深い傷や折れ曲がりなど）がある場合は使用しないこと



作業を行う前に高圧ホースをまっすぐに伸ばして使用すること
純正高圧ホースを使用すること
高圧ホースと本体を接続する際はホースをまっすぐ奥まで差し込むこと
摩擦の強い床面で使用する場合は高圧ホースをゆっくり動かすこと
コンクリートの打ち出しや砂利・碎石を敷き詰めた路面（デコポコの床面）で使用する場合は高圧ホースをゆっくり動かすこと
ブロック・レンガ・塀の角で高圧ホースを傷つけないよう注意すること
本体または高圧ホースが異常に振動していると感じた場合は使用を中止し点検を依頼すること



注意

機械の凍結に注意すること

機械が凍結すると、破損する恐れがあります。凍結の恐れがある場合は、下記注意事項を参照してください。

長期または冬季間の保管時の注意事項

本体の損傷の原因となります。

凍結しない室内に保管してください。

手順に従ってポンプの残水を抜いてから保管してください。

排水が不完全な場合、ポンプが凍結します。

万一凍結した場合は、スイッチを入れずに修理をご依頼ください。

凍結した状態でスイッチを入れるとモーター、ポンプが壊れます。

ホコリがかからない場所に保管してください。

ポンプ内部にゴミ（細かいホコリ、粉塵など）が入ると圧力が上がらなくなります。

以下の手順でポンプの残水を抜き保管してください。

- ① 本体のスイッチを切って水道栓を閉めてください。
- ② 水道ホースを本体から取り外してください。
- ③ トリガーガンからノズルを取り外してください。
- ④ トリガーガンのレバーを握り、ポンプの残留圧力を抜いてください。
- ⑤ スwitchを入れ、トリガーガンのレバーを再度握り（約10秒間）、ポンプの残水を排水してください。
- ⑥ スwitchを切り、電源プラグを抜いてください。
- ⑦ 本体から高圧ホースを取り外してください。
- ⑧ トリガーガンから高圧ホースを取り外してください。
- ⑨ 高圧ホースの中の水を排出しながら巻き取ってください。
- ⑩ 本体・付属品を凍結しない、ホコリのかからない場所に保管してください。

次回使用時、スイッチを入れる前に必ず以下の作業を行ってください。

- ① 水道ホースを本体に取り付けてください。
- ② 高圧ホースを本体に取り付けてください。
- ③ 水道栓を開けてください。
- ④ トリガーガンのレバーを握り水がスムーズに出ることを確認してください。
- ⑤ トリガーガンのレバーを放した後、作業手順に準じ洗浄を行ってください。



高圧洗浄機とは？ 「高圧洗浄機のご説明」

高圧洗浄機とは？

100V電源でモーターを回し、ポンプを使って通常の水道圧力の約40倍で水を噴射し、汚れを落とす清掃機器です。

水の圧力は水道の約40倍ですが、同じ時間普通に水道を使った場合と比べ、使う水の量は水道の3分の1～4分の1と、少ない水量でお掃除する事ができます。

ケルヒャーのノズルは水圧が均一なので、ムラなくキレイに短時間で汚れを落とすことができます。

接続イメージ

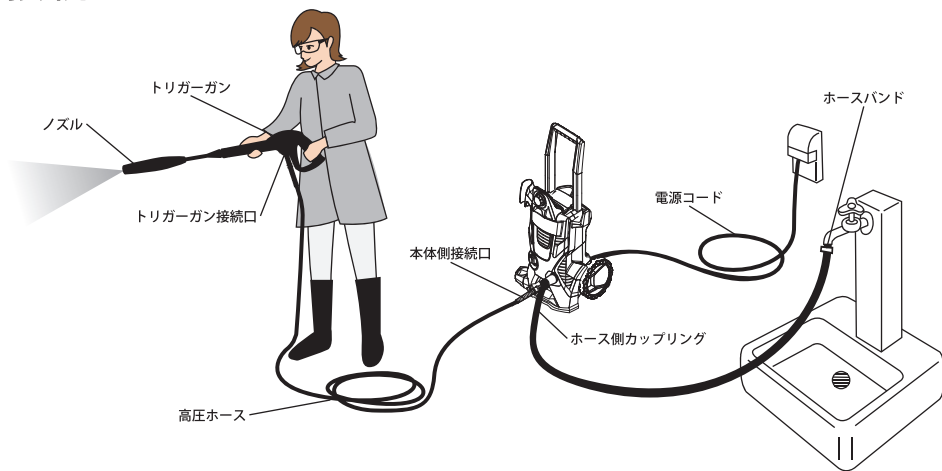

高圧洗浄機を使うには？

※高圧洗浄機をご使用頂くためには準備と環境が必要です。

電源：100V(1500W)

水：水道またはため水（別売りのサクシオンホースセットとフィルターが必要です）

服装：水が跳ねても大丈夫な服装、作業用手袋、メガネ

洗浄方法と注意点

網戸・ガラスの洗浄方法

網戸・ガラスの洗浄にはバリオスプレーランスで圧力を調整しながら洗浄するとキレイになります。汚れがひどいときは、洗剤を使用してください。

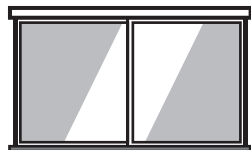

車・バイクの洗浄方法

①車全体に高圧水を当て、車に付着している小さな砂やほこりを落とします。車の上部から始め、下部に向かって流します。

②洗剤を使用する場合は、バリオスプレーランスのMIXモードや、別売のフォームノズルを利用して適度に洗剤を塗布して汚れが浮き上がるまで少し置きます。

③汚れが浮き上がったら、ウエスやスポンジ、付属のブラシで洗います。

④洗い終わったら高圧水で流して完了です。



外壁の洗浄方法

外壁を洗浄する時は、サイクロンジェットノズルが便利です。ただし強力なため、必ず一度目立たない所で試してから使用してください。



組み立て方 「本体・トリガーガンと高圧ホース」



組立の際にケガをしないように作業手袋をはめてください。

1 本体にタイヤを取り付ける

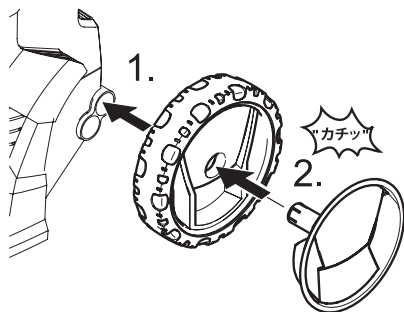

* 本体を横に倒してください。

2 ノズルガードを取り付ける

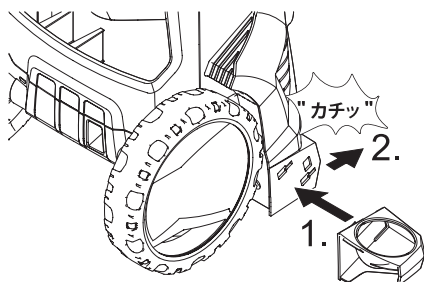

1. ノズルガードを本体に差し込みます。
2. "カチッ"と音がするまで矢印の方向に押し込んで下さい。

* 本体を縦に起こしてください。

3 ガンホルダーを本体に取り付ける

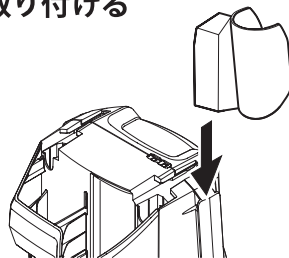

ガンホルダーを本体に差し込み、止まるまで下に差し込んで固定します。

4 ケーブルホルダーを取り付ける

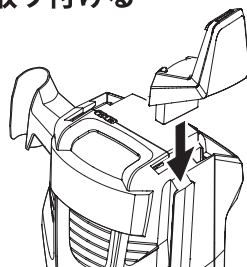

ケーブルホルダーを本体に差し込み下に押し込んで固定します。

5 ハンドルを取り付ける

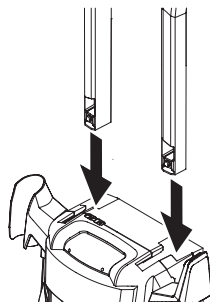

ハンドルを本体に差し込み、上から力を加えて止まるまで押し込んで下さい。

※別途プラスドライバーを用意してください。

6 洗剤調整ダイヤルをドライバーで固定する

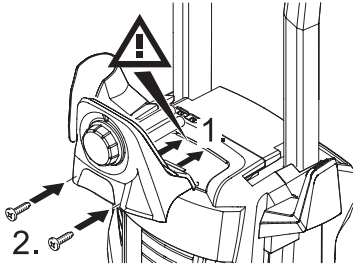

1. 洗剤調整ダイヤルを本体に差し込みます。
2. ドライバーで固定して下さい。
3. 洗剤調整ダイヤル固定後に洗剤チューブを差し込みます。

7 洗剤調整ダイヤル固定後に洗剤チューブを差し込む

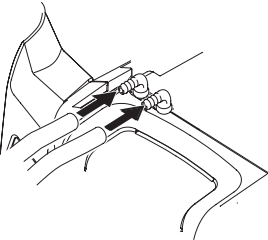

8 トリガーガンと高圧ホースを接続する

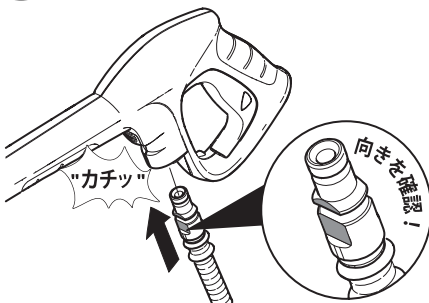

高圧ホース先端の平らな面を前にし「カチッ」とはめ込めるまでしっかり押し込んで下さい。

9 高圧ホースを本体に接続する

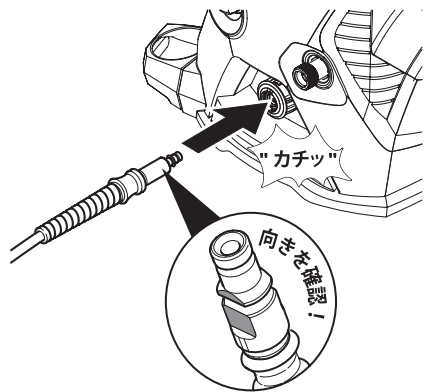

高圧ホース先端の平らな面と、本体接続口の平らな面が合うように接続してください。

- 必ず奥まで差し込んでください。
- 高圧ホース先端付近の O リングに水または洗剤を少し塗ると差し込みやすくなります。

注意

高圧ホースは必ずまっすぐ奥まで差し込んでください。

高圧ホースを手で引っ張って、抜けないことを確認してください。抜ける場合はきちんと接続されていません。もう一度しっかり押し込んでください。

組み立て方「本体・トリガーガンと高圧ホース」

組み立て方 「水道ホースと電源」

10 水道ホースを蛇口に接続する

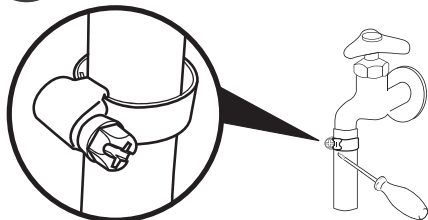

水道ホースを蛇口に差し込み、ホースバンドで固定してください。

ホースバンドはドライバーでしっかり固定してください。

しっかり固定しないと水もれします。

- 水道栓はまだ開けないでください。
- ケガをしないようご注意ください。

適合水道ホース断面

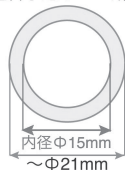

水道ホースは、市販の同等規格品（内径15mmの糸入り耐圧タイプ）で代用可能です。

11 本体側カップリング、水道ホースを本体に接続する

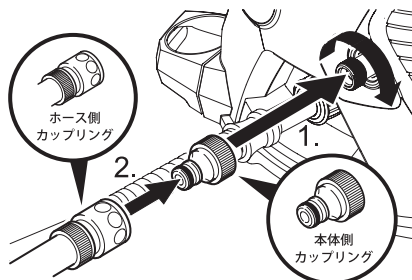

1. 本体側カップリングをねじ込んで接続します。
2. 水道ホースのホース側カップリングを、接続した本体側カップリングに差し込んでください。
3. 取り付け後、水道栓を開けます。

押し込みが不十分な場合には水が通りません。

- 先に水道栓を開けると奥まで入りません。必ず水道栓を開けずに差し込んでください。

蛇口と水道ホースの接続方法

【標準装備の水道ホースバンドで接続できる水道栓】



✕ 以下のタイプの蛇口ではご使用頂けません。



その他にも、お使い頂けない蛇口がありますのでご注意ください。

これらのタイプの蛇口でも、アダプターを購入いただくことでご利用いただける場合もあります。

【簡単に接続するには】

蛇口接続を簡単に便利なワンタッチ式にする場合は別途接続金具と水道側カップリングをご購入下さい。詳しくはP31へ

丸型蛇口 ねじ式蛇口 洗濯機蛇口

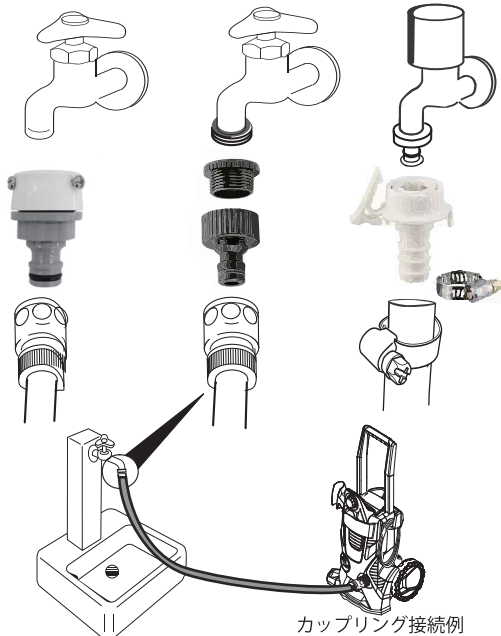

カップリング接続例

※別途プラスドライバーを用意してください。

【水道がない時は別売りのサクシオンホースセットとフィルターを使用してため水が利用できます。P21へ】

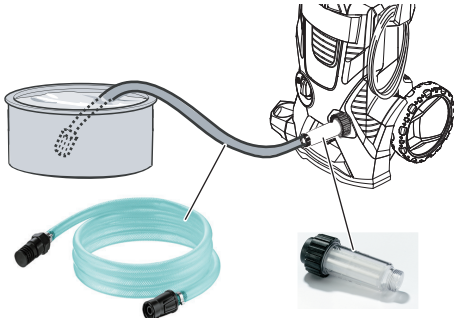

サクシオンホースセット

フィルター

【水道ホースが接続出来ない時は、ご自宅のホースリールも使用可能です】

ご自宅のホースリールのカップリングを直接本体側カップリングに接続してください。
カップリングがついていない場合は、標準装備品の水道ホースセットのホース側カップリングをご自宅のホースリールに付け替えてご使用ください。

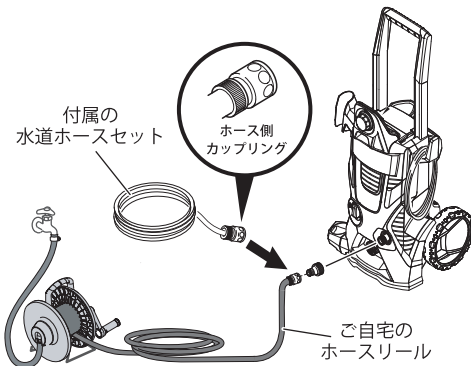

接続でご不明の場合は、ホームページ、もしくはカスタマーサービスセンター (0120-60-3140) までお問合わせください。

12 電源プラグを差し込み、アースを接続する

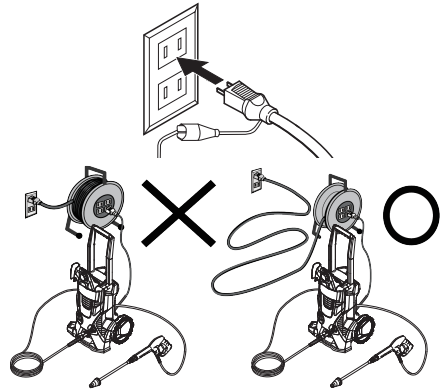

注意

- アースは水道管やガス管には接続しないこと (爆発や引火の危険があります)
- ぬれた手で電源プラグを触らないこと
- 電源ケーブルは完全に伸ばした状態で使用すること
- 延長コードは15アンペア仕様の規格品を使用し、10m以上延長しないこと
- 本体のスイッチが切れていることを確認すること

13 スイッチを入れる

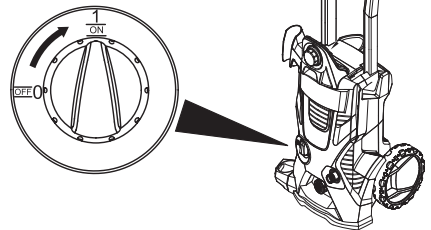

スイッチを「OFF(0)」から「ON(1)」に回してください。

●モーター音が一瞬した後止まりますが、故障ではありません。

組み立て方「水道ホースと電源」

使い方 「ノズルの取り付けと選択」

14 トリガーガンの安全ボタンを押してロックを解除する

解除

安全ボタンがレバーと段差のない状態

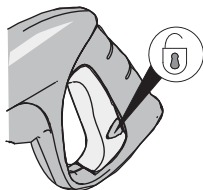

トリガーガンの安全ボタンを押し、ロックを解除してください。

●安全ボタンはレバーを握れなくするものです。水がでる状態に固定するものではありません。

15 トリガーガンの水圧が安定するまで水を出す

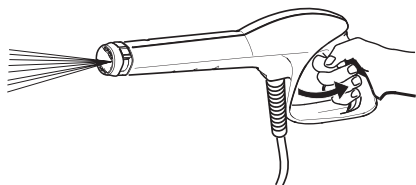

約15～30秒間レバーを握るとホースの中の空気が抜け、水圧が安定します。レバーを握り、水が安定して出ると準備完了です。

16 ノズルを選ぶ

水が安定して出てくるようになったら用途に応じてノズルを選択し、トリガーガンに取り付けます。

<サイクロンジェットノズル>

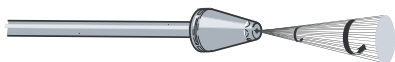

頑固な汚れにご使用ください。車の塗装面や強度の弱い部分には使用しないでください。

洗浄効果が高いため、洗浄対象物が破損する場合があります。

<バリオスプレーランス>

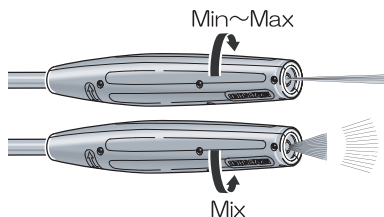

広角の高圧から低圧洗浄剤塗布まで無段階に調整可能なノズルです。

■**洗浄用** : 高圧モード (Min ~ Max)
通常の洗浄にご使用ください。

■**洗浄剤用** : 洗浄剤モード (Mix)
洗浄剤の塗布にご使用ください。

<ウォッシュブラシ>



車や浴室、壁面、シャッターなどの洗浄に最適です。

17 トリガーガンにノズルを取り付ける



注意

安全ボタンをロックすること
ノズルの取り付け・取り外しの際は
トリガーガンの安全ボタンをロック
し誤作動を防止してください。

ロック

安全ボタンがレバー
と段差のある状態

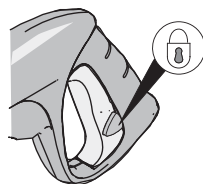

<ノズル取り付け方法>

ノズルをトリガーガンに奥までしっかり
押し込みながら、時計方向に90度回し
てください。

接続部内側に水または洗剤を少し塗る
と差し込みやすくなります。

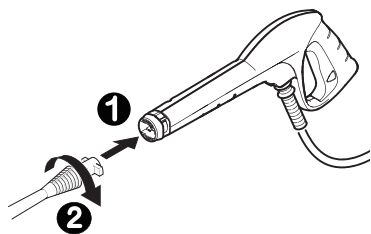

ノズルやガンの接続口にゴミや砂が付
着していると詰まりの原因となります。
汚れを取り除いてから取り付けてくださ
い。

<ノズル取り外し方法>

ノズルをトリガーガンに奥まで押し込み
ながら反時計方向に回して取り外して
ください。

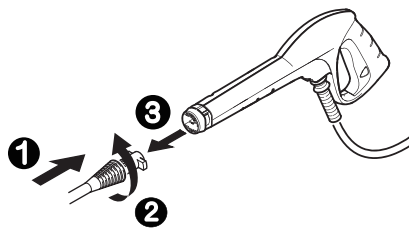

使い方 洗剤を使用する

1 付属の洗剤を用意する

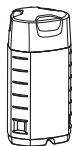

洗剤は付属のユニバーサルクリーナーをご使用下さい。

※ユニバーサルクリーナーは、詰め替えできません。中身が無くなった場合は、別売のユニバーサルクリーナー（P30オプションアクセサリ参照）をお買い求めください。

2 洗剤を本体のタンクホルダーにセットする

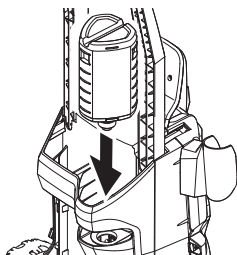

ユニバーサルクリーナーのキャップを外し、口を下にして洗剤タンクホルダーにセットしてください。

3 本体の洗剤ダイヤルを調整する

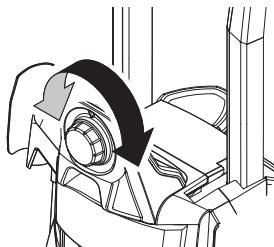

洗剤の濃度をダイヤルで調整できます。

●MAX→最大 ●MIN→最小

4 バリオスプレーランスを「MIX」モードにする



洗剤の塗布にはバリオスプレーランスを使用します。

「Mix」方向に止まるまでしっかり回し、洗剤モードにします。

●「Mix」以外では洗剤は出ません。

セットした洗剤は、バリオスプレーランスの Mix モードを使用することで自動的に吸引され、簡単に塗布することができます。泡状になりにくいので流しやすいです。

5 洗浄する



⚠ 洗剤を使用する場合の注意事項

- 洗剤、洗浄対象物の指示に従い正しく洗浄すること
- 危険物を洗剤の代わりに使用しないこと
- 溶剤などを含む洗剤を使用しないこと
- 洗浄を行う前に事前テストを行うこと
- 洗剤が目、粘膜等に付着した場合、清水で15分以上すすいだ後、すぐに専門医の診察を受けること
- 洗剤を飲み込んでしまった場合、大量の清水を飲んだ後、すぐに内科医の診察を受けること

使い方 「水道栓がなく、ため水を使用する場合」

① サクションホースセットへ呼び水を行う

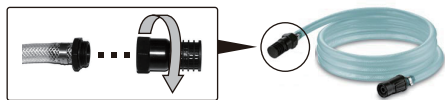

サクションホースセットの逆止弁側を取り外してください。※もう片方のナット側（フィルター接続側）は取り外せなくなっています。



サクションホースをため水に沈めてください。ホース内に十分に水が入ってから先端部分を元通りに取り付けてください。



ため水を使用する場合の注意事項

- 別売のサクションホースセットをご使用ください。ため水を使用する場合、水道ホースは使用できません。
- 別売のフィルターをご用意ください。本体の給水口に取り付けてため水に含まれるゴミの混入を防ぎます。
- 呼び水（ホース内に水を入れる）を必ず行ってください。ホースに水が入っていないとため水を吸い上げません。
- 水面と本体の高低差は1.0m以内で使用してください。本体を1.0m以上高い場所に置くとため水を吸い上げません。
- 手順を守って作業を行ってください。

② サクションホースとフィルターを本体に取り付ける

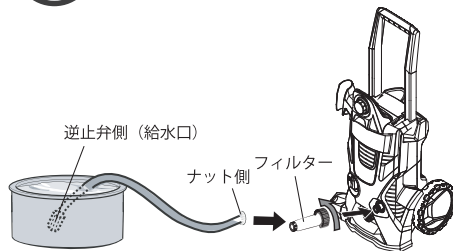

1. 本体給水口にフィルターをしっかりと取り付けてください。
 2. サクションホースセットの逆止弁側をため水に沈めたまま、ナット側をフィルターへしっかりと取り付けてください。
- サクションホースセットの先端が浮き上がる場合はおもりを取り付けてください。
 - 吸い上げ可能な高さは1.0mです。1.0m以上の吸い上げはできません。

③ 本体に高圧ホースを接続する

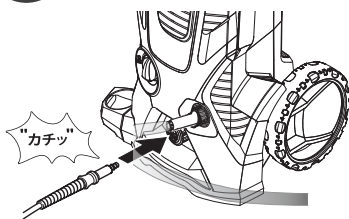

スイッチを切り本体に高圧ホースを接続してください。

④ 洗浄する

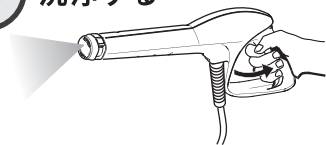

約15～30秒間、トリガーガンのレバーを握るとホースの中の空気が抜け、水圧が安定します。レバーを握り、水が安定して出ると準備完了です。

使い方 「水道栓がなく、ため水を使用する場合」

使い方 「洗淨が終わったら」

① スイッチを切る

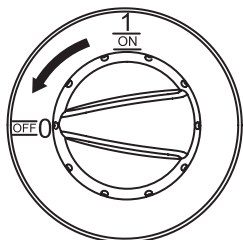

スイッチを ON(1)→OFF(0) に回してください。

② 電源プラグを抜き、アースを外す

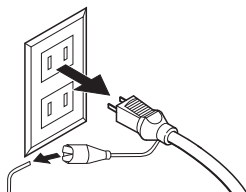

電源プラグを手で持ちコンセントから抜いてください。



注意

ぬれた手で電源プラグを触らないこと

③ 水道栓を閉める

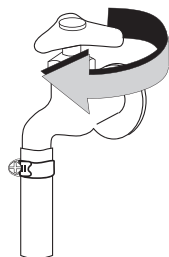

④ トリガーガンを握り残圧を抜く

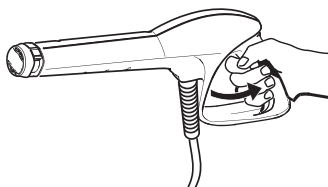

トリガーガンのレバーを握りポンプの残圧と残水を抜きレバーを放してください。

⑤ トリガーガンの安全ボタンをロックする

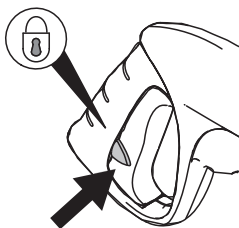

トリガーガンの安全ボタンを押しロックしてください。

⑥ 水道ホースを本体から取り外す

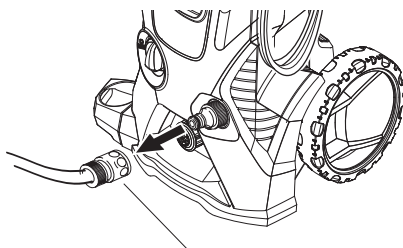

この部分を手前に引くと外れます。

7 高圧ホースを取り外す

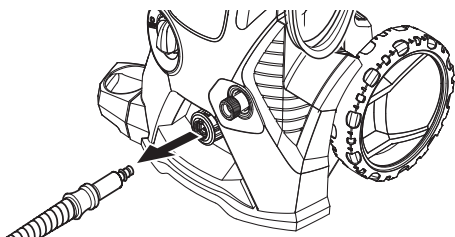

差込口を本体側に押しスライドさせて、高圧ホースを引き抜きます。

8 ノズルを収納する

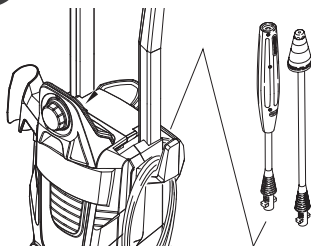

ノズルは背面のノズルホルダーに収納することができます。

9 トリガーガンを取り外す

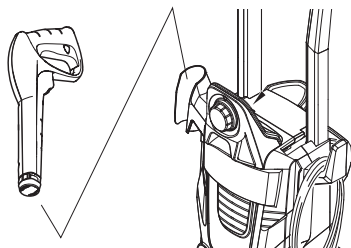

トリガーガンを、本体横のホルダーに差し込みます

10 高圧ホースを収納する

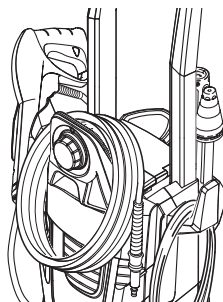

高圧ホースとトリガーガンは接続した状態で保管してください。

11 保管する

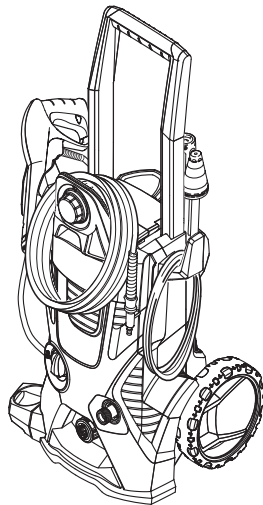

残水がある場合は抜いて、凍結しない室内に保管してください。

**機械が凍結すると、
破損する恐れがあります**



長期間使用しない場合もしくは凍結の恐れがある場合
<P11長期または冬季間の保管のしかた>を参照し排水を行ってください。

使い方 「フィルターの清掃」

① 給水口内部のフィルター清掃

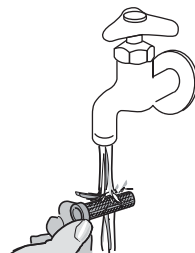
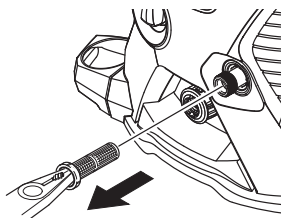

先端が平らなペンチなどで給水口内部からフィルターを引き抜いてください。
流水ですすぎ洗いをしてください。

② フィルター（別売り）の清掃

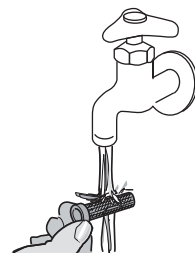
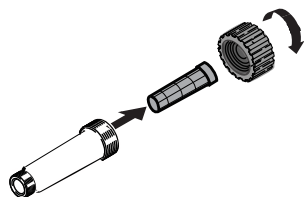

先端部を回して取り外してください。
中のフィルターを取り外し流水ですすぎ洗いをしてください。



フィルターを清掃する際の注意事項



清掃前に必ずスイッチを切り、電源プラグを抜いてください。
思わぬ事故やケガの原因になります。
フィルターの清掃は作業終了時に毎回必ず行ってください。
フィルターが詰まると使用できなくなります。

故障かな?と思ったら

故障かな?と思ったら以下のことをお確かめください。

それでも解決しない場合は、**ケルヒャーカスタマーサービスセンター (0120-60-3140)** までお問い合わせください。

このような時	原因	対処法
うごかない!	電源プラグがコンセントに接続されていない	▶ 電源プラグをコンセントに接続してください。
	本体のスイッチが入っていない	▶ 本体のスイッチを入れてください (1が起動 (ON) 側です)。
	電源コードが破損している	▶ 販売店またはケルヒャー ジャパンに修理を依頼してください。
	定格使用時間 (1時間) を超えて使用し、モーターがオーバーヒートしている	▶ スイッチを切って本体をよく冷まし再度スイッチを入れてください。スイッチが入らない場合はスイッチが破損しています。販売店またはケルヒャー ジャパンに修理を依頼してください。
	規格に適合しない延長ケーブルを使用し、モーターがオーバーヒートしている	▶ 規格に適合する延長ケーブル (15アンペア仕様、10m以内) をご使用ください。またはコンセントから直接電源を取ってください。
	コードリールを巻いたまま使用し、モーターがオーバーヒートしている	▶ コードリールを全て引き出して使用してください。
	同一コンセントにて他の電気機器を使用している	▶ 同一コンセントでの他の機器のご使用を中止してください。
	コンセントに電気がきていない	▶ 別のコンセントを使ってモーターが動くか確認してください。
圧力スイッチ (トリガーガンを放すと本体のモーターが停止する機能) が作動している	▶ トリガーガンを握りモーターが動くか確認してください。	
本体スイッチを入れたが、すぐに止まった!	▶ 圧力スイッチ (トリガーガンを放すと本体のモーターが停止する機能) が作動している	▶ トリガーガンを握りモーターが動くか確認してください。

故障かな?と思ったら

故障かな?と思ったら

このような時	原因	対処法
水がまったく出ない!	水道栓が開かれていない	▶ 水道栓を開いてください。
	カップリングの押し込みが不十分である	▶ ホース側カップリングを本体側カップリングに、合わせ目のすき間がなくなるまでしっかり差し込んでください。
	給水口のフィルターが詰まっている	▶ フィルターを清掃してください。
	ノズルが詰まっている (ノズル先端の穴に異物が詰まっている)	▶ バリオスプレーランスが詰まっている場合 細い針金などでノズルの穴からゴミを取り除く、または新しいものと交換してください。 サイクロンジェットノズルが詰まっている場合 メンテナンスを依頼するか新しいものと交換してください。
水圧が上がらない!	本体内、高圧ホース内、水道ホース内に空気がたまっている	▶ ノズルを付けない状態でトリガーガン握りトリガーガンからでる水に泡が混じらなくなるまで運転してください。
	ノズルが詰まっている (ノズル先端の穴に異物が詰まっている)	▶ バリオスプレーランスが詰まっている場合 細い針金などでノズルの穴からゴミを取り除く、または新しいものと交換してください。 サイクロンジェットノズルが詰まっている場合 メンテナンスを依頼するか新しいものと交換してください。
	バリオスプレーランスが低圧モード (Mix) になっている	▶ バリオスプレーランスを高圧モード (Max) に回してください。
	給水口のフィルターが詰まっている	▶ フィルターを清掃してください。
	十分な水量が供給されていない	▶ 水道栓を全開にしてください。
	ポンプに水もれや詰まりがある	▶ 販売店またはケルヒャー ジャパンに修理を依頼してください。

このような時	原因	対処法
<p>ポンプから音がする!</p>	<p>給水口のフィルターが詰まっている</p>	<p>▶ フィルターを清掃してください。</p>
	<p>本体内、高圧ホース内、水道ホース内に空気がたまっている</p>	<p>▶ ノズルを付けない状態でトリガーガン握りトリガーガンからでる水に泡が混じらなくなるまで運転してください。</p>
	<p>給水ラインのどこかから水もれしている</p>	<p>▶ 水もれしている箇所を修理または交換してください。</p>
<p>水もれがある!</p>	<p>1分間に10滴までは許容範囲です。さらに大量の水もれの場合は販売店またはケルヒャー ジャパンに修理を依頼してください。</p>	
	<p>ポンプ、本体から水もれしている</p>	<p>▶ 販売店またはケルヒャー ジャパンに修理を依頼してください。</p>
	<p>トリガーガンから水もれしている</p>	<p>▶ 新しいトリガーガンを購入してください。</p>
	<p>高圧ホース接続部から水もれしている</p>	<p>▶ 高圧ホース両端の O リングを交換するか、または新しい高圧ホースを購入してください。</p> <p>注文番号 高圧ホース O リング : 6.363-410.0</p>
<p>高圧ホースが本体に取り付けできない!</p> <p>高圧ホースが本体から外れる!</p>	<p>バリオスプレーランス、サイクロンジェットノズル接続部から水もれしている</p>	<p>▶ ノズル取り付け側の O リングを交換するか、または新しいノズルを購入してください。</p> <p>注文番号 ノズル取り付け側 O リング : 6.362-182.0</p>
	<p>高圧ホース本体側 O リングが摩耗している</p>	<p>▶ 接続部の O リングを交換してください。</p> <p>注文番号 高圧ホース O リング : 6.363-410.0</p>

故障かな?と思ったら

故障かな?と思ったら

このような時	原因	対処法
洗剤を吸引できない!	ノズルの選定を間違えている	▶ ノズルをバリオスプレーランスの洗剤モード (Mix) にしてください。
	洗剤ホースに穴、ひび割れがある	▶ 販売店またはケルヒヤー ジャパンに修理を依頼してください。
	洗剤ホースのフィルターが詰まっている	▶ フィルターを清掃してください。
	洗剤タンク (プラグインタイプ) が容器の底まで届いていない	▶ 洗剤タンクを容器の底までしっかり入れてください。
サイクロンジェットノズルが回転しない!	ノズルが詰まっている	▶ メンテナンスを依頼するか新しいものと交換してください。
	ノズルが摩耗している	▶ 新しいものと交換してください。
モーターが不規則に動く!	ノズルが詰まっている (ノズル先端の穴に異物が詰まっている)	▶ バリオスプレーランスが詰まっている場合 細い針金などでノズルの穴からゴミを取り除く、または新しいものと交換してください。 ▶ サイクロンジェットノズルが詰まっている場合 メンテナンスを依頼するか新しいものと交換してください。
	高圧ホースと本体の接続部から水もれしている	▶ 接続部の Oリングを交換してください。 注文番号 高圧ホース Oリング : 6.363-410.0

補修部品

<p>トリガーガン 注文番号：2.641-961.0</p>  <p>JANコード：4039784407572</p>	<p>バリオスプレーランス 注文番号：4.760-565.0</p>  <p>JANコード：4039784059245</p>
<p>サイクロンジェットノズル 注文番号：4.764-253.0</p>  <p>JANコード：4039784713901</p>	<p>高圧ホース (10m) 注文番号：6.392-966.0</p>  <p>JANコード：4039784827165</p>
<p>給水口フィルター (1ヶ入) 本体組込み部品 注文番号：5.731-598.0</p>  <p>JANコード：4039784047365</p>	<p>本体側カップリング 注文番号：6.465-031.0</p>  <p>JANコード：4039784605282</p>
<p>高圧ホース Oリング 注文番号：6.363-410.0 JANコード：4039784354654</p>	<p>ノズル取り付け側Oリング 注文番号：6.362-182.0 JANコード：4002667181456</p>
<div style="display: flex; justify-content: space-between;"> <div style="width: 45%;"> <p>水道ホース (内径15mm、耐圧タイプ) 注文番号：9.548-003.0(m単位)</p> </div> <div style="width: 45%;"> <p>ホースバンド 注文番号：9.548-308.0 JANコード：4002667181456</p> </div> </div>  <div style="display: flex; justify-content: space-between; margin-top: 10px;"> <div style="width: 45%;"> <p>ホース側カップリング 注文番号：2.645-004.0 JANコード：4039784288850 ※標準装備品とは形状が異なります</p> </div> </div>	

オプションアクセサリ

※仕様変更等により商品の形状が図と一致しない場合があります。

※注文番号は予告なしに変更になる場合があります。

 <p>フロアクリーニングランス PS 40 注文番号：2.640-865.0 JANコード：4039784059627</p> <p>水はねせず玄関先やテラス、壁の洗浄ができます。高圧水を出しながら先端のブラシでこすることができ、段差のある隅でも使用できます。</p>	 <p>ユニバーサルクリーナー RM555 (内容量 1L) 注文番号：6.295-507.0 JANコード：4039784451094</p> <p>あらゆる用途に使用できる中性洗浄剤。「プラグ&クリーンシステム」搭載高圧洗浄機専用洗浄剤。</p>
 <p>テラスクリーナー T250plus 注文番号：2.642-194.0 JANコード：4039784498075</p> <p>水はねせず、玄関先やテラス、壁の洗浄ができます。水圧で本体が浮いた状態になるホバークラフト式なので力いらず。</p>	 <p>アンダーボディ スプレーランス 注文番号：2.638-817.0 JANコード：4002667331448</p> <p>車の下回り、雨樋の洗浄など届きにくい場所で力を発揮します。</p>
 <p>バリオ直噴ノズル 注文番号：9.011-137.0 JANコード：4002667328479</p> <p>噴射する水の角度を、直噴の0度から広角の25度まで、無段階で調整できます。</p>	 <p>延長パイプ 1.7m 注文番号：2.639-722.0 JANコード：4002667395198</p> <p>アルミパイプを4本組み合わせることによって、90cm/130cm/170cmと3段階に長さを調節できます。</p>
 <p>延長高圧ホース (クイックカップリング用) 注文番号：2.641-710.0(10m) JANコード：4039784296244 注文番号：2.641-709.0(6m) JANコード：4039784296275</p> <p>高圧ホースが短い場合にご使用ください。1本のみ使用可能です。</p>	 <p>パイプクリーニングホース (ノズル付) 注文番号：2.637-729.0(7.5m) JANコード：4002667004496 注文番号：2.637-767.0(15m) JANコード：4002667005646</p> <p>外回りの配水管の詰まりにご使用ください。先端のノズルから高圧水が逆噴射し、配水管に沿って進みます。</p>



フレキシブルノズル
注文番号：4.760-265.0
 JANコード：4002667007039

ノズルが自在に曲がるので、車の屋根やホイールの周りも楽に洗浄できます。水圧の調整が可能です。



スポンジブラシ
注文番号：2.640-607.0
 JANコード：4039784051058

水や洗剤を出しながらスポンジ洗浄できます。
 ※泥汚れやホコリを高圧噴射した後にご使用ください。



サクシオンホースセット
注文番号：4.440-238.0
 JANコード：4002667006582
フィルター
注文番号：4.730-059.0
 JANコード：4515413003006

逆止弁付きの自吸用ホース(3m)タンクやバケツなどの、ため水を吸い上げます。フィルター(4.730-059.0)を併用してください。ゴミの混入を防ぎます。



水道ホーストローリー
注文番号：2.645-166.0
 JANコード：4039784523456

高圧洗浄機に接続できるカップリング付の水道ホース20m(内径13mm)。水道ホースをのぼしたい時に便利です。



洗濯機蛇口接続金具
注文番号：9.548-314.0

洗濯機蛇口へ接続を簡単で便利なワンタッチ式にする場合に使用します。水道ホースを金属バンドで固定します。金属バンド付



ねじ式蛇口接続金具
注文番号：2.645-006.0
 JANコード：4039784288874

ねじ式蛇口へ接続を簡単で便利なワンタッチ式にする場合に使用します。蛇口径 G3/4、G1/2に対応出来ます。外ねじタイプ用



蛇口接続金具
注文番号：9.548-307.0

蛇口接続を簡単で便利なワンタッチ式にする場合に使用します。ホースバンドで固定できないときにボルトで固定します。



ホース側カップリング
注文番号：2.645-004.0
 JANコード：4039784288850

水道ホースとの接続を簡単で便利なワンタッチ式にする場合に使用します。逆支弁付

アフターサービス・保証

保証書

お買い上げいただいたケルヒャー製品に万一不具合が生じた場合には、この保証規定に従い保証いたします。

この保証書によって保証書を発行している者（保証責任者）及びそれ以外の事業者に対するお客様の法律上の権利を制限するものではありません。

■保証の内容

お買い上げいただきました製品を構成する純正部品の材料または製造上の不具合が起きた場合、ケルヒャー ジャパン株式会社本社修理センターで無料修理をいたします。

（この無料修理を保証修理といいます。）

保証修理は部品の交換あるいは補修により行います。

また、取り外した不具合部品は弊社所有といたします。

保証修理を受けられる期間は新品を購入した日から1年間とします。

■保証できない事項

●修理の際の輸送費用

●次に示すものに起因すると判定される故障は、保証修理いたしません。

- ・取扱説明書の指示に反する使用
- ・保守整備の不備または間違い
- ・弊社が提示している仕様の限界を超える使用
（規定以上の長さの延長コードを使用した場合の電圧降下など、業務などで定格使用時間を著しく超えた連続使用など）
- ・弊社が認めていない改造
- ・純正部品および指定する油脂類以外の使用
- ・ご使用者の不注意による故障（凍結、落下などによる損傷・破損及びノズル詰まりなど）
- ・業務で使用した場合

●次に示すものは保証修理いたしません。

- ・経年変化により発生した不具合
- ・プラスチックカバーなどの自然退色、電源コード、ホースのひび割れ、O リングの劣化、部材劣化に伴う性能低下など
- ・使用に際し品質、機能上影響のない感覚的現象（音、振動など）
- ・台風、水害、雪害などの天災による不具合
- ・薬品、塩害などに起因する不具合

●次に示すものの費用は負担いたしません。

- ・消耗品（トリガーガン、高圧ホース、O リング、ノズル、水道ホース、洗浄剤ホース、オイル及びその他、これらに類する消耗品）
- ・お買い上げ販売店以外での修理
- ・点検、清掃、調整、及び定期点検整備
- ・この保証書に示す条件以外の費用補修など
- ・本機を使用できなかったことによる不便さ及び損失など
（休業損失、商業損失など）
- ・洗浄対象物に損傷、破損、変色などが生じた場合
- ・正しく操作せずにケガを負った場合

●出張修理はいたしません。

修理はお買い求めいただいた販売店へご依頼ください。

■保証の適用

この保証は日本国内で使用される弊社製品のみに適応されます。
海外へ持ち出す場合は、その時点で保証が未梢されます。

■保証修理の受け方

保証修理をお受けになる場合は、下記保証書の各項目にご記入いただき、お買い上げいただいた際のレシート／納品書を添付の上、保証修理をお申しつけください。
製造番号は、製品の裏側もしくは後部に貼られている銀色のラベルに記載されています。

■保証修理の申し込み方法

ご購入の際に受領されたレシートあるいは納品書と下記保証書を添付の上、お買い上げいただいた販売店にお持ちいただくか、またはケルヒャー ジャパン株式会社本社修理センターまでお送りください。

ご不明な点がございましたらケルヒャーカスタマーサービスセンターまでご連絡ください。
お客様にご記入いただいた保証書の内容は、保証期間内のサービス活動及びその後の安全点検活動のために利用させていただく場合がございますので、ご了承ください。

K 4.900 サイレント		保証期間： 1年	製造番号：
お買い上げ日 : 平成 年 月 日			
お客様	ご住所：		
	お名前：	電話：() -	
販売店	住所：		
	店名：	電話：() -	
(故障状況)			

ケルヒャー ジャパン株式会社

本社：〒981-3408 宮城県黒川郡大和町松坂平3丁目2番
TEL：(022)344-3140

ケルヒャーホームページアドレス <http://www.karcher.co.jp>

製品に関するお問い合わせ

ケルヒャーカスタマーサービスセンター

0120-60-3140

受付日 : 月曜日～金曜日(祝日、当社休日を除く)

受付時間 : 午前9時～12時、午後1時～5時

修理品送り先

〒981-3408 宮城県黒川郡大和町松坂平 3-2

ケルヒャージャパン株式会社

本社修理センター 宛

修理品をお送りいただく際には、33ページの保証書に故障状況をご記入の上、必ず同梱してください。また、全体的な点検をさせていただきますので、高圧ホース、トリガーガン、ノズルも同梱してください。

1. 保証書が32～33ページに添付されています。大切に保管してください。
2. 保証書の保証内容、保証規定をよくお読みください。
3. 保証書は、お買い上げ販売店で必要事項を記入したものをお受け取りください。
4. 保証期間は保証書に記載されています。
5. 保証期間終了後の修理につきましては弊社ホームページの「修理・アフターサービス」のページ (http://www.karcher.co.jp/jp/Service/support_hg.htm) をご覧いただくか、販売店もしくは上記ケルヒャーカスタマーサービスセンターまでお問い合わせください。