

WD 5.200 M

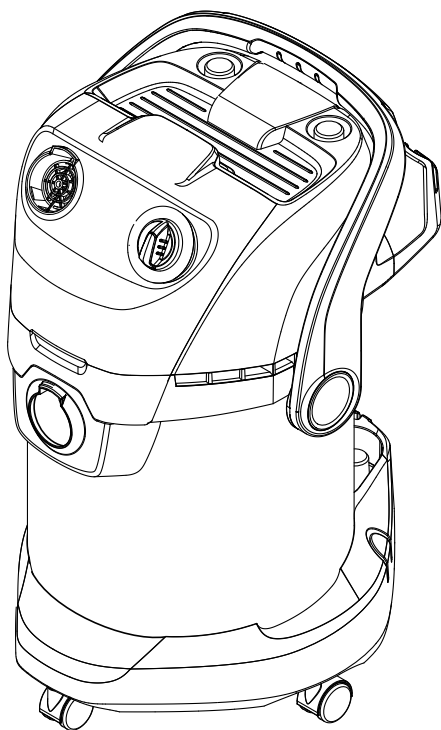

Register and win!
www.karcher.com



59638590 01/2013

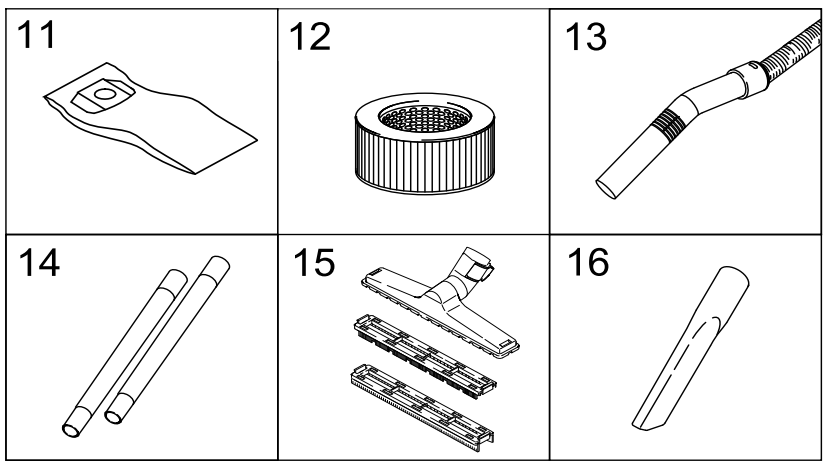
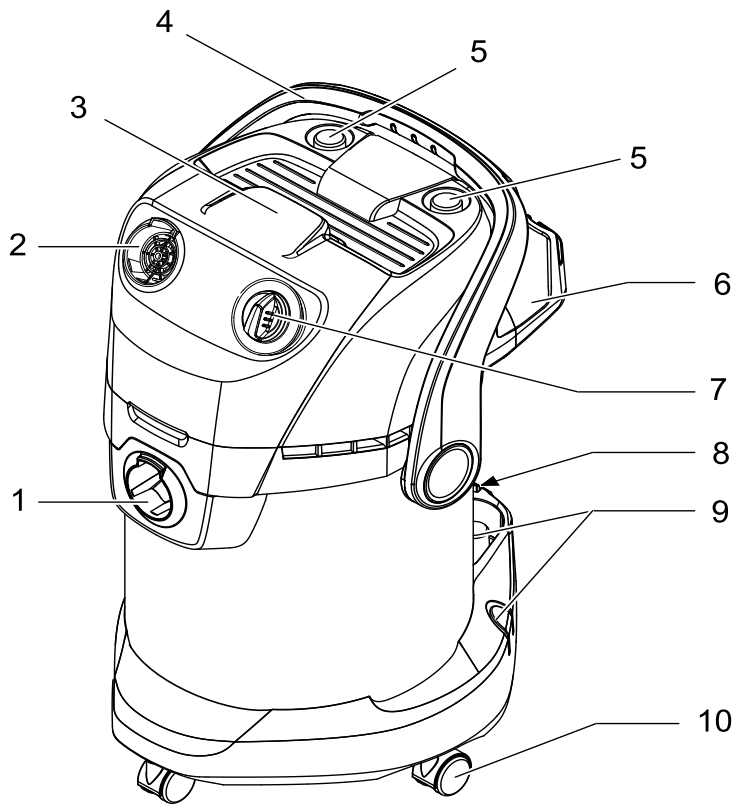

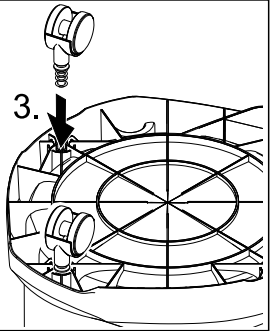
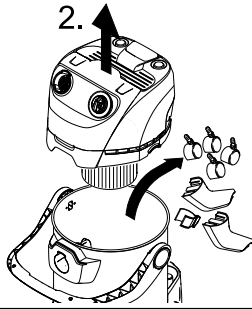
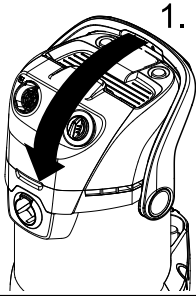
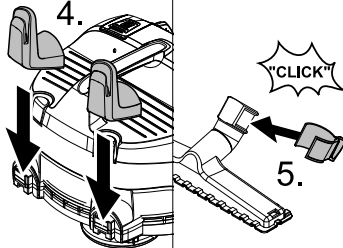
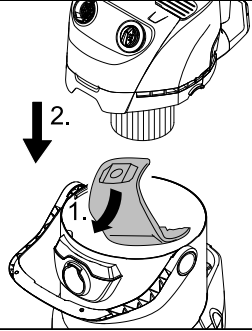
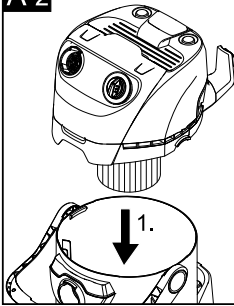
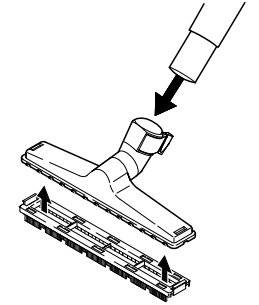
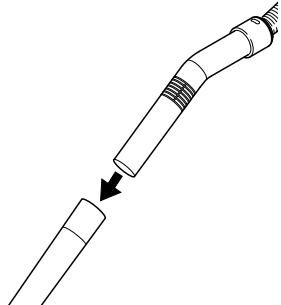
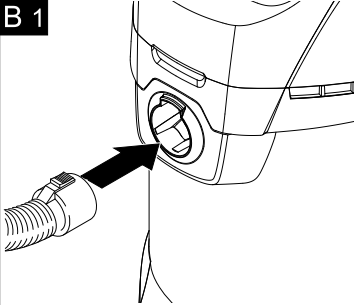
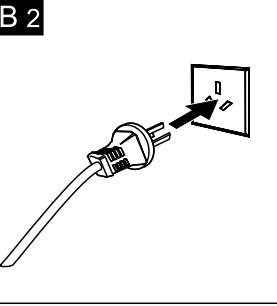
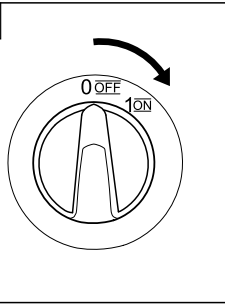
A 1**A 1****A 2****B 1****B 2****B 3**

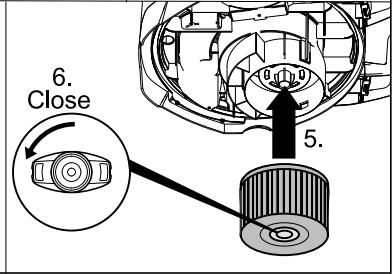
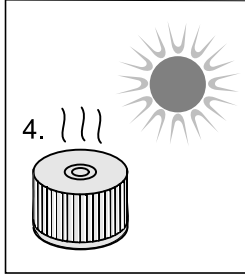
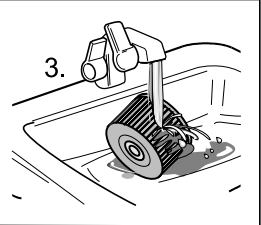
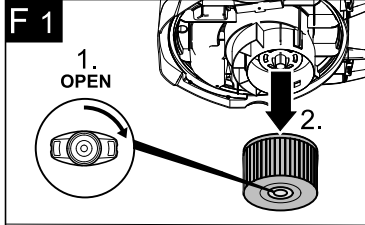
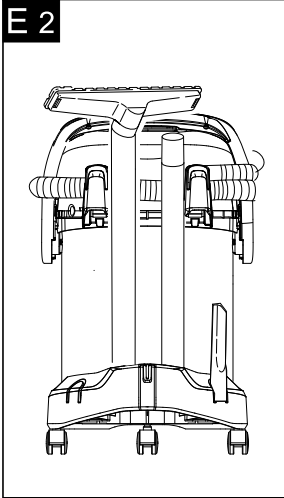
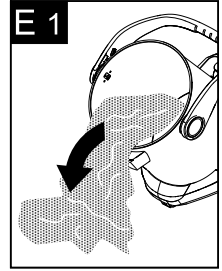
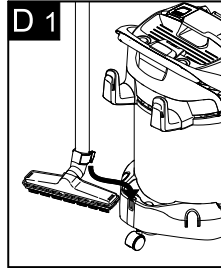
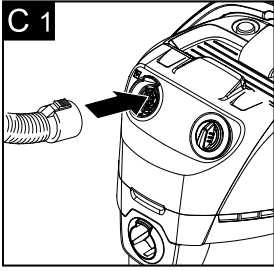

目录

安全说明	5
设备说明	6
操作说明	7
保养与维护	8
故障排除	8
一般提示:	8
产品规格 / 参数	8

亲爱的客户:



在您初次使用本产品前, 请仔细阅读本说明书, 并请妥善保存以便日后查阅。

合乎规定的使用

按照本说明书提供的操作说明和相应的安全提示, 本设备可以作为干湿吸尘器使用。该吸尘器开发用于私家用途, 并非设计满足工商业使用要求。

- 防止机器受到雨淋。不要存放在室外区域内。
- 不得使用本设备抽吸灰烬和碳黑。

湿式 / 干式吸尘器只能与下列配件一起使用:

- 原配过滤器袋。
- 原配备件、附件或选装配件。

对于由于执行未规定的使用或错误的操作造成的可能的损失, 制造商将不承担任何责任。

环境保护



包装材料可以回收利用。请不要把包装材料与普通垃圾放在一起处理, 而应妥善安排回收。



旧的设备中含有宝贵的可再利用的材料, 应加以回收利用。请通过适当的收集系统处理您的旧设备。

清理过滤器和过滤器袋

过滤器和过滤器袋由环保材料制成。

如果被抽吸进去的物质并非生活垃圾所禁止的物质, 则可作为正常的生活垃圾进行清理。

内部材料提示 (REACH)

最新的内部材料信息请您在如下链接中查找:

www.kaercher.com/REACH

安全说明

- 必须确保在身体 / 感觉 / 精神能力等方面残障或者缺乏经验和 / 或欠缺专业知识等人员 (包括儿童) 不得使用, 除非有人对他们的安全进行监督或他们收到如何操作设备的提示。监督儿童, 以确保他们不使用设备玩耍。
- 让儿童远离包装薄膜, 否则会有窒息危险!
- 在每次使用后和在每次清洁 / 保养前关闭设备。
- 存在火灾危险。不抽吸正在燃烧或尚有余热的物品。
- 禁止在存在爆炸危险的空间内运行本设备。

⚠ 电气接口

本设备只能连接交流电源。电压必须满足设备铭牌上的数据要求。

⚠ 存在电击危险

请勿用湿手接触插头和插座。

不要通过拉动电线将电源插头从插座上拔下。

每次使用前检查电线包括电源插头是否受损。损坏的连接导线应立即让已授权的客户服务人员 / 电气专业人员进行更换。

为了避免发生触电事故, 我们建议使用前面带漏电保护开关的插座 (最大额定触发电流强度为 30 mA)。

⚠ 注意

某些物质在被吸入空气搅动时, 可能会生成爆炸性气体或混合物!

不得使用本设备清扫以下物质:

- 易燃易爆的气体、液体和粉尘 (反应性粉尘)
- 与高碱性或高酸性洗涤剂相化合的活性金属颗粒 (比如铝、锰、锌等)
- 未经稀释的强碱和强酸
- 有机溶剂 (比如汽油、涂料稀释剂、桐油、民用燃料油等)。

另外, 上述物质也会造成设备材料腐蚀。

设备说明

图片参见折叠式插页！

在打开产品包装的同时，请确认设备附件没有缺失，箱内物品没有损坏。如果您发现运输途中造成损坏，请联系经销商。



1 抽吸软管接头

→ 为了吸尘时吸尘软管的连接。
(参见描述 / 图B1)

2 吹气接头

→ 吸尘软管插入吹气接头，从而激活吹气功能。
(参见描述 / 图C1)

3 把手凹槽

→ 机头解锁后，抓住把手凹槽并将其拿下。

4 提手

→ 提手同时还用于锁定机头和贮灰桶。将提手完全向前转动直至锁定装置打开即可解锁提手。
(参见描述 / 图A1)

→ 抓住机头的把手凹槽并将其拿下。

→ 提拉部位的提手朝上，工作时将设备的提手向后回转直至接近设备的操作部件。

5 机头配件卡座

→ 该配件卡座可保管机头的吸嘴。

6 配件卡座钩

→ 该配件卡座可用于保管抽吸软管、电源连接导线和吸嘴。
(参见描述 / 图E1)

7 旋转开关 (开 / 关)

→ **位置 I:** 设备已打开。
位置 0: 设备已关闭。
(参见描述 / 图B3)

8 停放位置

→ 工休时关闭地面吸嘴。
(参见描述 / 图D1)

9 贮灰桶配件卡座

→ 该配件卡座可用于保管抽吸管或其他配件。
(参见描述 / 图E2)

10 导向轮

→ 交货时转向轮安置在桶内，调试前进行安装。
(参见描述 / 图A1)

11 过滤器袋

提示: 进行湿式抽吸时不得使用过滤袋！要抽吸尘埃须使用过滤袋。
(参见描述 / 图A2)

12 套筒式过滤器

(已安装在设备上)

→ 不管是在进行湿式抽吸还是干式抽吸，始终必须使用套筒式过滤器。

提示: 湿的套筒式过滤器在继续进行干式抽吸前将其干燥。
(参见描述 / 图E1)

13 带扶手的吸尘软管

→ 将吸尘软管按到接头中，将其卡好。
(参见描述 / 图E1)

提示: 取下抽吸软管时用大拇指压下卡槽并拉出抽吸软管。

14 抽吸管 2 x 0.5 米

→ 将两条抽吸管插在一起并与吸尘软管连接。
(参见描述 / 图E1)

15 地面吸嘴

(带抽吸芯)

→ 进行硬面和地毯地抽吸时使用适当的抽吸芯。

硬面，湿式抽吸: 使用带 2 个橡皮嘴的抽吸芯。

硬面，干式抽吸: 使用带 2 条刷毛的抽吸芯。

地毯地湿式抽吸和干式抽吸: 不使用抽吸芯进行工作。

16 坡口喷嘴

→ 用于边角、缝隙、加热器和难以接触到的区域。

操作说明

△ 不管是在进行湿式抽吸还是干式抽吸，始终使用内置的套筒式过滤器进行工作！

设备启动前

- 图 **A 1**
使用设备前，请按图示将部件组装好。
- 图 **A 2**
要抽吸尘埃须使用过滤袋。

调试

- 图 **B 1**
连接附件
- 图 **B 2**
插上电源。
- 图 **B 3**
启动设备。

干式抽吸

- △ 只使用干的套筒式过滤器进行工作！**
- **注意：**仅使用预分离器抽吸灰烬和碳黑（预定编号：2.863-139）。
要抽吸尘埃须使用过滤袋。
(参见描述 / 图 **A 2**)
- 过滤器袋的充满度取决于所抽吸的污物。
添加的过滤袋可能被胀破，为此须及时更换过滤袋！
如污物系尘埃、砂子等，则必须经常更换过滤器袋。

湿式吸尘

- 为了抽取液体或者潮气，将所希望的附件插到抽吸管上或直接插到手柄上。

△ 注意：

不使用过滤器袋！
一旦形成泡沫或发生液体泄漏，则立即关闭吸尘器！

提示：一旦污物桶已满，浮球即关闭抽吸口并且设备高速运转。立即关闭设备并排空污物桶。

吹气功能

清洁难以够到的位置或不可能抽吸到的地方，例如砾石花坛里的树叶。

- 图 **C 1**
吸尘软管插入吹气接头，从而激活吹气功能。

中断运行

- 关闭设备。
- 图 **D 1**
将地面吸嘴挂到停放位置。

结束运行

- 关闭设备并拔下电源插头。

清空桶

- 图 **E 1**
取下机头，将装有湿或干垃圾的贮灰桶清空。

吸尘器保管

- 图 **E 2**
将电源连接导线和配件整齐放在设备上。设备保管在干燥的室内。

保养与维护

⚠ 危险

在对设备进行维修与维护之前，必须关闭设备并拔下电源插头。

只能由经过授权的客户服务中心维修。

⚠ 注意

不使用去污剂、玻璃清洁剂或全能清洁剂！
从不将设备浸泡在水中。

→ 使用商店可买到的塑料清洁剂维护设备和塑料附件。

→ 需要时用水冲洗桶和附件并在继续使用前将其干燥。

→ 图 F1

视需要仅将套筒式过滤器置于自来水下清洗，不要擦干或刷洗。在安装前完全干燥。

故障排除

吸尘功率减弱

一旦吸尘器功率减弱，则请检查下列各项要点。

→ 附件、吸尘软管或抽吸管堵塞，请用木棍清除堵塞物。

→ 套筒式过滤器已脏：

将套筒式过滤器拍干净，视需要将其置于自来水下清洗。

(参见描述 / 图 F1)

→ 更换坏的套筒式过滤器。

→ 过滤袋已满，装入新的过滤袋。

(参见描述 / 图 A2)

一般提示：

质量保证

我们在各国的经销商已经公布了各国相应的质量保证条款。在质量保证期内，如果您的产品发生了任何故障，我们都将为您提供免费维修，但是这种故障应当是由于机身材料或制造上的缺陷造成的。请您向经销商或者与您距离最近的经过授权的客户服务处联系，提出保修请求，并提供相应的产品购买证明文件。

(地址详见背面。)

客户服务

如有疑问或产生故障，我们 KARCHER 公司的分公司将乐于继续帮助您。

(地址详见背面。)

订购备件和选装配件

向贵方经销商或向贵处 KARCHER 公司分公司购买备件和附件。

(地址详见背面。)

产品规格 / 参数

电压 1~50 Hz	220	V
功率 P _{额定}	1250	瓦
功率 P _{最大}	1500	瓦
保险丝 (慢断型)	10	A
污物桶体积	25	l
手柄的吸水性	15	l
地面吸嘴的吸水性	13	l
声压等级 L _{pA}	73	A 级分贝
重量 (不含附件)	8, 1	千克

规格若有变更，恕不另行通知。

WD 5.200 M

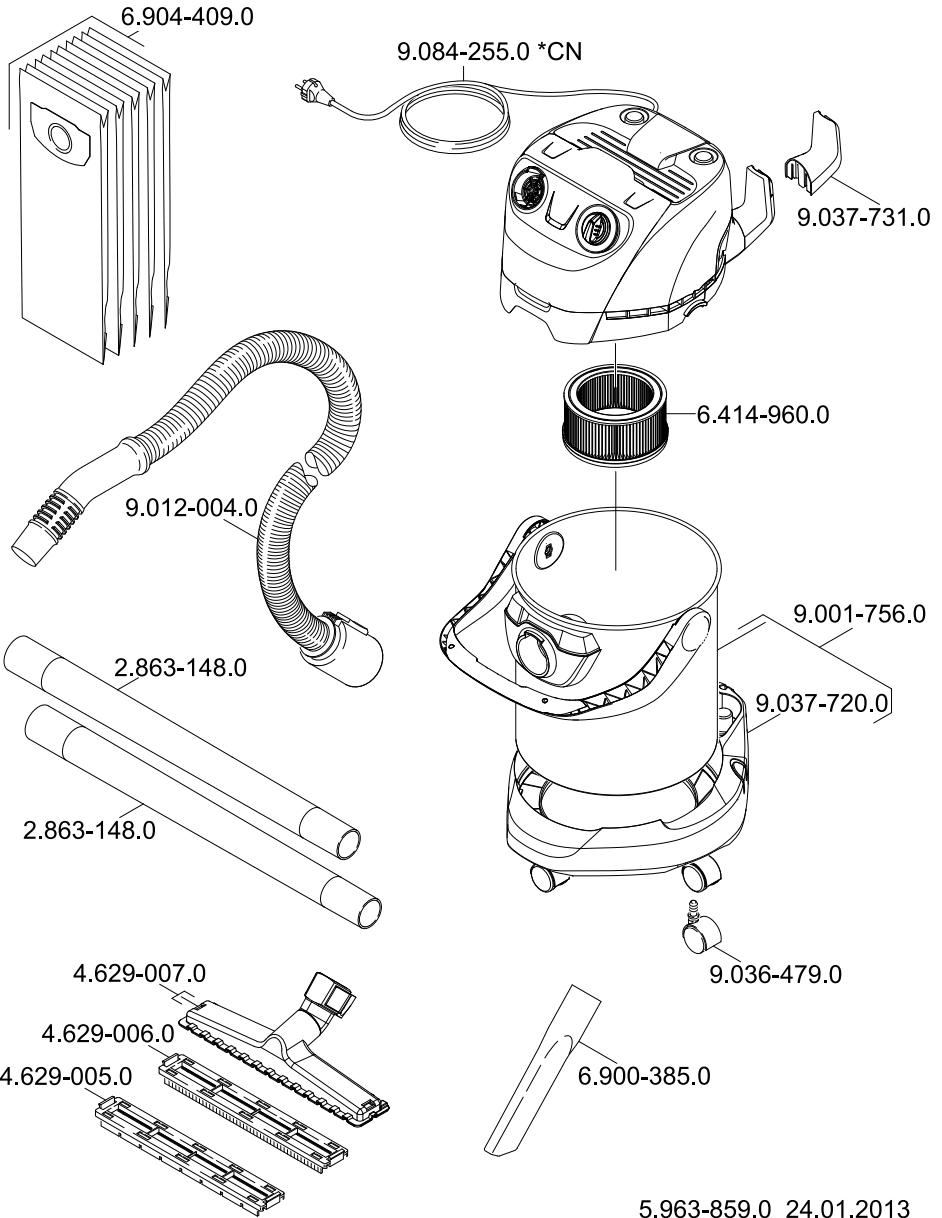



<http://www.kaercher.com/dealersearch>

