



register and win!
www.kaercher.com



KÄRCHER®

SC 1402

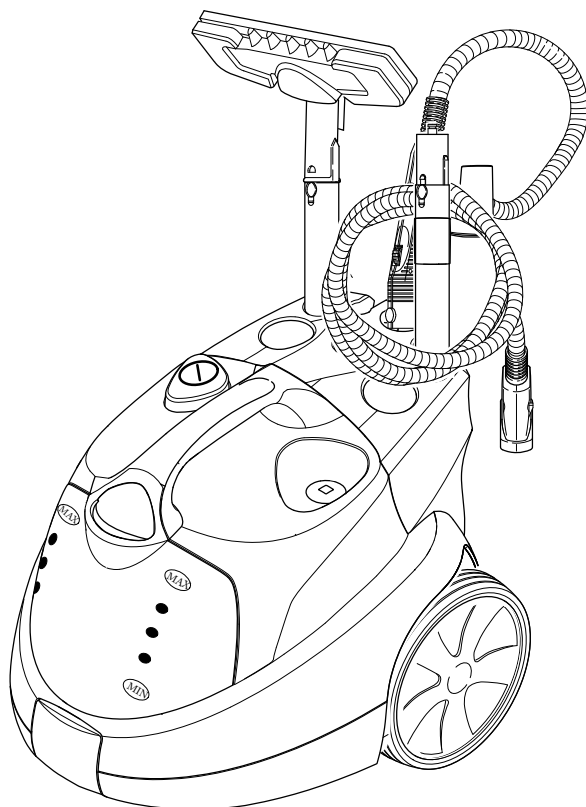

Deutsch	5
English	17
Français	29
Italiano	41
Nederlands	53
Español	65
Português	77
Dansk	89
Norsk	101
Svenska	113
Suomi	125
Ελληνικά	137
Türkçe	149
Русский	161
Magyar	173
Čeština	185
Slovenščina	197
Polski	209
Românește	221
Slovenčina	233
Hrvatski	245
Srpski	257
Български	269
Українська	281



5.963-198.0 (01/09)

DE Kurzanleitung	NO Kortveiledning	SL Kratko navodilo
EN Quick reference	SV Snabbguide	PL Skrótowa instrukcja obsługi
FR Instructions abrégées	FI Pikaohje	RO Instrucțiuni pe scurt
IT In sintesi	EL Σύντομες οδηγίες	SK Krátky návod
NL Korte handleiding	TR Kısa Kullanım Talimatı	HR Kratke upute
ES Descripción breve	RU Краткое руководство	SR Kratko uputstvo
PT Instruções resumidas	HU Rövid bevezetés	BG Кратко упътване
DA Kort brugsanvisning	CS Stručný návod	UK Стилий посібник

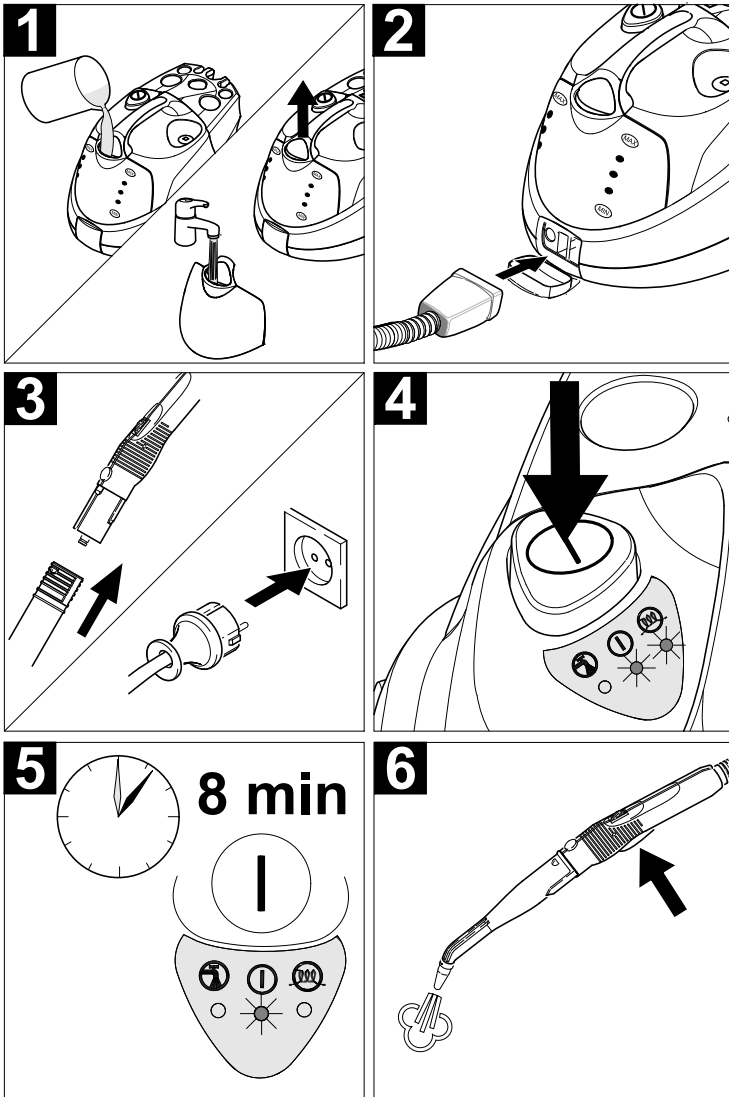

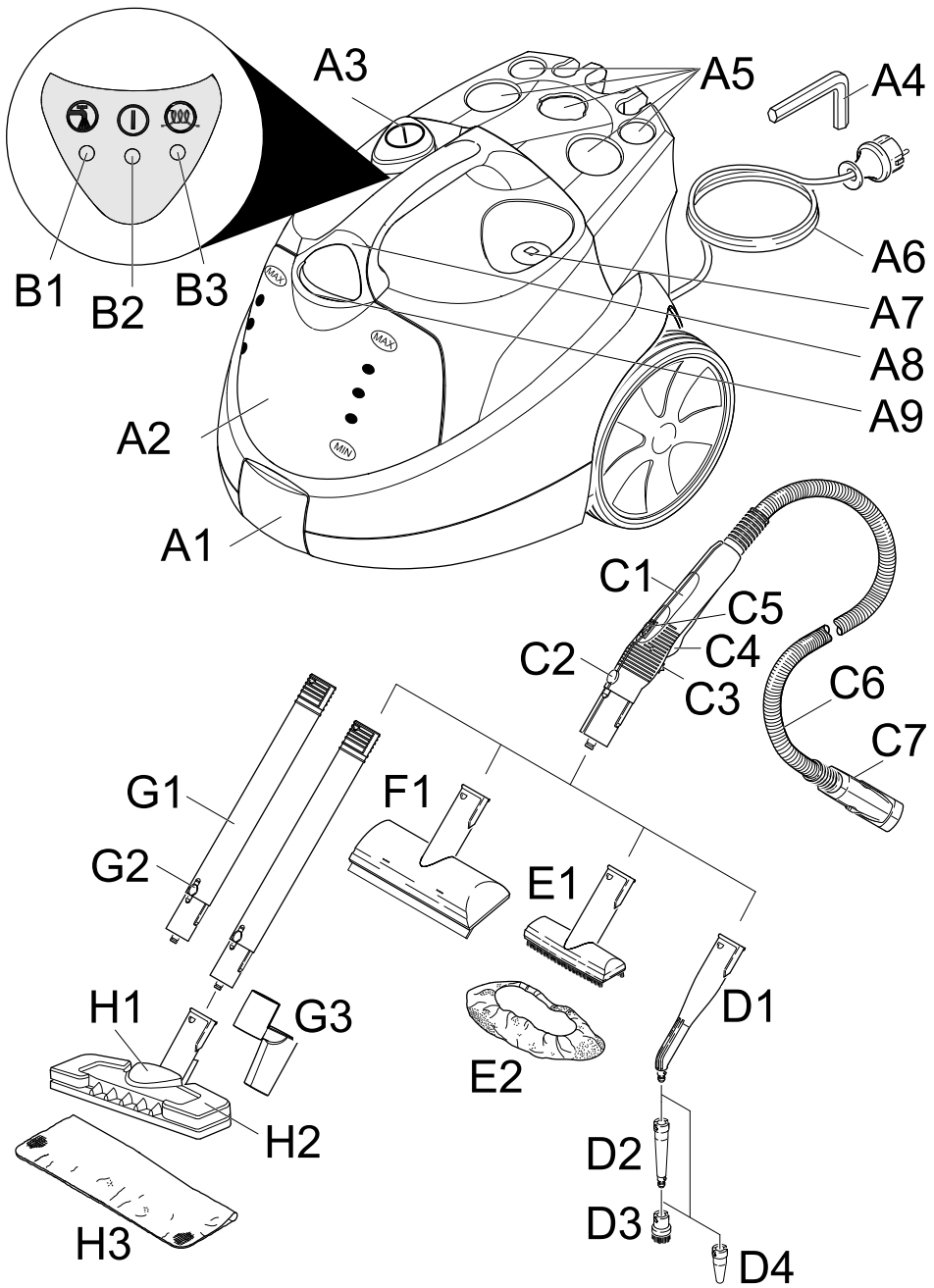

K1*

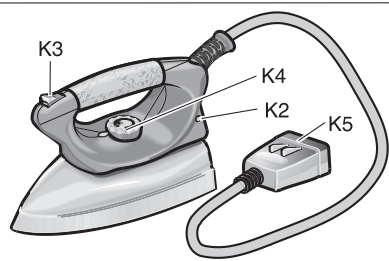
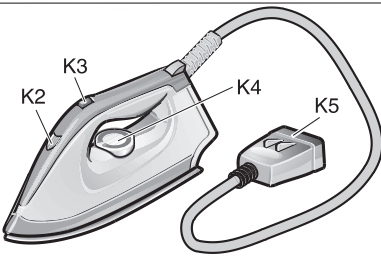

Sehr geehrter Kunde,



Lesen Sie vor der ersten Benutzung Ihres Gerätes diese Betriebsanleitung und handeln Sie danach. Bewahren Sie diese Betriebsanleitung für späteren Gebrauch oder für Nachbesitzer auf.

Bestimmungsgemäße Verwendung

Benutzen Sie den Dampfreiniger ausschließlich für den Privathaushalt. Das Gerät ist zur Reinigung mit Dampf bestimmt und kann mit geeignetem Zubehör, wie in dieser Betriebsanleitung beschrieben, verwendet werden. Beachten Sie dabei besonders die Sicherheitshinweise.

Inhalt

Kurzanleitung	2/5
Gerätebeschreibung	3/5
Sicherheitshinweise	6
Vorbereiten	8
Betrieb	9
Anwendung des Zubehörs	11
Pflege, Wartung	15
Hilfe bei Störungen	15
Allgemeine Hinweise	16
Technische Daten	16

Kurzanleitung

→ Siehe Seite 2.

- 1 Wassertank bis zur Markierung „MAX“ füllen.
- 2 Dampfstecker in Gerätesteckdose stecken.
- 3 Zubehör an Dampfpistole anschließen. Netzstecker einstecken.
- 4 Gerät einschalten.
Grüne und orange Kontrolllampen leuchten. Wasserpumpe füllt Dampfkessel aus Wassertank.
Bei der ersten Inbetriebnahme und nach dem Entkalken muss der Wassertank zweimal gefüllt werden.
- 5 Warten (ca. 8 Minuten) bis orange Kontrolllampe erlischt.
- 6 Dampfreiniger ist einsatzbereit.

Gerätebeschreibung

→ Siehe Seite 3.

- A1 Gerätesteckdose mit Abdeckung
 - A2 Wassertank
 - A3 Schalter – Ein/Aus
 - A4 Entkalkungsschlüssel (im Beutel der Betriebsanleitung)
 - A5 Zubehöralter
 - A6 Netzkabel
 - A7 Dampfkesselverschluss
 - A8 Griff
 - A9 Einfülltrichter

 - B1 Kontrolllampe (rot) – Wassermangel Dampfkessel
 - B2 Kontrolllampe (grün) – Betriebsbereit
 - B3 Kontrolllampe (orange) – Heizung

 - C1 Dampfpistole
 - C2 Entriegelungstaste
 - C3 Verriegelung (Kindersicherung)
 - C4 Dampfschalter
 - C5 Drehknopf - Dampfmenge regeln
 - C6 Dampfschlauch
 - C7 Dampfstecker

 - D1 Punktstrahldüse
 - D2 Verlängerung
 - D3 Rundbürste
 - D4 Powerdüse (rot)

 - E1 Handdüse
 - E2 Frotteeüberzug

 - F1 Fensterdüse

 - G1 Verlängerungsrohre (2 Stück)
 - G2 Entriegelungstaste
 - G3 Parkhaken

 - H1 Bodendüse
 - H2 Halteklammer
 - H3 Bodentuch

 - K1* Bügeleisen
 - K2 Kontrolllampe - Heizung Bügeleisen
 - K3 Schalter - Dampfbügeln
 - K4 Temperaturregler
 - K5 Dampfstecker
- * als Sonderzubehör erhältlich

Symbole auf dem Gerät



Dampf

ACHTUNG – Verbrühungsgefahr

Sicherheitshinweise

Am Gerät angebrachte Warn- und Hinweisschilder geben wichtige Hinweise für den gefahrlosen Betrieb.

Neben den Hinweisen in dieser Betriebsanleitung müssen die allgemeinen Sicherheits- und Unfallverhütungsvorschriften des Gesetzgebers berücksichtigt werden.

⚠ **Stromanschluß**

- Das Gerät nur an ordnungsgemäß geredeten Steckdosen anschließen.
- Die angegebene Spannung auf dem Typenschild muss mit der Spannung der Steckdose übereinstimmen.
- Schließen Sie in feuchten Räumen, z.B. Badezimmer, das Gerät an Steckdosen mit vorgeschaltetem FI-Schutzschalter an. Im Zweifel lassen Sie sich von einer Elektrofachkraft beraten.
- Netzstecker und Steckdose niemals mit feuchten Händen anfassen.
- Darauf achten, daß Netz- oder Verlängerungskabel nicht durch Überfahren, Quetschen, Zerren oder dergleichen verletzt oder beschädigt werden. Das Netzkabel vor Hitze, Öl und scharfen Kanten schützen.
- Nur ein spritzwassergeschütztes Verlängerungskabel mit einem Mindestquerschnitt von 3x1 mm² verwenden.
- Die Verbindung von Netz- und Verlängerungskabel darf nicht im Wasser liegen.
- Niemals defektes Netz- oder Verlängerungskabel verwenden!
Wenn das Netzkabel beschädigt wird, muss es durch ein besonderes Netzkabel ersetzt werden, das vom Hersteller oder seinem Kundendienst erhältlich ist.
- Beim Ersetzen von Kupplungen an Netz- oder Verlängerungskabel müssen der Spritzwasserschutz und die mechanische Festigkeit gewährleistet bleiben.

⚠ **Anwendung**

- Das Gerät und das Zubehör vor Benutzung auf ordnungsgemäßen Zustand prüfen. Falls der Zustand nicht einwandfrei ist, darf es nicht benutzt werden. Bitte überprüfen Sie insbesondere Netzkabel, Dampfkesselverschluß und Dampfschlauch.
- Der Dampfschlauch darf nicht beschädigt sein (Verbrühungsgefahr). Ein beschädigter Dampfschlauch muss unverzüglich ausgetauscht werden. Es darf nur ein vom Hersteller empfohlener Dampfschlauch (Bestellnummer siehe Ersatzteilliste) verwendet werden.
- Niemals Lösungsmittel, lösungsmittelhaltige Flüssigkeiten oder unverdünnte Säuren (z.B. Reinigungsmittel, Benzin Farbverdünner und Azeton) in den Wassertank füllen, da sie die am Gerät verwendeten Materialien angreifen.
- Der Betrieb in explosionsgefährdeten Räumen ist untersagt. Beim Einsatz des Gerätes in Gefahrenbereich sind die entsprechenden Sicherheitsvorschriften zu beachten.
- Das Gerät muss einen standfesten Untergrund haben.
- Der Dampfschalter darf bei Betrieb nicht festgeklemt werden.
- Den Dampfstrahl nie aus kurzer Entfernung mit der Hand berühren oder auf Menschen oder Tiere richten (Verbrühungsgefahr).
- Keine Gegenstände abdampfen, die gesundheitsgefährdende Stoffe (z.B. Asbest) enthalten.
- Der Benutzer hat das Gerät bestimmungsgemäß zu verwenden. Er muss die örtlichen Gegebenheiten berücksichtigen und beim Arbeiten mit dem Gerät auf Dritte, insbesondere auf Kinder achten.
- Dieses Gerät ist nicht dafür bestimmt, durch Personen (einschließlich Kinder) mit eingeschränkten physischen, sensorischen oder geistigen Fähigkeiten oder mangels Erfahrung und/oder man-

gels Wissen benutzt zu werden, es sei denn, sie werden durch eine für ihre Sicherheit zuständige Person beaufsichtigt oder erhalten von ihr Anweisungen, wie das Gerät zu benutzen ist. Kinder sollten beaufsichtigt werden, um sicherzustellen, dass sie nicht mit dem Gerät spielen.

- Das Gerät niemals unbeaufsichtigt lassen, solange es in Betrieb ist.

⚠ Dampfreinigen von Elektrogeräten

- Bei der Reinigung von Elektrogeräten (z.B. Elektroherde) müssen diese vom Netz getrennt werden (Sicherung ausschalten). Vor der Inbetriebnahme müssen die Geräte wieder vollständig ausgetrocknet sein. Bitte beachten Sie die Hinweise der Gerätehersteller!
- Elektrogeräte, bei denen der Dampf direkt mit den elektrischen Leitungen und Schaltern in Berührung kommen kann, z. B. Lampen, Fön, elektrische Heizungen usw. dürfen nicht gereinigt werden. Der Dampf könnte in die Geräte eindringen und dort beim Abkühlen zu einem elektrischen Defekt führen.

⚠ *Wartung*

- Vor allen Pflege und Wartungsarbeiten das Gerät ausschalten und den Netzstecker ziehen.
- Der Dampfkesselverschluss darf nur zum Entkalken geöffnet werden.
- Den Dampfkesselverschluss nie im heißen oder eingeschalteten Zustand öffnen.
- Reparaturarbeiten am Gerät dürfen nur vom autorisierten Kundendienst durchgeführt werden.

⚠ *Lagerung*

- **Achtung:** Gerät nie liegend betreiben oder lagern!
- Das Gerät vor Regen schützen. Nicht im Außenbereich lagern.

Sicherheitselemente

Dieser Dampfreiniger ist mit mehreren Sicherheitseinrichtungen ausgerüstet und somit mehrfach abgesichert. Im folgenden finden Sie die wichtigsten Sicherheitselemente.

Druckregler

Der Druckregler hält den Kesseldruck während des Betriebs möglichst konstant. Die Heizung wird bei Erreichen des maximalen Betriebsdrucks im Kessel von 3,5 bar abgeschaltet und bei einem Druckabfall im Kessel infolge von Dampfentnahme wieder zugeschaltet.

Kesselthermostat

Wenn sich kein Wasser im Kessel befindet steigt die Temperatur im Kessel an. Der Kesselthermostat schaltet die Heizung ab. Die Wiedereinschaltung der Heizung wird so lange verhindert, bis der Kessel gefüllt wird.

Sicherheitsthermostat

Fällt der Kesselthermostat aus und überhitzt sich das Gerät, so schaltet der Sicherheitsthermostat das Gerät aus.

Wenden Sie sich zum Rückstellen des Sicherheitsthermostates an den zuständigen Kärcher Kundendienst.

Dampfkesselverschluss

Der Dampfkesselverschluss ist zugleich ein Überdruckventil. Er verschließt den Kessel gegen den anstehenden Dampfdruck.

Sollte der Druckregler defekt sein, und der Dampfdruck im Kessel über 5,7 bar steigen, öffnet der Dampfkesselverschluss und Dampf tritt durch den Verschluss nach außen aus.

Wenden Sie sich vor Wiederinbetriebnahme des Gerätes an den zuständigen Kärcher Kundendienst.

Vorbereiten

Gerät auspacken

Überprüfen Sie beim Auspacken, ob alle Teile vorhanden sind (siehe Seite 3). Sollten Teile fehlen oder Sie beim Auspacken einen Transportschaden feststellen, benachrichtigen Sie sofort Ihren Händler.



Die Verpackungsmaterialien sind recyclebar. Bitte werfen Sie die Verpackungen nicht in den Hausmüll, sondern führen Sie diese einer Wiederverwertung zu.



Altgeräte enthalten wertvolle recyclingfähige Materialien, die einer Verwertung zugeführt werden sollten. Batterien, Öl und ähnliche Stoffe dürfen nicht in die Umwelt gelangen. Bitte entsorgen Sie Altgeräte deshalb über geeignete Sammelsysteme.

Zubehör verstauen

- Handdüse (E1) in den passenden Zubehöralter stecken (siehe Abb. 1).
- Hinweis:** Punktstrahldüse (D1), Verlängerung (D2), Rundbürste (D3) und Powerdüse (D4) sind bereits verstaut.



Abb. 1

- Parkhaken (G3) mit gedrückter Entriegelungstaste bis zum zweiten Raster von oben auf ein Verlängerungsrohr (G1) schieben. Parkhaken muss beim loslassen der Entriegelungstaste einrasten (siehe Abb. 2).

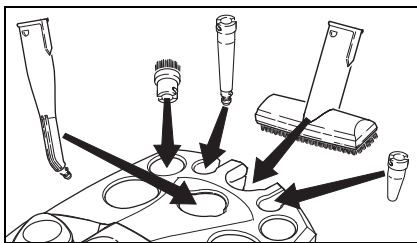

Abb. 2

- Bodendüse (H1) auf das Verlängerungsrohr mit Parkhaken stecken.
- Fensterdüse (F1) auf das zweite Verlängerungsrohr stecken.
- Verlängerungsrohre in die großen Zubehöralter stecken (siehe Abb. 3).

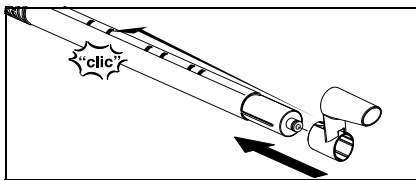

Abb. 3

Zubehör abstellen

Bei kurzer Arbeitsunterbrechung kann das Verlängerungsrohr mit der Bodendüse in die Parkposition gestellt werden (siehe Abb. 4).

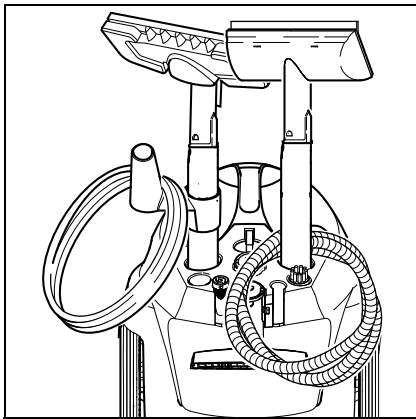

Abb. 4

Betrieb

Zubehör montieren

- Dampfstecker (C7) fest in die Gerätesteckdose (A1) stecken. Dabei müssen die Arretierungen des Dampfsteckers am Deckel der Gerätesteckdose einrasten (siehe Abb.5).

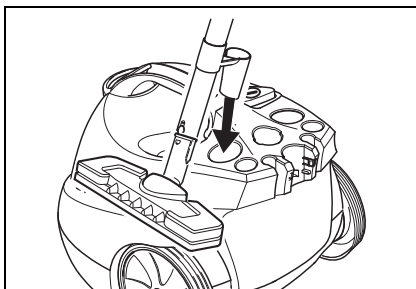

Abb. 5

- Benötigtes Zubehör (D1,E1, F1) mit der Dampfpi­stole (C1) verbinden. Dazu das offene Ende des Zubehörs auf die Dampf­pistole (C1) stecken und soweit auf die Dampf­pistole schieben, bis die Entriegelungstaste (C2) der Dampf­pistole einrastet (siehe Abb. 6).

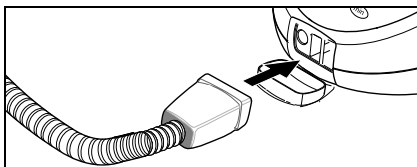

Abb. 6

- Bei Bedarf die Verlängerungs­rohre (G1) verwenden. Dazu ein bzw. beide Ver­längerungs­rohre auf die Dampf­pistole (C1) montieren (siehe Abb.7). Benötigtes Zubehör (D1, E1,F1,H1) auf das freie Ende des Ver­längerungs­rohres schieben.

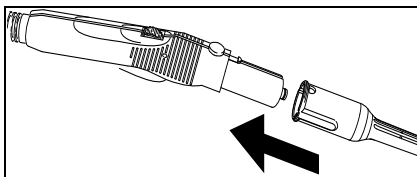

Abb. 7

- Die Punktstrahl­düse (D1) kann auch mit der Ver­längerung (D2), der Rund­bürste (D3) oder der Power­düse (D4) verwen­det werden (siehe Abb. 8).

Dazu die beiden Ausparungen des Aufsatz auf die Arretierungen der Punktstrahl­düse stecken und im Uhrzei­gersinn bis zum Anschlag drehen.

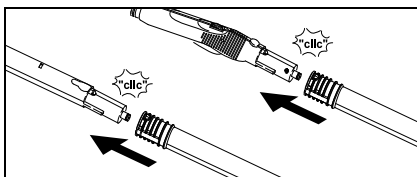

Abb. 8

Zubehör trennen

⚠ GEFAHR

Beim Trennen von Zubehörteilen kann heißes Wasser her­austropfen! Trennen Sie die Zubehörteile nie wäh­rend Dampf aus­strömt – Verbrühungs­gefahr!

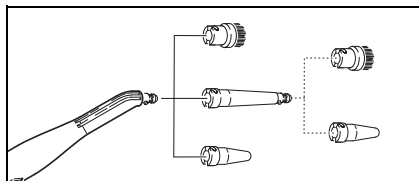
- Zum Trennen der Zubehörteile die Entriegelungstaste (C2 bzw. G2) drücken und die Teile auseinander ziehen (siehe Abb. 9).



Abb. 9

- Zum Trennen eines Aufsatzes von der Punktstrahl­düse, den Aufsatz gegen den Uhrzeigersinn drehen und die Teile auseinander ziehen.

Wassertank füllen

Der Wassertank kann zum Füllen abge­nommen oder direkt am Gerät befüllt werden.

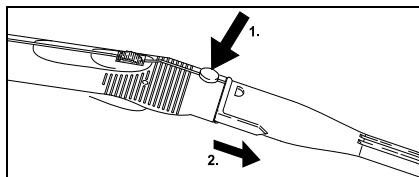
Hinweis: Bei kontinuierlicher Verwendung von handelsüblichem destilliertem Wasser ist kein Entkalken des Kessels notwendig.

VORSICHT

Kein Kondenswasser aus dem Wäsche­trockner verwenden!

Kein Reinigungsmittel oder andere Zusätze einfüllen!

A) Wassertank abnehmen

- Wassertank am Griff (A8) nach oben entnehmen.
- Wassertank unter Wasserhahn bis zur Markierung „MAX“ füllen.
- Wassertank einsetzen und nach unten drücken.

B) Direkt am Gerät

- Wasser aus einem Gefäß in den Einfülltrichter (A9) gießen. Bis zur Markierung „MAX“ füllen.

Gerät einschalten

Hinweis: Vor der ersten Inbetriebnahme und nach dem Entkalken muss der Dampfkessel mit Wasser gefüllt werden, dazu muss der Wassertank zweimal befüllt werden.

- Netzstecker in eine Steckdose stecken.
- Schalter (A3) drücken, um das Gerät einzuschalten.

Es leuchten die grüne (B2) und orange (B3) Kontrolllampen.

Hinweis: Befindet sich kein oder zu wenig Wasser im Kessel, läuft die Pumpe an und fördert Wasser vom Tank in den Kessel. Der Füllvorgang kann mehrere Minuten dauern.

- Nach ca. 8 Minuten erlischt die orange Kontrolllampe (B3). Das Gerät ist einsatzbereit.
- Verriegelung (C3) des Dampfschalters nach vorne schieben.

Hinweis: Wenn Sie die Verriegelung (C3) nach hinten schieben, kann der Dampfschalter (C4) nicht betätigt werden (Kindersicherung).

- Dampfschalter (C4) betätigen.
- Dampfpistole (C1) zuerst immer auf ein Tuch richten, bis der Dampf gleichmäßig ausströmt.

Hinweis: Die Heizung des Dampfreinigers schaltet sich während der Benutzung immer wieder ein, um den Druck im Kessel aufrechtzuerhalten. Dabei leuchtet die orange Kontrolllampe (B3).

Dampfmenge regeln

Die Dampfmenge wird mit dem Drehknopf (C5) an der Dampfpistole (C1) geregelt.

- Drehknopf nach vorne drehen: viel Dampf strömt aus,
- Drehknopf nach hinten drehen: wenig Dampf strömt aus.

Wasser nachfüllen

Der Wassertank kann jederzeit nachgefüllt werden.

Hinweis: Immer wenn sich zu wenig Wasser im Dampfkessel befindet, fördert die Pumpe automatisch Wasser vom Wassertank in den Dampfkessel. Ist der Wassertank leer, kann die Pumpe den Dampfkessel nicht mehr befüllen und die Dampfenahme wird blockiert.

Kontrolllampe (B1) - Wassermangel blinkt.

- Wassertank füllen.

Hinweis: In kurzen Intervallen versucht die Pumpe den Dampfkessel zu füllen. Ist die Befüllung erfolgreich, so wird sofort die Dampfenahme wieder freigegeben, die rote Kontrolllampe erlischt.

Gerät ausschalten

- Schalter (A3) drücken, um das Gerät auszuschalten.
- Netzstecker aus der Steckdose ziehen.
- Deckel der Gerätesteckdose (A1) nach unten drücken und Dampfstecker (C7) aus der Gerätesteckdose ziehen.
- Restwasser aus Wassertank leeren.

Gerät aufbewahren

- Siehe Seite 8 „Zubehör verstauen“.
- Lassen Sie die Bürsten immer erkalten bevor Sie diese aufräumen, damit eine Verformung der Borsten vermieden wird.

Anwendung des Zubehörs

Wichtige Anwendungshinweise

Reinigung von Textilien

Bevor Sie Textilien mit dem Dampfreiniger behandeln, sollten Sie immer die Verträglichkeit der Textilien gegenüber Dampf an einer verdeckten Stelle überprüfen. Dampfen Sie dazu die Fläche stark ein und lassen sie dann trocknen. Stellen Sie dann fest, ob sich deren Farbe und Form ändern.

Reinigung von beschichteten oder lackierten Oberflächen

⚠ WARNUNG

Richten Sie den Dampf niemals auf verleimte Kanten, da sich der Umleimer lösen könnte. Verwenden Sie den Dampfreiniger nicht auf unversiegelten Holz- oder Parkettböden.

Vorsicht beim Reinigen von Küchen- und Wohnmöbeln, Türen, Parkett, lackierten oder kunststoffbeschichteten Oberflächen! Bei längerer Dampfeinwirkung können sich Wachs, Möbelpolitur, Kunststoffbeschichtung oder Farbe lösen, bzw. können Flecken entstehen. Deshalb sollten Sie diese Oberflächen nur mit einem bedampften Tuch reinigen oder mit doppelagigem Tuch nur kurz eindampfen.

Glasreinigung

⚠ WARNUNG

Richten Sie den Dampfstrahl nicht direkt auf die versiegelten Stellen des Fensters am Fensterrahmen, um die Versiegelung nicht zu beschädigen.

Erwärmen Sie bei niedrigen Außentemperaturen, vor allem im Winter, die Fensterscheibe. Dampfen Sie dazu die ganze Glasoberfläche leicht ein. Sie gleichen damit Temperaturunterschiede aus und vermeiden Spannungen an der Glasoberfläche. Dies ist wichtig, weil unterschiedlich erwärmte Glasflächen zerspringen können.

Dampfpistole (C1)

Sie können die Dampfpistole ohne Zubehör benutzen.

Anwendung:

- Beseitigung von Gerüchen und Falten aus Kleidungsstücken: Bedampfen Sie das hängende Kleidungsstück aus einer Entfernung von 10–20cm.
- Entstauben von Pflanzen: Halten Sie einen Abstand von 20–40 cm ein
- feuchtes Staubwischen: Dampfen Sie ein Tuch kurz ein und wischen Sie damit über die Möbel.

Punktstrahldüse (D1)

Die Reinigungswirkung erhöht sich, je näher Sie die Düse an die verschmutzte Stelle halten, da Temperatur und Druck des Dampfes direkt beim Ausströmen aus der Düse am größten sind.

Anwendung:

- Armaturen, Abfluß
- Waschbecken, WC
- Jalousien, Heizkörper
- Anlösen von Flecken: Benetzen Sie hartnäckige Kalkablagerungen vorher mit Essig und lassen Sie diesen ca. 5 Minuten einwirken

Verlängerung (D2)

Die Verlängerung wird auf die Punktstrahldüse montiert.

Anwendung:

- unzugängliche Ritzen, Fugen etc.

Rundbürste (D3)

Hinweis: Zur Reinigung empfindlicher Oberflächen ist die Rundbürste nicht geeignet.

Die Rundbürste wird direkt oder mit der Verlängerung (D2) auf die Punktstrahldüse montiert.

Anwendung:

- schwer zugängliche Stellen wie z.B. Ecken und Fugen
- Armaturen, Abfluß

Powerdüse (D4)

Die Powerdüse wird direkt oder mit der Verlängerung (D2) auf die Punktstrahldüse montiert. Die Powerdüse erhöht die Ausströmungsgeschwindigkeit des Dampfes.

Anwendung:

- Reinigung von besonders hartnäckigem Schmutz
- Ausblasen von Ecken, Fugen usw.

Handdüse (E1)

Ziehen Sie den Frotteeüberzug (E2) über die Handdüse.

Anwendung:

- kleine abwaschbare Flächen, z.B. Küchenflächen aus Kunststoff, Fliesenwände
- Fenster, Spiegel
- Möbelstoffe
- Kfz-Innenraum, Windschutzscheiben
- Badewanne

Fensterdüse (F1)

Anwendung:

- Fenster
 - Spiegel
 - Glasflächen an Duschkabinen
 - andere Glasflächen
- Dampfen Sie die Glasfläche aus einer Entfernung von ca. 20 cm gleichmäßig ein. Schieben Sie danach die Verriegelung (C3) zurück, so daß ein unerwünschtes Betätigen des Dampfschalters (C4) verhindert wird. Ziehen Sie die Glasfläche bahnenweise von oben nach unten mit der Gummilippe der Fensterdüse ab. Wischen Sie die Gummilippe und den unteren Fensterrand nach jeder Bahn mit einem Tuch trocken.
- Führen Sie vor der ersten Reinigung mit der Fensterdüse eine fettlösende Grundreinigung mit der Handdüse (E1) und einem Frotteeüberzug (E2) durch.

Bodendüse (H1)

Anwendung:

- Alle abwaschbaren Wand- und Bodenbeläge, z.B.: Steinböden, Fliesen und PVC-Böden.

→ Bodentuch an Bodendüse befestigen.

- 1 Bodentuch längs falten und Bodendüse darauf stellen.
- 2 Halteklammern öffnen.
- 3 Tuchenden in die Öffnungen legen.
- 4 Halteklammern schließen.

Vorsicht

Finger nicht zwischen die Klammern bringen.



Abb. 10

- Zum Lösen des Bodentuchs drücken Sie auf die Halteklammern (H2) und ziehen Sie das Bodentuch heraus.
- Wenden und wechseln Sie das Bodentuch regelmäßig. Sie verbessern damit die Schmutzaufnahme.
- Arbeiten Sie auf stark verschmutzten Flächen langsam, damit der Dampf länger einwirken kann.
- Befinden sich auf der zu reinigenden Fläche noch Reinigungsmittelrückstände oder Bodenpflegemittel (z.B. Wachs, Selbstglanz-Emulsion), so können sich bei der Reinigung Streifen bilden. Diese Streifen verschwinden in der Regel nach mehrmaliger Anwendung des Dampfreinigers.

Bügeleisen (K1) (optional)

Sonderzubehör, Bestell-Nr. siehe Seite 14

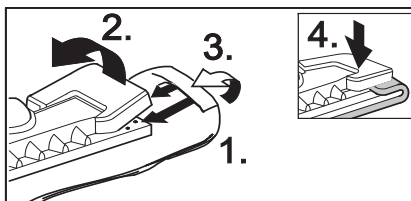
- Stecken Sie den Dampfstecker (K5) des Bügeleisens fest in die Gerätesteckdose (A1). Dabei müssen die Arretierungen des Dampfsteckers am Deckel der Gerätesteckdose einrasten.

Dampfbügeln

Wir empfehlen die Verwendung des Kärcher Bügeltisches mit Aktiv-Dampfab-saugung. Dieser Bügeltisch ist optimal auf das von Ihnen erworbene Gerät abge-stimmt. Er erleichtert und beschleunigt da-durch wesentlich den Bügelvorgang. Auf jeden Fall sollte ein Bügeltisch mit dampf-durchlässigem, gitterartigem Bügelunter-grund verwendet werden.

- ➔ Sämtliche Textilien können dampfgebü-gelt werden. Stellen Sie den Tempera-turregler (K4) des Bügeleisens innerhalb des schraffierten Bereiches ein (••/MAX). Empfindliche Aufdrucke oder Stoffe sollten rückseitig bzw. nach Herstellerangaben gebügelt werden. Sie können dafür unsere Antihafthügel-sole (siehe Sonderzubehör Übersicht) verwenden.
- ➔ Wenn die Lampe (K2) des Bügeleisens erlischt, ist das Bügeleisen betriebsbe-reit. Die Bügeleisensole muss heiß sein, damit der Dampf nicht an der Sohle kondensiert und auf die Bügelwäsche tropft.
- ➔ Drücken Sie den Schalter (K3) am Bü-geleisen. An der Bügeleisensole strömt Dampf aus.
 - Schalter nach vorne drücken:
Für die Dauer des Drückens tritt ein Dampfstoß aus.
 - Schalter nach hinten drücken:
Der Schalter rastet ein, Dampf strömt dauernd aus. Zum Lösen den Schalter nach vorne drücken.
- ➔ Richten Sie den ersten Dampfstoß auf ein Tuch, bis der Dampf gleichmäßig austritt.
- ➔ Sie können das Bügeleisen zum Be-dampfen von Gardinen, Kleidern, etc. auch senkrecht halten.

Trockenbügeln

- ➔ Stellen Sie die Temperatur des Bügelei-sens entsprechend Ihrem Kleidungs-stück ein.
 - Kunstfaser

- Wolle
- Leinen

Tapetenlöser (optional)

Sonderzubehör, Bestell-Nr. siehe Seite 14
Mit dem Tapetenlöser können Sie den Dampfreiniger zum Entfernen von Papierta-peten verwenden.

- ➔ Legen Sie den Tapetenlöser am Rand einer Tapetenbahn ganzflächig auf. Schalten Sie die Dampfzufuhr (C4) ein und lassen den Dampf solange einwir-ken, bis die Tapete durchgeweicht ist (ca. 10 sec.).
- ➔ Versetzen Sie den Tapetenlöser auf das nächste Stück ungelöster Tapete. Hal-ten Sie dabei den Dampfschalter (C4) gedrückt. Heben Sie mit einer Spachtel das aufgelöste Stück Tapete ab und zie-hen es von der Wand ab. Versetzen Sie weiterhin den Tapetenlöser Stück für Stück und ziehen Sie die Tapete bah-nenweise ab.
- ➔ Bei mehrfach gestrichenen Rauhfaser-tapeten kann der Dampf die Tapete eventuell nicht durchdringen. Wir emp-fehlen deshalb, die Tapete mit einer Nagelwalze vorzubehandeln.

Dampfturbo-Bürste (optional)

Sonderzubehör, Bestell-Nr. siehe Seite 14
Die Dampfturbo-Bürste wird durch ausströ-menden Dampf in Schwingung versetzt und ist ideal für die mühelose Reinigung von ex-tremer Verschmutzung selbst an schwer zu-gänglichen Stellen in Küche und Bad.

Anwendung:

- Reinigung von Ecken, Fugen
- schwer zugänglicher Stellen

Textilpflegedüse (optional)

Sonderzubehör, Bestell-Nr. siehe Seite 14

Anwendung:

Zum Auffrischen von hängenden Textilien wie z.B. Sakkos oder Gardinen durch zwei Funktionen:

- Entfusseln von Kleidungsstücken mit dem Fadenheber.

- Bedampfen und Entknittern von Textilien (entfernt auch Gerüche).

Bei Betätigen des Dampfschalters strömt Dampf aus. Richten Sie die Pistole immer erst auf ein Tuch, bis der Dampf gleichmäßig ausströmt.

Sonderzubehör Übersicht

Dampfdruck-Bügeleisen mit Edelstahlsohle (Bestell-Nr. 2.884-503)

Antihaft-Bügelsohle

(Bestell-Nr. 2.860-132)

Profi Dampfdruck-Bügeleisen mit

Aluminiumsohle (Bestell-Nr. 2.884-504)

Antihaft-Bügelsohle

(Bestell-Nr. 2.860-131)

Bügeltisch mit Aktivdampfabsaugung

(Bestell-Nr. 6.906-002) Für sehr gute Bügelresultate bei erheblicher Zeiteinsparung (nur für 230 V)

Tapetenlöser

(Bestell-Nr. 2.863-062)

Rundbürstenset (Bestell-Nr. 2.863-058)

- 4 Rundbürsten für die Punktstrahldüse.

Rundbürstenset mit Messingborsten

(Bestell-Nr. 2.863-061) - 3 Rundbürsten für die Punktstrahldüse (bei besonders hartnäckigem Schmutz)

Frottee-Tücher (Bestell-Nr. 6.369-481)

- 5 Bodentücher

Frottee-Überzüge (Bestell-Nr. 6.370-990)

- 5 Überzüge

Frottee-Tuchset (Bestell-Nr. 6.960-019)

- 2 Bodentücher, 3 Überzüge

Mikrofasertuchset (Bestell-Nr. 6.905-921) -

1 Bodentuch, 1 Überzug mit besonders hoher Saugfähigkeit und Schmutzaufnahme

Bio-Entkalker RM 511

(Bestell-Nr. 6.290-239)

3 x100 g Pulver zur Reinigung des Kessels.

Rundbürste mit Schaber

(Bestell-Nr. 2.863-140)

Gummilippe für Fensterdüse

(Bestell-Nr. 6.273-140)

Textilpflegedüse

(Bestell-Nr. 4.130-390)

Dampfturbo-Bürste

(Bestell-Nr. 2.863-159)

Pflege, Wartung

⚠ GEFAHR

Wartungsarbeiten nur bei gezogenem Netzstecker und abgekühltem Dampfreiniger durchführen.

Entkalken des Dampfkessels

Da sich an der Kesselwand Kalk festsetzt, empfehlen wir, den Dampfkessel in folgenden Abständen zu entkalken (TF=Tankfüllungen):

Härtebereich		° dH	mmol/l	TF
I	weich	0- 7	0-1,3	100
II	mittel	7-14	1,3-2,5	90
III	hart	14-21	2,5-3,8	75
IV	sehr hart	>21	>3,8	50

Hinweis: Bei kontinuierlicher Verwendung von handelsüblichem destilliertem Wasser ist kein Entkalken des Kessels notwendig.

- ➔ Dampfreiniger vom elektrischen Netz trennen.
- ➔ Wassertank entnehmen.
- ➔ Komplettes Zubehör aus den Zubehöraltern entnehmen.
- ➔ Dampfkesselverschluss (A7) mit dem Entkalkungsschlüssel öffnen (A4).



Abb. 11

- ➔ Wasser vollständig aus dem Dampfkessel leeren.

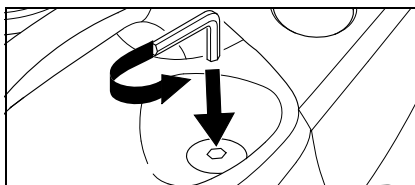

Abb. 12

⚠ WARNUNG

Verwenden Sie ausschließlich Produkte, die von Kärcher freigegeben sind, um eine Schädigung des Gerätes auszuschließen.

- Verwenden Sie zum Entkalken die KÄRCHER Entkalkersticks (Bestell-Nr. 6.295-206). Beachten Sie beim Ansetzen der Entkalkerlösung die Dosierungshinweise auf der Verpackung.

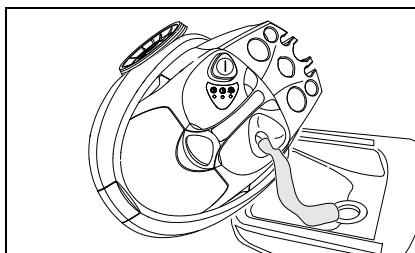
⚠ ACHTUNG

Vorsicht beim Befüllen und Entleeren des Dampfreinigers. Die Entkalkerlösung kann empfindliche Oberflächen angreifen.

- Füllen Sie die Entkalkerlösung in den Kessel und lassen Sie die Lösung ca. 8 Stunden einwirken.

⚠ WARNUNG

Während dem Entkalken, den Dampfkesselverschluss (A7) nicht auf das Gerät schrauben.

Den Dampfreiniger nicht benutzen, solange noch Entkalkungsmittel im Kessel ist.

- Nach 8 Stunden die Entkalkerlösung ausschütten.
Es bleibt noch eine Restmenge Lösung im Gerätekegel, deshalb den Kessel zwei- bis dreimal mit kaltem Wasser ausspülen, um alle Rückstände des Entkalkers zu entfernen.
- Dampfkesselverschluss (A7) mit dem Entkalkungsschlüssel (A4) zuschrauben.
- Nach Neubefüllung mit Frischwasser (siehe Seite 9 „Wassertank füllen“) ist der Dampfreiniger wieder einsatzbereit.

Pflege des Zubehörs

Lassen Sie die Zubehörteile vollständig trocknen, bevor Sie sie aufräumen.

- Stellen Sie Bodendüse (H1), Handdüse (E1) und Rundbürste (D3) beim Erkalten und Trocknen nicht auf die Borsten, damit diese sich nicht verformen können.
Hinweis: Bodentuch und Frotteeüberzug sind bereits vorgewaschen und können sofort zum Arbeiten mit dem Dampfreiniger verwendet werden.

- Waschen Sie verschmutzte Bodentücher und Frotteeüberzüge bei 60°C in der Waschmaschine. Verwenden Sie keinen Weichspüler, damit die Tücher den Schmutz gut aufnehmen können. Die Tücher sind für den Trockner geeignet.

Hilfe bei Störungen

Störungen haben oft einfache Ursachen, die Sie mit Hilfe der folgenden Übersicht selbst beheben können. Im Zweifelsfall oder bei hier nicht genannten Störungen wenden Sie sich bitte an den autorisierten Kundendienst.

⚠ Stromschlaggefahr!

Reparaturarbeiten am Gerät dürfen nur vom autorisierten Kundendienst durchgeführt werden.

Lange Aufheizzeit

Dampfkessel ist verkalkt.

- Dampfkessel entkalken.

Kein Dampf

Rote Kontrolllampe Wassermangel blinkt.

Kein Wasser im Wassertank.

- Wassertank füllen.

Rote Kontrolllampe Wassermangel leuchtet.

Kein Wasser im Dampfkessel. Überhitzungsschutz der Pumpe hat ausgelöst.

- Gerät ausschalten.
- Wassertank füllen.
- Gerät einschalten.

Dampfschalter lässt sich nicht mehr drücken

Dampfschalter ist mit der Verriegelung / Kindersicherung (C3) gesichert.

- Verriegelung (C3) des Dampfschalters nach vorne schieben.

Allgemeine Hinweise

Garantie

In jedem Land gelten die von unserer zuständigen Vertriebs-Gesellschaft herausgegebenen Garantiebedingungen. Etwaige Störungen an dem Gerät beseitigen wir innerhalb der Garantiefrist kostenlos, sofern ein Material- oder Herstellungsfehler die Ursache sein sollte.

Im Garantiefall wenden Sie sich bitte mit Zubehör und Kaufbeleg an Ihren Händler oder die nächste autorisierte Kundendienststelle.

Für Schäden, die durch unsachgemäßen Umgang mit dem Gerät entstehen oder durch Nichtbeachtung der Betriebsanleitung, wird keine Haftung übernommen.

Zubehör und Ersatzteile

Es dürfen nur Zubehör und Ersatzteile verwendet werden, die vom Hersteller freigegeben sind, Original-Zubehör und Original-Ersatzteile bieten die Gewähr dafür, daß das Gerät sicher und störungsfrei betrieben werden kann.

Auf der letzten Seite finden Sie eine Abbildung des Gerätes mit den Bestellnummern der einzelnen Geräteteile.

Technische Daten

Stromanschluß

Spannung	220-240 V
Stromart	1~ 50 Hz
Spannung im Handgriff	5 V

Leistungsdaten

Heizleistung	1800 W
max. Betriebsdruck	3,5 bar
zul. Druck	5,7 bar
Aufheizzeit pro Liter Wasser	7 min
Max. Dampfmenge	82 g/min

Maße

Wassertank Füllmenge	0,95 l
Kesselinhalt	2,0 l
Gewicht ohne Zubehör	6,5 kg
Breite	340 mm
Länge	420 mm
Höhe	315 mm

Dear Customer,



Please read and comply with these instructions prior to the initial operation of your appliance. Retain these operating instructions for future reference or for subsequent possessors.

Proper use

Only use the steam cleaner for private household applications. The unit is meant for steam cleaning and can be used with appropriate accessories as described in these operating instructions. Especially mind the safety instructions during use.

Contents

Quick Reference	2/17
Description of the Appliance	3/17
Safety Instructions	18
Preparing the Appliance	20
Operation	21
How to use the accessories	23
Maintenance and Care	27
Troubleshooting	27
General Notes	28
Specifications	28

Quick Reference

→ See page 2.

- 1 Fill the water reservoir up to the "MAX" marking.
- 2 Insert the steam plug into the appliance connector.
- 3 Connect the accessories to the steam gun. Plug in the mains plug.
- 4 Turn on the appliance.
The green and orange indicator lamps light up. The water pump fills the steam boiler from the water reservoir.
Before initial operation and after descaling, the water reservoir will need to be filled twice.
- 5 Wait (for approximately 8 minutes) until the orange indicator lamp goes out.
- 6 The steam cleaner is ready to use.

Description of the Appliance

→ See page 3.

- A1 Appliance connector with cover
- A2 Water reservoir
- A3 Switch - ON/OFF
- A4 Descaling key
- A5 Accessory compartment
- A6 Power cord
- A7 Steam boiler seal
- A8 Handle
- A9 Funnel inlet

- B1 Indicator lamp (red) - lack of water steam boiler
- B2 Indicator lamp (green) - operative
- B3 Indicator lamp (orange) - heating

- C1 Steam gun
- C2 Unlocking button
- C3 Lock (child-proof lock)
- C4 Steam switch
- C5 Rotary knob - adjusting the steam quantity
- C6 Steam hose
- C7 Steam plug

- D1 Detail nozzle
- D2 Extension piece
- D3 Round brush
- D4 Power nozzle (red)

- E1 Manual nozzle
- E2 Terry cloth cover

- F1 Window nozzle

- G1 2 extension pieces
- G2 Unlocking button
- G3 Parking device

- H1 Floor nozzle
- H2 Retaining clip
- H3 Floor cleaning cloth

- K1* Steam iron
- K2 Indicator lamp - steam iron heating
- K3 Switch - steam ironing
- K4 Temperature controller
- K5 Steam plug

* available as an optional accessory

Symbols on the machine



Steam

CAUTION - Danger of scalding

Safety Instructions

Warnings and notes that are attached on the appliance provide important notes for safe operation.

Apart from the notes contained herein the general safety provisions and rules for the prevention of accidents of the legislator must be observed.

Electrical connection

- Only connect the appliance to properly earthed sockets.
- The voltage indicated on the type plate must correspond to the voltage of the socket.
- In wet rooms, e.g. bathrooms, connect the appliance to sockets with a series connected RCD adapter. If you are not sure, please contact an electrician.
- Never touch the mains plug and the socket with wet hands.
- Make sure that the power cord or extension cables are not damaged by running over, pinching, dragging or similar. Protect the power cord from heat, oil, and sharp edges.
- Only use a splashproof extension cable with a minimum section of 3x1 mm².
- The connection between power cord and extension cable must not lie in water.
- Never use a damaged power cord or extension cable! If the power cord is damaged it must be replaced with a special power cord available from the manufacturer or his customer service.
- If couplings of the power cord or extension cable are replaced the splash protection and the mechanical tightness must be ensured.

Application

- Check the faultless condition of the appliance and the accessories before using it. Otherwise, the appliance must not be used. Please check in particular the po-

wer cord, the steam boiler seal, and the steam hose.

- The steam hose must not be damaged (risk of scalds). A damaged steam hose must be replaced immediately. You may only use a steam hose that is recommended by the manufacturer (see spare parts list for the order number).
- Never fill solvents, solvent-containing liquids or undiluted acids (e.g. detergents, benzene, paint thinner, and acetone) into the water reservoir as these substances affect the materials used on the appliance.
- It is not allowed to use the appliance in hazardous locations. If the appliance is used in hazardous areas the corresponding safety provisions must be observed.
- The appliance must be used on a flat surface.
- The steam switch must not be locked during the operation.
- Never touch the steam jet with your hands and never direct the steam jet to persons or animals (risk of scalds).
- Never use the appliance to clean objects containing hazardous substances (e.g. asbestos).
- The operator must use the appliance properly. He must consider the local conditions and must pay attention to third parties, in particular children, when working with the appliance.
- This device is not intended for use by persons (including children) with reduced physical, sensory or mental abilities or lacking experience and/or knowledge, unless they are supervised by a person responsible for their safety or are instructed by these persons on the use of the device. Children should be supervised, to ensure that they do not play with the device.
- Never leave the appliance unattended as long as it is in operation.

⚠ Steam cleaning electric household appliances

- If you use the appliance to clean electric household appliances (e.g. electric kitchen ranges) these appliances must be off circuit (switch off the fuse). Before you use the appliances again make sure they have dried completely. Please observe the notes of the appliance manufacturers!
- Do not use the steamer on electrical appliances such as lamps, hair driers, electric heaters, as the steam may cause an electrical defect.

⚠ Maintenance

- Turn off the appliance and remove the mains plug prior to any care and maintenance works.
- The steam boiler seal may only be opened to descale the appliance.
- Never open the steam boiler seal if the appliance is hot or turned on.
- Repair works may only be performed by the authorized customer service.

⚠ Storage

- **Caution:** Never operate or store the appliance in a horizontal position!
- Protect the unit from rain. Do not store outside.

Safety elements

This steam cleaner is equipped with several safety devices that provide an all-round protection of the appliance. The most important safety devices are described in the following.

Pressure controller

The pressure controller keeps the boiler pressure during the operation as constant as possible. The heating is turned off if the maximum operating pressure of 3.5 bar is reached in the boiler and is reactivated in case of a pressure drop in the boiler due to steam tapping.

Boiler thermostat

If there is no water in the boiler the temperature in the boiler rises. The boiler thermostat turns off the heating. The heating is prevented from being turned on again until the boiler has been filled.

Safety thermostat

If the boiler thermostat fails and the appliance overheats, then the safety thermostat turns off the appliance. Please contact your local Kärcher customer service to arrange for the reset of the safety thermostat.

Steam boiler seal

The steam boiler seal acts as a pressure control valve at the same time. It seals the boiler against the steam pressure that builds up in the boiler.



If the pressure controller is defect and the steam pressure in the boiler rises above 5.7 bar, the steam boiler seal opens, and steam is emitted through the lock to the outside.

Please contact your local Kärcher customer service before you put the appliance into operation again.

Preparing the Appliance

Unpacking the Appliance

When you unpack the system, check that everything is complete (see page 3). If there are any missing parts or you detect any transport damage when unpacking, please inform your dealer immediately.

	The packaging materials are recyclable. Please do not throw packaging in the domestic waste but pass it on for recycling.
	Old units contain valuable recyclable materials. Batteries, oil and similar substances may not be released into the environment. Therefore please dispose of old units through suitable collection systems.

Storing the Accessories

- Place the manual nozzle (E1) into the appropriate accessory compartment (see Fig. 1).

Note: The detail nozzle (D1), the extension piece (D2), the round brush (D3), and the power nozzle (D4) are already stored.

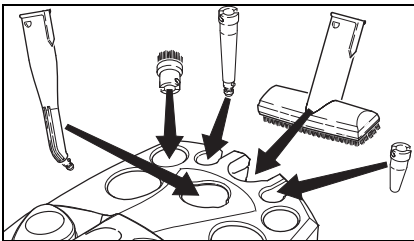

Figure 1

- Hold the unlocking button down, and push the parking device (G3) on an extension tube (G1) until it locks into place in the second aperture. The parking device must lock into place when you release the unlocking button (see Fig. 2).

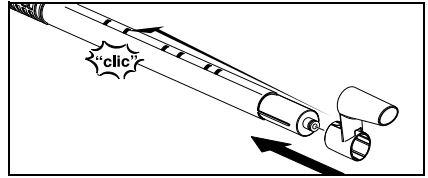

Figure 2

- Put the floor nozzle (H1) on the extension piece with the parking device.
- Insert the window nozzle (F1) on the second extension piece.
- Put the extension pieces into the large accessory compartments (see Fig. 3).

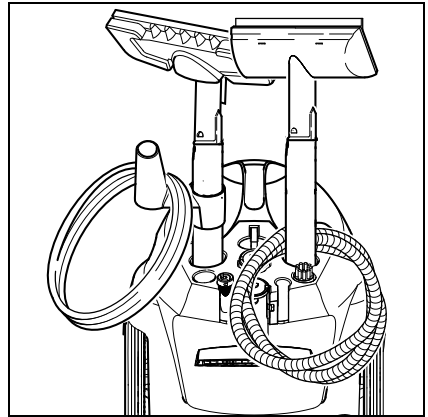

Figure 3

Putting Down the Accessories

If you interrupt your work for a short period of time, the extension tube with the floor nozzle can be put into the parking position (see Figure 4).

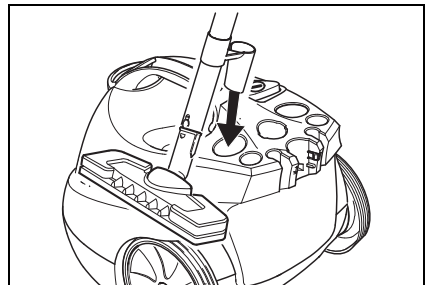

Figure 4

Operation

Attaching the Accessories

- Tightly insert the steam plug (C7) into the appliance connector (A1). The locks of the steam plug must lock into the cover of the appliance connector (see Figure 5).

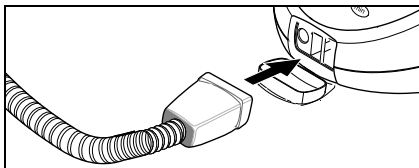

Figure 5

- Connect the required accessories (D1, E1, F1) with the steam gun (C1). Insert the open end of the accessory on the steam gun (C1) and push onto the steam gun until the unlocking button (C2) of the steam gun locks into place (see Fig. 6).

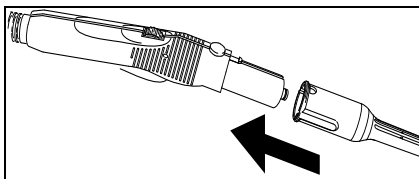

Figure 6

- Use the extension pieces (G1) if necessary. To do so, connect one or both extension pieces to the steam gun (C1) (see Fig. 7). Insert the required accessories (D1, E1, F1, H1) on the free end of the extension piece.

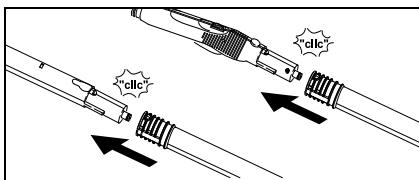

Figure 7

- The detail nozzle (D1) may also be used with the extension piece (D2), the round brush (D3), or the power nozzle (D4) (see Fig. 8). To do so, put the two grooves of the attachments on the locks of the detail nozzle and turn clockwise until the stop.

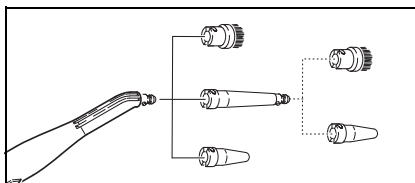

Figure 8

Removing the Accessories

⚠ DANGER

Hot water may drip out of the accessory parts while you are detaching them! Never detach accessory parts while steam streams out - risk of scalds!

- To detach the accessory parts, press the unlocking button (C2 or G2), and pull the items apart (see Figure 9).

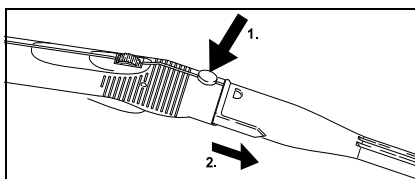

Figure 9

- To detach an attachment from the detail nozzle, turn the attachment counter-clockwise and pull the parts apart.

Filling the Water Reservoir

You can remove the water reservoir to fill it or you can fill it directly on the appliance.

Note: *If you always use usual commercial distilled water it is not necessary to descale the boiler.*

CAUTION

Do not use condensation water from the drier! Do not fill in detergents or other additions!

A) Remove the water reservoir

- Pull out the water reservoir using the handle (A8).
- Fill the water reservoir up to the "MAX" marking.
- Insert the water reservoir and press downwards.

B) Directly on the appliance

- Pour water from a container into the funnel inlet (A9). Fill up to the "MAX" marking.

Turning on the Appliance

Note: Before initial operation and after descaling the steam boiler must be filled with water. To this purpose, the water reservoir will need to be filled twice.

- Insert the mains plug into a socket.
- Press the switch (A3) to turn on the appliance. The green (B2) and orange (B3) indicator lamps will light up.

Note: If there is no or not enough water in the boiler, the pump starts and supplies water from the reservoir into the boiler. The filling process may take several minutes.

- The orange indicator lamp (B3) goes out after approximately 8 minutes. The appliance is ready for use.
- Push the lock (C3) of the steam switch forward.

Note: If you push the lock (C3) backwards, the steam switch (C4) cannot be activated (child-proof lock).

- Activate the steam switch (C4).
- Always direct the steam gun (C1) at a separate piece of cloth until the steam is emitted evenly.

Note: The heater of the steam cleaner is turned on in regular intervals during the operation of the appliance in order to maintain the pressure in the boiler at a constant level. When the heater is turned on, the orange indicator lamp (B3) lights up.

Adjusting the Steam Quantity

The steam quantity is adjusted using the rotary knob (C5) on the steam gun (C1).

- If you turn the rotary knob forward: a higher steam quantity is emitted,
- If you turn the rotary knob backward: a lower steam quantity is emitted.

Refilling Water

The water reservoir may be refilled at any time.

Note: If there is not enough water in the steam boiler the pump automatically supplies water from the water reservoir into the steam boiler. If the water reservoir is empty, the pump is not able to fill the steam boiler and the steam tapping is blocked.

Indicator lamp (B1) - low-water blinks.

- Fill the water reservoir.

Note: The pump tries to fill the steam boiler in short intervals. If the filling is successful, the steam tapping is released immediately, and the red indicator lamp goes out.

Turning Off the Appliance

- Press the switch (A3) to turn off the appliance.
- Disconnect the mains plug from the socket.
- Press the cover of the appliance connector (A1) to the bottom and disconnect the steam plug (C7) from the appliance connector.
- Empty the residual water from the water reservoir.

Storing the Appliance

- See page 20, "Storing the Accessories".
- Always make sure that the brushes are cold before storing them to avoid a deformation of the bristles.

How to Use the Accessories

Important Application Instructions

Cleaning of Textiles

Before you use the steam cleaner for the cleaning of textiles, you should always test the resistance of the fabrics against steam by means of cleaning a hidden spot. Apply steam to the hidden spot, and then let it dry. Check whether the colour and shape of the area have changed.

Cleaning of Coated or Lacquered Surfaces

WARNING

Never direct the steam jet at glued edges as the edge band may loosen. Do not use the steam cleaner on wooden or parquet floors that have not been sealed.

Be careful when you clean kitchen and living room furniture, doors, parquet, lacquered or plastic-coated surfaces! Upon a longer influence of steam, wax, furniture polish, plastic coatings, or paint may come off, or stains may occur. Therefore, you should only clean such surfaces using a piece of cloth to which steam has been applied or very briefly using a double layer of cloth on the nozzle.

Cleaning of Glass

WARNING

Never direct the steam jet directly at the sealed parts of the window around the window frame to prevent damages of the sealing.

In case of low outside temperatures, especially in the winter, warm up the window pane. Apply a small quantity of steam to the entire glass surface. Thus, you compensate temperature differences and avoid stresses in the glass surface. This is of importance because glass surfaces that are heated unevenly may crack.

Steam gun (C1)

You can use the steam gun without any additional accessories.

Application:

- elimination of odours and creases from garments: Apply steam to the hanging garment from a distance of 10–20cm.
- removing dust from plants: Respect a distance of 20-40 cm.
- dusting with a damp cloth: Apply a small amount of steam to a cloth, and then use this cloth to wipe over the furniture.

Detail nozzle (D1)

The closer you hold the nozzle to the dirty spot, the higher the cleaning effect as temperature and pressure of the steam reach their maximum values immediately when they are emitted from the nozzle.

Application:

- fittings, drains
- wash-basins, toilets
- blinds, radiators
- Removing stains: Moisten stubborn lime-scale with vinegar, and allow to react for approximately 5 minutes.

Extension piece (D2)

The extension piece is attached to the detail nozzle.

Application:

- inaccessible gaps, joints, etc.

Round brush (D3)

Note: *The round brush is not suited for the cleaning of delicate surfaces.*

The round brush is attached directly or using the extension piece (D2) on the detail nozzle.

Application:

- locations that are difficult to access, such as corners and joints
- fittings, drains

Power nozzle (D4)

The power nozzle is attached directly or using the extension piece (D2) on the detail nozzle. The power nozzle increases the emission speed of the steam.

Application:

- removal of especially stubborn dirt
- cleaning out corners, joints, etc.

Manual nozzle (E1)

Pull the terry cloth cover (E2) over the manual nozzle.

Application:

- small, washable surfaces, such as kitchen surfaces made of plastic, tiled walls
- windows, mirrors
- furniture fabrics
- vehicle interior, windscreens
- bath-tubs

Window nozzle (F1)

Application:

- windows
 - mirrors
 - glass surfaces on shower cubicles
 - other glass surfaces
- Apply steam to the glass surface from a distance of approximately 20 cm until the surface is moistened evenly. Then push the lock (C3) to the rear to prevent an undesired actuation of the steam switch (C4). Wipe the glass surface in straight lines from the top to the bottom using the rubber lip of the window nozzle. Wipe the rubber lip and the bottom edge of the window dry after each strip.
- Before cleaning with the window nozzle, dissolve fat residue using the manual nozzle (E1) and a terry cloth cover (E2).

Floor nozzle (H1)

Application:

- all washable wall and floor coverings, e.g.: stone floors, tiles, and PVC floors.
- Attach the floor cloth to the floor nozzle.
- 1 Fold the floor cloth the long way and place the floor nozzle on top of it.
 - 2 Open holding clamps.
 - 3 Place the cloth ends into the openings.
 - 4 Close the holding clamps.

Caution

Do not insert fingers between the clamps.

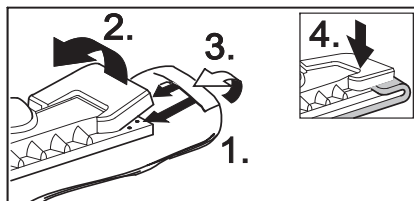

Figure 10

- To remove the cloth, press the retaining clips (H2), and pull out the cloth.
- Turn and exchange the floorcloth in regular intervals. Thus, you improve the ability to pick up dirt.
- Work slowly on very dirty surfaces to allow the steam to act on the dirt for a longer period of time.
- If there are residues of detergents or floor cleaning products (e.g. wax, liquid polish) on the surface to be cleaned, streaks may form during the cleaning. These streaks normally disappear after a repeated use of the steam cleaner.

Steam iron (K1) (optional)

Special accessory, see page 26 for the order number.

- Firmly insert the steam plug (K5) into the appliance connector (A1). The locks of the steam plug must lock into the cover of the appliance connector.

Steam ironing

We recommend the use of the Kärcher ironing table with active steam extraction. This

ironing table has been especially designed to match your new unit. It facilitates and, thus, accelerates the ironing process substantially. In any case, you should use an ironing table which is covered with a mesh-type underlay allowing the steam to pass through.

- All fabrics can be steam ironed. Adjust the temperature regulator (K4) of the steam iron within the notched range (••/MAX). Delicate imprints or fabrics should be ironed on the reverse or according to the manufacturer's specifications. For this, you can use our anti-stick sole plate (see optional accessories overview).
- Once the indicator light on the steam iron (K2) has gone out, the steam iron is ready for use. The sole plate must be hot to prevent the steam from condensing on the sole plate and dripping onto the garment to be ironed.
- Press the switch (K3) on the iron. Steam flows out on the sole plate.
- Press the switch to the front: *A steam burst is emitted while the switch is being pressed.*
- Press the switch to the back: *The switch locks and steam is continuously emitted. To release, press the switch to the front.*
- Direct the first burst of steam at a separate piece of cloth until the steam is emitted evenly.
- You can hold the iron in an upright position to apply steam to curtains, dresses, etc.

Dry ironing

- Adjust the temperature of the iron according to the garment you want to iron.
 - Man-made fiber
 - Wool
 - Linen

Wallpaper remover (optional)

Special accessory, see page 26 for the order number.

You can use the wallpaper remover with the steam cleaner to remove paper wallpapers.

- Place the entire surface of the wallpaper remover along the edge of a strip of wallpaper. Switch on the steam supply (C4) and allow the steam to act on the wallpaper until it is completely soaked (approximately 10 seconds).
- Move the wallpaper remover to the next piece of wallpaper you want to remove. Hold the steam switch (C4) pressed while you move the tool. Lift the soaked piece of wallpaper using a flat trowel, and pull it off the wall. Move the wallpaper remover from strip to strip, and pull the wallpaper off in strips.
- In case of woodchip wallpaper that has been painted several times, the steam may not be able to soak the wallpaper. Thus, we recommend to prepare the wallpaper using a spiked roller before steam is applied.

Steam turbo-brush (optional)

Special accessory, see page 26 for the order number.

The steam turbo-brush is rotated by the emitted steam and is ideally suited for the easy cleaning of extreme dirt at places in the kitchen and the bathroom that are difficult to access.

Application:

- cleaning of corners, joints
- areas that are difficult to access

Textile cleaning nozzle (optional)

Special accessory, see page 26 for the order number.

Application:

To freshen hanging textiles, such as jackets or curtains, by means of two functions:

- Defleecing garment using the thread lifter.
- Vaporizing and dewrinkling of textiles (also eliminates odours).

If you activate the steam switch, steam is emitted. Direct the first burst of steam at a separate piece of cloth until the steam is emitted evenly.

Special Accessories Overview

Steam iron with special steel sole

(order no. 2.884-503)

Anti-stick sole plate

(order no. 2.860-132)

Professional steam iron with aluminium sole (order no. 2.884-504)

Anti-stick sole plate

(order no. 2.860-131)

Ironing table with active steam extraction

(order no. 6.906-002)

For excellent ironing results with a substantial saving of time (only for 230 V)

Wallpaper remover

(order no. 2.863-062)

Round brush kit

(order no. 2.863-058)

- 4 round brushes for the detail nozzle.

Round brush kit with brass bristles

(order no. 2.863-061)

- 3 round brushes for the detail nozzle (for particularly stubborn dirt)

Terry cloths (order no. 6.369-481)

- 5 floorcloths

Terry covers (order no. 6.370-990)

- 5 covers

Terry cloth kit (order no. 6.960-019)

- 2 floorcloths, 3 covers

Microfibre cloth kit (order no. 6.905-921) -

1 floorcloth, 1 cover with extremely high absorbency and ability to pick up dirt

Bio-descaler RM 511 (order no. 6.290-239)

3 x 100 g powder for the cleaning of the boiler.

Round brush with scraper

(order no. 2.863-140)

Rubber lip for window nozzle

(order no. 6.273-140)

Textile cleaning nozzle

(order no. 4.130-390)

Steam turbo-brush

(order no. 2.863-159)

Maintenance and Care

⚠ DANGER

Always disconnect the mains plug and allow the steam cleaner to cool down before performing any maintenance work.

Descaling the Steam Boiler

As limescale builds up on the boiler walls, we recommend to descale the boiler in the following intervals (RF=reservoir fillings):

Degree of hardness	mmol/l	RF	
I	soft	0-1.3	100
II	medium	1.3-2.5	90
III	hard	2.5-3.8	75
IV	very hard	>3.8	50

Note: If you always use usual commercial distilled water it is not necessary to descale the boiler.

- Disconnect the steam cleaner from the electrical network.
- Remove the water reservoir.
- Remove the accessories from the accessory compartments.
- Open the steam boiler seal (A7) using the descaling key (A4).

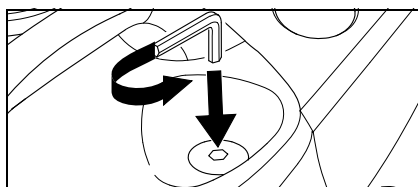

Figure 11

- Completely empty the steam boiler.

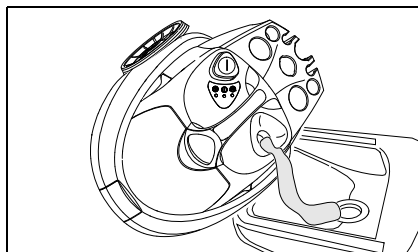

Figure 12

⚠ WARNING

Only use products approved by Kärcher to exclude any damages of the appliance.

- ➔ User the KÄRCHER decalcifier sticks (order no. 6.295-206) for decalcifying the water. Please follow the dosing instructions on the packaging while using the decalcifying solution.

⚠ Caution

Use caution when filling and emptying the steam cleaner. The descaling solution can have an aggressive effect on delicate surfaces.

- ➔ Pour the descaling solution into the boiler and allow it to react for approximately 8 hours.

⚠ WARNING

Do not screw the steam boiler seal (A7) on the appliance during the descaling. Do not use the steam cleaner as long as there is descaling agent in the boiler.

- ➔ Empty the descaling solution after 8 hours. A small amount of the solution will remain in the boiler. Therefore, you should rinse the boiler two to three times with cold water to remove any residue of the descaler.
- ➔ Close the steam boiler seal (A7) using the descaling key (A4).
- ➔ After the refilling with fresh water (see page 21, "Filling the Water Reservoir") the steam cleaner is ready for use again.

Care of the Accessories

Allow the accessory parts to dry completely before storing them.

- ➔ Do not place the floor nozzle (H1), the manual nozzle (E1), and the round brush (D3) onto the bristles during the cooling and drying process to avoid a deformation of the bristles.

Note: The floorcloth and the terry cloth cover have been pre-washed and can be used immediately for working with the steam cleaner.

- ➔ You can wash dirty floorcloths and terry cloth covers in the washing machine at 60°C. Do not use a liquid softener as this would affect the ability of the cloths to pick up dirt. You may tumble dry the cloths.

Troubleshooting

Often, failures have simple causes and you can do the troubleshooting yourself using the following overview. If you are in doubt or if the failure is not listed here please contact the authorized customer service.

⚠ Risk of electric shock!

Repair works may only be performed by the authorized customer service.

Long heating-up time

Steam boiler is decalcified.

- ➔ Descale the steam boiler.

No steam

Red low-water indicator lamp blinks

No water in the water reservoir.

- ➔ Fill the water reservoir.

Red low-water indicator lamp lights up

No water in the steam boiler. Overheating protection of the pump was triggered.

- ➔ Turn off the appliance.
- ➔ Fill the water reservoir.
- ➔ Turn on the appliance.

Steam switch cannot be pressed anymore

Steam switch is secure with the lock / child-proof lock (C3).

- ➔ Push the lock (C3) of the steam switch forward.

General Notes

Warranty

The warranty terms published by our competent sales company are applicable in each country. We will remedy possible failures of the appliance free of charge within the warranty period if these failures are attributed to a material or manufacturing error. In case of warranty please contact your dealer or the next authorized customer service and submit the accessories and the proof of purchase. No liability will be accepted if the appliance is incorrectly operated or if the instructions for use are not complied with.

Accessories and Spare Parts

Only use accessories and spare parts which have been approved by the manufacturer. The exclusive use of original accessories and original spare parts ensures that the appliance can be operated safely and trouble-free.

Please see the last page for an illustration of the appliance with the order numbers of the individual components.

Specifications

Electrical connection

Voltage	220-240 V
Kind of current	1~ 50 Hz
Voltage in the handle	5 V

Performance data

Heating output	1800 W
max. operating pressure	3.5 bar
adm. pressure	5.7 bar
Heating time per litre of water	7 min
Max. steam quantity	82 g/min

Dimensions

Water reservoir capacity	0.95 l
Boiler capacity	2.0 l
Weight without accessories	6.5 kg
Width	340 mm
Length	420 mm
Height	315 mm

Cher client,



Lisez attentivement ce mode d'emploi avant la première utilisation de l'appareil et respectez les conseils y figurant. Conservez ce mode d'emploi pour une utilisation ultérieure ou un éventuel preneur de votre matériel.

Utilisation conforme

Ce nettoyeur à vapeur est exclusivement destiné à une utilisation dans des foyers privés. Cet appareil sert au nettoyage à la vapeur et peut être utilisé avec des accessoires appropriés en suivant les instructions de ce mode d'emploi. Prenez bien soin de respecter les consignes de sécurité !

Sommaire

Instructions abrégées	2/29
Description de l'appareil	3/29
Consignes de sécurité	30
Préparation	32
Fonctionnement	33
Application des accessoires	35
Entretien, maintenance	39
Aide en cas de panne	39
Consignes générales	40
Caractéristiques techniques	40

Instructions abrégées

→ Voir page 2.

- 1 Remplir le réservoir d'eau jusqu'à la marque « MAX ».
- 2 Brancher le connecteur vapeur dans la prise de l'appareil.
- 3 Raccorder les accessoires au pistolet à vapeur. Brancher la fiche secteur.
- 4 Allumer l'appareil.

Les témoins de contrôle vert et orange s'allument. La pompe à eau remplit la chaudière à vapeur avec l'eau du réservoir.

Le réservoir d'eau doit être rempli deux fois lors de la première mise en service et après le détartrage.

- 5 Attendre (environ 8 minutes) que le témoin de contrôle orange s'éteigne.
- 6 Le nettoyeur vapeur est prêt à servir.

Description de l'appareil

→ Voir page 3.

- A1 Prise de l'appareil avec cache
- A2 Réservoir d'eau
- A3 Interrupteur - Marche/Arrêt
- A4 Clé de détartrage
- A5 Support des accessoires
- A6 Câble d'alimentation
- A7 Bouchon de la chaudière à vapeur
- A8 Poignée
- A9 Entonnoir de remplissage
- B1 Témoin de contrôle (rouge) indiquant un manque d'eau dans la chaudière à vapeur
- B2 Témoin de contrôle (vert) indiquant que l'appareil est prêt à fonctionner
- B3 Témoin de contrôle (orange) du chauffage
- C1 Pistolet à vapeur
- C2 Touche de déverrouillage
- C3 Verrouillage (sécurité-enfants)
- C4 Gâchette à vapeur
- C5 Bouton de réglage du débit de vapeur
- C6 Flexible vapeur
- C7 Connecteur vapeur
- D1 Buse à jet crayon
- D2 Rallonge
- D3 Brosse ronde
- D4 Brosse de puissance (rouge)
- E1 Buse manuelle
- E2 Housse en tissu éponge
- F1 Buse pour vitres
- G1 2 Tubes de rallonge
- G2 Touche de déverrouillage
- G3 Crochet de rangement
- H1 Buse pour sol
- H2 Agrafes de fixation
- H3 Chiffon de sol
- K1* Fer à repasser
- K2 Témoin de contrôle de chauffage du fer à repasser
- K3 Interrupteur du repassage à la vapeur
- K4 Thermostat
- K5 Connecteur vapeur

* accessoires disponibles en option

Symboles sur l'appareil



Vapeur

ATTENTION - Risque de brûlures

Consignes de sécurité

Afin d'assurer un fonctionnement sans danger, les avertissements et les consignes placés sur l'appareil doivent être respectés.

En plus des consignes figurant dans ce mode d'emploi, les règles générales de sécurité et de prévention des accidents imposées par la loi doivent être respectées.

⚠ *Raccordement électrique*

- Brancher uniquement l'appareil à une prise de courant correctement mise à la terre.
- La tension indiquée sur la plaque signalétique de l'appareil doit correspondre à celle de la prise.
- Dans les pièces humides (salle de bain, etc.) raccorder l'appareil à une prise munie d'un disjoncteur de protection FI placé en amont. En cas de doute, demandez conseil à un électricien.
- Ne jamais toucher la fiche mâle ni la prise de courant avec des mains humides.
- Veiller à ne pas endommager le câble d'alimentation ou de rallonge en roulant dessus, en les coincant, en tirant violemment dessus etc... Protéger le câble d'alimentation contre la chaleur, l'huile et les arêtes tranchantes.
- Utiliser uniquement un câble de rallonge protégé contre les éclaboussures et d'une section minimum de 3x1 mm².
- Le raccord entre le câble d'alimentation et le câble de rallonge ne doit jamais se trouver dans l'eau.
- Ne jamais utiliser des câbles d'alimentation ou de rallonge endommagés ! Si le câble d'alimentation est endommagé, il doit être remplacé par un câble d'alimentation spécial, disponible chez le fabricant ou chez son service après-vente.
- Lorsque les raccords du câble d'alimentation ou de rallonge doivent être remplacés, s'assurer que la protection contre les éclaboussures ou la résistance mécaniques ne sont pas compromises.

⚠ *Application*

- Avant l'utilisation, vérifier que l'appareil et les accessoires sont en parfait état. Dans le cas contraire, ils ne peuvent pas être utilisés. Contrôlez en particulier l'état du câble d'alimentation, du bouchon de la chaudière à vapeur et du flexible vapeur.
- Il est impératif que le flexible vapeur ne soit pas endommagé (risque de brûlure par éclaboussement). Un flexible vapeur endommagé doit être remplacé immédiatement. Seul le flexible vapeur recommandé par le fabricant (voir le numéro de commande dans la liste des pièces de rechange) peut être employé.
- Ne jamais remplir le réservoir d'eau de solvants, de liquides contenant des solvants ou d'acides non dilués (tels que détergents, essence, diluants de peinture et acétone), car ces liquides attaquent les matériaux de l'appareil.
- Il est interdit d'utiliser l'appareil dans des pièces présentant des risques d'explosion. Si l'appareil est utilisé dans des zones dangereuses, tenir compte des consignes de sécurité correspondantes.
- L'appareil doit reposer sur un sol stable.
- Lors du fonctionnement, ne pas coincer la gâchette à vapeur.
- Ne jamais approcher la main du jet de vapeur, ou diriger celui-ci sur des personnes ou des animaux (risque de brûlure).
- Ne jamais laver à la vapeur des objets contenant des substances dangereuses pour la santé (par exemple de l'asbeste).
- L'utilisateur doit utiliser l'appareil de façon conforme. Il doit prendre en considération les données locales, et, lors du maniement de l'appareil, doit prendre garde aux personnes présentes, en particulier aux enfants.
- Cet appareil n'est pas conçu pour être utilisé par des personnes (y compris des enfants) avec des capacités physiques, sensorielles ou mentales limitées ou manquant d'expérience et/ou de connaissances, sauf si elles sont surveillées

par une personne responsable de leur sécurité ou si elles en obtiennent des instructions sur la manière d'utiliser l'appareil. Les enfants doivent être surveillés afin de s'assurer qu'ils ne jouent pas avec l'appareil.

- Ne jamais laisser l'appareil sans surveillance lorsqu'il est en marche.

△ **Nettoyage à la vapeur d'appareils électriques**

- Les appareils électriques devant être nettoyés (ex.: plaques électriques) doivent d'abord être déconnectés du réseau (retirer le fusible). Les appareils doivent être entièrement secs avant de pouvoir être remis en service. Veuillez respecter les consignes du fabricant de l'appareil !
- Les appareils électriques dans lesquels la vapeur peut se trouver en contact direct avec les lignes électriques ou les interrupteurs (lampes, séchoirs, chauffages etc.) ne peuvent être nettoyés. La vapeur pourrait s'infiltrer à l'intérieur des appareils et y provoquer des pannes, une fois refroidie.

△ **Maintenance**

- Avant tout travail d'entretien et de maintenance, éteindre l'appareil et débrancher la fiche secteur.
- Ne retirer le bouchon de la chaudière à vapeur que pour un détartrage.
- Le bouchon de la chaudière à vapeur ne doit jamais être retiré lorsque l'appareil est chaud ou allumé.
- Seul le service après-vente est autorisé à effectuer des travaux de réparation sur l'appareil.

△ **Stockage**

- **Attention** : Ne jamais faire fonctionner ou stocker l'appareil en position horizontale!
- Protéger l'appareil de la pluie. Ne pas l'entreposer à l'extérieur.

Organes de sécurité

Ce nettoyeur à vapeur est équipé de plusieurs dispositifs de sécurité, et est donc protégé de manière multiple. Les principaux organes de sécurité sont les suivants :

Manostat

Le manostat est chargé de conserver la pression de la chaudière à un niveau aussi constant que possible durant le fonctionnement. Lorsque la pression de service maximale admissible de 3,5 bars est atteinte dans la chaudière, le chauffage est désactivé. Il est remis en marche lors d'une chute de pression dans la chaudière suite à la prise de vapeur.

Thermostat de la chaudière

Lorsqu'il n'y a plus d'eau dans la chaudière, la température augmente. Le thermostat éteint le chauffage. La remise en marche du chauffage est empêchée jusqu'à ce que la chaudière soit remplie à nouveau.

Thermostat de sécurité

Si l'appareil surchauffe suite à une panne du thermostat de la chaudière, le thermostat de sécurité l'éteint.

Pour désactiver le thermostat de sécurité, adressez-vous au service après-vente Kärcher responsable.

Bouchon de la chaudière à vapeur

Le bouchon de la chaudière à vapeur est également une soupape de sûreté. Il empêche la vapeur de s'échapper de la chaudière.



Si le manostat est défectueux et si la pression de la vapeur dans la chaudière est supérieure à 5,7 bars, le bouchon de la chaudière à vapeur s'ouvre permettant ainsi à la vapeur de s'échapper.

Pour la remise en route de l'appareil, adressez-vous au service après-vente Kärcher responsable.

Préparation

Déballage de l'appareil

Lors du déballage, vérifier que les pièces sont au complet (voir page 3). Si des pièces manquent ou si des dégâts dus au transport sont constatés lors du déballage, informez immédiatement votre revendeur.

	Les matériaux constitutifs de l'emballage sont recyclables. Ne pas jeter les emballages dans les ordures ménagères, mais les rendre à un système de recyclage.
 	Les appareils usés contiennent des matériaux précieux recyclables lesquels doivent être rendus à un système de recyclage. Des batteries, de l'huile et d'autres substances semblables ne doivent pas être tout simplement jetées. Pour cette raison, utiliser des systèmes adéquats de collecte pour éliminer les appareils usés.

Installation des accessoires

- Placer la buse manuelle (E1) dans le support d'accessoires approprié (voir figure 1). **Remarque :** La buse à jet crayon (D1), la rallonge (D2), la brosse ronde (D3) et la brosse de puissance (D4) sont déjà installées.

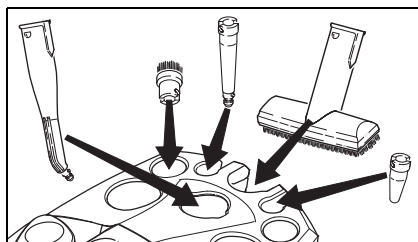

Fig. 1

- Tout en maintenant la touche de déverrouillage enfoncée, faire glisser le crochet de rangement (G3) le long d'un tube

de rallonge jusqu'au deuxième cran en partant du haut. Lorsque la touche de déverrouillage est relâchée, le crochet doit s'enclencher (voir fig. 2).

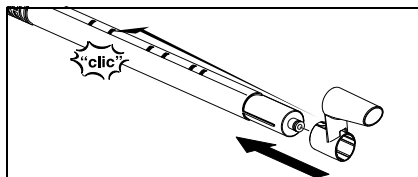

Fig. 2

- Fixer la buse pour sol (H1) sur le tube de rallonge avec le crochet de rangement.
→ Fixer la buse pour vitres (F1) sur le deuxième tube de rallonge.
→ Placer le tube de rallonge dans le grand support d'accessoires (voir figure 3).

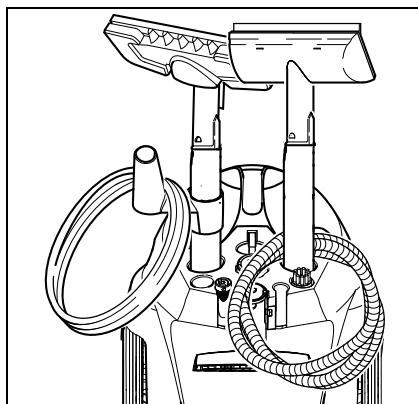

Fig. 3

Rangement des accessoires

Lors d'une brève interruption de travail, vous pouvez placer le tube de rallonge avec la buse pour sol en position de rangement (voir fig. 4).

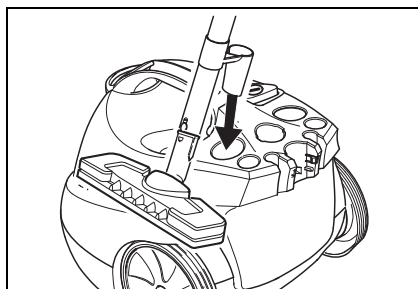

Fig. 4

Fonctionnement

Montage des accessoires

- Enfoncez à fond le connecteur vapeur (C7) dans la prise de l'appareil (A1). Les crans du connecteur vapeur doivent s'enclencher dans le cache de la prise (voir fig. 5).

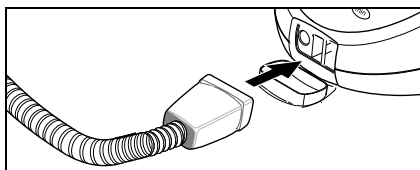

Fig. 5

- Raccordez l'accessoire nécessaire (D1, E1, F1) au pistolet à vapeur (C1). Pour cela, enfiler l'embout ouvert de l'accessoire sur le pistolet à vapeur (C1), et l'enfoncer jusqu'à ce que la touche de déverrouillage (C2) du pistolet s'enclenche (voir fig. 6).

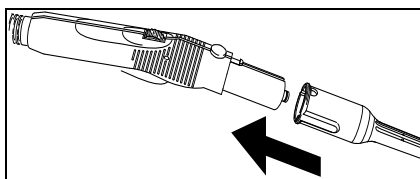

Fig. 6

- Si nécessaire, utilisez les tubes de rallonge (G1). Montez alors un tube de rallonge (ou les deux) sur le pistolet à vapeur (C1) (voir fig. 7). Placer l'accessoire nécessaire (D1, E1, F1, H1) sur l'extrémité libre du tube de rallonge.

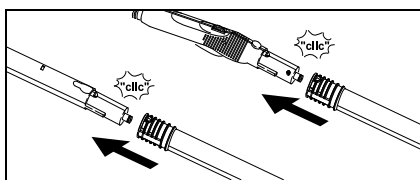

Fig. 7

- La buse à jet crayon (D1) peut également être utilisée avec la rallonge (D2), la brosse ronde (D3) ou la buse de puissance (D4) (voir fig. 8). Pour cela, placer les deux encoches de l'embout sur les crans de la buse à jet crayon, et tourner dans le sens des aiguilles d'une montre jusqu'au déclic.

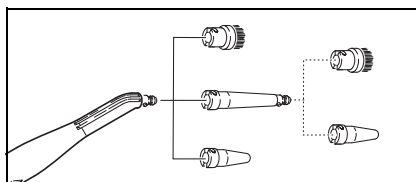

Fig. 8

Démontage des accessoires

⚠ DANGER

De l'eau brûlante risque de s'égoutter lors du démontage des accessoires ! Ne démontez jamais les accessoires alors que de la vapeur s'échappe ! Risque de brûlure !

- Pour retirer les accessoires, appuyez sur la touche de déverrouillage (C2 ou G3) et déboîtez les pièces (voir fig. 9).

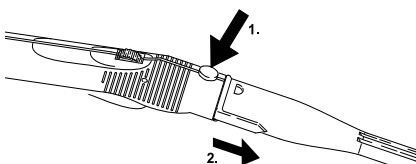

Fig. 9

- Pour retirer un embout de la buse à jet crayon, tournez-le dans le sens inverse des aiguilles d'une montre, puis déboîtez les pièces.

Remplissage du réservoir d'eau

Il est possible de retirer le réservoir d'eau pour le remplir, ou de le remplir directement sur l'appareil.

Remarque : Si de l'eau distillée (en vente dans le commerce) est utilisée exclusivement, il n'est pas nécessaire de détartrer la chaudière.

ATTENTION

Ne pas utiliser d'eau de condensation de sèche-linge ! Ne pas ajouter de détergent ou tout produit supplémentaire !

A) Retrait du réservoir d'eau

- Soulever le réservoir d'eau par la poignée (A8).
- Remplir le réservoir d'eau au robinet jusqu'à la marque « MAX ».
- Replacer le réservoir et pousser vers le bas.

B) Directement sur l'appareil

- Verser l'eau d'un récipient dans l'entonnoir de remplissage (A9). Remplir jusqu'à la marque « MAX ».

Mise en marche de l'appareil

Remarque : La chaudière à vapeur doit être remplie d'eau avant la première mise en service et après le détartrage ; pour cela, le réservoir d'eau doit être rempli deux fois.

- Brancher la fiche secteur dans une prise de courant.
- Appuyer sur l'interrupteur (A3) pour allumer l'appareil. Les témoins de contrôle vert (B2) et orange (B3) s'allument.

Remarque : S'il n'y a pas ou pas assez d'eau dans la chaudière, la pompe se met en marche et amène de l'eau du réservoir dans la chaudière. Le processus de remplissage peut durer plusieurs minutes.

- Attendre environ 8 minutes que le témoin de contrôle orange (B3) s'éteigne. L'appareil est prêt à servir.
- Pousser vers l'avant le verrouillage (C3) de la gâchette à vapeur.

Remarque : Si vous poussez le verrouillage (C3) vers l'arrière, la gâchette à vapeur (C4) ne peut pas être actionnée (sécurité-enfants).

- Actionner la gâchette à vapeur (C4).
- Dirigez toujours le pistolet à vapeur (C1) d'abord sur un chiffon jusqu'à ce que la vapeur s'échappe régulièrement.

Remarque : Le chauffage du nettoyeur à vapeur se remet toujours en marche durant l'utilisation afin de maintenir la pression dans la chaudière. Le témoin de contrôle orange (B3) s'allume en même temps.

Réglage du débit de vapeur

Le bouton de réglage (C5) situé sur le pistolet à vapeur (C1) permet de régler le débit de vapeur.

- tournez le bouton vers l'avant : le débit est important,
- tournez le bouton vers l'arrière : le débit est faible.

Recharge d'eau

Le réservoir d'eau peut être rempli à tout moment.

Remarque : A chaque fois que peu d'eau se trouve dans la chaudière, la pompe amène automatiquement de l'eau du réservoir dans la chaudière. Si le réservoir d'eau est vide, la pompe ne peut plus remplir la chaudière et la prise de vapeur est empêchée.

Le témoin de contrôle (B1) indiquant un manque d'eau clignote.

- Remplir le réservoir d'eau.

Remarque : La pompe essaie de remplir la chaudière à vapeur à intervalles brefs. Si le remplissage s'opère normalement, la prise de vapeur se remet en marche aussitôt automatiquement, et le témoin de contrôle rouge s'éteint.

Arrêt de l'appareil

- Appuyer sur l'interrupteur (A3) pour éteindre l'appareil.
- Retirer la fiche secteur de la prise de courant.
- Rabattre le cache de la prise de l'appareil (A1) et en retirer le connecteur vapeur (C7).
- Vider l'eau restant dans le réservoir d'eau.

Rangement de l'appareil

- Voir page 32, « Installation des accessoires ».
- Laissez toujours refroidir les brosses avant de les ranger, de façon à éviter qu'elles se déforment.

Application des accessoires

Conseils d'application importants

Nettoyage des textiles

Avant de nettoyer des textiles au nettoyeur à vapeur, appliquez toujours de la vapeur sur un endroit caché pour vérifier que les textiles sont inaltérables à la vapeur. Pour cela, vaporisez un jet intense sur la surface, puis laissez la sécher. Contrôlez ensuite si la surface vaporisée change de couleur ou de forme.

Nettoyage de surfaces enduites ou vernies

⚠ AVERTISSEMENT

Ne dirigez jamais la vapeur sur des bords collés, la colle risquerait de se dissoudre. N'utilisez jamais le nettoyeur à vapeur sur des planchers de bois ou des revêtements de sol en parquet non vitrifiés.

Attention lors du nettoyage de meubles de cuisine ou de maison, de portes, de revêtements de sol en parquet, de surfaces vernies ou mélaminées ! En cas de temps d'imprégnation long, la cire, le produit lustrant pour meubles, le revêtement plastique ou la peinture peuvent se détacher, ou des tâches peuvent se former. Pour cette raison, ces surfaces doivent seulement être nettoyées rapidement avec un chiffon vaporisé ou avec un chiffon plié en deux.

Nettoyage du verre

⚠ AVERTISSEMENT

Ne dirigez jamais le jet de vapeur directement sur les joints du cadre d'une fenêtre, afin de ne pas les endommager.

En cas de températures extérieures basses, surtout en hiver, réchauffez les vitres des fenêtres. Pour cela, vaporisez légèrement sur toute la surface du verre. Vous compensez ainsi les écarts de température et évitez les tensions s'appliquant sur la surface du verre. Ceci est important étant donné qu'un échauffement inégal des surfaces de verre risque de les faire éclater.

Pistolet à vapeur (C1)

Vous pouvez utiliser le pistolet à vapeur sans accessoire.

Application :

- Élimination de mauvaises odeurs et de plis dans des vêtements : vaporisez le vêtement suspendu à une distance de 10 à 20 cm.
- Dépoussiérage de plantes : maintenez le pistolet à 20-40 cm des plantes
- Epoussetage humide : vaporisez légèrement un chiffon et essuyez les meubles avec ce chiffon.

Buse à jet crayon (D1)

L'efficacité de nettoyage augmente plus vous approchez la buse de l'endroit à nettoyer, car la température et la pression de la vapeur sont les plus intenses à la sortie de la buse.

Application :

- robinetteries, conduit d'écoulement
- lavabos, WC,
- stores, radiateurs
- suppression de tâches : appliquez au préalable du vinaigre sur des dépôts calcaires tenaces et laissez le agir pendant env. 5 minutes.

Rallonge (D2)

La rallonge est montée sur la buse à jet crayon.

Application :

- fentes, rainures etc. inaccessibles

Brosse ronde (D3)

Remarque : La brosse ronde ne convient pas au nettoyage des surfaces délicates.

La brosse ronde est montée sur la buse à jet crayon, directement ou avec la rallonge (D2).

Application :

- endroits difficilement accessibles, tels que des coins et des rainures
- robinetteries, conduit d'écoulement

Buse de puissance (D4)

La buse de puissance est montée sur la buse à jet crayon, directement ou avec la rallonge (D2). La buse de puissance permet d'augmen-

ter la vitesse d'émission de la vapeur.

Application :

- nettoyage de saleté particulièrement tenace
- purge de coins, rainures etc.

Buse manuelle (E1)

Enveloppez la buse manuelle dans la housse en tissu éponge (E2).

Application :

- petites surfaces lavables, telles que par exemple des plans de travail de cuisine en plastique, des carrelages muraux
- fenêtres, miroirs
- tissus de meubles
- habitacles de véhicules, pare-brises
- baignoires

Buse pour vitres (F1)

Application :

- fenêtres
 - miroirs
 - surfaces en verre des cabines de douche
 - autres surfaces en verre
- ➔ Vaporisez uniformément la surface en verre à une distance d'env. 20 cm. Poussez ensuite le verrouillage (C3) en arrière afin d'empêcher un actionnement involontaire de la gâchette à vapeur (C4). Passez la lèvre en caoutchouc de la buse pour vitres sur la surface en verre, en mouvements parallèles du haut vers le bas. Après chaque mouvement, séchez la lèvre en caoutchouc et le bord inférieur de la fenêtre avec un chiffon.
- ➔ Avant le premier nettoyage avec la buse pour vitres, effectuez un dégraissage à fond avec la buse manuelle (E1) et une housse en tissu éponge (E2).

Buse pour sol (H1)

Application :

- tous les revêtements de mur et de sol lavables, par exemple : sols de pierre, sols carrelés et revêtements en PVC.
- ➔ Fixer le chiffon de sol sur la buse de sol.
- 1 Plier le chiffon de sol dans le sens longitudinal et mettre la buse de sol dessus.

- 2 Ouvrir les pinces de serrage.
- 3 Introduire les extrémités du chiffon dans les ouvertures.
- 4 Fermer les pinces de serrage.

Attention

Ne pas mettre les doigts dans les pinces de serrage.

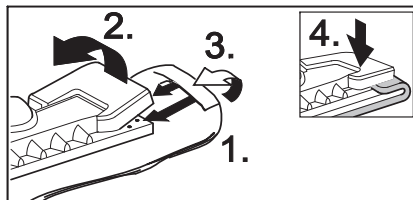

Fig. 10

- ➔ Pour détacher le chiffon de sol, appuyer sur les agrafes de fixation (H2) et retirer le chiffon.
- ➔ Retournez et remplacez régulièrement le chiffon de sol. Ceci permet d'améliorer l'absorption de saletés.
- ➔ Travaillez lentement sur des surfaces très sales afin que la vapeur puisse agir plus longtemps.
- ➔ Des restes de détergent ou de produits d'entretien du sol (par exemple cire, émulsion) figurant encore sur la surface à nettoyer risquent de former des stries durant le nettoyage. Ces stries disparaissent en règle générale après plusieurs passages au nettoyage à vapeur.

Fer à repasser (K1) (en option)

Accessoire, n° de commande : voir page 38

- ➔ Enfoncez à fond le connecteur vapeur (K5) du fer à repasser dans la prise de l'appareil (A1). Les crans du connecteur vapeur doivent s'enclencher dans le cache de la prise.

Repassage à vapeur

Nous recommandons d'utiliser la table de repassage Kärcher avec système d'aspiration active de la vapeur. Cette table de repassage est adaptée de façon optimale à l'appareil que vous venez d'acheter. Elle facilite et accélère considérablement le repassage. Il est absolument nécessaire d'utiliser une table de repassage avec une surface de repassage

ajourée et perméable à la vapeur.

- ➔ Il est possible de repasser tous les textiles à la vapeur. Réglez le thermostat (K4) du fer à repasser dans la zone hachurée (•••/MAX). Les tissus imprimés ou délicats doivent être repassés à l'envers ou en respectant les consignes du fabricant. Vous pouvez utiliser nos semelles anti-adhérentes à cet effet (consultez l'aperçu des accessoires spéciaux).
- ➔ Le fer à repasser est prêt au fonctionnement dès que la lampe témoin (K2) du fer à repasser est éteinte. La semelle du fer à repasser doit être très chaude, afin que la vapeur ne condense pas et ne goutte pas sur le linge.
- ➔ Appuyez sur l'interrupteur (K3) du fer à repasser. La vapeur sort de la semelle du fer à repasser.
 - Pousser l'interrupteur vers l'avant : *ceci provoque la sortie d'un jet de vapeur pour une durée égale à celle de la pression.*
 - Pousser l'interrupteur vers l'arrière : *l'interrupteur s'enclenche et la vapeur sort en continu. Pousser l'interrupteur vers l'avant pour le dégager.*
- ➔ Dirigez le premier jet de vapeur sur un chiffon jusqu'à ce que la vapeur s'échappe régulièrement.
- ➔ Il est également possible de tenir le fer à repasser à la verticale pour vaporiser des rideaux, des vêtements etc..

Repassage à sec

- ➔ Ajuster la température du fer à repasser en fonction du vêtement.
 - Fibres synthétiques
 - Laine
 - Lin

Décolleuse à papier peint (en option)

Accessoire, n° de commande : voir page 38
Avec cet accessoire, vous pouvez utiliser le nettoyeur à vapeur pour décoller du papier peint.

- ➔ Posez la décolleuse à papier peint de toute sa surface sur le bord d'un lé. Appuyez sur

la gâchette à vapeur (C4) et laissez la vapeur agir jusqu'à ce que le papier peint soit complètement trempé (env. 10 sec.).

- ➔ Déplacez la décolleuse à papier peint sur le prochain lé collé, tout en maintenant la gâchette à vapeur (C4) enfoncée. Soulevez le lé de papier peint décollé avec une spatule et retirez-le du mur. Continuez à déplacer successivement la décolleuse à papier peint et retirez le papier peint lé par lé.
- ➔ Sur du papier peint ingrains avec plusieurs couches de peinture, la vapeur risque de ne pas pouvoir pénétrer dans la tapisserie. Nous recommandons dans ce cas de traiter le papier peint au préalable avec un cylindre à clous.

Brosse à vapeur turbo (en option)

Accessoire, n° de commande : voir page 38
La brosse à vapeur turbo vibre sous l'effet du débit de vapeur, et est idéale pour nettoyer sans effort des zones très sales ou difficilement accessibles, dans la cuisine ou la salle de bain.

Application :

- nettoyage de coins, rainures etc.
- endroits difficilement accessibles

Buse d'entretien des textiles (en option)

Accessoire, n° de commande : voir page 38

Application :

pour rafraîchir les tissus suspendus (vestes, rideaux, etc.) grâce à deux fonctions :

- nettoyage des peluches des vêtements à l'aide de la bande ramasse-fils.
- vaporisation et défroissage des tissus (supprime également les odeurs).

La vapeur sort lorsque la gâchette est actionnée. Dirigez toujours le jet de vapeur d'abord sur un chiffon jusqu'à ce que la vapeur s'échappe régulièrement.

Vue d'ensemble des accessoires spéciaux

Fer à repasser avec semelle en acier inoxydable (n° de commande 2.884-503)

Semelle de repassage anti-adhérente
(n° de commande 2.860-132)

Fer à repasser à vapeur professionnel avec semelle en aluminium
(n° de commande 2.884-504)

Semelle de repassage anti-adhérente
(n° de commande 2.860-131)

Table de repassage à aspiration active de la vapeur (n° de commande 6.906-002)

Pour de très bons résultats de repassage avec une économie de temps remarquable (230 V uniquement)

Décolleuse à papier peint
(n° de commande 2.863-062)

Kit de brosses rondes
(n° de commande 2.863-058) - 4 brosses rondes pour la buse à jet crayon.

Kit de brosses rondes avec crins en laiton
(n° de commande 2.863-061)

- 3 brosses rondes pour la buse à jet crayon (pour des saletés particulièrement tenaces)

Chiffons éponges (n° de commande 6.369-481) - 5 chiffons de sol

Housses en tissu éponge
(n° de commande 6.370-990) - 5 housses

Kit de chiffons éponges (n° de commande 6.960-019) - 2 chiffons de sol, 3 housses

Kit de chiffons à microfibres
(n° de commande 6.905-921) - 1 chiffon de sol, 1 housse à pouvoir absorbant et collecteur de saletés extrêmement élevé

Détartrant Bio-Entkalker RM 511
(n° de commande 6.290-239) 3 x 100 g de poudre pour le nettoyage de la chaudière.

Brosse ronde avec racloir
(n° de commande 2.863-140)

Lèvre en caoutchouc de buse pour vitres
(n° de commande 6.273-140)

Buse d'entretien des textiles
(n° de commande 4.130-390)

Brosse à vapeur turbo
(n° de commande 2.863-159)

Entretien, maintenance

⚠ DANGER

Pour effectuer des travaux de maintenance, la fiche de secteur doit obligatoirement être débranchée et le nettoyeur à vapeur doit être refroidi.

Détartrage de la chaudière

Comme des dépôts calcaires se forment sur les parois de la chaudière, nous recommandons de détartre la chaudière aux intervalles suivants (TF=remplissage du réservoir) :

Dureté		° dH	mmol/l	TF
I	doux	0- 7	0-1,3	100
II	moyen	7-14	1,3-2,5	90
III	dur	14-21	2,5-3,8	75
IV	très dur	>21	>3,8	50

Remarque : Si de l'eau distillée (en vente dans le commerce) est utilisée exclusivement, il n'est pas nécessaire de détartre la chaudière.

- Déconnecter le nettoyeur à vapeur du réseau d'alimentation.
- Retirer le réservoir d'eau.
- Retirer l'ensemble des accessoires de leurs supports.
- Retirer le bouchon (A7) à l'aide de la clé de détartage (A4).

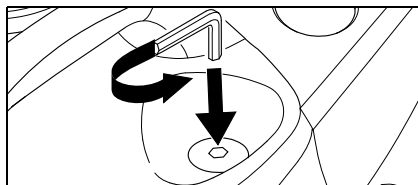

Fig. 11

- Vider entièrement l'eau contenue dans la chaudière.

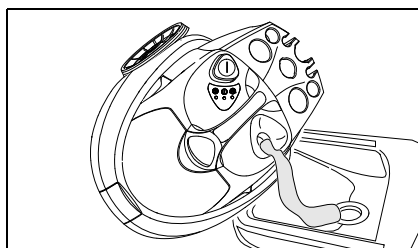

Fig. 12

⚠ AVERTISSEMENT

Utilisez uniquement des produits ayant été autorisés par la société Kärcher pour exclure tout endommagement de l'appareil.

- Utiliser pour le détartrage les bâtonnets de détartrage Kärcher® (No. de commande 6.295-206). Respectez lors du chargement de la solution de détartrage les instructions de dosage sur l'emballage.

⚠ Attention

Prendre des précautions appropriées pour le remplissage et le vidage du nettoyeur à vapeur. La solution de détartrant peut attaquer les surfaces délicates.

- Remplissez la chaudière de solution de détartrant et laissez agir la solution durant env. 8 heures.

⚠ AVERTISSEMENT

Pendant le détartrage, ne pas revisser le bouchon de la chaudière (A7) sur l'appareil. Ne jamais utiliser le nettoyeur à vapeur tant que la chaudière contient encore du détartrant.

- Après 8 heures, vider la solution de détartrant. Il reste encore un peu de solution dans la chaudière de l'appareil, vous devez donc rincer la chaudière deux à trois fois à l'eau froide afin d'éliminer tous les restes de détartrant.
- Revisser le bouchon (A7) à l'aide de la clé de détartrage (A4).
- Après le remplissage à l'eau fraîche (voir page 33 « Remplissage du réservoir d'eau »), le nettoyeur à vapeur est de nouveau prêt à servir.

Entretien des accessoires

Laissez les accessoires sécher complètement avant de les ranger.

- Ne déposez jamais la buse pour sol (H1), la buse manuelle (E1) et la brosse ronde (D3) sur leur crins durant le refroidissement et le séchage afin d'éviter qu'elles se déforment.

Remarque : Le chiffon de sol et la housse en tissu éponge sont prélavés, ils peu-

vent donc être immédiatement utilisés avec le nettoyeur à vapeur.

- Lavez les chiffons pour sol et les housses en tissu éponge sales à 60°C à la machine à laver. N'utilisez pas d'assouplissant afin que les chiffons puissent bien absorber la saleté. Les chiffons peuvent être essorés

Assistance en cas de panne

Les pannes ont souvent des causes simples auxquelles il est facile de remédier en utilisant la liste suivante. En cas de doute ou de panne non citée ici, veuillez vous adresser au service après-vente autorisé.

⚠ Danger d'électrocution !

Seul le service après-vente est autorisé à effectuer des travaux de réparation sur l'appareil.

Long temps de chauffage

La chaudière est entartrée.

- Détartrer la chaudière à vapeur.

Pas de vapeur

Le témoin de contrôle rouge indiquant un manque d'eau clignote.

Il n'y a pas d'eau dans le réservoir d'eau.

- Remplir le réservoir d'eau.

Le témoin de contrôle rouge indiquant un manque d'eau est allumé.

Il n'y a pas d'eau dans la chaudière à vapeur. La protection anti-surchauffe s'est déclenchée.

- Eteindre l'appareil.
- Remplir le réservoir d'eau.
- Allumer l'appareil.

La gâchette à vapeur ne peut plus être actionnée

Le dispositif de blocage / la sécurité-enfants (C3) est enclenché(e).

- Pousser vers l'avant le verrouillage (C3) de la gâchette à vapeur.

Consignes générales

Garantie

Dans chaque pays, les conditions de garantie en vigueur sont celles publiées par notre société de distribution responsable. Nous éliminons gratuitement d'éventuelles pannes sur l'appareil au cours de la durée de la garantie, dans la mesure où une erreur de matériau ou de fabrication en sont la cause. En cas de recours en garantie, s'adresser au revendeur respectif ou au prochain service après-vente avec l'accessoire et le bon d'achat. Le fabricant décline toute responsabilité pour tous dégâts résultant du maniement incorrect de l'appareil ou suite au non-respect des instructions de service.

Accessoires et pièces de rechange

Seuls des accessoires et des pièces de rechange d'origine autorisés par le fabricant doivent être utilisés, car ils garantissent un fonctionnement sûr et sans pannes.

Sur la dernière page se trouve une illustration de l'appareil avec les numéros de commande des différentes pièces.

Caractéristiques techniques

Raccordement électrique

Tension	220-240 V
Type de courant	1~ 50 Hz
Tension dans la poignée	5 V

Performances

Puissance de chauffage	1800 W
Pression de service max.	3,5 bars
Pression admissible	5,7 bars
Temps de chauffage par litre d'eau	7 min
Débit de vapeur max.	82 g/min

Dimensions

Quantité de remplissage du réservoir d'eau	0,95 l
Contenu de la chaudière	2,0 l
Poids sans accessoires	6,5 kg
Largeur	340 mm
Longueur	420 mm
Hauteur	315 mm

Gentile cliente,



Prima di utilizzare l'apparecchio per la prima volta, leggere e seguire queste istruzioni per l'uso. Conservare le presenti istruzioni per l'uso per consultarle in un secondo tempo o per darle a successivi proprietari.

Uso conforme a destinazione

Impiegare il pulitore a vapore esclusivamente per uso domestico. L'apparecchio è destinato alla pulizia a vapore e può essere utilizzato con gli accessori adeguati descritti nel presente manuale per l'uso. Si raccomanda di prestare particolare attenzione alle avvertenze di sicurezza.

Indice

In sintesi	2/41
Descrizione dell'apparecchio	3/41
Avvertenze di sicurezza	42
Operazioni preliminari	44
Uso	45
Uso degli accessori	47
Cura e manutenzione	51
Problemi e soluzioni	51
Avvertenze generali	52
Dati tecnici	52

In sintesi

→ **Vedi pagina 2.**

- 1 Riempire il serbatoio dell'acqua fino all'indicazione "MAX".
- 2 Inserire la spina del tubo vapore nella presa dell'apparecchio.
- 3 Montare gli accessori alla pistola vapore. Inserire la spina.
- 4 Accendere l'apparecchio.
La spia luminosa verde e quella arancione sono accese. La pompa acqua riempie la caldaia vapore con l'acqua del serbatoio.
Dopo la prima messa in funzione e dopo la decalcificazione bisogna riempire due volte il serbatoio dell'acqua.
- 5 Attendere (circa 8 minuti) fino a che si spegne la spia luminosa arancione.
- 6 Il pulitore a vapore è pronto all'uso.

Descrizione dell'apparecchio

→ **Vedi pagina 3.**

- A1 Presa dell'apparecchio con coperchio
 - A2 Serbatoio dell'acqua
 - A3 Interruttore on/off
 - A4 Chiave per decalcificazione
 - A5 Portaaccessori
 - A6 Cavo di alimentazione
 - A7 Tappo di chiusura caldaia vapore
 - A8 Maniglia
 - A9 Imbuto

 - B1 Spia luminosa (rossa) – mancanza acqua nella caldaia vapore
 - B2 Spia luminosa (verde) – pronto all'uso
 - B3 Spia luminosa (arancione) – riscaldamento

 - C1 Pistola vapore
 - C2 Pulsante di sblocco
 - C3 Dispositivo di blocco (sicurezza bambini)
 - C4 Interruttore vapore
 - C5 Manopola di regolazione vapore
 - C6 Tubo flessibile vapore
 - C7 Spina del tubo vapore

 - D1 Ugello a getto concentrato
 - D2 Prolunga
 - D3 Spazzola rotonda
 - D4 Ugello Power (rosso)

 - E1 Bocchetta manuale
 - E2 Foderina di spugna

 - F1 Bocchetta vetri

 - G1 2 tubi prolunga
 - G2 Pulsante di sblocco
 - G3 Gancio di parcheggio

 - H1 Bocchetta pavimenti
 - H2 Molletta
 - H3 Panno per pavimenti

 - K1* Ferro da stiro
 - K2 Spia luminosa – riscaldamento ferro
 - K3 Interruttore – stiratura a vapore
 - K4 Regolatore temperatura
 - K5 Spina del tubo vapore
- * disponibile come accessorio optiona

Simboli riportati sull'apparecchio



Vapore

ATTENZIONE – Pericolo di scottatura

Avvertenze di sicurezza

Le targhette di avvertimento sull'apparecchio danno importanti indicazioni per garantire un uso sicuro.

Oltre alle indicazioni riportate nelle presenti istruzioni è necessario osservare le norme di sicurezza e antinfortunistiche generali vigenti.

⚠ **Collegamento elettrico**

- Attaccare l'apparecchio solo a prese collegate correttamente a terra.
- La tensione indicata sulla targhetta dell'apparecchio deve corrispondere alla tensione di rete.
- Per l'uso in ambienti umidi, p. es. in bagno, collegare l'apparecchio a prese dotate di interruttore differenziale. In caso di dubbio consultare un elettricista.
- Non toccare mai la spina e la presa con le mani bagnate.
- Prestare attenzione che il cavo di alimentazione o il cavo prolunga non vengano danneggiati p.es. passandoci sopra, schiacciandoli o tirandoli. Proteggere il cavo di alimentazione contro il caldo eccessivo, olio e spigoli vivi.
- Usare esclusivamente un cavo prolunga protetto contro gli spruzzi d'acqua con una sezione di almeno 3x1 mm².
- Il collegamento tra cavo di alimentazione e cavo prolunga non deve trovarsi nell'acqua.
- È vietato usare un cavo di alimentazione o cavo prolunga difettosi. Se il cavo di alimentazione è danneggiato, sostituirlo con un particolare cavo di alimentazione disponibile presso il produttore o il servizio assistenza autorizzato.
- Quando si sostituiscono giunti di collegamento del cavo di alimentazione o del cavo prolunga, assicurarsi che vengano garantite la protezione contro gli spruzzi d'acqua e la resistenza meccanica.

⚠ **Uso**

- Controllare prima dell'uso che l'apparecchio e gli accessori siano in perfetto stato. In caso contrario è vietato usarli. Si prega di controllare in particolare il cavo di alimentazione, il tappo di chiusura della caldaia vapore e il tubo vapore.
- Il tubo vapore non deve essere danneggiato (pericolo di scottature). In caso di danneggiamento il tubo vapore va sostituito immediatamente. Usare esclusivamente un tubo vapore raccomandato dal produttore (codice d'ordinazione vedi elenco ricambi).
- Non aggiungere mai nel serbatoio dell'acqua solventi, liquidi con solventi o acidi allo stato puro (p.es. detersivi, benzina, diluenti per vernici e acetone) in quanto corrodono i materiali dell'apparecchio.
- È vietato usare l'apparecchio in ambienti a rischio di esplosione. Se l'apparecchio viene usato in zone di pericolo, osservare le disposizioni di sicurezza vigenti.
- L'apparecchio deve appoggiare su una superficie resistente.
- L'interruttore vapore non va bloccato durante l'uso.
- Non toccare mai il getto di vapore da vicino o puntarlo su persone o animali (pericolo di scottature).
- Non usare il vapore per pulire oggetti che contengono sostanze pericolose per la salute (p.es. amianto).
- L'utilizzatore è tenuto ad impiegare l'apparecchio rispettando la destinazione d'uso prevista dal produttore. Inoltre deve tenere conto delle condizioni presenti in loco e fare attenzione a terzi (in particolare bambini) durante l'uso dell'apparecchio.
- Questo apparecchio non è destinato all'uso da parte di persone (compresi bambini) dalle facoltà fisiche, sensoriali o intellettuali limitate o carenti di esperienza e/o conoscenze, a meno che costoro non vengano sorvegliati da una

persona responsabile della loro sicurezza o ricevano da questa istruzioni sull'uso dell'apparecchio. Sorvegliare i bambini per assicurarsi che non giochino con l'apparecchio.

- È vietato lasciare l'apparecchio incustodito quando è in uso.

△ Pulizia a vapore di apparecchi elettrici

- Per la pulizia di apparecchi elettrici (p.es. cucine elettriche) vanno scollegati dalla rete (disinserire fusibile). Prima di rimetterli in funzione, gli apparecchi devono essere completamente asciutti. Si prega di osservare le indicazioni del produttore degli apparecchi!
- È vietato pulire apparecchi elettrici dove il vapore può venire in contatto direttamente con cavi elettrici ed interruttori, p.es. lampade, fon, caloriferi elettrici, ecc. Il vapore potrebbe penetrare negli apparecchi e, raffreddandosi, provocare un danno elettrico.

△ Manutenzione

- Prima di ogni intervento di cura e di manutenzione, spegnere l'apparecchio e staccare la spina.
- Aprire il tappo di chiusura della caldaia vapore solo per decalcificarla.
- Non aprire mai il tappo della caldaia vapore quando l'apparecchio è ancora caldo o acceso.
- Gli interventi di riparazione dell'apparecchio vanno eseguiti esclusivamente dal servizio assistenza autorizzato.

△ Supporto

- **Attenzione:** non utilizzare né posizionare mai l'apparecchio in orizzontale.
- Proteggere l'apparecchio contro la pioggia. Depositare l'apparecchio soltanto in ambienti chiusi.

Dispositivi di sicurezza

Questo pulitore a vapore è dotato di diversi dispositivi di sicurezza e dispone perciò di una protezione multipla. Qui di seguito sono elencati i principali dispositivi di sicurezza.

Regolatore di pressione

Il regolatore di pressione mantiene possibilmente costante la pressione della caldaia durante l'uso. Il riscaldamento si spegne quando nella caldaia viene raggiunta la pressione massima di 3,5 bar e si riaccende quando si verifica un calo di pressione nella caldaia in seguito al prelievo di vapore.

Termostato caldaia

In mancanza d'acqua nella caldaia, aumenta la temperatura al suo interno. Il termostato della caldaia disinserisce il riscaldamento. La riaccensione del riscaldamento viene impedita finché la caldaia non viene di nuovo riempita.

Termostato di sicurezza

Qualora si guasti il termostato della caldaia e l'apparecchio si surriscaldi, il termostato di sicurezza provvede a spegnere l'apparecchio.

Per il ripristino del termostato di sicurezza rivolgersi al servizio assistenza clienti Kärcher di competenza.

Tappo di chiusura caldaia vapore

Il tappo di chiusura della caldaia vapore è allo stesso tempo una valvola di sovrappressione. Il tappo chiude automaticamente la caldaia in presenza di pressione di vapore. Se il regolatore di pressione dovesse essere difettoso e la pressione del vapore nella caldaia dovesse superare i 5,7 bar, il tappo di chiusura si apre e permette al vapore di fuoriuscire.

Prima di rimettere in funzione l'apparecchio rivolgersi al servizio assistenza clienti Kärcher di competenza.

Operazioni preliminari

Disimballo

Disimballare l'apparecchio e controllare che il contenuto sia completo (vedi elenco componenti a pagina 3). Nel caso in cui manchino dei componenti o si riscontrino dei danni dovuti al trasporto, informare immediatamente il proprio rivenditore.



I materiali dell'imballaggio sono riciclabili. Non smaltire l'imballaggio con i rifiuti domestici, ma conferirlo al riciclaggio.



Gli apparecchi usati contengono materiali riciclabili preziosi, che dovrebbero pertanto essere conferiti al riciclaggio per assicurare il loro riutilizzo.

Batterie, olio e sostanze simili non devono essere dispersi nell'ambiente. Smaltire pertanto gli apparecchi usati attraverso idonei centri di raccolta.

Collocazione degli accessori

→ Inserire la bocchetta manuale (E1) nel rispettivo portaaccessori (Fig.1).

Avviso: l'ugello a getto concentrato (D1), la prolunga (D2), la spazzola rotonda (D3) e l'ugello Power (D4) sono già nel loro alloggiamento.

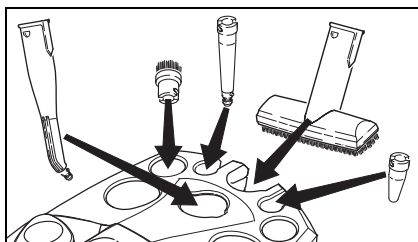

Fig. 1

→ Tenere il pulsante di sblocco premuto e spingere il gancio di parcheggio (G3) dall'alto su un tubo prolunga (G1) finché fa clic al secondo punto di incastro. Il gancio di parcheggio deve inserirsi cor-

rettamente appena si lascia il pulsante di sblocco (Fig. 2)

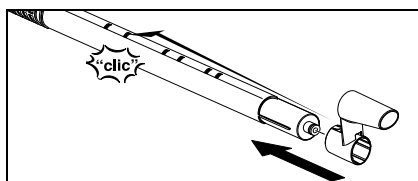

Fig. 2

- Agganciare la bocchetta pavimenti (H1) sul tubo prolunga dotato di gancio di parcheggio.
- Inserire la bocchetta vetri (F1) sul secondo tubo prolunga.
- Inserire i tubi prolunga nel grande contenitore portaaccessori (Fig.3).

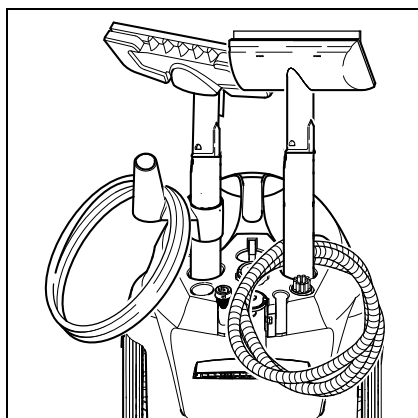

Fig. 3

Appoggio temporaneo degli accessori

In caso di brevi interruzioni il tubo prolunga con bocchetta pavimenti montata può essere messa in in posizione di parcheggio (Fig. 4).

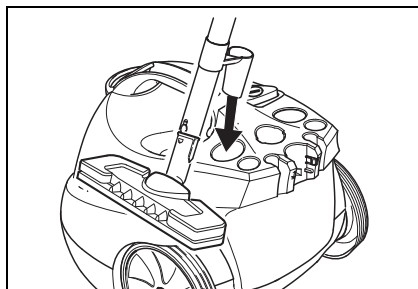

Fig. 4

Uso

Montaggio degli accessori

- Inserire bene la spina del tubo vapore (C7) nella presa dell'apparecchio (A1). I due fermi della spina devono innestarsi nel coperchio della presa dell'apparecchio (Fig. 5).

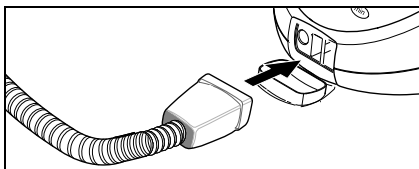

Fig. 5

- Collegare l'accessorio necessario (D1, E1, F1) con la pistola vapore (C1). A tal fine applicare l'accessorio con la parte aperta sulla pistola vapore (C1) e spingerlo finché il pulsante di sblocco (C2) della pistola vapore fa clic e si innesta (Fig. 6).

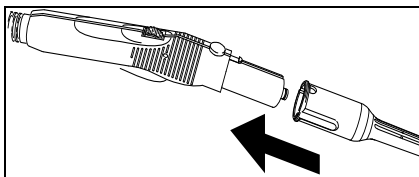

Fig. 6

- Se necessario utilizzare i tubi rigidi di prolunga (G1). Montare uno o entrambi i tubi prolunga sulla pistola vapore (C1) (Fig. 7). Applicare l'accessorio necessario (D1, E1, F1, H1) sull'estremità del tubo prolunga.

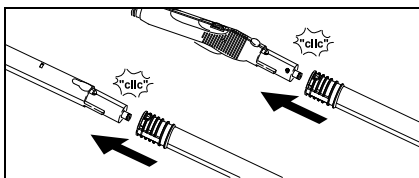

Fig. 7

- L'ugello a getto concentrato (D1) si può utilizzare anche insieme alla prolunga (D2), alla spazzola rotonda (D3) oppure all'ugello Power (D4) (Fig. 8). Sovrapporre a tal fine le due rientranze dell'acces-

sorio ai fermi dell'ugello a getto concentrato e girare in senso orario fino in fondo.

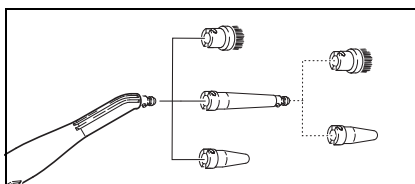

Fig. 8

Smontaggio degli accessori

⚠ PERICOLO

Quando si smontano gli accessori possono uscire gocce d'acqua bollente! Non staccare mai gli accessori mentre fuoriesce il vapore - pericolo di scottature!

- Per staccare gli accessori premere il pulsante di sblocco (C2 o G2) e separarli l'uno dall'altro (Fig. 9).

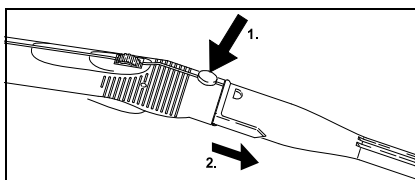

Fig. 9

- Per staccare un accessorio dall'ugello a getto concentrato, ruotare l'accessorio in senso antiorario e separare i due pezzi.

Riempimento del serbatoio acqua

Il serbatoio dell'acqua si può estrarre per riempirlo oppure si può riempirlo montato all'apparecchio.

Avviso: Se si utilizza esclusivamente acqua distillata non è necessario eliminare il calcare dalla caldaia.

ATTENZIONE

Non usare l'acqua condensa dell'asciugatrice! Non aggiungere detersivi o altri additivi!

A) Smontaggio del serbatoio acqua.

- Estrarre il serbatoio tirandolo verso l'alto con la maniglia (A8).
- Riempire il serbatoio dell'acqua sotto al rubinetto fino all'indicazione "MAX".

- Rimettere il serbatoio sull'apparecchio e spingerlo verso il basso

B) Riempimento con serbatoio montato

- Versare l'acqua da un recipiente nell'imbutto (A9). Riempire fino all'indicazione "MAX".

Accensione dell'apparecchio

Avviso: Prima di mettere in funzione l'apparecchio per la prima volta e dopo la decalcificazione bisogna riempire di acqua la caldaia; a tal fine riempire due volte il serbatoio dell'acqua.

- Inserire la spina in una presa elettrica.
- Premere l'interruttore (A3) per accendere l'apparecchio. Si accende la spia luminosa verde (B2) e quella arancione (B3).
Avviso: In mancanza d'acqua o se l'acqua nella caldaia è insufficiente, si attiva la pompa che porta l'acqua dal serbatoio alla caldaia. L'operazione di riempimento può durare alcuni minuti.
- Dopo circa 8 minuti si spegne la spia luminosa arancione (B3). L'apparecchio è pronto per l'uso.
- Spingere in avanti il dispositivo di blocco (C3) dell'interruttore vapore. **Avviso:** Spingendo indietro il dispositivo di blocco (C3) non è possibile azionare l'interruttore vapore (C5) (sicurezza bambini).
- Azionare l'interruttore vapore (C4).
- All'inizio puntare la pistola vapore (C1) sempre su un panno, finché il vapore esce uniformemente. **Avviso:** durante l'impiego il dispositivo di riscaldamento del pulitore a vapore si accende ripetutamente per mantenere costante la pressione nella caldaia. Allo stesso tempo è accesa la spia luminosa arancione (B3).

Regolazione del vapore

La quantità di vapore viene regolata con la manopola (C5) sulla pistola vapore (C1).

- Girando la manopola in avanti fuoriesce molto vapore
- Girando la manopola indietro fuoriesce poco vapore

Rabbocco di acqua

Il serbatoio dell'acqua può essere riempito in qualsiasi momento.

Avviso: appena l'acqua nella caldaia è insufficiente, la pompa si attiva automaticamente portando dell'acqua dal serbatoio alla caldaia. Quando il serbatoio dell'acqua è vuoto la pompa non può più riempire la caldaia ed il prelievo di vapore viene bloccato. La spia luminosa (B1) – mancanza acqua - lampeggia.

- Riempire il serbatoio dell'acqua. **Avviso:** La pompa cerca di riempire la caldaia a brevi intervalli. A termine del riempimento si può immediatamente prelevare il vapore e la spia luminosa rossa si spegne.

Spegnere l'apparecchio

- Premere l'interruttore (A3) per spegnere l'apparecchio.
- Estrarre la spina di alimentazione dalla presa.
- Premere verso il basso il coperchio della presa dell'apparecchio (A1) e staccare la spina del tubo vapore.
- Far fuoriuscire l'acqua residua dal serbatoio.

Deposito dell'apparecchio

- Vedi pagina 44 "Collocazione degli accessori".
- Far sempre raffreddare le spazzole prima di metterle via in modo da evitare che si deformino le setole.

Uso degli accessori

Avvisi importanti per l'uso

Pulizia di tessuti

Prima di trattare tessuti con il pulitore a vapore, controllare se resistono bene al vapore facendo una prova in un punto nascosto. A tal fine vaporizzare intensamente la superficie e poi lasciare asciugare. Verificare poi se il colore o la forma hanno subito alterazioni.

Pulizia di superfici rivestite o verniciate

⚠ ATTENZIONE

Non puntare mai il vapore su bordi incollati, poiché i listelli incollati si potrebbero staccare. Non usare il pulitore a vapore su pavimenti in legno o su parquet non sigillati.

Prestare attenzione nella pulizia di mobili della cucina e altri mobili della casa, di porte, parquet, superfici verniciate o rivestite con materiali sintetici! Nel caso di azione prolungata del vapore la cera, la patina, il rivestimento sintetico o la vernice possono staccarsi oppure possono formarsi delle macchie. Si consiglia pertanto di pulire queste superfici solo con un panno vaporizzato oppure di applicare il vapore solo per breve tempo e usando con un panno a doppio strato.

Pulizia di vetri

⚠ ATTENZIONE

Per non danneggiare la sigillatura, non puntare il getto di vapore direttamente sui punti sigillati del telaio della finestra.

Riscaldare il vetro della finestra in presenza di basse temperature esterne, soprattutto d'inverno. A tal fine applicare leggermente del vapore sull'intera superficie del vetro. Si compensano così le differenze di temperatura e si evitano tensioni sulla superficie del vetro. Quanto consigliato è particolarmente importante dato che le vetrate riscaldate in modo non uniforme rischiano di spaccarsi.

Pistola vapore (C1)

La pistola vapore può essere usata senza accessori.

Applicazioni:

- Eliminare odori e pieghe dai vestiti: appendere il capo e applicare il vapore da una distanza di 10–20 cm.
- Spolverare piante: mantenere una distanza di 20–40 cm.
- Spolverare a umido: passare brevemente il vapore su un panno e spolverarvi i mobili.

Ugello a getto concentrato (D1)

L'effetto pulente aumenta avvicinando l'ugello al punto sporco, in quanto il massimo della temperatura e della pressione del vapore si ha direttamente all'uscita del getto.

Applicazioni:

- Rubinetteria, scarichi
- Lavandini, sanitari
- Tende alla veneziana, radiatori
- Per sciogliere le macchie: bagnare prima con dell'aceto i depositi di calcare particolarmente ostinati e fare agire per circa 5 minuti.

Prolunga (D2)

La prolunga va montata sull'ugello a getto concentrato.

Applicazioni:

- Punti difficilmente accessibili come fessure, fughe ecc.

Spazzola rotonda (D3)

Avviso: La spazzola rotonda non è adatta alla pulizia di superfici delicate.

La spazzola rotonda va montata direttamente o insieme alla prolunga (D2) sull'ugello a getto concentrato.

Applicazioni:

- Punti difficilmente accessibili, come p.e. angoli e fughe
- Rubinetteria, scarichi

Ugello Power (D4)

L'ugello Power viene montato direttamente o insieme alla prolunga (D2) sull'ugello a getto concentrato. Serve ad aumentare la velocità del getto di vapore.

Applicazioni:

- Pulizia di sporco particolarmente ostinato
- Pulizia di angoli, fughe ecc.

Bocchetta manuale (E1)

Applicare la foderina di spugna (E2) sulla bocchetta manuale.

Applicazioni:

- Piccole superfici lavabili, p.e. superfici della cucina in materiale sintetico, pareti piastrellate
- Finestre, specchi
- Tessuti d'arredamento
- Abitacolo dell'automobile, parabrezza
- Vasca da bagno

Bocchetta vetri (F1)

Applicazioni:

- Finestre
 - Specchi
 - Superfici vetrate della cabina doccia
 - Altre superfici in vetro
- Passare il vapore uniformemente sulla superficie in vetro da una distanza di circa 20 cm. Spingere poi indietro il dispositivo di blocco (C3), in modo da impedire che l'interruttore vapore (C4) venga azionato involontariamente. Passare il labbro di gomma della bocchetta vetri sulla superficie vetrata pulendo dall'alto verso il basso. Asciugare il labbro di gomma ed il bordo inferiore del vetro con un panno dopo ogni passata.
- Prima di pulire per la prima volta i vetri con l'apposita bocchetta, eseguire una pulizia a fondo per sciogliere il grasso utilizzando la bocchetta manuale (E1) e la una foderina di spugna (E2).

Bocchetta pavimenti (H1)

Applicazioni:

- Tutti i rivestimenti lavabili di pareti e pavimenti, p.es.: pavimenti in pietra, piastrelle e pavimenti in PVC.
- Fissare il panno per pavimenti sulla bocchetta per pavimenti.
- 1 Piegare longitudinalmente il panno per pavimenti e posizionarvi sopra la bocchetta per pavimenti.
 - 2 Aprire i fermagli.
 - 3 Introdurre le estremità dei panni nelle aperture.
 - 4 Chiudere i fermagli.

Attenzione

Non introdurre le dita tra i fermagli.

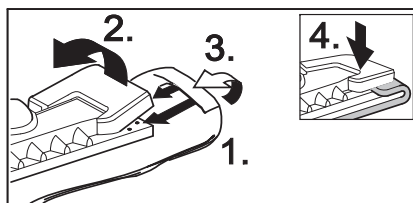

Fig. 10

- Per togliere il panno premere sulle mollette (H2) e staccarlo.
- Girare e cambiare il panno regolarmente per migliorare l'assorbimento dello sporco.
- Pulire le superfici molto sporche lavorando lentamente in modo tale che il valore possa agire più a lungo.
- Se sulla superficie da pulire vi sono ancora residui di detergente o di prodotti per la cura di pavimenti (p.e. cera, emulsioni autolucidanti), possono formarsi delle striature visibili che solitamente scompaiono dopo aver usato più volte il pulitore a vapore.

Ferro da stiro (K1) (opzione)

Accessorio optional, codice d'ordinazione a pagina 50

- Inserire bene la spina del tubo vapore (K5) del ferro da stiro nella presa dell'apparecchio (A1). I due fermi della spina devono innestarsi nel coperchio della presa dell'apparecchio.

Stiratura a vapore

Consigliamo di utilizzare l'asse da stiro Kärcher con aspirazione attiva del vapore. Quest'asse da stiro si adatta in modo ottimale all'apparecchio da Voi acquistato in quanto agevola ed accelera considerevolmente la stiratura. Si consiglia comunque l'impiego di un'asse da stiro con supporto in rete che sia permeabile al vapore.

- ➔ Tutti i tipi di tessuto risultano essere idonei alla stiratura a vapore. Posizionare il regolatore di temperatura (K4) del ferro da stiro all'interno dell'area tratteggiata (•••/MAX). Tessuti o stampati delicati vanno stirati a rovescio o secondo le indicazioni del produttore. Si consiglia di usare la nostra piastra antiaderente (vedi Accessori speciali - Elenco).
- ➔ Quando la spia luminosa (K2) del ferro da stiro si spegne, il ferro è pronto per l'uso. La piastra del ferro da stiro deve essere calda. Altrimenti il vapore può formare condense sulla piastra e gocciolare sulla biancheria da stirare.
- ➔ Premere il pulsante (K3) del ferro da stiro. Dalla piastra del ferro da stiro esce vapore.
- Premere il pulsante in avanti: *finché si preme il pulsante esce un getto di vapore.*
- Premere il pulsante verso dietro: *il pulsante scatta in posizione, il vapore esce continuamente. Per sbloccare il pulsante basta spingerlo in avanti.*
- ➔ Puntare il primo getto continuo di vapore su un panno fino ad ottenere un vapore uniforme.
- ➔ Il posizionamento verticale del ferro si adatta alla vaporizzazione di tende, vestiti, ecc.

Stiratura a secco

- ➔ Regolare la temperatura del ferro da stiro a seconda dell'indumento da stirare.
 - Fibre sintetiche
 - Lana
 - Lino

Utensile elimina carta da parati (opzione)

Accessorio optional, codice d'ordinazione a pagina 50

Con questo accessorio il pulitore a vapore può essere utilizzato per staccare la carta da parati.

- ➔ Appoggiare l'utensile con tutta la superficie sul bordo di una striscia di carta da parati. Attivare l'alimentazione di vapore (C4) e far agire il vapore finché la carta da parati si è ammorbidita (circa 10 sec.).
- ➔ Spostare l'utensile sul pezzo successivo di carta da parati ancora incollata. Tener premuto l'interruttore vapore (C4). Sollevare con una spatola il pezzo di carta da parati ammorbidito e staccarlo dalla parete. Continuare a spostare l'utensile poco alla volta e staccare una striscia di carta da parati dopo l'altra.
- ➔ In caso di carta a fibra grezza verniciata ripetutamente può succedere che il vapore non riesca a penetrare nella carta. In tal caso si consiglia di passarvi prima sopra con un rullo chiodato.

Turbospazzola a vapore (opzione)

Accessorio optional, codice d'ordinazione a pagina 50

La turbospazzola a vapore vibra con la fuoriuscita del vapore ed è quindi ideale per pulire facilmente lo sporco più ostinato anche nei punti difficilmente accessibili in cucina ed in bagno.

Applicazioni:

- Pulizia di angoli, fughe
- Pulizia in punti difficilmente accessibili

Bocchetta tessuti (opzione)

Accessorio optional, codice d'ordinazione a pagina 50

Applicazioni:

- Per "ravvivare" tessuti e abiti appesi, p.es. giacche o tende, grazie a due funzioni:
- eliminazione dei pelucchi dagli abiti
 - eliminazione a vapore delle pieghe su abiti e tessuti (elimina anche gli odori).

Il vapore fuoriesce premendo l'interruttore vapore. Puntare la pistola sempre prima su un panno, finché il vapore esce in maniera uniforme.

Gamma di accessori optional

Ferro da stiro a vapore con piastra in acciaio inox (cod. ordinazione 2.884-503)

Piastra antiaderente (cod. ordinazione 2.860-132)

Ferro da stiro professionale a vapore con piastra in alluminio (cod. ordinazione 2.884-504)

Piastra antiaderente (cod. ordinazione 2.860-131)

Asse da stiro con aspirazione vapore (cod. ordinazione 6.906-002) Stiratura perfetta con un notevole risparmio di tempo (solo per 230 V)

Utensile elimina carta da parati (cod. ordinazione 2.863-062)

Set spazzole rotonde (cod. ordinazione 2.863-058) - 4 spazzole rotonde per l'ugello a getto concentrato.

Set spazzole rotonde con setole in ottone (cod. ordinazione 2.863-061) - 3 spazzole rotonde per l'ugello a getto concentrato (per lo sporco particolarmente ostinato)

Panni in spugna (cod. ordinazione 6.369-481) - 5 panni in spugna

Foderine in spugna (cod. ordinazione 6.370-990) - 5 foderine

Set panni in spugna (cod. ordinazione 6.960-019)

- 2 panni per pavimenti, 3 foderine

Set panni in microfibra (cod. ordinazione 6.905-921) - 1 panno per pavimenti, 1 foderina ad alto assorbimento

Anticalcare Bio RM 511 (cod. ordinazione. 6.290-239) 3 x100 g polvere per la pulizia della caldaia.

Spazzola rotonda con raschietto (cod. ordinazione 2.863-140)

Labbro in gomma per bocchetta vetri (cod. ordinazione 6.273-140)

Bocchetta tessuti (cod. ordinazione 4.130-390)

Turbospazzola a vapore (cod. ordinazione 2.863-159)

Cura e manutenzione

⚠ PERICOLO

Eeguire gli interventi di manutenzione solo con la spina staccata e quando il pulitore a vapore è freddo.

Decalcificazione della caldaia vapore

Dato che sulle pareti della caldaia si deposita calcare, si raccomanda di decalcificare la caldaia con i seguenti intervalli (PS=pieni serbatoio):

Durezza		° dH	mmol/l	PS
I	dolce	0-7	0-1,3	100
II	media	7-14	1,3-2,5	90
III	dura	14-21	2,5-3,8	75
IV	molto dura	>21	>3,8	50

Avviso: Se si utilizza esclusivamente acqua distillata non è necessario eliminare il calcare dalla caldaia.

- Staccare il pulitore a vapore dalla corrente elettrica.
- Estrarre il serbatoio dell'acqua.
- Togliere tutti gli accessori dai loro alloggiamenti.
- Aprire il tappo di chiusura della caldaia (A7) usando la chiave per decalcificazione (A4).

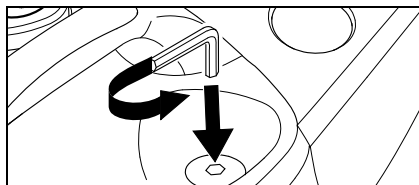

Fig. 11

- Svuotare completamente la caldaia vapore.

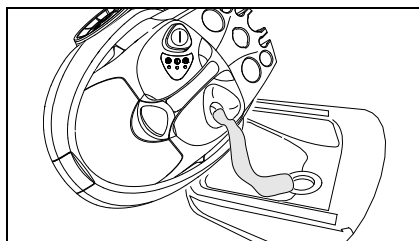

Fig. 12

⚠ ATTENZIONE

Per escludere danni all'apparecchio, usare esclusivamente prodotti autorizzati da Kärcher.

- ➔ Utilizzare gli stick decalcificanti KÄRCHER per la decalcificazione (n. d'ordine 6.295-206). Prima di applicare la soluzione decalcificante, leggere le istruzioni di dosaggio sulla confezione.

⚠ Attenzione

Attenzione durante il riempimento e lo svuotamento del pulitore a vapore. La soluzione decalcificante può aggredire le superfici delicate.

- ➔ Versare la soluzione decalcificante nella caldaia e lasciare reagire la soluzione per circa 8 ore.

⚠ ATTENZIONE

Non riavvitare il tappo di chiusura (A7) della caldaia vapore durante l'intera operazione di decalcificazione. Non usare mai il pulitore a vapore finché nella caldaia vi è ancora il prodotto anticalcare.

- ➔ Trascorse le 8 ore versare via la soluzione decalcificante. Nella caldaia dell'apparecchio rimangono sempre quantità residue della soluzione, perciò sciacquare la caldaia due o tre volte con acqua fredda, per eliminare tutti i residui di decalcificante.
- ➔ Riavvitare il tappo di chiusura della caldaia (A7) usando la chiave per decalcificazione (A4).
- ➔ Dopo aver riempito nuovamente il serbatoio con acqua pulita (vedi pagina 45 "Riempimento del serbatoio acqua") il pulitore a vapore è di nuovo pronto all'uso.

Cura degli accessori

Fare asciugare completamente gli accessori prima di metterli via.

- ➔ Per decalcificare ed asciugare la bocchetta pavimenti (H1), la bocchetta manuale (E1) e la spazzola rotonda (D3) non poggiarle sulle setole altrimenti rischiano di deformarsi.

Avviso: Il panno per pavimenti e la fode-

rina di spugna vengono forniti già lavati e possono essere subito utilizzati con il pulitore a vapore.

- ➔ Lavare i panni per pavimenti e le foderine in spugna sporchi in lavatrice a 60°C. Evitare l'uso di ammorbidente in modo tale che i panni possano raccogliere bene lo sporco. I panni possono essere asciugati nell'asciugatrice.

Problemi e soluzioni

Spesso i guasti sono riconducibili a cause semplici che possono essere eliminate facilmente seguendo le seguenti istruzioni. In caso di dubbi o di guasti non riportati qui di seguito si prega di rivolgersi al servizio assistenza autorizzato.

⚠ Pericolo di scosse elettriche!

Gli interventi di riparazione dell'apparecchio vanno eseguiti esclusivamente dal servizio assistenza autorizzato.

Tempo di riscaldamento lungo

Nella caldaia vapore si è formato del calcare.

- ➔ Eliminare il calcare.

Mancanza di vapore

La spia luminosa rossa – mancanza acqua - lampeggia.

Il serbatoio dell'acqua è vuoto.

- ➔ Riempire il serbatoio dell'acqua.

La spia luminosa rossa – mancanza acqua - è accesa.

La caldaia vapore è vuota. È scattata la protezione della pompa contro il surriscaldamento.

- ➔ Spegnerne l'apparecchio.
- ➔ Riempire il serbatoio dell'acqua.
- ➔ Accendere l'apparecchio.

Non si riesce a premere il pulsante vapore

L'interruttore vapore è bloccato con la sicurezza bambini (C3).

- ➔ Spingere in avanti il dispositivo di blocco (C3) dell'interruttore vapore.

Avvertenze generali

Garanzia

In tutti i paesi sono valide le condizioni di garanzia pubblicate dalla nostra società di vendita competente. Entro il termine di garanzia eliminiamo gratuitamente eventuali guasti all'apparecchio, se causati da un difetto di materiale o di produzione. Nei casi previsti dalla garanzia si prega di rivolgersi al proprio rivenditore oppure al più vicino centro di assistenza autorizzato, esibendo lo scontrino di acquisto. Si declina qualsiasi responsabilità per danni causati da uso improprio dell'apparecchio o da inosservanza delle istruzioni d'uso.

Accessori e ricambi

E' consentito solo l'uso di accessori e ricambi autorizzati dalla casa produttrice. Gli accessori ed i ricambi originali offrono la certezza di un funzionamento dell'apparecchio sicuro e senza inconvenienti.

All'ultima pagina troverete un'illustrazione dell'apparecchio con i codici d'ordinazione dei singoli componenti dell'apparecchio.

Dati tecnici

Collegamento elettrico

Tensione	220-240 V
Tipo di corrente	1~ 50 Hz
Tensione nell'impugnatura	5 V

Prestazioni

Potenza calorifica	1800 W
Max. pressione d'esercizio	3,5 bar
Pressione ammessa	5,7 bar
Tempo di riscaldamento per ogni litro di acqua	7 min
Quantità max. vapore	82 g/min.

Dimensioni

Capacità serbatoio acqua	0,95 l
Capacità caldaia	2,0 l
Peso senza accessori	6,5 kg
Larghezza	340 mm
Lunghezza	420 mm
Altezza	315 mm

Geachte klant,



Lees vóór het eerste gebruik van het apparaat deze handleiding, en handel navenant. Bewaar deze handleiding voor later gebruik, of voor de volgende eigenaar.

Doelmatig gebruik

Gebruik de stoomreiniger uitsluitend in de privé-huishouding. Het apparaat is bedoeld voor een reiniging met stoom en kan in combinatie met de bijbehorende accessoires, zoals beschreven in deze gebruiksaanwijzing, worden gebruikt. Let daarbij met name op de veiligheidsvoorschriften.

Inhoud

Korte gebruiksaanwijzing	2/53
Beschrijving van het apparaat	3/53
Veiligheidsvoorschriften	54
Vorbereiding	56
Gebruik	57
Toepassing van accessoires	59
Reiniging en onderhoud	63
Hulp bij storingen	63
Algemene aanwijzingen	64
Technische gegevens	64

Korte gebruiksaanwijzing

→ Zie pagina 2.

- 1 Watertank vullen tot markering "MAX".
- 2 Stoomstekker in stekkerdoos van het apparaat steken.
- 3 Accessoires aansluiten op spuitlans. Netstekker aansluiten.
- 4 Apparaat inschakelen.
Groene en oranje controlelampjes lichten op. Waterpomp vult het reservoir vanuit watertank.
Bij de eerste keer in gebruik nemen en na het ontkalken moet de watertank tweemaal worden gevuld.
- 5 Wacht (ca. 8 min.) totdat het oranje controlelampje uitgaat.
- 6 Stoomreiniger is klaar voor gebruik.

Beschrijving van het apparaat

→ Zie pagina 3.

- A1 Stekkerdoos van het apparaat met behuizing
- A2 Watertank
- A3 Schakelaar –Aan/Uit
- A4 Ontkalkingsleutel
- A5 Accessoirehouder
- A6 Elektriciteitskabel
- A7 Afsluiting stoomreservoir
- A8 Handgreep
- A9 Vultrechter

- B1 Controlelampje (rood) –Watertekort in stoomreservoir
- B2 Controlelampje (groen) –Bedrijfsklaar
- B3 Controlelampje (oranje) - Opwarming

- C1 Spuitlans
- C2 Ontgrendelingsknop
- C3 Vergrendeling (kinderbeveiliging)
- C4 Stoomschakelaar
- C5 Draaiknop - Hoeveelheid stoom regelen
- C6 Stoomslang
- C7 Stoomstekker

- D1 Puntspuitkop
- D2 Verlengstuk
- D3 Ronde borstel
- D4 Power-spuitkop (rood)

- E1 Handspuitkop
- E2 Frotté-overtrek

- F1 Brede spuitkop

- G1 2 Verlengpijpen
- G2 Ontgrendelingsknop
- G3 Ophanghaak

- H1 Vloerspuitkop
- H2 Houdklem
- H3 Vloerdoek

- K1* Strijkijzer
- K2 Controlelampje -Verwarming strijkijzer
- K3 Schakelaar -Stoomstrijken
- K4 Temperatuurregeling
- K5 Stoomstekker

* als extra accessoire verkrijgbaar

Symbolen op het toestel



Stoom

LET OP – verbrandingsgevaar

Veiligheidsvoorschriften

De op het apparaat aangebrachte waarschuwings- en aanwijzingsborden geven aanwijzingen voor gebruik zonder gevaar. Naast de aanwijzingen in deze gebruiksaanwijzingen moeten de algemene voorschriften van de wetgever inzaker veiligheid en preventie van ongevallen in acht worden genomen.

⚠ **Stroomaansluiting**

- Het apparaat uitsluitend volgens de voorschriften aansluiten op een geaard stopcontact.
- De aangegeven spanning op het typeplaatje moet overeenkomen met de spanning van het stopcontact.
- Sluit in vochtige ruimtes, bijv. badkamer, het apparaat aan op een stopcontact met voorgeschakelde FI-veiligheidsschakelaar aan. Bij twijfel moet u een elektro-technicus raadplegen.
- Stekker en stopcontact nooit met vochtige handen aanraken.
- Let erop dat het netsnoer en verlengkabel niet beschadigd raken door platdrukken, trekken of dat er iets overheen rijdt, e.d. Het netsnoer beschermen tegen hitte, olie en scherpe kanten.
- Gebruik alleen een verlengkabel die beschermd is tegen spatwater met een minimale doorsnede van 3 x 1 mm².
- De verbinding van net- en verlengkabel mag niet in water liggen.
- Gebruik nooit een beschadigd(e) netsnoer of verlengkabel! Wanneer het netsnoer beschadigd raakt, moet dit vervangen worden door een speciaal netsnoer dat verkrijgbaar is bij de fabrikant of diens klantendienst.
- Bij het vervangen van koppelingen aan netsnoer of verlengkabel moet de bescherming tegen spatwater en de mechanische stabiliteit gewaarborgd blijven.

⚠ **Toepassing**

- Het apparaat en de accessoires voor gebruik controleren op goede staat. Indien zij niet in goede staat verkeren, mag u de apparatuur niet gebruiken. Controleer met name het netsnoer, de afsluiting van het stoomreservoir en de stoomslang.
- De stoomslang mag niet beschadigd zijn (gevaar voor brandwonden). Een beschadigde stoomslang moet direct worden vervangen. U mag alleen een door de fabrikant aanbevolen stoomslang gebruiken (bestelmnummer op lijst met reserveonderdelen).
- Giet nooit oplosmiddelen, vloeistoffen die oplosmiddelen bevatten of onverdunde zuren (bijv. reinigingsmiddelen, verdunder met benzine en aceton) in de watertank omdat deze stoffen materialen in het apparaat aantasten.
- Niet gebruiken in ruimtes met ontplofingsgevaar. Bij toepassing van het apparaat in gevaarlijk gebied moet u de overeenkomstige veiligheidsvoorschriften in acht nemen.
- Het apparaat moet op een stevige ondergrond staan.
- De stoomschakelaar mag tijdens gebruik niet vastgeklemd worden.
- De stoomstraal nooit van dichtbij met de hand aanraken en nooit richten op mensen en dieren (gevaar voor brandwonden).
- Geen voorwerpen afstomen die stoffen bevatten die gevaarlijk zijn voor de gezondheid (bijv. asbest).
- De gebruiker mag het apparaat alleen volgens de voorschriften gebruiken. Hij moet de plaatselijke omstandigheden in acht nemen en bij het werken met dit apparaat goed letten op anderen, vooral op kinderen.
- Dit apparaat is niet geschikt om door personen (inclusief kinderen) met beperkte fysieke, sensorische of geestelijke vaardigheden of met gebrek aan ervaring en/of kennis gebruikt te worden, tenzij ze door een voor hun veiligheid verantwoor-

delijke persoon in de gaten gehouden worden of van hem aanwijzingen ontvangen hoe het apparaat gebruikt moet worden. Kinderen dienen in de gaten gehouden te worden om er zeker van te zijn dat ze niet met het apparaat spelen.

- Het apparaat nooit onbeheerd laten staan zolang het nog in werking is.

⚠ Stoomreinigen van elektrische apparaten.

- Bij het reinigen van elektrische apparaten (bijv. elektrische fornuizen) moeten deze van het elektriciteitsnet worden afgekoppeld (zekering uitschakelen). De apparaten moeten volledig opgedroogd zijn alvorens ze weer in gebruik te nemen. Let op de aanwijzingen van de fabrikant!
- Elektrische apparaten waarbij de stoom in direct contact kan komen met de elektrische leidingen en schakelaars, bijv. lampen, föhn, elektrische verwarmingsinstallaties, enz., mogen niet worden gereinigd. De stoom kan in het apparaat dringen en daar, wanneer het apparaat afkoelt, tot elektrische defecten voeren.

⚠ Onderhoud

- Bij reiniging en onderhoud altijd het apparaat uitschakelen en de stekker uit het stopcontact trekken.
- De afsluiting van het stoomreservoir mag alleen voor het ontkalken worden geopend.
- De afsluiting van het stoomreservoir nooit openen wanneer het apparaat heet is of ingeschakeld is.
- Reparaties aan het apparaat mogen alleen worden uitgevoerd door een erkende klantendienst.

⚠ Opslag

- **Let op:** Het apparaat nooit liggend gebruiken of opslaan!
- Het apparaat tegen regen beschermen. Niet buiten opslaan.

Veiligheidselementen

Deze stoomreiniger is met meerdere beveiligingselementen uitgerust en zo op meer dan een wijze beveiligd. In het navolgende treft u de belangrijkste beveiligingselementen aan.

Drukregelaar

De drukregelaar houdt de druk in het waterreservoir tijdens het gebruik zoveel mogelijk constant. Het opwarmingsproces wordt bij het bereiken van de maximale bedrijfsdruk in het waterreservoir van 3,5 bar uitgeschakeld en bij een drukvermindering in het waterreservoir t.g.v. de onttrekking van stoom weer ingeschakeld.

Reservoirthermostaat

Wanneer er geen water in het reservoir is, stijgt de temperatuur in het reservoir. De reservoirthermostaat schakelt het opwarmen uit. Het opnieuw inschakelen van het opwarmingselement is zolang onmogelijk, tot het waterreservoir gevuld wordt.

Veiligheidsthermostaat

Mocht de reservoirthermostaat uitvallen en het apparaat oververhit raken, dan schakelt de beveiligingsthermostaat het apparaat uit. Wend u voor het vrijschakelen van de beveiligingsthermostaat tot de bevoegde Kärcher-klantenservice.

Afsluiting stoomreservoir

De afsluiting van het stoomreservoir is tegelijkertijd een overdrukventiel. De veiligheidsafsluiting zorgt ervoor dat het waterreservoir bij de optredende stoomdruk dicht blijft. Mocht de drukregelaar defect zijn en de dampdruk in het waterreservoir boven de 5,7 bar stijgen, dan opent zich de afsluiting van het stoomreservoir en treedt er stoom via de sluiting naar buiten. Wend u voor het opnieuw in gebruik nemen van het apparaat tot de bevoegde Kärcher-klantenservice.

Vorbereiding

Apparaat uitpakken

Controleer bij het uitpakken, of alle delen aanwezig zijn (zie pagina 3). Mochten er delen ontbreken of mocht bij het uitpakken transportschade worden geconstateerd, stel dan direct uw leverancier hiervan in kennis.

	De verpakkingsmaterialen zijn recyclebaar. Gooi het verpakkingsmateriaal niet met het huisvuil weg, maar zorg dat het gerecycled kan worden.
	Oude apparaten bevatten waardevolle materialen die gerecycled kunnen worden. Batterijen, olie en gelijksoortige stoffen mogen niet in het milieu terechtkomen. Geef oude apparaten daarom bij een geschikte verzamelplaats af.

Accessoires opbergen

- Handspuitkop (E1) in de juiste accessoirehouder steken (zie afb. 1). **Opmerking:** *Puntspuitkop (D1), verlengstuk (D2), ronde borstel (D3) en Power-spuitkop (D4) zijn al opgeborgen.*

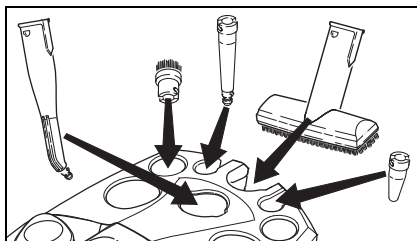

Afb. 1

- Ophanghaak (G3) met ingedrukte ontgrendelingsknop tot het tweede raster van boven af op een verlengpijp (G1) schuiven. Ophanghaak moet bij het loslaten van de ontgrendelingsknop vastklikken (zie afb. 2).

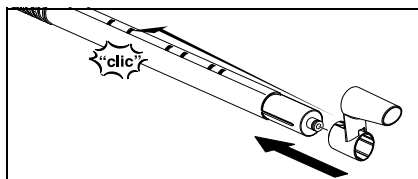

Afb. 2

- Vloerspuitkop (H1) op de verlengpijp met ophanghaak steken.
- Brede spuitkop (F1) op de tweede verlengpijp steken.
- Verlengpijpen in de grote accessoirehouder steken (zie afb. 3).

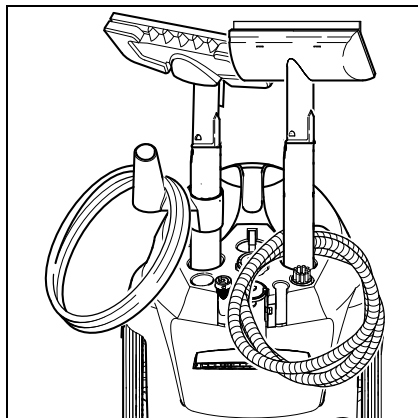

Afb. 3

Accessoire tijdelijk wegzetten

Bij korte onderbreking van de werkzaamheden kan de verlengpijp met vloerspuitkop in de opbergpositie gestoken worden (zie afb. 4).

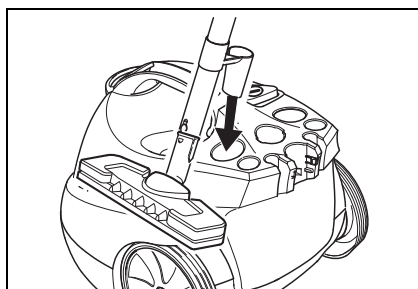

Afb. 4

Gebruik

Accessoires monteren

- Stoomstekker (C7) stevig in de stekkerdoos van het apparaat (A1) steken. De arrêteerpallen van de stoomstekker moeten insluiten in de behuizing van de stekkerdoos (zie afb. 5).

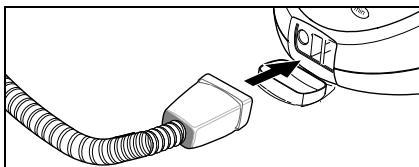

Afb. 5

- Benodigde accessoires (D1, E1, F1) verbinden met de spuitlans (C1). Steek het open einde van de accessoire op de spuitlans (C1) en schuif deze zover op de spuitlans totdat de ontgrendelingsknop (C2) van de spuitlans vastklikt (zie afb. 6).

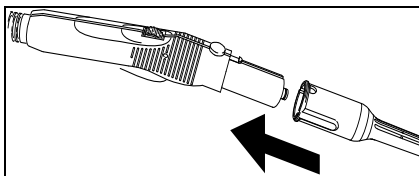

Afb. 6

- Gebruik de verlengpijpen (G1) indien nodig. Monteer daarvoor een of beide verlengpijpen op de spuitlans (C1) (zie afb. 7). Benodigde accessoires (D1, E1, F1, H1) op het vrije einde van de verlengpijp schuiven.

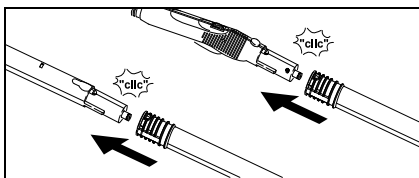

Afb. 7

- De puntspuitkop (D1) kan ook samen worden gebruikt met het verlengstuk (D2) of de Power-spuitkop (D4) (zie afb. 8). Steek hiervoor beide uitsparingen van het opzetstuk op de arrêteerpallen

van de puntspuitkop en draai ze met de klok mee tot de aanslag.

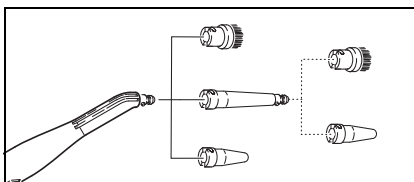

Afb. 8

Accessoires verwijderen

⚠ PAS OP

Bij het verwijderen van accessoires kan heet water naar buiten druppelen! Verwijder een accessoire nooit, terwijl er nog stoom naar buiten komt – Gevaar voor brandwonden!

- Om de accessoires te verwijderen drukt u de ontgrendelingsknoppen (C2 c.q. G2) in en trekt u de onderdelen uit elkaar (zie afb. 9).

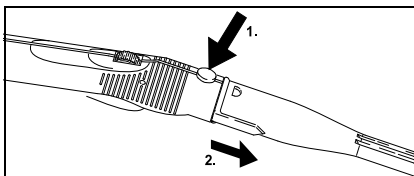

Afb. 9

- Voorhet verwijderen van het opzetstuk van de puntspuitkop draait u deze tegen de wijzers van de klok in en trekt u de delen uit elkaar.

Watertank vullen

Voor het vullen van de watertank kan deze worden afgenomen of op het apparaat worden gevuld.

Opmerking: Bij continu gebruik van in de handel gebruikt gedistilleerd water hoeft u het reservoir niet te ontkalken.

LET OP

Gebruik geen condenswater uit de droogtrommel! Geen reinigingsmiddel of andere toevoegingen in het reservoir gieten!

A) Watertank afnemen

- Watertank aan handgreep (A8) naar boven afnemen.

- Watertank onder waterkraan vullen tot markering "MAX".
- Watertank terugplaatsen en naar beneden drukken.

B) Aan het apparaat

- Water uit een kan in de vultrechter (A9) gieten. Watertank vullen tot markering "MAX".

Apparaat inschakelen

Opmerking: *Bij de eerste keer in gebruik nemen en na het ontkalken moet het reservoir met water worden gevuld; daarvoor moet de watertank tweemaal worden gevuld*

- Netstekker in een stopcontact steken.
- Schakelaar (A3) indrukken om het apparaat in te schakelen. De groene (B2) en oranje (B3) controlelampjes lichten op.
Opmerking: *Is er geen of te weinig water in het reservoir, dan slaat de pomp aan en pompt water uit de tank in het reservoir. Het vullen kan enkele minuten duren.*

- Na ca. 8 minuten dooft het oranje controlelampje (B3). Het apparaat is klaar voor gebruik.

- Vergrendeling (C3) van de stoomschakelaar naar voren schuiven. **Opmerking:** *Als u de vergrendeling (C3) naar achteren schuift dan kan de stoomschakelaar (C4) niet bediend worden (kinderbeveiliging).*

- Stoomschakelaar (C4) aanzetten.

- Richt de spuitlans (C1) altijd eerst op een doek, totdat de stoom gelijkmatig naar buiten komt. **Opmerking:** *De verwarming van de stoomreiniger schakelt tijdens het gebruik steeds weer in, om voldoende druk in het waterreservoir te behouden. Daarbij licht het oranje controlelampje (B3) op.*

Hoeveelheid stoom regelen

De hoeveelheid stoom wordt geregeld met de draaiknop (C5) op de spuitlans (C1).

- Draaiknop naar voren draaien: grote hoeveelheid stoom komt naar buiten,
- Draaiknop naar achteren draaien: kleine hoeveelheid stoom komt naar buiten,

Water bijvullen

De watertank kan op elk moment worden bijgevuld.

Opmerking: *Wanneer er te weinig water in het stoomreservoir is, begint de pomp altijd automatisch water uit de watertank in het reservoir te pompen. Is de watertank leeg, dan kan de pomp het reservoir niet meer bijvullen en het onttrekken van stoom wordt geblokkeerd.*

Controlelampje (B1) - Watertekort knippert.

- Watertank vullen. **Opmerking:** *De pomp probeert met korte tussenpozen het reservoir te vullen. Is het vullen geslaagd, dan kan er meteen weer stoom worden onttrokken en het rode controlelampje gaat uit.*

Apparaat uitschakelen

- Schakelaar (A3) indrukken om het apparaat uit te schakelen.
- Trek de stekker uit het stopcontact.
- Deksel van stekkerdoos van het apparaat (A1) naar beneden drukken en stoomstekker (C7) uit de stekkerdoos van het apparaat trekken.
- Restwater uit de watertank legen.

Apparaat opslaan

- Zie pagina 56 "Accessoires opbergen".
- Laat de borstels altijd afkoelen voordat u deze opbergt om vervorming van de borstelharen te voorkomen.

Toepassing van accessoires

Belangrijke aanwijzingen voor gebruik

Reiniging van textiel

Voordat u textiel met de stoomreiniger behandelt, moet u altijd op een onopvallende plek van het textiel uitproberen of de stof bewerking met stoom verdraagt. Laat daartoe veel stoom op het oppervlak komen en laat het daarna drogen. Bepaal dan of er kleur- en/of vormveranderingen optreden.

Reiniging van gecoate of gelakte oppervlakken

⚠ WAARSCHUWING

Richt de stoom nooit op verlijmd randen, omdat het raamwerk los kan laten. Gebruik de stoomreiniger niet op een hout- of parketvloer zonder beschermende laag.

Wees voorzichtig bij het reinigen van keukenen- en woonkamermeubelen, deuren, parket, gelakte of met kunststof gecoate oppervlakken! Bij langdurige inwerking van stoom kunnen was, meubelpolitoer, kunststof coatings en verf oplossen en kunnen er vlekken ontstaan. Daarom moeten deze oppervlakken met een vochtige doek gereinigd of met een dubbelgevouwen doek kortdurend bevochtigd worden.

Reiniging van glas

⚠ WAARSCHUWING

Richt de stoomstraal niet direct op die plaatsen van een kozijn waar het glas afgedicht is, om de afdichting niet te beschadigen.

Verwarm bij lage buitentemperaturen, vooral in de winter, het raamoppervlak. Besproei daartoe het hele raamoppervlak licht met stoom. Daardoor worden temperatuurverschillen verminderd en spanningen in het glasoppervlak vermeden. Dit is belangrijk, omdat verschillend verwarmde glasoppervlakken kunnen springen.

Spuitlans (C1)

U kunt de spuitlans zonder accessoire gebruiken.

Toepassing:

- Verwijdering van geurtjes en vouwen uit kledingstukken: Besproei het hangende kledingstuk met stoom, vanaf een afstand van 10–20 cm.
- Planten van stof ontdoen: Houd een afstand van 20–40 cm aan.
- Vochtig verwijderen van stof: Besproei een doek kortdurend met stoom en wis daarmee de meubelen.

Puntspuitkop (D1)

De reinigende werking wordt groter als de spuitkop dicht bij de vervuilde plaats gehouden wordt, omdat de temperatuur en de druk van de stoom direct aan de uitstroomopening het grootst zijn.

Toepassing:

- Armaturen, afvoeren
- Wasbakken, wc
- Jaloezieën, verwarmingselementen
- Oplosbaar maken van vlekken: Bevochtig hardnekkige kalkafzettingen vooraf met azijn en laat dit ca. 5 minuten inwerken.

Verlengstuk (D2)

Het verlengstuk wordt op de puntspuitkop gemonteerd.

Toepassing:

- Ontoegankelijke spleten, voegen, e.d.

Ronde borstel (D3)

Opmerking: Voor het reinigen van kwetsbare oppervlakken is de ronde borstel niet geschikt.

De ronde borstel wordt direct of met het verlengstuk (D2) op de puntspuitkop gemonteerd.

Toepassing:

- Moeilijk toegankelijke plekken, zoals hoeken en voegen
- Armaturen, afvoeren

Power-spuitkop (D4)

De power-spuitkop wordt direct of met het verlengstuk (D2) op de puntspuitkop gemonteerd. De power-spuitkop verhoogt de uitstroomsnelheid van de stoom.

Toepassing:

- Verwijderen van bijzonder hardnekkig vuil
- Uitblazen van hoeken, voegen, e.d.

Handspuitkop (E1)

Trek de frotté-overtrek (E2) over de handspuitkop.

Toepassing:

- Kleine, afwasbare oppervlakken, bijv. keukenoppervlakken van kunststof, tegelwanden
- Ramen, spiegels
- Meubelstoffen
- Binnenruimtes van vrachtwagens, voorruit
- Badkuipen

Brede spuitkop (F1)

Toepassing:

- Ramen
 - Spiegels
 - Glasoppervlakken van douchecabines
 - Andere glasoppervlakken
- Besproei het glasoppervlak gelijkmatig met stoom van een afstand van ca. 20 cm. Schuif daarna de vergrendeling (C3) terug, zodat het ongewenst bedienen van de stoomschakelaar (C4) wordt voorkomen. Beweeg de rubberstrip van de brede spuitkop baansgewijs van boven naar onderen over het glasoppervlak. Veeg de rubberstrip en de onderste rand van het raam na iedere baan droog met een doek.
- Voer voor de eerste reiniging met de brede spuitkop een vetoplossende basisreiniging uit met de handspuitkop (E1) en een frotté-overtrek (E2).

Vloerspuitkop (H1)

Toepassing:

- Alle afwasbare wand- en vloerbedekkin-

gen, zoals: Stenen vloeren, tegels en PVC vloeren.

→ Vloerdweil bevestigen op de vloerspuitkop.

- 1 Vloerdweil in de lengte vouwen en de vloerspuitkop erop zetten.
- 2 Klemmen openen.
- 3 Uiteinden van de dweil in de openingen leggen.
- 4 Klemmen sluiten.

Voorzichtig

Vingers niet tussen de klemmen steken.

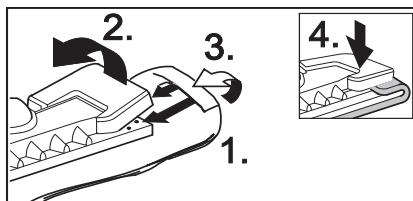

Afb. 10

- Voor het losmaken van de vloerdoek drukt u op de klemmen (H2) en trekt u de doek eruit.
- Keer en vervang de vloerdoek regelmatig. Daardoor verbetert u de vuilopname.
- Werk op sterk vervuilde oppervlakken langzaam, zodat de stoom langer kan inwerken.
- Zijn er op de te reinigende oppervlakken nog schoonmaak- of onderhoudsmiddelen (bijv. was, zelfglansemulsie) achtergebleven, dan kunnen er bij reiniging strepen ontstaan. Deze strepen verdwijnen in de regel als u de reiniging vaker uitvoert.

Strijkijzer (K1) (optioneel)

Extra accessoire, voor bestelnummer zie pagina 62

- Steek de stoomstekker (K5) van het strijkijzer vast in de stekkerdoos van het apparaat (A1). De arrêteerpallen van de stoomstekker moeten insluiten in de behuizing van de stekkerdoos.

Stoomstrijken

Wij adviseren het gebruik van de Kärcher-strijktafel met actieve stoomafzuiging. Deze

strijktafel is optimaal op het door u aangeschafte apparaat afgestemd. Daardoor verloopt het strijken aanmerkelijk lichter en sneller. In ieder geval moet u een strijktafel met een stoomdoorlatende, roosterachtige strijkondergrond gebruiken.

- ➔ Vele soorten textiel zijn geschikt om met stoom te strijken. Stel de temperatuurregeling (K4) van het strijkijzer binnen het gearceerde gebied in (••/MAX). Kwetsbare opdrukken of stoffen moeten op de achterkant dan wel volgens de aanwijzingen van de fabrikant gestreken worden. U kunt hiervoor onze anti-kleef strijkzool (extra accessoire, zie overzicht) gebruiken.
- ➔ Wanneer het lampje (K2) van het strijkijzer dooft, is het strijkijzer klaar voor gebruik. De zool van het strijkijzer moet heet zijn, zodat de stoom niet op de zool condenseert en op het strijkgoed druppelt.
- ➔ Druk op de schakelaar (K3) op het strijkijzer. Bij de zool van het strijkijzer komt stoom naar buiten.
- De schakelaar naar voren duwen: *Zo lang u tegen de schakelaar duwt, komt er stoom naar buiten.*
- De schakelaar naar achteren duwen: *De schakelaar vergrendeld, er komt continue stoom naar buiten. De schakelaar naar voren duwen om deze te ontgrendelen.*
- ➔ Richt de eerste stoomstoot op een doek, totdat de stoom gelijkmatig naar buiten komt.
- ➔ U kunt het strijkijzer voor het met stoom bewerken van gordijnen, kleren, e.d. ook verticaal houden.

Droogstrijken

- ➔ Stel de temperatuur van uw strijkijzer in, afhankelijk van het te bewerken kledingstuk.
 - Kunstvezel
 - Wol
 - Linnen

Behangafstomer (optioneel)

Extra accessoire, voor bestelnummer zie pagina 62

Met de behangafstomer kunt u de stoomreiniger gebruiken voor het verwijderen van pa-

pierbehang.

- ➔ Zet de behangafstomer aan de rand van een baan behang plat met de strijkzool op de wand. Schakel de stoomtoevoer (C4) in en laat de stoom zo lang inwerken, tot het behang doorweekt is (ca. 10 sec.).
- ➔ Verplaats de behangafstomer naar het volgende stuk nog vastzittend behang. Houd daarbij de stoomschakelaar (C4) ingedrukt. Til met een plamuurmes het losgeweekte stuk behang op en trek dit van de wand. Verplaats de behangafstomer verder baan voor baan en trek het behang per baan van de wand.
- ➔ Als er sprake is van meerdere lagen opgebracht structuurbehang, is het mogelijk dat de stoom niet voldoende in het behang kan dringen. Wij adviseren daarom het behang met een behangperforator voor te behandelen.

Stoomturbo-borstel (optioneel)

Extra accessoire, voor bestelnummer zie pagina 62

De stoomturbo-borstel wordt door uitstromende stoom in beweging gezet en is ideaal voor het moeiteloos reinigen van extreem vervuilde plekken, zelfs op moeilijk toegankelijke plaatsen.

Toepassing:

- Reiniging van hoeken, voegen
- Moeilijk toegankelijke plaatsen

Textielspuitkop (optioneel)

Extra accessoire, voor bestelnummer zie pagina 62

Toepassing:

Voor het opruimen van hangend textiel, zoals bijv. colberts of gordijnen, door twee functies:

- Verwijderen van pluizen van kledingstukken met de draadhevel.
- Bedampen en ontkreuken van textiel (verwijdert ook geurtjes).

Bij gebruik van de stoomschakelaar komt er stoom uit. Richt de spuitlans eerst op een doek, totdat de stoom gelijkmatig naar buiten komt.

Overzicht van extra accessoires

Strijkijzer met stoomdruk met zool van edelstaal (bestelnr.: 2.884-503)

Antikleef-strijkzool (bestelnr.: 2.860-132)

Professioneel stoomstrijkijzer met aluminium zool (bestelnr.: 2.884-504)

Antikleef-strijkzool (bestelnr.: 2.860-131)

Strijktafel met actieve stoomafzuiging (bestelnr.: 6.906-002) Voor uitstekende strijkresultaten met aanzienlijke tijdbesparing (alleen voor 230 V)

Behangafstomer (bestelnr.: 2.863-062)

Set ronde borstels (bestelnr.: 2.863-058) - 4 ronde borstels voor de puntspuitkop.

Set ronde borstels met messing borstelharen (bestelnr.: 2.863-061)

- 3 ronde borstels voor de puntspuitkop (bij zeer hardnekkig vuil)

Frotté-doeken (bestelnr.: 6.369-481)

- 5 vloerdoeken

Frotté-overtrekken

(bestelnr.: 6.370-990)

- 5 overtrekken

Set frotté-doeken

(bestelnr.: 6.960-019)

2 vloerdoeken, 3 overtrekken

Set microvezeldoeken

(bestelnr.: 6.905-921)

1 vloerdoek, 1 overtrek met zeer hoge zuigkracht en vuilopname.

Bio-ontkalker RM 511

(Bestelnr.: 6.290-239) 3 x 100 gr poeier voor reiniging van het reservoir.

Ronde borstel met schraper

(bestelnr.: 2.863-140)

Rubber strip voor brede spuitkop

(bestelnr.: 6.273-140)

Spuitskop voor textiel

(bestelnr.: 4.130-062)

Stoomturbo-borstel

(bestelnr.: 2.863-159)

Reiniging en onderhoud

⚠ PAS OP

Onderhoudswerkzaamheden alleen uitvoeren bij uitgetrokken netstekker en afgekoelde stoomreiniger.

Ontkalken van het stoomreservoir

Omdat zich ook op de wand van het waterreservoir kalk afzet, adviseren wij het waterreservoir telkens na de volgende intervallen te ontkalken (TF = vullingen waterreservoir):

Hardheidsbereik	° dH	mmol/l	TF
I	zacht	0- 7	0-1,3
II	middelhard	7-14	1,3-2,5
III	hard	14-21	2,5-3,8
IV	zeer hard	>21	>3,8

Opmerking: *Bij continu gebruik van in de handel gebruikt gedistilleerd water hoeft u het reservoir niet te ontkalken.*

- Stoomreiniger ontkoppelen van het elektriciteitsnet.
- Watertank afnemen.
- Alle accessoires uit de accessoirehouder verwijderen.
- Afsluiting stoomreservoir (A7) openen met ontkalkings sleutel (A4).

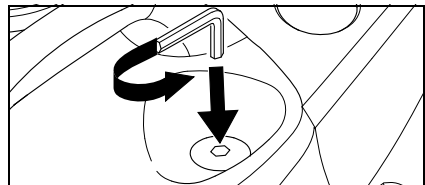

Afb. 11

- Stoomreservoir geheel leeggieten.

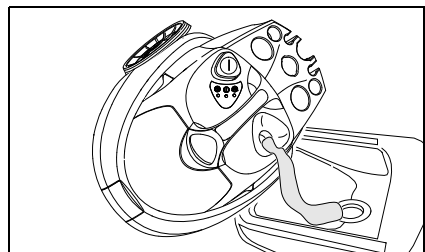

Afb. 12

⚠ WAARSCHUWING

Gebruik uitsluitend producten die door Kärcher zijn goedgekeurd, om iedere beschadiging van het apparaat uit te sluiten.

- Gebruik voor het ontkalken de ontkalkingsstaafjes van Kärcher (bestel-nr. 6.295-206). Neem bij het doseren van de ontkalkingsoplossing de instructies op de verpakking in acht.

⚠ Let op

Wees voorzichtig bij het vullen en legen van de stoomreiniger. De ontkalkingsoplossing kan kwetsbare oppervlakken aantasten.

- Vul het waterreservoir met de ontkalkingsoplossing en laat de oplossing ca. 8 uren inwerken.

⚠ WAARSCHUWING

Tijdens het ontkalken de afsluiting van het stoomreservoir (A7) niet op het apparaat schroeven. De stoomreiniger niet gebruiken, zolang er zich nog ontkalkingsmiddel in het waterreservoir bevindt.

- Na 8 uur de oplossing uit het reservoir gieten. Er blijft daarbij nog een restje oplossing in het waterreservoir achter; spoel daarom het reservoir twee tot drie keer met koud water uit, om alle resten ontkalker te verwijderen.
- Afsluiting stoomreservoir (A7) dichtschroeven met ontkalkingsleutel (A4).
- Na het weer vullen met vers water (zie pagina 57, "watertank vullen") is de stoomreiniger weer gereed voor gebruik.

Onderhoud van accessoires

Laat de accessoires geheel drogen, voordat u ze opruimt.

- Leg vloer- (H1) en handspuitkop (E1) en ronde borstel (D3) bij het afkoelen en drogen niet op de borstelharen, zodat deze niet vervormen.

Opmerking: Vloerdoek en frotté-overtrek zijn reeds voorgewassen en kunnen direct voor werkzaamheden met de stoomreiniger worden gebruikt.

- Was verontreinigde vloerdoeken en frotté-overtrekken bij 60 °C in de wasmach-

ne. Gebruik daarbij geen wasverzachter, zodat de doeken het vuil goed blijven opnemen. De doeken kunnen in de droogtrommel.

Hulp bij storingen

Storingen hebben vaak een eenvoudige oorzaak die u met behulp van het volgende overzicht zelf kunt oplossen. Bij twijfel of bij storingen die niet worden vermeld kunt u zich wenden tot de erkende klantendienst.

⚠ Gevaar voor elektrische schokken!

Reparaties aan het apparaat mogen alleen worden uitgevoerd door een erkende klantendienst.

Lange opwarmtijd

Kalkaanslag in het reservoir.

- Reservoir ontkalken.

Geen stoom

Rode controlelampje - watertekort - knippert.

Geen water in watertank.

- Watertank vullen.

Rode controlelampje - watertekort - knippert.

Geen water in reservoir. Beveiliging tegen oververhitting van de pomp is in werking gezet.

- Apparaat uitschakelen.

- Watertank vullen.

- Apparaat inschakelen.

Stoomschakelaar kan niet meer ingedrukt worden

Stoomschakelaar is beveiligd met vergrendeling / kinderbeveiliging (C3).

- Vergrendeling (C3) van de stoomschakelaar naar voren schuiven.

Algemene aanwijzingen

Garantie

In ieder land zijn de door ons bevoegde verkoopkantoor uitgegeven garantiebepalingen van toepassing. Eventuele storingen aan het apparaat repareren wij kosteloos binnen de garantieperiode, voor zover materiaal- of fabricagefouten de oorzaak zijn. Heeft u nog garantie, ga dan met accessoires en aankoopbewijs naar uw leverancier of de dichtstbijzijnde erkende klantendienst. Voor schade, die door ondoelmatige omgang met het apparaat ontstaat of door het niet in acht nemen van de gebruiksaanwijzing, wordt geen aansprakelijkheid aanvaard.

Accessoires en reserveonderdelen

Er mogen alleen door de fabrikant goedgekeurde accessoires en onderdelen gebruikt worden. Originele accessoires en originele onderdelen staan er borg voor dat het apparaat veilig en storingsvrij gebruikt kan worden.

Op de laatste pagina vindt u een afbeelding van het apparaat met de bestelnummers van de afzonderlijke onderdelen.

Technische gegevens

Stroomaansluiting

Spanning	220-240 V
Stroomsoort	1~ 50 Hz
Spanning binnen de handgreep	5 V

Capaciteit

Verwarmingscapaciteit	1800 W
maximale bedrijfsdruk toegest. druk	3,5 bar 5,7 bar
Opwarmtijd per liter water	7 min.
Maximale hoeveelheid stoom	82 g/min.

Afmetingen

Inhoud watertank	0,95 l
Inhoud reservoir	2,0 l
Gewicht excl. accessoires	6,5 kg
Breedte	340 mm
Lengte	420 mm
Hoogte	315 mm

Estimado cliente:



Antes de poner en marcha por primera vez el aparato, lea el presente manual de instrucciones y siga las instrucciones que figuran en el mismo. Conserve estas instrucciones para su uso posterior o para propietarios ulteriores.

Uso previsto

Utilice el dispositivo limpiador de vapor exclusivamente en el ámbito doméstico. El aparato está diseñado para la limpieza con vapor y puede emplearse con accesorios adecuados, tal como describe el presente manual de instrucciones. Tenga en cuenta especialmente las indicaciones de seguridad.

Índice

Descripción breve	2/65
Descripción del aparato	3/65
Instrucciones de seguridad	66
Preparativos	68
Funcionamiento	69
Empleo de los accesorios	71
Cuidado, mantenimiento	75
Subsanación de averías	75
Indicaciones generales	76
Datos técnicos	76

Descripción breve

→ Véase la página 2.

- 1 Llene el depósito de agua hasta la marca "MÁX".
- 2 Enchufe la toma de vapor en el enchufe del aparato.
- 3 Conecte el accesorio a la pistola aplicadora de vapor. Enchufe la clavija de red.
- 4 Conecte el aparato.
Los pilotos de control verde y naranja se encienden. La bomba de agua llena la caldera de vapor con el agua del depósito.
En la primera puesta en servicio y tras la descalcificación, es necesario llenar el depósito de agua dos veces.
- 5 Espere (aprox. 8 minutos) hasta que se apague el piloto de control naranja.
- 6 El limpiador por chorro de vapor está listo para el servicio.

Descripción del aparato

→ Véase la página 3

- A1 Enchufe del aparato con cubierta
 - A2 Depósito de agua
 - A3 Interruptor ON/OFF
 - A4 Llave de descalcificación
 - A5 Soporte para accesorios
 - A6 Cable de red
 - A7 Cierre de la caldera de vapor
 - A8 Mango
 - A9 Tolva de alimentación

 - B1 Piloto de control (rojo) – falta de agua en la caldera de vapor
 - B2 Piloto de control (verde) – listo para el servicio
 - B3 Piloto de control (naranja) – calefacción

 - C1 Pistola aplicadora de vapor
 - C2 Tecla de desbloqueo
 - C3 Dispositivo de bloqueo (seguro para niños)
 - C4 Interruptor de aplicación de vapor
 - C5 Selector - Regulación del caudal de vapor
 - C6 Manguera de vapor
 - C7 Toma de vapor

 - D1 Boquilla de chorro concentrado
 - D2 Tubo de prolongación
 - D3 Cepillo circular
 - D4 Boquilla de aumento de la velocidad de salida del vapor (roja)

 - E1 Boquilla de limpieza manual
 - E2 Funda de rizo

 - F1 Boquilla para la limpieza de ventanas

 - G1 2 Tubos de prolongación
 - G2 Tecla de desbloqueo
 - G3 Gancho de sujeción

 - H1 Boquilla barredora de suelos
 - H2 Pinza de sujeción
 - H3 Paño limpiasuelos

 - K1* Plancha
 - K2 Piloto de control - calefacción de plancha
 - K3 Interruptor - planchado con vapor
 - K4 Regulador de temperatura
 - K5 Toma de vapor
- * disponible como accesorio opcional

Símbolos en el aparato



Vapor

ATENCIÓN – Existe peligro de escaldamiento

Instrucciones de seguridad

Las placas de advertencia e indicadores colocadas en el aparato proporcionan indicaciones importantes para un funcionamiento seguro.

Además de las indicaciones contenidas en este manual de instrucciones, deben respetarse las normas generales vigentes en materia de seguridad y prevención de accidentes.

⚠ **Conexión a la red eléctrica**

- Conecte el aparato únicamente a tomas de corriente que hayan sido debidamente puestas a tierra.
- La tensión indicada en la placa de características debe coincidir con la tensión de la toma de corriente.
- En emplazamientos en los que exista humedad (p. ej., en el cuarto de baño), conecte el aparato a tomas de corriente dotadas de un interruptor de corriente de defecto preconectado. En caso de duda, solicite la ayuda de un electricista especializado.
- No toque nunca la clavija de red ni la toma de corriente con las manos mojadas.
- Asegúrese de que nada pise, aplaste o tire violentamente del cable de red ni del cable de prolongación para que no sufran deterioros o daños por ese motivo. Proteja el cable de red del calor, el aceite y los bordes afilados.
- Utilice únicamente cables de prolongación protegidos frente a las salpicaduras de agua y cuya sección mínima sea de 3x1 mm².
- La unión del cable de red y el cable de prolongación no debe encontrarse en el agua bajo ninguna circunstancia.
- No utilice jamás cables de red o de prolongación que estén deteriorados. Si el cable de red sufre daños, debe ser sustituido por un cable de red especial; dicho cable se puede solicitar al fabricante o a su servicio de atención al cliente.
- Al sustituir los acoplamientos en el cable de red o el cable de prolongación, se debe garantizar el mantenimiento de la protección frente a salpicaduras de agua y de la resistencia mecánica.

⚠ **Aplicación**

- Antes de emplear el aparato y los accesorios, compruebe que están en perfecto estado. Si no estuvieran en perfecto estado, está prohibido su uso. Por favor, compruebe especialmente el cable de red, el cierre de la caldera de vapor y la manguera de vapor.
- La manguera de vapor no debe presentar daño alguno (peligro de escaldamiento). Si la manguera de vapor presenta fallos, es absolutamente imprescindible sustituirla. Sólo está permitido usar mangueras de vapor recomendadas por el fabricante (consulte la referencia en la lista de piezas de repuesto).
- No vierta jamás disolventes, líquidos que contengan disolvente o ácidos sin diluir (p. ej., detergentes, gasolina, diluyentes cromáticos o acetona) en el depósito de agua, ya que afectan negativamente a los materiales empleados en el aparato.
- Está prohibido utilizar el equipo en emplazamientos con riesgo de explosión. Cuando se use el aparato en una zona peligrosa, se deben respetar las correspondientes normas de seguridad.
- El aparato debe contar con una base estable.
- Durante el funcionamiento no debe bloquearse el interruptor de aplicación de vapor.
- No toque nunca con la mano el chorro de vapor desde una distancia corta ni apunte con él a personas o animales (peligro de escaldamiento).
- Está prohibido rociar aquellos objetos que contengan sustancias nocivas para la salud (p. ej., asbesto).
- El usuario tiene la obligación de utilizar el aparato conforme a la normativa vigente. Debe tener en cuenta las particularidades locales y tener cuidado con las terceras personas y, en especial, con los niños cuando maneje el aparato.
- Este aparato no es apto para ser operado por personas (incl. niños) con capacidades físicas, sensoriales o intelectuales limitadas, o con falta de experiencia y/o conocimientos, a no ser que sea supervisado por una persona responsable para su seguridad o haya sido instruida

para utilizar el aparato. Mantener fuera del alcance de los niños.

- El aparato no debe permanecer jamás sin vigilar mientras esté en funcionamiento.

⚠ Limpieza a vapor de aparatos eléctricos

- Cuando se limpien aparatos eléctricos (p. ej., fuegos de cocina eléctricos), se deben desconectar de la corriente dichos aparatos (desconecte el fusible). Antes de la puesta en servicio, los aparatos deben haberse secado por completo. Por favor, respete las indicaciones de los fabricantes de los aparatos.
- Está prohibido limpiar aquellos aparatos eléctricos en los que el vapor pueda entrar en contacto directo con las líneas eléctricas y los interruptores (p. ej., lámparas, secadores, calefacciones eléctricas, etc). El vapor podría penetrar en los aparatos y provocar un fallo eléctrico en ellos al enfriarse.

⚠ Mantenimiento

- Apague el aparato y desenchufe la clavija de red antes de efectuar los trabajos de cuidado y mantenimiento.
- Sólo está permitido abrir el cierre de la caldera de vapor para efectuar la descalcificación.
- No abra nunca el cierre de la caldera de vapor si ésta está caliente o encendida.
- Únicamente está permitido realizar las reparaciones pertinentes del aparato al servicio técnico autorizado.

⚠ Almacenamiento

- **Atención:** ¡No operar ni almacenar el aparato en posición horizontal!
- Proteger el aparato de la lluvia. No depositarlo a la intemperie.

Dispositivos de seguridad

El presente limpiador por chorro de vapor posee diversos dispositivos de seguridad, quedando así garantizada su seguridad por varias vías. A continuación, se presentan los dispositivos de seguridad más importantes.

Regulador de presión

El regulador de presión mantiene constante la presión de la caldera durante el funcionamiento. La calefacción se desconecta cuando en la caldera se alcanza la presión máxima de servicio de 3,5 bar y se vuelve a conectar cuando la presión de la caldera cae a causa del consumo de vapor que se produce.

Termostato de la caldera

Cuando no hay agua en la caldera, aumenta la temperatura en la misma. El termostato de la caldera apaga la calefacción. La calefacción permanecerá apagada hasta que la caldera se llene.

Termostato de seguridad

Si el termostato de la caldera se avería y el aparato se sobrecalienta, el termostato de seguridad desconecta el aparato.

Para el rearme del termostato de seguridad, póngase en contacto con el Servicio Técnico de Kärcher.

Cierre de la caldera de vapor

El cierre de la caldera de vapor es también una válvula de sobrepresión. Se encarga de cerrar la caldera frente a la presión de vapor que se genera.

Si el regulador de presión estuviera averiado y la presión del vapor en la caldera sobrepasase los 5,7 bar, el cierre de la caldera de vapor se abriría y el vapor saldría hacia el exterior a través de él. Antes de volver a poner el aparato en funcionamiento, póngase en contacto con el Servicio Técnico de Kärcher.

Preparativos

Desembalaje del aparato

Al desembalar el aparato, compruebe que no falta ninguna pieza (véase la página 3). En caso de que faltaran piezas o de que algunas de ellas presentaran daños atribuibles al transporte, informe inmediatamente a su distribuidor.



Los materiales de embalaje son reciclables. Por favor, no tire el embalaje al cubo de basura; llévalo a un lugar de reciclaje.



Los aparatos viejos contienen materiales valiosos reciclables que debieran aprovecharse. Evite el contacto de baterías, aceites y materias semejantes con el medioambiente. Deshágase de los aparatos viejos recurriendo a sistemas de recogida apropiados.

Fijación de los accesorios

→ Introduzca la boquilla de limpieza manual (E1) en el soporte para accesorios correspondiente (véase la fig. 1).

Indicación: la boquilla de chorro concentrado (D1), el elemento de prolongación (D2), el cepillo circular (D3) y la boquilla de aumento de la velocidad de salida del vapor (D4) ya están fijados.

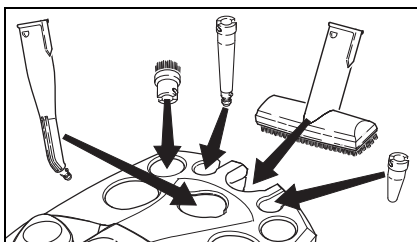

Fig. 1

→ Deslice el gancho de sujeción (G3) con la tecla de desbloqueo pulsada hasta la segunda muesca de uno de los tubos de prolongación superiores (G1). Al soltar la tecla de desbloqueo, el gancho de sujeción debe quedar encajado (véase la fig. 2).

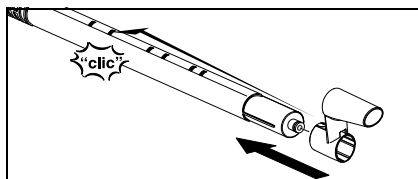

Fig. 2

- Coloque la boquilla barredora de suelos (H1) sobre el tubo de prolongación con el gancho de sujeción.
- Coloque la boquilla para la limpieza de ventanas (F1) sobre el segundo tubo de prolongación.
- Introduzca los tubos de prolongación en el soporte para accesorios grande (véase la fig. 3).

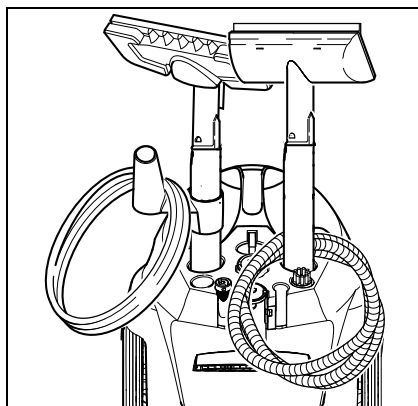

Fig. 3

Colocación aparte de los accesorios

Si se interrumpe brevemente el trabajo, puede colocar el tubo de prolongación con la boquilla barredora de suelos en la posición de estacionamiento (véase la fig. 4).

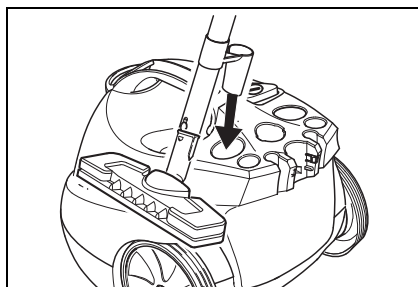

Fig. 4

Funcionamiento

Montaje de los accesorios

- ➔ Introduzca firmemente la toma de vapor (C7) en el enchufe del aparato (A1). Al hacerlo, los dispositivos de bloqueo de la toma de vapor deben encajar en la tapa del enchufe del aparato (véase la fig.5).

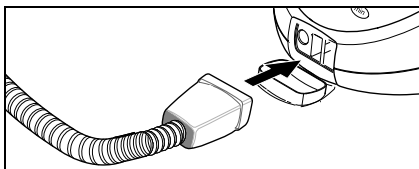

Fig. 5

- ➔ Conecte los accesorios necesarios (D1,E1, F1) a la pistola aplicadora de vapor (C1). Para ello, coloque el extremo abierto del accesorio en la pistola aplicadora de vapor (C1) e introdúzcalo en la pistola hasta que encaje la tecla de desbloqueo (C2) de la misma (véase la fig. 6).

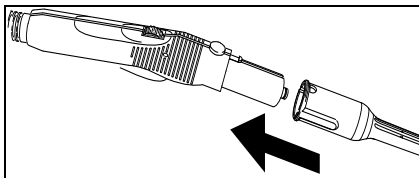

Fig. 6

- ➔ En caso necesario, use los tubos de prolongación (G1). Para ello, monte uno o los dos tubos de prolongación en la pistola aplicadora de vapor (C1) (véase la fig. 7). Acople el accesorio requerido (D1, E1,F1,H1) al extremo libre del tubo de prolongación.

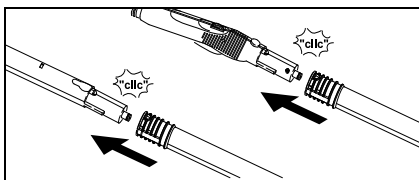

Fig. 7

- ➔ La boquilla de chorro concentrado (D1) también se puede usar con el elemento de prolongación (D2), el cepillo circular (D3) o la boquilla de aumento de la velocidad de salida

del vapor (D4) (véase la fig. 8). Para ello, coloque las dos entalladuras del accesorio adicional sobre los dispositivos de bloqueo de la boquilla de chorro concentrado y gírelas en el sentido de las agujas del reloj hasta que hagan tope.

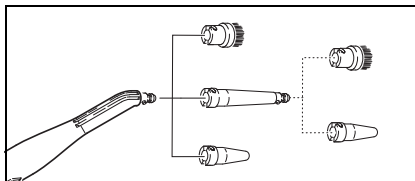

Fig. 8

Retirada de accesorios

⚠ PELIGRO

Al retirar los accesorios, puede gotear agua caliente. No retire nunca los accesorios mientras salga vapor, ya que existe peligro de escaldamiento.

- ➔ Para retirar los accesorios, pulse la tecla de desbloqueo (C2 o G2) y desacople las piezas (véase la fig. 9).

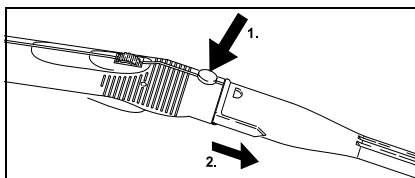

Fig. 9

- ➔ Para retirar un accesorio adicional de la boquilla de chorro concentrado, gire el accesorio en sentido contrario al de las agujas del reloj y desacople las piezas.

Llenado del depósito de agua

Para llenar el depósito de agua, éste se puede desmontar o se puede llenar directamente estando en el aparato.

Indicación: si se emplea de manera continuada agua destilada de la habitual en el mercado, no es necesario descalcificar la caldera.

PRECAUCIÓN

No utilice el agua de condensación procedente de la secadora para ropa. No vierta detergente ni ningún otro tipo de aditivo.

A) Desmontando el depósito de agua

- Saque el depósito de agua hacia arriba cogiéndolo por el mango (A8).
- Llene el depósito de agua hasta la marca "MÁX" colocándolo bajo el grifo del agua.
- Coloque el depósito de agua en su lugar y presione sobre él hacia abajo.

B) Directamente en el aparato

- Recoja agua en un recipiente y viértala por la tolva de alimentación (A9). Llene el depósito hasta alcanzar la marca "MÁX".

Conexión del aparato

Indicación: Antes de la primera puesta en servicio y tras la descalcificación, es necesario llenar de agua la caldera de vapor y, para ello, se tiene que llenar dos veces el depósito de agua.

- Enchufe la clavija de red a una toma de corriente.
- Para encender el aparato, pulse el interruptor (A3). Se encienden los pilotos de control verde (B2) y naranja (B3).

Indicación: Si no hay agua en la caldera o hay muy poca, la bomba arranca y lleva agua del depósito a la caldera. El proceso de llenado puede durar varios minutos.

- Tras aprox. 8 minutos, se apaga el piloto de control naranja (B3). El aparato está listo para el servicio.
- Empuje hacia adelante el dispositivo de bloqueo (C3) del interruptor de aplicación de vapor. **Indicación:** Si empuja el dispositivo de bloqueo (C3) hacia atrás, el interruptor de aplicación de vapor (C4) no podrá accionarse (seguro para niños).
- Accione el interruptor de aplicación de vapor (C4).
- Al principio, apunte siempre con la pistola aplicadora de vapor (C1) a un paño hasta que el vapor salga de manera uniforme. **Indicación:** la calefacción del limpiador por chorro de vapor se conecta repetidas veces durante el uso para mantener constante la presión de la caldera. Cuando esto ocurre, el piloto de control naranja se enciende (B3).

Regulación del caudal de vapor

El caudal de vapor se regula mediante el selector (C5) situado en la pistola aplicadora de vapor (C1).

- Girando el botón giratorio hacia adelante: sale mucho vapor,
- Girando el botón giratorio hacia atrás: sale poco vapor,

Rellenado del depósito con agua

Es posible añadir agua al depósito en todo momento.

Indicación: cada vez que la caldera de vapor tiene poca agua, la bomba lleva automáticamente agua del depósito a la caldera. Si el depósito de agua está vacío, la bomba no puede llenar la caldera de vapor y se bloquea el consumo de vapor. El piloto de control (B1) "Falta de agua" parpadea

- Llene el depósito de agua.
- Indicación:** La bomba intenta llenar la caldera de vapor en intervalos breves. Si el llenado se efectúa correctamente, se vuelve a habilitar el consumo de vapor y el piloto de control rojo se apaga.

Desconexión del aparato

- Para apagar el aparato, pulse el interruptor (A3).
- Retire la clavija de red de la toma de corriente.
- Presione sobre la tapa del enchufe del aparato (A1) hacia abajo y retire la toma de vapor (C7) de dicho enchufe.
- Purgue el agua residual del depósito de agua.

Almacenamiento del aparato

- Véase la página 68 "Fijación de los accesorios".
- Antes de recoger los cepillos, deje siempre que se enfríen para evitar que las cerdas se deformen.

Empleo de los accesorios

Indicaciones importantes de aplicación

Limpieza de materiales textiles

Antes de tratar materiales textiles con el limpiador por chorro de vapor, es recomendable comprobar siempre la resistencia al vapor de los mismos en un lugar poco visible. Para ello, aplique mucho vapor sobre la zona escogida y déjela secar. Compruebe después si el tejido pierde color o se deforma.

Limpieza de superficies laminadas o barnizadas

⚠ ADVERTENCIA

No proyecte nunca el chorro de vapor sobre bordes encolados, ya que la cola podría disolverse por efecto del vapor. No emplee el limpiador por chorro de vapor en suelos de madera o parquet que no estén sellados.

Tenga cuidado al limpiar muebles de cocina o comedor, puertas, parquet o superficies barnizadas o recubiertas de una capa de plástico. La exposición prolongada a la acción del vapor puede hacer que se disuelvan la cera, el abrillantador de muebles, la capa de plástico o la pintura de esos elementos o puede provocar la aparición de manchas. Por ello, es aconsejable limpiar dichas superficies únicamente con un paño humedecido o aplicar brevemente vapor sobre ellas con un paño de doble capa.

Limpieza de vidrios y cristales

⚠ ADVERTENCIA

No proyecte el chorro de vapor directamente sobre las zonas selladas de los marcos de las ventanas; de hacerlo, podrían resultar dañadas.

Caliente las ventanas previamente en caso de temperaturas exteriores bajas, especialmente en invierno. Para ello, aplique una fina capa de vapor sobre los cristales. De ese modo, se compensan las posibles diferencias de temperatura y se evita el surgimiento de tensiones en la superficie de los cristales. Esto es importante dado que las superficies acristaladas expuestas a diferentes temperaturas pueden romperse en pedazos.

Pistola aplicadora de vapor (C1)

La pistola aplicadora de vapor se puede utilizar sin accesorios.

Aplicación:

- Eliminación de malos olores y arrugas en prendas de vestir: aplique el vapor sobre la prenda colgada desde una distancia de 10–20 cm.
- Eliminación del polvo de las plantas: mantenga una distancia de 20–40 cm
- Limpieza del polvo con un paño húmedo: aplique brevemente vapor sobre un paño y fregue los muebles con él.

Boquilla de chorro concentrado (D1)

Cuanto más cerca esté la boquilla de la zona a limpiar, mayor será la efectividad de la limpieza, ya que la temperatura y la presión del vapor alcanzan sus valores máximos directamente al salir de la boquilla.

Aplicación:

- Valvulería y desagües
- Lavabos e inodoros
- Persianas y radiadores
- Eliminación de manchas: humedezca en primer lugar las incrustaciones de cal resistentes con vinagre y deje que éste actúe aprox. 5 minutos.

Elemento de prolongación (D2)

El elemento de prolongación se monta sobre la boquilla de chorro concentrado.

Aplicación:

- Ranuras de difícil acceso, juntas, etc.

Cepillo circular (D3)

Indicación: el cepillo circular no es apto para la limpieza de superficies delicadas.

El cepillo circular se acopla directamente o mediante el elemento de prolongación (D2) a la boquilla de chorro concentrado.

Aplicación:

- Zonas de difícil acceso como son las esquinas y ranuras
- Valvulería y desagües

Boquilla de aumento de la velocidad de salida del vapor (D4)

La boquilla de aumento de la velocidad de salida del vapor se acopla directamente o mediante el elemento de prolongación (D2) a la boquilla de chorro concentrado. Esta boquilla permite au-

mentar la velocidad a la que fluye el vapor.

Aplicación:

- Limpieza de suciedad fuertemente incrustada
- Limpieza de esquinas, ranuras, etc.

Boquilla de limpieza manual (E1)

Cubra la boquilla con la funda de rizo (E2).

Aplicación:

- Pequeñas superficies lavables como, p. ej., las superficies de plástico en la cocina o paredes alicatadas
- Ventanas, espejos
- Tapicerías de muebles
- Interiores de vehículos, parabrisas
- Bañeras

Boquilla para la limpieza de ventanas (F1)

Aplicación:

- Ventanas
 - Espejos
 - Mamparas de baño
 - Otras superficies acristaladas
- ➔ Aplique el vapor uniformemente sobre la superficie acristalada desde una distancia de aprox. 20 cm. Deslice después el dispositivo de bloqueo (C3) hacia atrás; así evitará que el interruptor de aplicación de vapor (C4) sea accionado involuntariamente. Limpie la superficie acristalada con el borde de goma de la boquilla para ventanas, trabajando por tramos desde arriba hacia abajo. Seque el borde de goma de la boquilla y la parte inferior del marco de la ventana con un paño cada vez que haya limpiado un tramo.
- ➔ Antes de proceder a la primera limpieza con la boquilla para ventanas, efectúe una limpieza a fondo para disolver la grasa con la boquilla de limpieza manual (E1) y la funda de rizo (E2).

Boquilla barredora de suelos (H1)

Aplicación:

- Todos los revestimientos de paredes o suelos que puedan lavarse. Ejemplos: suelos de piedra, baldosas o pisos de PVC.
- ➔ Fijar el paño para suelos a la boquilla para suelos.
- 1 Doblar el paño para suelos a lo largo y colocar

la boquilla para suelos encima de él.

- 2 Abrir las pinzas de sujeción.
- 3 Colocar los paños en los orificios.
- 4 Cierre las pinzas de sujeción.

Precaución

No colocar los dedos entre las pinzas.

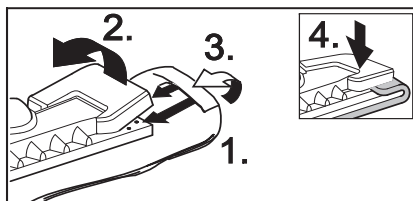

Fig. 10

- ➔ Para retirar el paño limpiasuelos, presione sobre las pinzas de sujeción (H2) y tire de él.
- ➔ Dé la vuelta al paño limpiasuelos periódicamente y cámbielo con regularidad. De este modo, mejora la absorción de suciedad del mismo.
- ➔ En las superficies muy sucias, limpie lentamente para que el vapor pueda actuar durante más tiempo.
- ➔ Si la superficie a limpiar presenta restos de detergente u otros productos conservantes del suelo (p. ej., cera, emulsión abrillantadora), pueden formarse franjas durante la limpieza. Por lo general, éstas desaparecen tras pasar varias veces el limpiador por chorro de vapor.

Plancha (K1) (opcional)

Accesorio opcional, véase el nº referencia en la página 74

- ➔ Introduzca firmemente la toma de vapor (K5) de la plancha en el enchufe del aparato (A1). Al hacerlo, los dispositivos de bloqueo de la toma de vapor deben encajar en la tapa del enchufe del aparato.

Planchado con vapor

Para el planchado con vapor, recomendamos el uso de la mesa de planchar de Kärcher que cuenta con un dispositivo de aspiración activa del vapor. Esta mesa de planchar ha sido diseñada específicamente para el trabajo con el aparato que acaba de adquirir, facilitando y acelerando enormemente el planchado. En cualquier caso, debe emplearse

una mesa de planchar permeable al vapor con base reticular.

- ➔ Todos los materiales textiles pueden plancharse con vapor. Ajuste el regulador de temperatura (K4) de la plancha dentro de la zona rayada (•••/MAX). Las prendas delicadas o estampadas deben plancharse por el revés o siguiendo las indicaciones del fabricante. También puede emplearse nuestra suela antiadherente (véase accesorios opcionales).
- ➔ La plancha estará lista para el funcionamiento, una vez se haya apagado el piloto (K2) de la misma. La suela de la plancha debe estar caliente para evitar que el vapor se condense y gotee sobre las prendas que esté planchando.
- ➔ Accione el interruptor (K3) de la plancha. Saldrá vapor por la suela de la plancha.
- Accionar el interruptor hacia delante: *Saldrá vapor mientras lo está pulsando.*
- Accionar el interruptor hacia atrás: éste quedará bloqueado en esa posición, el vapor saldrá continuamente. Para desbloquear el interruptor accionarlo hacia adelante.
- ➔ Proyecte el primer golpe de vapor contra un paño hasta que el vapor salga uniformemente.
- ➔ La plancha también se puede emplear en posición vertical para la aplicación de vapor en cortinas, vestidos, etc.

Planchado en seco

- ➔ Ajuste la temperatura de la plancha en función de la prenda que vaya a planchar.
 - Fibra sintética
 - Lana
 - Lino

Boquilla para despegar papel pintado (opcional)

Accesorio opcional, véase el n° referencia en la página 74

La boquilla para despegar papel pintado permite usar el limpiador por chorro de vapor para retirar el papel pintado de las paredes.

- ➔ Coloque boquilla sobre el borde de una tira de papel pintado apoyándola por completo. Active el dispositivo de ali-

mentación de vapor (C4) y deje actuar el vapor hasta que el papel pintado esté completamente humedecido (aprox. 10 segundos).

- ➔ A continuación, coloque la boquilla sobre la siguiente tira de papel pintado que quiera despegar. Al hacerlo, mantenga pulsado el interruptor de aplicación de vapor (C4). Con ayuda de una espátula, levante la tira de papel pintado despegada y retírela de la pared. Continúe desplazando la boquilla tramo por tramo y retirando las distintas tiras de papel pintado.
- ➔ Si el papel pintado de fibra gruesa tiene varias capas de pintura, es posible que el vapor no llegue a humedecerlo. Por ello, recomendamos tratar el papel pintado previamente con un rodillo de púas.

Cepillo de vapor exprés (opcional)

Accesorio opcional, véase el n° referencia en la página 74

El cepillo de vapor exprés adopta un movimiento oscilante por efecto del vapor que sale y es ideal para limpiar sin esfuerzo la suciedad extrema acumulada en cocinas y baños, incluso en los rincones de más difícil acceso.

Aplicación:

- Limpieza de esquinas y ranuras
- Limpieza de zonas de difícil acceso

Boquilla para el cuidado de textiles (opcional)

Accesorio opcional, véase el n° referencia en la página 74

Aplicación:

Para refrescar las prendas y materiales textiles colgados como, p. ej., las chaquetas sport o las cortinas; presenta dos funciones:

- Eliminación de las pelusas e hilos de las prendas de vestir a través del quitahilos.
- Vaporización y desenredo de tejidos textiles (y eliminación de malos olores).

Al accionar el interruptor de aplicación de vapor, sale el vapor. Proyecte el primer golpe de vapor sobre un paño hasta que el vapor salga uniformemente.

Resumen de accesorios opcionales

Plancha de vapor con suela de acero inoxidable (nº referencia 2.884-503)

Suela de plancha antiadherente

(nº referencia 2.860-132)

Plancha de vapor profesional con suela de aluminio (nº referencia 2.884-504)

Suela de plancha antiadherente

(nº referencia 2.860-131)

Centro de planchado con dispositivo de aspiración activa del vapor (nº referencia 6.906-002).

Para lograr unos excelentes resultados de planchado ahorrando un tiempo considerable (sólo para 230 V)

Boquilla para despegar papel pintado

(nº referencia 2.863-062)

Juego de cepillos circulares (nº referencia 2.863-058) - 4 cepillos circulares para la boquilla de chorro concentrado.

Juego de cepillos circulares con cerdas de latón (nº referencia 2.863-061) - 3 cepillos circulares para la boquilla de chorro concentrado (para casos de suciedad especialmente difícil de eliminar)

Paños de rizo (nº referencia 6.369-481)

- 5 paños limpiasuelos

Fundas de rizo (nº referencia 6.370-990)

- 5 fundas

Juego de paños de rizo (nº referencia 6.960-019) - 2 paños limpiasuelos, 3 fundas

Juego de paños de microfibra (nº referencia 6.905-921) - 1 paño limpiasuelos, 1 funda con especial capacidad de aspiración y absorción de la suciedad

Descalcificador biológico RM 511 (nº referencia 6.290-239) 3 x100 g de polvo para limpiar la caldera.

Cepillo circular con rascador (nº referencia 2.863-140)

Borde de goma para la boquilla de limpieza de ventanas (nº referencia 6.273-140)

Boquilla para el cuidado de textiles (nº referencia 4.130-390)

Cepillo de vapor exprés (nº referencia 2.863-159)

Cuidado, mantenimiento

⚠ PELIGRO

Para realizar los trabajos de mantenimiento, desenchufe siempre la clavija de red y deje que se enfríe el limpiador por chorro de vapor.

Descalcificación de la caldera de vapor

Puesto que la cal se incrusta en la pared de la caldera de vapor, recomendamos descalcificar ésta con la siguiente frecuencia (LD=llenados del depósito):

Intervalo de dureza	° dH	mmol/l	LD	
I	blando	0- 7	0-1,3	100
II	medio	7-14	1,3-2,5	90
III	duro	14-21	2,5-3,8	75
IV	muy duro	>21	>3,8	50

Indicación: si se emplea de manera continuada agua destilada de la habitual en el mercado, no es necesario descalcificar la caldera.

- ➔ Desenchufe de la red eléctrica el limpiador por chorro de vapor.
- ➔ Retire el depósito de agua.
- ➔ Retire todos los accesorios de los soportes para accesorios.
- ➔ Abra el cierre de la caldera de vapor (A7) con la llave de descalcificación (A4).

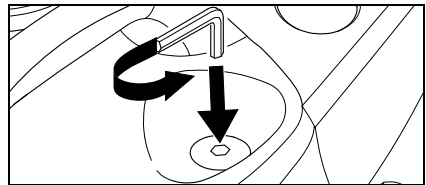

Fig. 11

- ➔ Purgue todo el agua de la caldera de vapor.

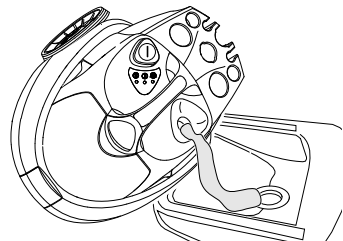

Fig. 12

⚠ ADVERTENCIA

A fin de evitar posibles daños en el aparato, use únicamente productos autorizados por Kärcher.

- ➔ Para descalcificar, utilice las barras anticafé de KÄRCHER (ref. 6.295-206). Al utilizar la solución anticafé, respete las indicaciones de dosificación del paquete.

⚠ Atención:

Tenga especial cuidado al llenar y vaciar el dispositivo limpiador de vapor. El producto desincrustante puede atacar las superficies delicadas.

- ➔ Vierta el producto desincrustante en la caldera y déjelo actuar durante aprox. 8 horas.

⚠ ADVERTENCIA

Durante la descalcificación, no atornille el cierre de la caldera de vapor (A7) al aparato. Mientras siga habiendo agente descalcificador en la caldera, no use el limpiador por chorro de vapor bajo ningún concepto.

- ➔ Transcurridas 8 horas, elimine la solución descalcificadora de la caldera. Como suele quedar un resto de dicha solución en la caldera, es necesario enjuagarla con agua fría de dos a tres veces para eliminar el descalcificador por completo.
- ➔ Apriete el cierre de la caldera de vapor (A7) con la llave de descalcificación (A4) para cerrarlo.
- ➔ Después de llenar el depósito con agua limpia (véase la página 69 "Llenado del depósito de agua"), el limpiador por chorro de vapor vuelve a estar listo para el servicio.

Cuidado de los accesorios

Los accesorios deben estar completamente secos antes de guardarlos.

- ➔ No apoye la boquilla barredora de suelos (H1), la boquilla de limpieza manual (E1) ni el cepillo circular (D3) sobre las cerdas mientras se estén enfriando o secando; de lo contrario, las cerdas podrían deformarse.

Indicación: El paño limpiasuelos y la funda de rizo se suministran prelavados, de modo que pueden emplearse directamente con el limpiador por chorro de vapor.

- ➔ Lave los paños limpiasuelos y las fundas de

rizo sucios en la lavadora, a una temperatura de 60°C. No utilice suavizante para garantizar la buena absorción de suciedad de los paños. Los paños se pueden meter en la secadora.

Subsanación de averías

A menudo, las causas de las averías son simples y usted mismo podrá subsanarlas con ayuda de las siguientes indicaciones. En caso de duda o si se da una avería distinta de las aquí mencionadas, consulte al servicio técnico autorizado.

⚠ Peligro de descarga eléctrica

Únicamente está permitido realizar las reparaciones pertinentes del aparato al servicio técnico autorizado.

Tiempo de calentamiento largo

La caldera de vapor presenta incrustaciones de cal.

- ➔ Descalcifique la caldera de vapor.

No hay vapor

El piloto de control rojo "Falta de agua" parpadea.

No hay agua en el depósito de agua.

- ➔ Llene el depósito de agua.

El piloto de control rojo "Falta de agua" se enciende.

No hay agua en la caldera de vapor. Se ha disparado la protección frente a sobrecalentamientos de la bomba.

- ➔ Apague el aparato.
- ➔ Llene el depósito de agua.
- ➔ Conecte el aparato.

No es posible accionar el interruptor de aplicación de vapor

El interruptor de aplicación de vapor está bloqueado mediante el dispositivo de bloqueo / el seguro para niños (C3).

- ➔ Empuje hacia adelante el dispositivo de bloqueo (C3) del interruptor de aplicación de vapor.

Indicaciones generales

Garantía

En cada país rigen las condiciones de garantía establecidas por nuestro distribuidor oficial autorizado. Las averías del aparato serán subsanadas gratuitamente dentro del período de garantía siempre que las causas de las mismas se deban a defectos del material o fallos de fabricación. En caso de estar en período de garantía, le rogamos que se dirija con el comprobante de compra y los accesorios al distribuidor donde adquirió el aparato o al servicio al cliente autorizado más cercano. El fabricante no asume responsabilidad alguna por los daños derivados del uso incorrecto o indebido del aparato o del incumplimiento de las instrucciones de uso.

Accesorios y piezas de repuesto

Sólo está permitido emplear accesorios y piezas de repuesto autorizados por el fabricante. Los accesorios y piezas de repuesto originales garantizan el funcionamiento seguro y sin averías del aparato.

En la última página encontrará una ilustración del aparato con los nº de referencia de cada una de sus piezas.

Datos técnicos

Conexión a la red eléctrica

Tensión	220-240 V
Tipo de corriente	1~ 50 Hz
Tensión en el mango	5 V

Datos de potencia

Potencia calorífica	1800 W
Presión de servicio máx.	3,5 bar
Máx. presión admisible	5,7 bar
Tiempo de calentamiento por litro de agua	7 minutos
Caudal de vapor máx.	82 g/min

Medidas

Capacidad del depósito de agua	0,95 l
Capacidad de la caldera	2,0 l
Peso sin accesorios	6,5 kg
Anchura	340 mm
Longitud	420 mm
Altura	315 mm

Estimado cliente,



antes da primeira utilização deste aparelho leia o presente manual de instruções e proceda conforme ao mesmo. guarde estas instruções de serviço para uso posterior ou para o seguinte proprietário.

Utilização conforme as disposições

Utilizar a limpadora a vapor exclusivamente para o uso doméstico privado. O aparelho é destinado para a limpeza a vácuo e poderá ser utilizado com acessórios apropriados, como descrito nesta instrução de uso. Observar, neste caso, especialmente os avisos de segurança.

Índice

Instruções resumidas	2/77
Descrição do aparelho	3/77
Avisos de segurança	78
Preparação	81
Serviço	81
Aplicação dos acessórios	83
Conservação, manutenção	87
Ajuda em caso de avarias	87
Instruções gerais	88
Dados técnicos	88

Instruções resumidas

→ Veja página 2.

- 1 Encher o depósito de água até a marcação "MAX".
- 2 Ligar a ficha de vapor à tomada do aparelho.
- 3 Ligar os acessórios à pistola de vapor. Ligar a ficha de rede.
- 4 Ligar o aparelho.
As lâmpadas de controlo verdes e cor-de-laranja acendem. A bomba de água enche a caldeira de vapor desde o depósito de água. Na primeira colocação em funcionamento e depois da descalcificação o depósito de água deve ser enchido duas vezes.
- 5 Esperar (aprox. 8 minutos) até a lâmpada de controlo cor-de-laranja apagar.
- 6 A limpadora a vapor está preparada para funcionamento.

Descrição do aparelho

→ Veja página 3.

- A1 Tomada do aparelho com cobertura
- A2 Depósito de água
- A3 Interruptor ligar/desligar
- A4 Chave de descalcificação
- A5 Suporte de acessórios
- A6 Cabo de rede
- A7 Fecho da caldeira de vapor
- A8 Punho
- A9 Funil de enchimento

- B1 Lâmpada de controlo (vermelha) – falta de água na caldeira de vapor
- B2 Lâmpada de controlo (verde) – pronto para funcionar
- B3 Lâmpada de controlo (cor-de-laranja) – aquecimento

- C1 Pistola de vapor
- C2 Tecla de desbloqueio
- C3 Bloqueio (segurança infantil)
- C4 Interruptor de vapor
- C5 Botão rotativo - regular a quantidade de vapor
- C6 Mangueira de vapor
- C7 Conector de vapor

- D1 Bocal de jacto pontual
- D2 Extensão
- D3 Escova redonda
- D4 Bocal de alta potência (vermelho)

- E1 Bico manual
- E2 Revestimento em tecido atalhado

- F1 Bocal para a limpeza de janelas

- G1 2 tubos de extensão
- G2 Tecla de desbloqueio
- G3 Gancho

- H1 Bocal de solo
- H2 Grampo de fixação
- H3 Pano de chão

- K1* Ferro de passar*
- K2 Lâmpada de controlo - aquecimento do ferro de passar
- K3 Interruptor - engomar a vapor
- K4 Regulador de temperatura
- K5 Conector de vapor

- * pode ser adquirido como acessório especial

Símbolos no aparelho



Vapor

ATENÇÃO - Risco de sapecagem

Avisos de segurança

As placas de avisos e alerta montadas no aparelho fornecem avisos importantes para uma operação sem perigo.

Além das indicações do manual de instruções deve respeitar as regras gerais de segurança e de prevenção de acidentes em vigor.

⚠ **Conexão eléctrica**

- Ligar o aparelho apenas a tomadas correctamente ligadas à terra.
- A tensão indicada na placa de tipo tem de corresponder à tensão da tomada.
- Ligar o aparelho em locais húmidos, p.ex. em quartos de banho, somente a tomadas com disjuntor de corrente de defeito intercalado. Em caso de dúvidas deixe-se aconselhar por um especialista electrotécnico.
- Nunca tocar na ficha de rede e na tomada com as mãos molhadas.
- Deve tomar atenção que os cabos de rede e de extensão não sejam danificados por trânsito, esmagamento, puxões ou problemas similares. Proteger o cabo de rede contra calor, óleo e arestas afiadas.
- Só utilizar um cabo de extensão protegido contra salpicos de água com uma secção mínima de 3x1 mm².
- A conexão dos cabos de rede e de extensão não deve encontrar-se dentro de água.
- Nunca utilizar cabos de rede ou de extensão defeituosos! Se o cabo de rede for danificado, deve ser substituído por um cabo de rede especial, que pode ser adquirido através do produtor ou do serviço técnico.
- Ao substituir acoplamentos em cabos de rede ou de extensão, a protecção contra salpicos de água e a estabilidade mecânica devem ficar garantidas.

⚠ **Aplicação**

- Verificar, antes da utilização, o bom estado do aparelho e dos acessórios. Se tiver dúvidas quanto ao bom estado do aparelho, não o utilize. Por favor verifique principalmente o cabo de rede, o fecho da caldeira de vapor e a mangueira de vapor.
- A mangueira de vapor não deve apresentar danos (perigo de queimadura). Uma mangueira de vapor danificada deve ser substituída imediatamente. Só deve utilizar uma mangueira recomendada pelo fabricante (número de pedido - veja lista de peças sobressalentes).
- Nunca encher diluentes, líquidos com teores de diluentes ou ácidos não diluídos (p.ex. detergentes, gasolina, diluentes de tinta e acetona) no depósito de água, dado que atacam os materiais utilizados no aparelho.
- É proibido pôr o aparelho em funcionamento em locais com perigo de explosão. Em caso da utilização do aparelho em zonas de perigo deverão ser observadas as respectivas instruções de segurança.
- O aparelho deve encontrar-se sobre um subsolo estável.
- O interruptor de vapor não deve ser prendido, quando o aparelho estar em funcionamento.
- Nunca tocar com a mão o jacto de vapor de distância curta ou dirigí-lo contra pessoas ou animais (perigo de queimadura).
- Não tratar objectos com vapor, que contenham substâncias nocivas à saúde (p.ex. amianto).
- O utilizador deve usar o aparelho de acordo com as especificações. Deve ter em consideração as condições locais e, ao utilizar o aparelho, ter em conta o comportamento de terceiros, especialmente de crianças.
- Este aparelho não foi concebido para ser utilizado por pessoas (incluindo crianças) com capacidades físicas, sensoriais e psíquicas reduzidas ou por pessoas com falta de experiência ou conhecimentos, excepto se estas forem

Elementos de segurança

supervisionadas por uma pessoa responsável pela sua segurança ou receberem as necessárias instruções sobre como utilizar o aparelho. As crianças devem ser supervisionadas, de modo a assegurar que não brinquem com o aparelho.

- Nunca deixar o aparelho sem vigilância enquanto o mesmo estiver em funcionamento.

⚠ **Limpeza a vapor de aparelhos eléctricos**

- Durante a limpeza de aparelhos eléctricos (p.ex. fogões eléctricos) os mesmos devem ser desconectados da rede (desligar o fusível). Antes da colocação em funcionamento os aparelhos devem estar completamente secos. Por favor, observe as indicações dos fabricantes dos aparelhos!
- Aparelhos eléctricos, nos quais o vapor pode ter contacto directo com as condutas eléctricas e os interruptores, p.ex. lâmpadas, secadores, aquecimentos eléctricos etc., não devem ser limpos. O vapor poderia entrar nos aparelhos e causar um defeito eléctrico durante o arrefecimento.

⚠ **Manutenção**

- Antes de efectuar trabalhos de conservação e manutenção desligar o aparelho e tirar a ficha de rede.
- O fecho da caldeira de vapor só deve ser aberto para a descalcificação.
- Nunca abrir o fecho da caldeira de vapor em estado quente ou com o aparelho ligado.
- Os trabalhos de reparação no aparelho só podem ser realizados pelo Serviço de Assistência Técnica autorizado.

⚠ **Armazenamento**

- **Atenção:** nunca operar nem armazenar o aparelho em posição deitada!
- Proteger o aparelho contra a chuva. Não armazenar fora de casa.

Esta limpadora a vapor está equipada com vários dispositivos de segurança e assim bem protegida. Os seguintes elementos de segurança são os mais importantes.

Regulador de pressão

O regulador de pressão mantém a pressão da caldeira constante durante o funcionamento. Quando se atinge a pressão máxima de serviço de 3,5 bar na caldeira, o aquecimento será desligado e novamente ligado em caso de uma queda de pressão na caldeira devido a uma descarga de vapor.

Termóstato da caldeira

Se não se encontra água na caldeira, aumenta a temperatura na caldeira. O termóstato da caldeira desliga o aquecimento. A religação do aquecimento será impedida até a caldeira ser enchida.

Termóstato de segurança

Se o termóstato da caldeira falhar e o aparelho sobreaquecer, o termóstato de segurança desliga o aparelho. Dirija-se à assistência técnica de Kärcher responsável para restabelecer o termóstato de segurança.

Fecho da caldeira de vapor

O fecho da caldeira de vapor é ao mesmo tempo uma válvula de pressão. Fecha a caldeira contra a pressão existente de vapor.



Se o regulador de pressão estar defeituoso e a pressão de vapor na caldeira aumentar até atingir um valor superior a 5,7 bar, o fecho da caldeira de vapor abre e sai vapor pelo fecho para fora.

Dirija-se à assistência técnica de Kärcher responsável antes da reposição em funcionamento do aparelho.

Preparação

Desembalar o aparelho

Verifique se encontram-se todas as partes na embalagem (veja página 3). Se faltarem peças ou em caso de danos de transporte, queira informar o seu comerciante.

	Os materiais da embalagem são recicláveis. Não coloque as embalagens no lixo doméstico, mas sim para uma unidade de reciclagem.
	Os aparelhos usados contêm materiais preciosos recicláveis que devem ser entregues numa unidade de reciclagem. Baterias, óleo e produtos semelhantes não devem ser eliminados diretamente no meio ambiente. Por isso, elimine os aparelhos usados através de sistemas de recolha adequados.

Arrumar os acessórios

- Colocar o bico manual (E1) no suporte correspondente para acessórios (veja fig. 1). **Aviso:** O bocal de jacto pontual (D1), a extensão (D2), a escova redonda (D3) e o bocal de alta pressão (D4) já estão colocados no seu lugar.

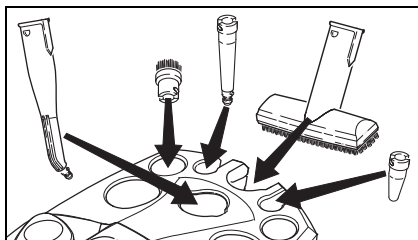

Fig. 1

- Inserir o gancho (G3) com a tecla de desbloqueio premida até o segundo entalhe de cima em um tubo de extensão (G1). O gancho deve engatar ao soltar a tecla de desbloqueio (veja fig. 2).

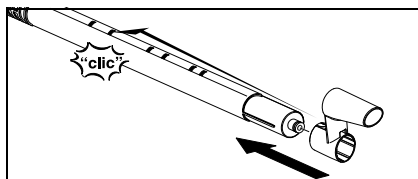

Fig. 2

- Colocar o bocal de solo (H1) no tubo de extensão com o gancho.
- Colocar o bocal para limpeza de janelas (F1) no segundo tubo de extensão.
- Colocar os tubos de extensão nos grandes suportes de acessórios (veja fig. 3).

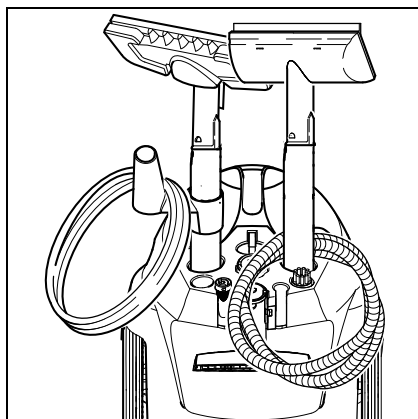

Fig. 3

Arrumar os acessórios

Em caso de uma interrupção breve do trabalho, o tubo de extensão com o bocal de solo pode ser colocado na posição de paragem temporária (veja fig. 4).

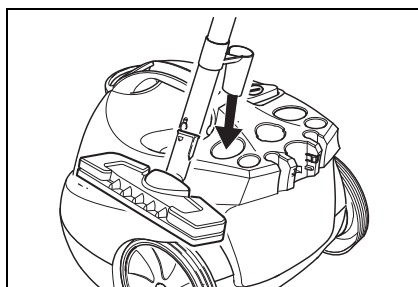

Fig. 4

Serviço

Montagem dos acessórios

- Ligar o interruptor de vapor (C7) à tomada do aparelho (A1). A retenção do interruptor de vapor deve engatar na tampa da tomada do aparelho (veja fig. 5).

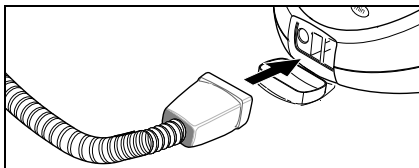

Fig. 5

- Conectar os acessórios necessários (D1, E1, F1) à pistola de vapor (C1). Para isso colocar o extremo aberto do acessório na pistola de vapor (C1) e empurrar na mesma, até engatar a tecla de desbloqueio (C2) da pistola (veja fig. 6).

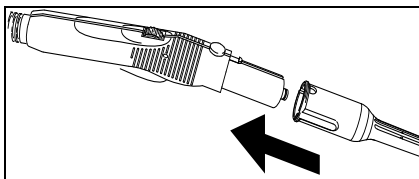

Fig. 6

- Se necessário utilizar os tubos de extensão (G1). Para isso montar um ou dois tubos de extensão na pistola de vapor (C1) (veja fig. 7). Empurrar os acessórios necessários (D1, E1, F1, H1) para o extremo livre do tubo de extensão.

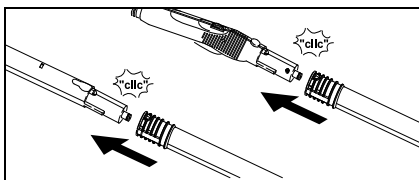

Fig. 7

- O bocal de jacto pontual (D1) também pode ser utilizado com a extensão (D2), a escova redonda (D3) ou o bocal de alta potência (D4) (veja fig. 8). Para isso colocar os dois entalhes da peça de adaptação no dispositivo de retenção do bocal de jacto pontual e rodar no sentido

dos ponteiros do relógio até ao batente.

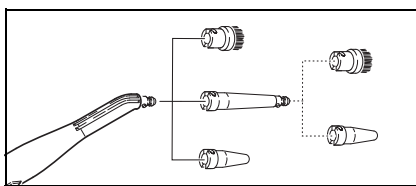

Fig. 8

Separar os acessórios

⚠ PERIGO

Ao separar acessórios pode pingar água quente para fora! Nunca separe os acessórios quando sair vapor - perigo de queimadura!

- Para separar os acessórios, premir a tecla de desbloqueio (C2 resp. G2) e separar as peças (veja fig. 9).

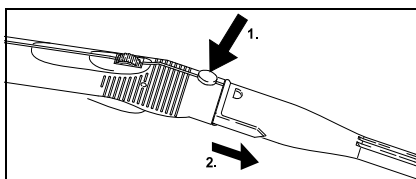

Fig. 9

- Para separar uma peça de adaptação do bocal de jacto pontual, rodar a peça contra o sentido dos ponteiros do relógio e tirar as peças.

Encher o depósito de água

O depósito de água pode ser tirado para enchê-lo ou ser enchido directamente no aparelho.

Aviso: Se utilizar regularmente água destilada normal não é necessário descalcificar a caldeira.

ATENÇÃO

Não utilizar água condensada da máquina de secar roupa! Não juntar detergentes ou outros aditivos!

A) Retirar o depósito de água

- Retirar o depósito de água no punho (A8) para cima.
- Encher o depósito de água debaixo da

torneira até à marcação "MAX".

- Colocar o depósito de água e premí-lo para baixo.

B) Directamente no aparelho

- Encher água de um recipiente no funil de enchimento (A9). Encher até à marcação "MAX".

Ligar o aparelho

Aviso: Antes da primeira colocação em funcionamento e depois da descalcificação, a caldeira de vapor deve ser enchida com água, sendo necessário encher o depósito de água duas vezes.

- Ligar a ficha de rede a uma tomada.
- Premir o interruptor (A3) para ligar o aparelho. Acendem as lâmpadas de controlo verde (B2) e cor-de-laranja (B3).

Aviso: Se não há ou se há pouca água na caldeira, a bomba liga e transporta água do depósito para a caldeira. O processo do enchimento pode durar alguns minutos.

- Depois aprox. 8 minutos a lâmpada de controlo cor-de-laranja (B3) apaga. O aparelho está preparado para funcionamento.
- Empurrar o bloqueio (C3) do interruptor de vapor para frente.

Aviso: Se empurrar o bloqueio (C3) para trás, o interruptor de vapor (C4) não pode ser accionado (segurança infantil).

- Accionar o interruptor de vapor (C4).
- Dirigir sempre a pistola de vapor primeiro contra um pano, até o vapor sair uniformemente.

Aviso: O aquecimento da limpadora a vapor liga várias vezes durante a utilização, para manter a pressão na caldeira. A lâmpada de controlo cor-de-laranja está acesa (B3).

Regular a quantidade de vapor

A quantidade de vapor é regulada por meio do botão rotativo (C5) na pistola de vapor (C1).

- Rodar o botão rotativo para frente: sai muito vapor,
- Rodar o botão rotativo para trás: sai pouco vapor.

Encher água

O depósito de água pode ser sempre reenchido.

Aviso: Se não há ou se há pouca água na caldeira de vapor, a bomba transporta automaticamente água do depósito de água para a caldeira de vapor. Se o depósito de água estiver vazio, a bomba já não pode encher a caldeira de vapor e a descarga de vapor será bloqueada.

Lâmpada de controlo (B1) - falta de água emite uma luz intermitente.

- Encher o depósito de água.
Aviso: A bomba tenta de encher a caldeira de vapor em intervalos curtos. Depois do enchimento, a descarga de vapor será imediatamente desbloqueada, a lâmpada de controlo vermelha apaga.

Desligar o aparelho

- Premir o interruptor (A3) para desligar o aparelho.
- Tirar a ficha de rede da tomada.
- Premir a tampa da tomada do aparelho (A1) para baixo e tirar o interruptor de vapor (C7) da tomada do aparelho.
- Esvaziar a água restante do depósito de água.

Guardar o aparelho

- Veja página 80 "Arrumar os acessórios".
- Deixar sempre arrefecer as escovas antes de arrumá-las, para evitar uma deformação das cerdas.

Aplicação dos acessórios

Indicações importantes de aplicação

Limpeza de têxteis

Antes de tratar têxteis com a limpadora a vapor, verifique sempre a compatibilidade dos têxteis relativamente a vapor num lugar escondido do vestuário. Aplique, para tal, uma quantidade forte de vapor sobre o vestuário e deixe-o secar. Verifique se houve alterações de cor e de forma.

Limpeza de superfícies revestidas ou laqueadas

⚠ **ADVERTÊNCIA**

Nunca dirija o vapor contra cantos colados, dado que a cola pode-se solver. Não utilize a limpadora a vapor em solos de madeira ou de parquet não selados.

Tenha cuidado ao limpar móveis de cozinha e de sala, portas, parquet, superfícies laqueadas ou revestidas de material sintético! Em caso de uma aplicação prolongada de vapor, podem ressolver-se cera, verniz brilhante para móveis, revestimento de material sintético ou tinta assim como originar nódoas. Por essa razão deve limpar estas superfícies só com um pano vaporizado ou limpá-las a vapor só durante pouco tempo com um pano de duas camadas.

Limpeza de vidros

⚠ **ADVERTÊNCIA**

Não dirija o jacto de vapor directamente contra pontos selados da janela na caixilha, para não danificar a selagem.

Aqueça o vidro em caso de temperaturas exteriores baixas, sobretudo no inverno. Para isso aplique o vapor levemente sobre toda a superfície do vidro. Assim compensa diferenças de temperatura e evita tensões na superfície do vidro. Isto é importante, dado que os vidros aquecidos de forma distinta podem quebrar.

Pistola de vapor (C1)

Pode utilizar a pistola de vapor sem acessórios.

Aplicação:

- Eliminação de cheiros e vincos de peças de vestuário: Vaporize a peça de vestuário pendurada a uma distância de 10-20cm.
- Eliminação do pó de plantas: Mantenha uma distância de 20-40cm
- Eliminação húmida do pó: Aplique brevemente vapor sobre um pano e limpe assim os móveis.

Bocal de jacto pontual (D1)

O efeito da limpeza aumenta quanto mais aproximar o bocal à sujidade, dado que a temperatura e a pressão do vapor são maiores logo após da sua emissão do bocal.

Aplicação:

- Torneiras, escoamento
- Bacia, WC
- Persianas, aquecedores
- Eliminar nódoas: Humedeça depósitos calcários persistentes antecipadamente com vinagre e deixe-o actuar durante aprox. 5 minutos.

Extensão (D2)

A extensão é montada no bocal de jacto pontual.

Aplicação:

- Fendas, aberturas etc. inacessíveis

Escova redonda (D3)

Aviso: A escova redonda não é adequada para a limpeza de superfícies sensíveis.

A escova redonda é montada directamente ou com a extensão (D2) no bocal de jacto pontual.

Aplicação:

- Zonas dificilmente acessíveis, como p.ex. esquinas e juntas
- Torneiras, escoamento

Bocal de alta potência (D4)

O bocal de alta potência é montado directamente ou com a extensão (D2) no bocal de

jacto pontual. O bocal de alta potência aumenta a velocidade de emissão do vapor.

Aplicação:

- Limpeza de sujidades extremamente persistentes
- Soprar esquinas, juntas etc.

Bico manual (E1)

Cobra o bico manual com o revestimento em tecido atoalhado (E2).

Aplicação:

- Superfícies pequenas, laváveis, p.ex. tampos de cozinha de plástico, paredes de ladrilhos
- Janelas, espelhos
- Tecidos para móveis
- Espaço interior de automóveis, pára-brisas
- Banheira

Bocal para a limpeza de janelas (F1)

Aplicação:

- Janela
 - Espelho
 - Vidros em cabines de chuveiro
 - outras superfícies de vidro
- Aplique uniformemente o vapor sobre o vidro de uma distância de aprox. 20cm. Depois empurre o bloqueio (C3) para trás, para evitar um accionamento do interruptor de vapor (C4). Limpe o vidro de cima para baixo com o lábio de borracha do bocal para limpeza de janelas. Seque o lábio de borracha e o canto inferior da janela sempre com um pano.
- Efectue, antes da primeira limpeza com o bocal para limpeza de janelas, uma limpeza básica que dissolve as gorduras com o bico manual (E1) e um revestimento em tecido atoalhado (E2).

Bocal de solo (H1)

Aplicação:

- Todas os soalhos e revestimentos de paredes laváveis, p.ex.: Chão de pedra, ladrilhos e chão de PVC.
- Fixar o pano de chão e o bocal para so-

alhos (pavimentos).

- 1 Dobrar o pano de chão longitudinalmente e posicionar o bocal em cima do mesmo.
- 2 Abrir os grampos de fixação.
- 3 Inserir as extremidades do pano nas aberturas.
- 4 Fechar os grampos de fixação.

Atenção

Não posicionar os dedos entre os grampos.

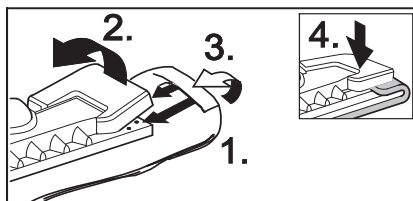

Fig. 10

- Para soltar o pano de solo prima os grampos de fixação (H2) e tire o pano de solo para fora.
- Vire e substitua o pano de solo regularmente. Assim melhora a absorção de sujidade.
- Realize os trabalhos em superfícies muito sujas lentamente, assim que o vapor possa actuar durante mais tempo.
- Resíduos de detergente ou detergentes para solos (p.ex. cera, emulsão para brilho) na superfície a limpar podem originar faixas durante a limpeza. Estas faixas desaparecem normalmente depois da utilização repetida da limpadora a vapor.

Ferro de passar (K1) (opcional)

Acessório especial (nº de encomenda veja página 86)

- Ligue o interruptor de vapor (K5) do ferro de passar à tomada do aparelho (A1). O dispositivo de retenção do interruptor de vapor deve engatar na tampa da tomada do aparelho.

Engomar a vapor

Recomendamos a utilização duma tábua de engomar da Kärcher com sistema de absorção ativa do vapor. Esta tábua de engomar é concebida especialmente para o aparelho

que comprou. Por isso, proporciona maior conforto e faz com que se engome mais rapidamente. Em todo caso, deverá utilizar-se uma mesa tipo grade e que seja permeável ao vapor.

- Pode-se engomar a vapor todos os têxteis. Ajuste o regulador de temperatura (K4) do ferro dentro da zona sombreada (••/MAX). Impressos ou têxteis sensíveis devem ser engomados do verso e conforme as indicações do fabricante. Para tal, poderá utilizar a nossa sola do ferro de engomar anticolante (vide Acessório Especial Panorâmica).
- Quando a lâmpada (K2) do ferro apagar, este estará pronto a funcionar. A sola do ferro deve estar quente para que o vapor não condense na sola e pingue na roupa a passar.
- Premir o interruptor (K3) no ferro de passar. Vapor irá sair da sola do ferro de passar.
 - Pressionar o interruptor para frente: *Pela duração da pressão no interruptor, irá sair um jato de vapor.*
 - Pressionar o interruptor para trás: *O interruptor encaixa, o jato de vapor fica contínuo. Para soltar o interruptor, pressionar para a frente.*
- Dirija o primeiro jacto de vapor contra um pano até o vapor sair uniformemente.
- Também pode utilizar o ferro verticalmente para aplicar vapor em cortinas, roupa, etc.

Engomar a seco

- Ajuste a temperatura de seu ferro conforme o tecido a ser engomado.
 - fibra sintética
 - lã
 - tecido de linho

Solvente de papel de parede (opcional)

Acessório especial (n° de encomenda veja página 86)

Junto com o solvente de papel de parede pode utilizar a limpadora a vapor para eliminar papéis de parede.

- Coloque o solvente de papel de parede completamente no início da faixa de papel de parede. Ligue a alimentação de vapor (C4) e deixe actuar o vapor até o papel de parede estar completamente embebido (aprox. 10 seg.).
- Coloque o solvente de papel de parede na próxima faixa de papel de parede a solver. Mantenha premido o interruptor de vapor (C4). Levante o pedaço de papel de parede solto com uma espátula e tire-o da parede. Desloque o solvente de papel de parede peça por peça e tire o papel de parede faixa por faixa.
- Em caso de papéis de parede de fibra áspera várias vezes pintados, o vapor eventualmente não consegue penetrar. Neste caso recomendamos tratar o papel de parede antes com um rolo de pregos.

Escova a vapor turbo (opcional)

Acessório especial (n° de encomenda veja página 86)

O vapor emitido faz oscilar a escova a vapor turbo, que é ideal para a limpeza fácil de sujidades extremas, mesmo em locais dificilmente acessíveis na cozinha e na casa de banho.

Aplicação:

- Limpeza de esquinas, juntas
- locais dificilmente acessíveis

Bocal de tratamento de têxteis (opcional)

Acessório especial (n° de encomenda veja página 86)

Aplicação:

Para tratar têxteis pindurados, como p.ex. casacos ou cortinas, por meio de duas funções:

- Eliminação de pêlos da roupa por meio de um dispositivo de eliminação de fios.
- Vaporizar e desvincar têxteis (também elimina cheiros).

Ao accionar o interruptor de vapor escapa vapor. Dirija a pistola primeiro sempre contra um pano até o vapor sair uniformemente.

Acessórios especiais, resumo geral

Ferro de passar a pressão de vapor com sola de aço fino (N° de encomenda 2.884-503)

Sola de passar a ferro anticolante (N° de encomenda 2.860-132)

Ferro de passar a pressão de vapor profissional com sola de alumínio (N° de encomenda 2.884-504)

Sola de passar a ferro anticolante (N° de encomenda 2.860-131)

Mesa de passar a ferro com aspiração activa de vapor (N° de encomenda 6.906-002)

Para óptimos resultados de passagem a ferro economizando muito tempo (só para 230 V)

Solvente de papel de parede (N° de encomenda 2.863-062)

Set de escovas redondas (N° de encomenda 2.863-058) - 4 Escovas redondas para o bocal de jacto pontual.

Set de escovas redondas com cerdas de latão (N° de encomenda 2.863-061) - 3 Escovas redondas para o bocal de jacto pontual (em caso de sujidades extremamente persistentes)

Panos de tecido atalhado (N° de encomenda 6.369-481) - 5 Panos de solo

Coberturas de pano de tecido atalhado (N° de encomenda 6.370-990) - 5 Coberturas

Set de panos de tecido atalhado (N° de encomenda 6.960-019) 2 Panos de solo, 3 Coberturas

Set de panos de microfibra (N° de encomenda 6.905-921) - 1 Pano de solo, 1 Cobertura com grande poder absorvente e absorção de sujidades extremamente alta

Produto descalcificante biológico RM 511 (N° de encomenda 6.290-239) 3 x100 g Pó para a limpeza da caldeira.

Escova redonda com raspadeira (N° de encomenda 2.863-140)

Lábio de borracha para bocal para limpeza de janelas (N° de encomenda 6.273-140)

Bocal de cuidado de têxteis (N° de encomenda: 4.130-390)

Escova de vapor turbo (N° de encomenda: 2.863-159)

Conservação, manutenção

⚠ PERIGO

Realizar trabalhos de manutenção só com a ficha de rede desligada e a limpadora a vapor arrefecida.

Descalcificar a caldeira de vapor

Como se deposita cal nos lados da caldeira, recomendamos descalcificar a caldeira nos seguintes intervalos (ED=enchimentos do depósito):

Classe de dureza	° dH	mmol/l	ED	
I	suave	0- 7	0-1,3	100
II	médio	7-14	1,3-2,5	90
III	duro	14-21	2,5-3,8	75
IV	muito duro	>21	>3,8	50

Aviso: *Se usar regularmente água destilada normal não é necessário descalcificar a caldeira.*

- Separar a limpadora a vapor da rede eléctrica.
- Tirar o depósito de água.
- Tirar todos os acessórios dos suportes para acessórios.
- Abrir o fecho da caldeira a vapor (A7) com a chave de descalcificação (A4).

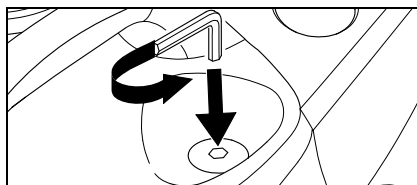

Fig. 11

- Esvaziar a água completamente da caldeira de vapor.

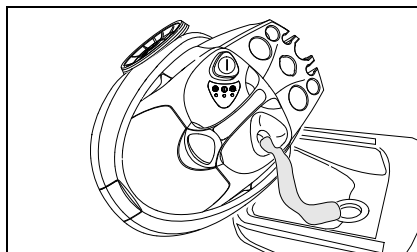

Fig. 12

⚠ ADVERTÊNCIA

Só utilize produtos autorizados por Kärcher para excluir uma danificação do aparelho.

- ➔ Para a descalcificação utilize os descalcificadores KÄRCHER (n.º de encomenda 6.295-206). Tenha atenção aos avisos de dosagem indicados na embalagem.

⚠ Atenção

Cuidado quando do enchimento e do esvaziamento da limpadora a vapor. A solução descalcificadora pode atacar superfícies sensíveis.

- ➔ Coloque a solução descalcificadora na caldeira e deixe a solução atuar por aprox. 8 horas.

⚠ ADVERTÊNCIA

Não aparafusar, durante a descalcificação, o fecho da caldeira de vapor (A7) no aparelho. Não utilizar a limpadora a vapor, enquanto ainda encontra-se agente de descalcificação na caldeira.

- ➔ Esvaziar a solução de descalcificação depois de 8 horas. Dado que ficam restos da solução na caldeira do aparelho, esta deve ser lavada duas a três vezes com água fria para eliminar restos do produto descalcificante.
- ➔ Aparafusar o fecho da caldeira de vapor (A7) com a chave de descalcificação (A4).
- ➔ Depois de ter enchido a caldeira com água fresca (veja página 81 "Encher o depósito de água"), a limpadora a vapor está preparada para entrar em funcionamento.

Conservação dos acessórios

Deixe os acessórios secar completamente antes de arrumá-los.

- ➔ Não posicione o bocal de solo (H1), o bocal manual (E1) e a escova redonda (D3) nas cerdas ao arrefecer e secar, para que estas não possam deformar-se. **Aviso:** O pano de solo e a cobertura de pano de tecido atalhado são pré-lavados e são prontos para ser utilizados para trabalhos com a limpadora a vapor.

- ➔ Lave panos de solo e coberturas de pano de tecido atalhado sujos com 60°C na máquina de lavar roupa. Não utilize amaciante para que os panos possam absorver bem a sujidade. Os panos podem ser secos no secador.

Ajuda em caso de avarias

Avarias têm muitas vezes causas simples, que pode corrigir com os avisos seguintes. Em caso de dúvidas ou no caso de avarias não referidas neste capítulo, deverá pedir a intervenção dos nossos Serviços Técnicos.

⚠ Perigo de choque eléctrico!

Os trabalhos de reparação no aparelho só podem ser executados pelo Serviço de Assistência Técnica autorizado.

Tempo prolongado de aquecimento

A caldeira de vapor tem calcário.

- ➔ Descalcificar a caldeira de vapor.

Não há vapor

A lâmpada de controlo vermelha de falta de água emite uma luz intermitente.

Não há água no depósito de água.

- ➔ Encher o depósito de água.

A lâmpada de controlo vermelha de falta de água está acesa.

Não há água na caldeira de vapor. A protecção contra sobreaquecimento da bomba foi accionada.

- ➔ Desligar o aparelho.
- ➔ Encher o depósito de água.
- ➔ Ligar o aparelho.

Já não se pode premir o interruptor de vapor.

O interruptor de vapor está trancado com o bloqueio/segurança infantil (C3).

- ➔ Empurrar o bloqueio (C3) do interruptor de vapor para frente.

Instruções gerais

Garantia

Em cada país são válidas as condições de garantia emitidas pelas nossas Empresas de Comercialização. Eventuais anomalias no aparelho, durante o período de garantia serão reparadas sem encargos, desde que se trate dum defeito de material ou de fabricação. Em caso de garantia, dirija-se ao seu revendedor ou ao Serviço Técnico mais próximo com os acessórios e o documento de compra. Para danos devido a uma utilização incorrecta do aparelho ou a não-observância do manual de instruções não assumimos a responsabilidade.

Acessórios e peças sobressalentes

Só deve utilizar acessórios e peças sobressalentes autorizados pelo fabricante, acessórios e peças sobressalentes originais garantem que o aparelho funcione de forma segura e sem falhas.

Na última página encontra uma imagem do aparelho com os números de encomenda das peças de aparelho.

Dados técnicos

Conexão eléctrica

Tensão	220-240 V
Tipo de corrente	1~ 50 Hz
Tensão no punho	5 V

Dados relativos à potência

Potência de aquecimento	1800 W
Pressão máxima de serviço	3,5 bar
Pressão admissível	5,7 bar
Tempo de aquecimento por litro de água	7 min
Quantidade máxima de vapor	82 g/min

Medidas

Quantidade de enchimento do depósito de água	0,95 l
Conteúdo da caldeira	2,0 l
Peso sem acessórios	6,5 kg
Largura	340 mm
Comprimento	420 mm
Altura	315 mm

Kære kunde



Læs denne brugsanvisning før første gangs brug af apparatet og følg anvisningerne. Gem brugsanvisningen til senere brug eller til senere ejere.

Bestemmelsesmæssig anvendelse

Denne damprenser må kun anvendes til privat brug. Damprenseren er beregnet til rensning med damp og kan bruges med egnet tilbehør, som beskrevet i denne betjeningsvejledning. Følg i denne forbindelse især sikkerhedsanvisningerne.

Indhold

Kort brugsanvisning	2/89
Beskrivelse af damprenseren	3/89
Sikkerhedsanvisninger	90
Forberedelse	92
Drift	93
Brug af tilbehør	95
Pleje, vedligeholdelse	99
Hjælp ved fejl	99
Almindelige forskrifter	100
Tekniske data	100

Kort brugsanvisning

→ Se side 2.

- 1 Fyld vandtank op til markeringen "MAX".
- 2 Sæt dampstikket i damprenserens stikdåse.
- 3 Tilslut tilbehør til damppestol. Sæt netstikket i.
- 4 Tænd for damprenseren.

Grønne og orange kontrollamper lyser. Vandpumpe fylder dampkedel fra vandtank.

Ved første idrifttagning og efter afkalkning skal vandtanken fyldes to gange.

- 5 Vent (ca. 8 minutter) til orange kontrollampe slukker.
- 6 Damprenser er driftklar.

Beskrivelse af damprenseren

→ Se side 3.

- A1 Damprenserens stikdåse med dæksel
 - A2 Vandtank
 - A3 Kontakt – tænd/sluk
 - A4 Afkalkningsnøgle
 - A5 Tilbehørsholder
 - A6 Netkabel
 - A7 Dampkedellåg
 - A8 Håndtag
 - A9 Påfyldningstragt

 - B1 Kontrollampe (rød) – dampkedel mangler vand
 - B2 Kontrollampe (grøn) – driftklar
 - B3 Kontrollampe (orange) – varme

 - C1 Damppestol
 - C2 Åbnetast
 - C3 Lås (børnesikring)
 - C4 Dampkontakt
 - C5 Drejeknap - regulering af dampmængde
 - C6 Dampslange
 - C7 Dampstik

 - D1 Punktstråledyse
 - D2 Forlængerrør
 - D3 Rundbørste
 - D4 Powerdyse (rød)

 - E1 Hånddysse
 - E2 Frottébetræk

 - F1 Vinduesdysse

 - G1 2 forlængerrør
 - G2 Åbnetast
 - G3 Låsekrog

 - H1 Bunddysse
 - H2 Holdeklemmer
 - H3 Gulvtæppe

 - K1* Strygejern
 - K2 Kontrollampe - varme strygejern
 - K3 Kontakt - dampstrygning
 - K4 Termostat
 - K5 Dampstik
- * fås som ekstratilbehør

Symboler på apparatet



Damp

OBS - skoldningsfare

Sikkerhedsanvisninger

Advarsels- og henvisningsskilte på damprenseren giver vigtige anvisninger for farefri drift.

Ud over henvisningerne i denne brugsanvisning skal lovens generelle sikkerheds- og ulykkesforebyggelsesforskrifter overholdes.

⚠ **Strømtilslutning**

- Tilslut kun damprenseren til korrekt jor-dede stikdåser.
- Den angivne spænding på typeskiltet skal stemme overens med stikdåsens spænding.
- Tilslut damprenseren til stikdåser med tilkoblet FI-sikkerhedsafbryder i vådrum, f.eks. badeværelser. Spørg aut. el-instal-lator i tvivlstilfælde .
- Rør aldrig ved netstikket og stikdåsen med fugtige hænder.
- Kør ikke over, klem , træk, ryk osv. ikke i net- eller forlængerledninger, der derved kan ødelægges eller beskadiges. Beskyt netkablet mod varme, olie og skarpe kanter.
- Anvend kun stænkvandsbeskyttet for-længer kabel med et mindstetværsnit på 3x1 mm².
- Forbindelsen mellem net- og forlænger-kablet må ikke ligge i vand.
- Anvend aldrig et defekt net- eller forlæn-gerkabel! Hvis netkablet beskadiges, skal det udskiftes med et særligt netka-bel, der kan fås hos producenten eller kundeservice.
- Ved udskiftning af tilkoblinger på net- el-ler forlænger kabler skal stænkvands-beskyttelsen og den mekaniske styrke forblive intakt.

⚠ **Anvendelse**

- Kontroller at renser og tilbehør er korrekt og i orden før brug. Hvis renser og til-behør ikke er korrekt og i orden, må det ikke benyttes. Kontroller især netkabel, dampkedellæg og dampslange.
- Dampslangen må ikke være beskadiget (skoldningsfare). En beskadiget damp-slange skal straks udskiftes. Der må kun anvendes en af producenten anbefalet dampslange (bestillingsnr. se reseve-delsliste).
- Hæld aldrig opløsningsmidler, opløsningsholdige væsker eller ufortyn-dede syrer (f.eks. rengøringsmidler, ben-zin, farvefortynder og acetone) i vandtanken, da de angriber damprense-rens materialer.
- Det er forbudt at bruge damprenseren i eksplosionstruede rum. Ved anvendelse af damprenseren i fareområder skal de relevante sikkerhedsforskrifter overhol-des.
- Damprenseren skal stå på et fast under-lag.
- Dampafbryderen må ikke komme i klem-me under driften.
- Berør aldrig dampstrålen med hånden på nært hold og ret den aldrig mod men-nesker eller dyr (skoldningsfare).
- Afdamp ikke genstande, der indeholder sundhedstruende stoffer (f.eks. asbest).
- Brugeren skal anvende damprenseren efter dens bestemmelse. Brugeren skal tage hensyn til lokale forhold og under arbejdet med damprenseren være op-mærksom på andre personer, især børn
- Dette apparat er ikke beregnet til brug af personer (inklusive børn) med indskræn-kede fysiske, sensoriske eller åndelige evner eller som ikke har erfaringer med brugen og/eller kendskab til brugen, med mindre de er under opsyn af en person som er ansvarligt for deres sikkerhed el-ler blev anvist i brugen af apparatet. Børn skal være under opsyn for at sørge for, at de ikke leger med apparatet.

- Lad aldrig damprenseren være uden opsyn, mens den er i drift.

⚠ **Damprensning af elektriske aggregater.**

- Ved rensning af elektriske aggregater, (f.eks. el-komfurer) skal disse afbrydes fra nettet (slå sikring fra). Før idrifttagning skal de elektriske aggregater være fuldstændigt tørre igen. Følg producenternes anvisninger.
- Elektriske aggregater, hvor dampen kan komme direkte i kontakt med el-ledninger og kontakter, f.eks. lamper, hårtørre, elektriske varmeapparater osv. må ikke renses. Dampen kan trænge ind i apparaterne og ved afkøling føre til elektrisk defekt.

⚠ **Vedligeholdelse**

- Sluk for damprenseren og træk stikket ud ved alle former for vedligeholdelsesarbejde.
- Dampkedellåget må kun åbnes ved afkalkning.
- Åbn aldrig dampkedellåget, når damprenseren er varm eller tændt.
- Reparationsarbejder på damprenseren må kun udføres af den autoriserede kundeservice.

⚠ **Opbevaring**

- **OBS:** Makinen må aldrig betjenes eller opbevares i liggende!
- Beskyt damprenseren mod regn. Må ikke opbevares udendørs.

Sikkerhedselementer

Denne damprenser er udstyret med flere sikkerhedsanordninger og således sikret på flere forskellige måder. Nedenfor finder De de vigtigste sikkerhedselementer.

Trykregulator

Trykregulatoren sørger for, at kedeltrykket er så konstant som muligt under driften. Varmesystemet kobles fra, når det maksimale driftstryk i kedlen på 3,5 bar er nået og kobles til igen ved trykfald i kedlen pga. dampudtagning.

Kedeltermostat

Hvis der ikke er vand i kedlen, stiger temperaturen i kedlen. Kedeltermostaten afbryder varmesystemet. Varmesystemet kobles først til igen, når kedlen er kølet af eller bliver fyldt igen.

Sikkerhedstermostat

Hvis kedeltermostaten svigter, og damprenseren overophedes, kobler sikkerhedstermostaten den fra.

Kontakt den ansvarlige Kärcher-kundeservice for at få sikkerhedstermostaten nulstillet.

Dampkedellåg

Dampkedellåget er samtidigt en overtryksventil. Den lukker kedlen for det stigende damptryk.



Hvis trykregulatoren er defekt, og damptrykket i kedlen stiger til mere end 5,7 bar, åbnes dampkedellåget, og der strømmer damp ud igennem låget.

Kontakt den ansvarlige Kärcher-kundeservice, inden damprenseren tages i brug igen.

Forberedelse

Udpakning af damprenseren

Kontrollér ved udpakningen, at alle dele er med (se side 3). Giv omgående besked til forhandleren, hvis der skulle mangle dele, eller hvis De finder en transportskade ved udpakningen.

	Emballagen kan genbruges. Smid ikke emballagen ud sammen med det almindelige husholdningsaffald, men aflever den til genbrug.
	Udtjente apparater indeholder værdifulde materialer, der kan og bør afleveres til genbrug. Batterier, olie og lignende stoffer er ødelæggende for miljøet. Aflever derfor udtjente apparater på en genbrugsstation eller lignende.

Opbevaring af tilbehør

- Anbring hånddyse (E1) i den dertil hørende holder (se fig. 1) **Bemærk:** Punktstråledyse (D1), forlænger (D2), rundbørste (D3) og powerdyse (D4) er allerede på plads.

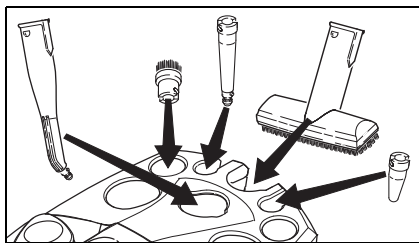

Fig. 1

- Tryk åbnetasten ind og skub låsekrogen (G3) ind til andet klik fra oven på et forlængerrør (G1). Låsekrogen skal klikke i, når åbneknappen slippes. (se fig. 2).

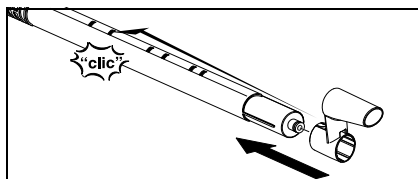

Fig. 2

- Sæt bunddysen (H1) på forlængerrøret med låsekrog.
- Sæt vinduesdysen (F1) på det andet forlængerrør.
- Sæt forlængerrøret på den store tilbehørsbeholder (se fig. 3)

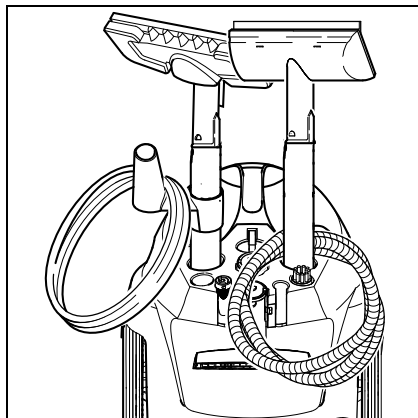

Fig. 3

Sluk for tilbehør

Ved en kort afbrydelse af arbejdet kan forlængerrøret med bunddysen stilles i parkeringsposition (se fig. 4).

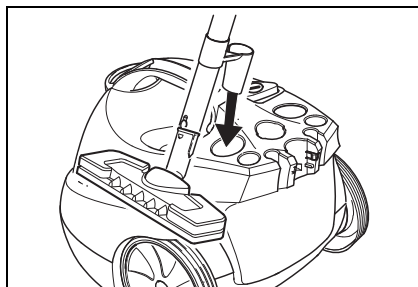

Fig. 4

Drift

Montering af tilbehør

- Sæt dampstikket (C7) fast i damprense-stik (A1). Dampstikket skal gå i hak på låget til stikdåsen (se fig.5).

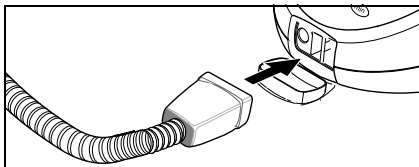

Fig. 5

- Tilslut det nødvendige tilbehør (D1,E1, F1) til damp pistolen (C1). Sæt tilbehørets åbne ende på damp pistolen (C1) og skub det ind på damp pistolen, så damp pistolen's åbneknop (C2) falder i hak. (se fig. 6).

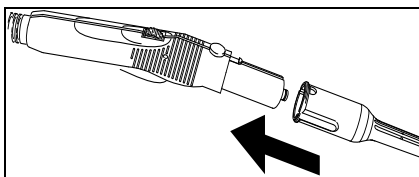

Fig. 6

- Brug forlængerrøret (G1) om nødvendigt. Sæt et eller begge forlængerrør på damp pistolen (C1) (se fig. 7) Sæt det nødvendige tilbehør (D1, E1,F1,H1) på forlængerrørets frie ende.

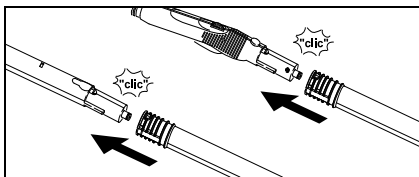

Fig. 7

- Punktstråledysen (D1) kan også anvendes sammen med forlængerrøret (D2), rundbørsten (D3) eller powerdysen (D4) (se fig. 8) Sæt spidsstykkets udsparringer på punktstråledysens indgreb og drej med uret til anslag.

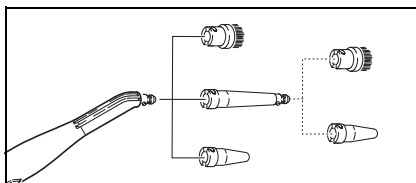

Fig. 8

Adskillelse af tilbehør

⚠ FARE

Der kan dryppe varmt vand ud, når tilbehørsdelene skilles ad! Tag aldrig tilbehørsdele af, mens der strømmer damp ud - skoldningsfare!

- Tryk på åbnetasten (C2 resp. G2) for at skille tilbehørsdelene ad og træk delene fra hinanden (se fig. 9).

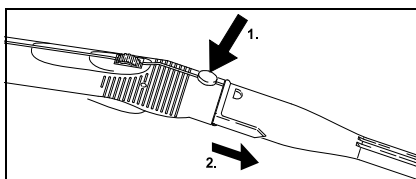

Fig. 9

- For at tage spidsstykket af punktstråledysen skal spidsen drejes mod uret og delene trækkes fra hinanden.

Fyldning af vandtank

Vandtanken kan tages af for påfyldning eller påfyldes direkte på rensen.

Bemærk: Hvis der altid anvendes alm. destilleret vand er det ikke nødvendigt at afkalke kedlen.

OBS!

Brug ikke kondensvand fra tørretumbleren! Fyld ikke rengøringsmidler eller andre tilsætningsstoffer i!

A) Afmontering af vandtank

- Løft vandtanken op med håndtaget (A8).
- Fyld vandtanken op under vandhanen til markeringen "MAX".
- Sæt vandtanken i og tryk den ned.

B) Direkte på renseren

- Hæld vand i påfyldningstragten (A9) fra en beholder. Fyld op til markeringen "MAX".

Tænd for damprenseren

Bemærk: Før første idrifttagning og efter afkalkning skal dampkedlen fyldes med vand; for at gøre dette skal vandtanken fyldes to gange.

- Sæt netstikket i en stikdåse.
- Tryk på kontakten (A3) for at tænde for damprenseren. Den grønne (B2) og den orange (B3) kontrollampe lyser.
Bemærk: Hvis der ikke er vand eller for lidt vand i kedlen, starter pumpen og leder vand fra tanken til kedlen. Påfyldningen kan vare flere minutter.

- Efter ca. 8 minutter slukker den orange kontrollampe (B3). Damprenseren er klar til brug.

- Skub låsen (C3) på dampkontakten fremad.

Bemærk: Hvis De skubber låsen (C3) bagud, kan dampkontakten (C4) ikke aktiveres (børnesikring).

- Aktivering af dampkontakt (C4).
- Ret først damp pistolen (C1) mod en klud, indtil dampen kommer ud jævnt.
Bemærk: Damprenserens varmesystem kobler til gentagne gange under brugen for at opretholde trykket i kedlen. I den forbindelse lyser den gule kontrollampe (B3).

Regulering af dampmængde

Dampmængden reguleres med drejeknappen (C5) på damp pistolen.

- Drejeknappen drejes fremad: der strømmer meget damp ud.
- Drejeknappen drejes tilbage: der strømmer kun lidt damp ud.

Efterfyldning med vand

Vandtanken kan efterfyldes på ethvert tidspunkt.

Bemærk: Når der er for lidt vand i dampkedlen, leder pumpen automatisk vand fra vandtanken til dampkedlen. Hvis vandtanken er tom, kan pumpen ikke mere fylde dampkedlen og dampudtagningen blokeres.

Kontrollampe (B1) - Vandmangel blinker.

- Fyld vandtank.

Bemærk: I korte intervaller forsøger pumpen at fylde dampkedlen. Hvis der sker påfyldning, frigives dampudtagningen igen, den røde kontrollampe slukker.

Frakobling af renseren

- Tryk på kontakten (A3) for at slukke for renseren.
- Træk netstikket ud af stikkontakten.
- Tryk låget på damprenserens stikdåse (A1) ned og træk dampstikket (C7) ud af stikdåsen.
- Udtømning af restvand fra vandtanken.

Opbevaring af damprenseren

- Se side 92 "Opbevaring af tilbehør".
- Lad altid børsterne køle af, før de sættes på plads for at undgå, at børsterne deformeres.

Brug af tilbehør

Vigtige oplysninger om anvendelse

Rengøring af tekstiler

Inden De behandler tekstiler med damprenseren, bør De foretage en test af, om tekstilerne kan tåle damp, på et ikke-synligt sted. Sørg for at dampe stedet godt og lad det derefter tørre. Undersøg, om det ændrer farve og form.

Rengøring af laminerede eller lakerede overflader

⚠ ADVARSEL

Ret aldrig damp mod limede kanter, da kantbåndet kan løsne sig. Benyt ikke damprenseren på uforseglede træ- eller parketgulve. Vær forsigtig ved rengøring af køkken- og stuemøbler, døre, parket, lakerede eller plastbelagte overflader! Ved længere tids påvirkning med damp kan voks, møbelpolitur, plastbelægning eller farve løsne sig resp. der kan komme pletter. Derfor bør De kun rengøre disse overflader med en dampet klud eller dampe dem kort med en tolags klud.

Rengøring af glas

⚠ ADVARSEL

Ret ikke dampstrålen direkte mod vinduets forseglede steder på vinduesrammen for ikke at beskadige forseglingen. Opvarm vinduesruden ved lave udendørstemperatur, især om vinteren. Dette gør De ved at dampe hele glasoverfladen let. De udligner dermed temperaturforskelle og undgår spændinger på glasoverfladen. Dette er vigtigt, eftersom uens opvarmede glasflader kan springe.

Damppestol (C1)

De kan anvende damppestolen uden tilbehør.

Anvendelse:

- Fjernelse af lugte og folder i tøj: Damp det hængende stykke tøj fra en afstand på 10–20 cm.
- Afstøvning af planter: Hold en afstand på 20–40 cm
- Fugtig aftørring af støv: Damp kluden og tør møblerne af med den.

Punktstråledyse (D1)

Jo tættere De holder dysen til det snavsede sted, desto bedre er rengøringsvirkningen, eftersom dampetemperatur og -tryk er størst der, hvor dampen strømmer ud af dysen.

Anvendelse:

- Armatur, afløb
- håndvaske, WC
- persienner, radiatorer
- Opløsning af pletter: Fugt forinden genstridige kalkaflejringer med eddike, og lad eddiken virke i ca. 5 minutter.

Forlængerrør (D2)

Forlængerrøret monteres på punktstråledysen.

Anvendelse:

- Utilgængelige sprækker, fuger etc.

Rundbørste (D3)

Bemærk: Rundbørsten er ikke egnet til rengøring af følsomme overflader.

Rundbørsten monteres direkte eller med forlængerdelen (D2) på punktstråledysen.

Anvendelse:

- Vanskeligt tilgængelige steder som f.eks. hjørner og fuger
- Armatur, afløb

Powerdyse (D4)

Powerdysen monteres direkte eller med forlængerdelen (D2) på punktstråledysen.

Powerdysen øger den hastighed, dampen kommer ud med.

Anvendelse:

- Rengøring af særligt genstridigt snavs
- Udpustning af hjørner, fuger etc.

Hånddysse (E1)

Træk frottébetrækket (E2) over hånddysen.

Anvendelse:

- Små, vaskbare flader, f.eks. køkkenflader af plast, flisevægge
- Vinduer, spejle
- Møbelstoffer
- Bilinterieur, forruder
- Badekar

Vinduesdysse (F1)

Anvendelse:

- Vinduer
 - Spejle
 - Glasflader i brusekabiner
 - Andre glasflader
- Damp glasfladen jævnt fra en afstand på ca. 20 cm. Skub derefter låsen (C3) tilbage, så en uønsket aktivering af dampkontakten (C4) undgås. Skrab glasfladen i baner oppefra og ned med vinduesdysens gummikant. Tør gummikanten og den nederste vindueskant af med en klud efter hver bane.
- Foretag inden første rengøringsrunde med vinduesdysen en fedtopløsende grundrengøring med hånddysen (E1) og et frottébetræk (E2).

Gulvdysse (H1)

Anvendelse:

- Alle vaskbare væg- og gulvbelægninger, f.eks.: Stengulve, fliser og PVC-gulve.
- Fastgør gulvkluden på gulvdysen.
- 1 Fold gulvkluden på langs og sæt gulvdysen på kluden.
 - 2 Åbn holdeklemmerne.
 - 3 Læg kludens endestykke ind i åbningen.
 - 4 Luk holdeklemmerne.

Forsigtig

Fingrene må ikke være imellem klemmerne.

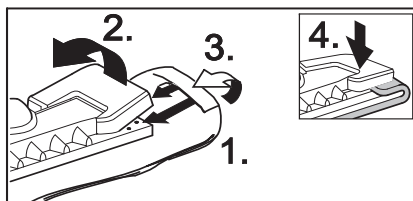

Fig. 10

- Tryk på holdeklemmerne (H2) for at løsne kluden og træk kluden ud.
- Vend og skift rengøringskluden med jævne mellemrum. Derved forbedres rengøringseffekten
- Sørg for at arbejde langsomt på meget snavsede flader, så dampen har længe nok tid at virke i.
- Hvis der er rester af rengøringsmiddel eller guldplejemiddel (f.eks. voks, selvglans-emulsion) på den flade, der skal rengøres, kan der komme striber under rengøringen. Disse striber forsvinder som regel efter flere ganges brug af damprenseren.

Strygejern (K1) (optionel)

Ekstratilbehør, bestillingsnr. se side 98

- Sæt strygejernets dampstik (K5) i damprenserens stikdåse (A1). Dampstikket skal gå i hak på låget til stikdåsen.

Dampstrygning

Vi anbefaler, at De anvender strygebordet fra Kärcher med aktiv damp sugning. Dette strygebord er optimalt tilpasset Deres nye damprenser. Det gør strygningen væsentligt lettere og hurtigere. Der skal under alle omstændigheder anvendes et strygebord med et strygeunderlag, der kan trænge damp igennem, og hvor strygejernet glider let.

- Alle tekstiler kan stryges med damp. Stil strygejernets termostat (K4) inden for det skraverede område (••/MAX). Stryg sarte tryk og stoffer med vrangen udad eller iht. angivelser fra producenten. De kan benytte vores sliplet-strygesål (se Ekstratilbehør - Oversigt).
- Når strygejernets lampe (K2) slukker, er strygejernet klar til brug. Strygesålen

skal være varm, så dampen ikke bliver til kondens på sålen og drypper på strygetøjet.

- ➔ Tryk på kontakten (K3) på strygejernnet. Der kommer damp ud af strygesålen.
- Tryk kontakten fremad: *Mens kontakten trykkes, kommer der et dampskud.*
- Tryk kontakten bagud: *Kontakten går i indgreb og dampen strømmer kontinuerligt ud. Tryk kontakten fremad for at løse den.*
- ➔ Ret første dampskud mod en klud, indtil dampen strømmer ud jævnt.
- ➔ De kan holde strygejernnet lodret for at dampe gardiner, tøj etc.

Vi anbefaler, at De anvender strygebordet fra Kärcher med aktiv damp sugning. Dette strygebord er optimalt tilpasset Deres ny damprenser. Det gør strygningen væsentligt lettere og hurtigere. Der skal under alle omstændigheder anvendes et strygebord med et strygeunderlag, der kan trænge damp igennem, og hvor strygejernnet glider let.

- ➔ Alle tekstiler kan stryges med damp. Stil strygejernnets termostat (K4) inden for det skraverede område (•••/MAX). Stryg sarte tryk og stoffer med vrangen udad eller iht. angivelser fra producenten. De kan benytte vores sliplet-strygesål (ekstratilbehør se side 98).
- ➔ Når strygejernnets lampe (K2) slukker, er strygejernnet klar til brug. Strygesålen skal være varm, så dampen ikke bliver til kondens på sålen og drypper på strygetøjet.
- ➔ Hvis De trykker på kontakten (K3) på strygejernnet, stødes der damp ud imens.
- ➔ Ret første dampskud mod en klud, indtil dampen strømmer ud jævnt.
- ➔ De kan holde strygejernnet lodret for at dampe gardiner, tøj etc.

Tørstrygning

- ➔ Indstil temperaturen på Deres strygejern efter det givne stykke tøj.
 - kunstfiber
 - uld
 - linned

Tapetfjerner (optionel)

Ekstratilbehør, bestillingsnr. se side 98

Med tapetfjerner kan De benytte damprenseren til at fjerne tapet med.

- ➔ Læg tapetfjerner i hele dens omfang på kanten af en tapetbane. Tænd for damptilførslen (C4) og lad dampen virke, indtil tapetet er gennemvædet (ca. 10 sek.).
- ➔ Flyt tapetfjerner til det næste stykke uløst tapet. Hold dampkontakten (C4) trykket nede. Løft det løsnede stykke tapet med en spartel og træk det af væggen. Flyt tapetfjerner igen stykke for stykke og træk tapetet af i baner.
- ➔ Ved savsmuldtapet, der er malet over gentagne gange, er det muligt, at dampen ikke kan trænge ind. Vi anbefaler derfor, at De forbehandler tapetet med et perforeringsværktøj.

Dampturbo-børste (optionel)

Ekstratilbehør, bestillingsnr. se side 98

Dampturbo-børsten sættes i svingninger af den udstrømmende damp og er ideel til rengøring af ekstrem tilsmudsning også på svært tilgængelige steder i køkken og bad.

Anvendelse:

- Rengøring af hjørner, fuger
- Svært tilgængelige steder.

Tekstildyse (optionel)

Ekstratilbehør, bestillingsnr. se side 98

Anvendelse:

Til at friske hængende tekstiler op som f.eks. jakker eller gardiner vha. to funktioner:

- Fjerner fnug fra tøj med fnugfjerner.
- Damper og retter krøllede tekstiler ud (fjerner også lugt).

Når der trykkes på dampkontakten, stømmer der damp ud. Ret altid først pistolen mod en klud, indtil dampen strømmer ud jævnt.

Ekstratilbehør - Oversigt

Dampstrygejern med sål af rustfrit stål
(bestillingsnr. 2.884-503)

Sliplet-sål (bestillingsnr. 2.860-132)

Prof. dampstrygejern med aluminiumsål
(bestillingsnr. 2.884-504)

Sliplet-sål (bestillingsnr. 2.860-131)

Strygebord med aktiv dampudsugning
(bestillingsnr. 6.906-002)

Særdeles godt strygeresultat med stor tids-
besparelse (kun til 230 V)

Tapetfjerner (bestillingsnr. 2.863-062)

Rundbørstesæt (bestillingsnr. 2.863-058) -
4 rundbørster til punktstråledyse.

Rundbørstesæt med messingbørster
(bestillingsnr. 2.863-061)

- 3 rundbørster til punktstråledyse (ved sær-
ligt genstridigt smuds)

Frottéklude (bestillingsnr. 6.369-481)

- 5 gulvklude

Frottéovertræk (bestillingsnr. 6.370-990)

- 5 overtræk

Frottékludesæt (bestillingsnr. 6.960-019)

2 gulvklude, 3 overtræk

Mikrofibersæt (bestillingsnr. 6.905-921)

- 1 gulvklud, 1 overtræk med ekstra høj su-
geevne og rengøringseffekt

Bio-afkalker RM 511

(bestillingsnr. 6.290-239)

3 x100 g kedelrengøringspulver.

Rundbørste med skraber

(bestillingsnr. 2.863-140)

Gummikant til vinduesdyse

(bestillingsnr. 6.273-140)

Tekstildyse

(bestillingsnr. 4.130-390)

Dampturbo-børste

(bestillingsnr. 2.863-159)

Pleje, vedligeholdelse

⚠ FARE

Der må kun foretages servicearbejder, når
netstikket er trukket ud og damprenseren
kølet af.

Afkalkning af dampkedlen

Eftersom der sætter sig kalk på kedelvæg-
gen, anbefaler vi, at De afkalker kedlen med
følgende intervaller (KF=Kedelpåfyldning-
er):

Hårdhed		° dH	mmol/l	KF
I	blødt	0- 7	0-1,3	100
II	middel	7-14	1,3-2,5	90
III	hårdt	14-21	2,5-3,8	75
IV	meget hårdt	>21	>3,8	50

Bemærk: Hvis der altid anvendes alm. de-
stilleret vand er det ikke nødvendigt at afkal-
ke kedlen.

- Afbryd damprenseren fra det elektriske
net.
- Tag vandtanken af.
- Tag alt tilbehør ud af tilbehørsholderne.
- Åbn dampkedellåget (A7) med af-
kalkningsnøglen (A4)

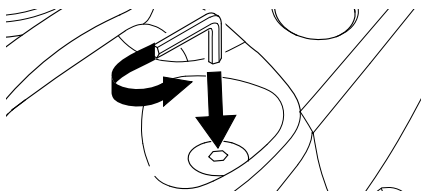

Fig. 11

- Tøm dampkedlen fuldstændigt for vand.

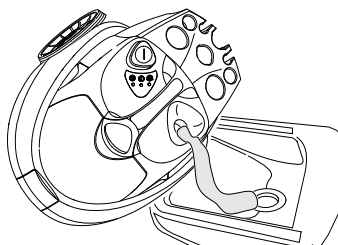

Fig. 12

△ ADVARSEL

Benyt udelukkende produkter, der er frigivet af Kärcher for at undgå skader på damprenseren.

→ Til afkalkning anvendes Kärcher afkalkningsstiks (bestillingsnummer 6.295-206). Ved blanding af afkalkningsopløsningen skal doseringsanvisningerne på emballagen overholdes.

△ OBS

Vær forsigtig ved påfyldning og tømning af damprenseren. Afkalkningsopløsningen kan angribe sarte overflader.

→ Fyld denne afkalkningsopløsning i kedlen og lad opløsningen virke ca. 8 timer.

△ ADVARSEL

Skru ikke dampkedellåget (A7) på, mens der afkalkes. Benyt ikke damprenseren, mens der endnu er afkalkningsmiddel i kedlen.

→ Hæld afkalkningsopløsningen ud når der er gået 8 timer. Der vil stadig være en rest af opløsning i damprenserens kedel, skyl derfor kedlen to til tre gange med koldt vand for at fjerne alle rester af afkalker.

→ Åbn dampkedellåget (A7) med afkalkningsnøglen (A4)

→ Når der er fyldt frisk vand på (se side 93 "Fyld vandtank") er damprenseren klar til brug igen.

Pleje af tilbehør

Lad tilbehørsdelene tørre helt, før de sættes på plads.

→ Undgå at stille gulvdysen (H1), hånddysen (E1) og rundbørsten (D3) på børstehårene under afkøling og tørring.

Bemærk: Gulvklud og frottébetræk er forvaskede og kan derfor anvendes til arbejde med damprenseren med det samme.

→ Vask snavsede gulvklude og frottébetræk ved 60°C i vaskemaskinen. Benyt ikke skyllemiddel, så bliver kludene ved med at være gode til at optage snavs. Kludene kan gå i tørretumbleren.

Hjælp ved fejl

Fejl skyldes ofte simple årsager, som De selv kan afhjælpe med følgende oversigt. I tvivlstilfælde eller ved fejl, der ikke nævnes her, bedes De henvende Dem til den autoriserede kundeservice.

△ Fare for strømstød!

Reparationsarbejder på damprenseren må kun udføres af den autoriserede kundeservice.

Lang opvarmningstid

Damprenseren er kalket til.

→ Afkalk dampkedlen.

Ingen damp

Rød kontrollampe Vandmangel blinker.

Ikke mere vand i vandtanken

→ Fyld vandtank.

Rød kontrollampe Vandmangel lyser.

Ikke mere vand i dampkedlen Pumpens overhedningssikring udløst.

→ Sluk for renseren

→ Fyld vandtank.

→ Tænd for damprenseren

Dampkontakten kan ikke trykkes ind

Dampkontakten er sikret med lås/børnesikring (C3).

→ Skub låsen (C3) på dampkontakten fremad.

Almindelige forskrifter

Garanti

I de enkelte lande gælder de af vore forhandlere fastlagte garantibetingelser. Vi afhjælper gratis fejl på renseren inden for garantiperioden, såfremt fejlen skyldes materiale- eller fremstillingsfejl. Hvis De vil gøre Deres garanti gældende, bedes De henvende Dem til Deres forhandler eller nærmeste autoriserede kundeservice med tilbehør og kvittering. Kärcher hæfter ikke for skader, der opstår pga. af u hensigtsmæssig omgang med damprenseren eller manglende overholdelse af brugsanvisningen.

Tilbehør og reservedele

Der må udelukkende anvendes tilbehør og reservedele, der er frigivet af producenten. Originalt tilbehør og originale reservedele er en garanti for, at damprenseren fungerer sikkert og fejlfrit. Bagest i denne vejledning er maskinen afbilledet med bestillingsnumrene på de enkelte dele.

Tekniske data

Strømtilslutning

Spænding	220-240 V
Strømtype	1~ 50 Hz
Spænding i håndtaget	5 V

Kapacitet

Varmeydelse	1800 W
Maks. driftstryk	3,5 bar
Tilladt tryk	5,7 bar
Opvarmningstid pr. liter vand	7 min.
Maks. dampmængde	82 g/min

Mål

Vandtankens påfyldningsmængde	0,95 l
Kedelindhold	2,0 l
Vægt uden tilbehør	6,5 kg
Bredde	340 mm
Længde	420 mm
Højde	315 mm

Kjære kunde,



Les denne bruksveiledningen før apparatet tas i bruk første gang, og følg anvisningene. Oppbevar denne bruksveiledningen til senere bruk eller for annen eier.

Forskriftsmessig bruk

Damprenseren skal bare brukes til private formål. Apparatet er laget for rengjøring med damp, og kan brukes med egnet tilbehør slik som beskrevet i denne brukerveiledningen. Det er viktig at du tar hensyn til sikkerhetsanvisningene.

Innhold

Kortveiledning	2/101
Apparatbeskrivelse	3/101
Sikkerhetsanvisninger	102
Forberedelse	104
Drift	105
Bruk av tilbehør	107
Pleie, vedlikehold	111
Feilretting	111
Generelle merknader	112
Tekniske data	112

Kortveiledning

→ **Se side 2.**

- 1 Fyll vanntanken opp til merket „MAX“.
- 2 Stikk damppluggen inn i apparatkontakten.
- 3 Monter tilbehør på damp pistolen. Sett i støpselet.
- 4 Slå apparatet på.
*Grønn og oransje kontrollamper lyser.
Vannpumpen sørger for at dampkjelen fylles fra vanntanken.*
Ved første igangsetting, og etter avkalking, må vanntanken fylles to ganger.
- 5 Vent (ca. 8 minutter) inntil den oransje kontrollampen slukker.
- 6 Damprenseren er driftsklar.

Apparatbeskrivelse

→ **Se side 3.**

- A1 Apparatkontakt med deksel
- A2 Vanntank
- A3 Bryter – PÅ/AV
- A4 Avkalkingsnøkkel
- A5 Tilbehørsholder
- A6 Nettledning
- A7 Dampkjelelås
- A8 Håndtak
- A9 Påfyllingstrakt

- B1 Kontrollampe (rød) – dampkjele mangler vann
- B2 Kontrollampe (grønn) – klar til bruk
- B3 Kontrollampe (oransje) – oppvarming

- C1 Damppistol
- C2 Åpneknapp
- C3 Lås (barnesikring)
- C4 Dampbryter
- C5 Dreieknapp – regulerer dampmengde
- C6 Dampslange
- C7 Dampplugg

- D1 Punktstråledyse
- D2 Forlenger
- D3 Rundbørste
- D4 Powerdyse (rød)

- E1 Hånddysse
- E2 Frottétrekk

- F1 Vindusmunnstykke

- G1 2 Forlengerrør
- G2 Åpneknapp
- G3 Festekrok

- H1 Gulvmunnstykke
- H2 Festeklemme
- H3 Gulvklut

- K1* Strykejern
- K2 Kontrollampe – oppvarming strykejern
- K3 Bryter – dampstryking
- K4 Temperaturregulator
- K5 Dampplugg

* fås som spesialtilbehør

Symboler på maskinen



Damp

ADVARSSEL – Forbrenningsfare

Sikkerhetsanvisninger

Advarsel- og henvisningsskilt som er anbrakt på apparatet gir viktig informasjon for en farefri drift.

I tillegg til anvisningene i denne bruksveiledningen må det tas hensyn til lokale, generelle forskrifter vedrørende sikkerhet og forebygging av ulykker.

⚠ **Strømtilkobling**

- Apparatet må kun kobles til en forskriftsmessig jordet veggkontakt.
- Den angitte spenningen på typeskiltet må stemme overens med spenningen i stikkkontakten.
- I fuktige rom, f.eks. badetrom, skal apparatet koples til stikkontakt med forankoplet vernebryter. I tvilstilfeller bør du kontakte en elektroinstallatør.
- Ta aldri i støpselet eller stikkkontakten med våte hender.
- Påse at strømledningen eller skjøteledningen ikke skades ved at den kjøres over, klemmes, strekkes eller skades på annen måte. Beskytt strømledningen mot sterk varme, olje og skarpe kanter.
- Det skal utelukkende benyttes en sprutsikker forlengerkabel med minimum tverrsnitt på 3x1 mm².
- Forbindelsen mellom strømledningen og skjøteledningen må aldri ligge i vann.
- Bruk aldri defekte strøm- eller skjøteledninger! Hvis strømledningen skades, må den erstattes av en spesiell strømledning som fås fra produsenten eller fra kundeservice.
- Ved utskifting av koplelementer på strømledning eller skjøteledning, må det påses at spesifikasjonene for sprutsikkerhet og mekanisk styrke overholdes.

⚠ **Anvendelse**

- Kontroller at apparatet og tilbehøret er i forskriftsmessig stand før det tas i bruk. Apparat og tilbehør må ikke brukes dersom det ikke er i feilfritt stand. Vennligst kontroller spesielt strømledning, dampkjelelås og dampslange.
- Dampslangen må ikke være skadet (risiko for skålding). En skadet dampslange må umiddelbart skiftes ut. Det må kun benyttes dampslange som er anbefalt av produsenten (se reservedelslisten for artikkelnummer).
- Fyll aldri løsningsmidler, væske inneholdende løsningsmidler eller ufortynnet syre (f.eks. rengjøringsmidler, bensin, laktynner eller aceton) i vanntanken ettersom disse angriper materialene i apparatet.
- Bruk i eksplosjonsfarlige miljøer er forbudt. Ved bruk av apparatet i risikoområder skal angjeldende sikkerhetsforskrifter følges.
- Apparatet skal være plassert på et stabilt underlag.
- Dampbryteren må ikke klemmes fast under bruk.
- Berør aldri dampstrålen med hånden fra kort hold, og rett den aldri mot mennesker eller dyr (risiko for skålding).
- Ikke damp gjenstander som inneholder helseskadelige materialer (f.eks. asbest).
- Brukeren må anvende apparatet på korrekt måte. Han eller hun må ta hensyn til forholdene på det aktuelle bruksstedet, og være oppmerksom på andre personer, spesielt barn.
- Dette apparatet er ikke egnet for bruk av personer (inkludert barn) med reduserte fysiske, sensoriske eller sjelelige evner. Det skal heller ikke benyttes dersom brukeren mangler erfaring og/eller kunnskap. Slike personer skal kun bruke apparatet under oppsyn av en ansvarlig person som skal sørge for sikkerheten, eller som kan gi informasjon om bruken.

Barn skal holdes under oppsyn ved bruk av apparatet, for å sikre at de ikke leker med det.

- La aldri apparatet være ubevoktet når det er i gang.

⚠ **Damprenngjøring av elektriske apparater**

- Ved rengjøring av elektriske apparater (f.eks. komfyrer), må de være frakoplet strømmettet (sikringene utkoplet). Innen de tas i bruk igjen må apparatene ha tørket fullstendig. Følg apparatprodusentens anvisninger!
- Elektriske apparater, der dampen kan komme i direkte kontakt med elektriske ledninger og brytere, f.eks. lamper, hårføner, elektriske varmeapparater osv., skal ikke rengjøres. Det er risiko for at dampen kan trenge inn i apparatet, noe som kan føre til en elektrisk defekt etter avkjøling.

⚠ **Vedlikehold**

- Slå av apparatet og ta ut strømstøpselet innen service eller vedlikeholdsarbeider påbegynnes.
- Dampkjelelåsen må kun åpnes i forbindelse med avkalking.
- Dampkjelelåsen må aldri åpnes mens apparatet er varmt eller innkoplet.
- Reparasjonsarbeider på apparatet må kun utføres av autorisert kundeservice.

⚠ **Lagring**

- **Forsiktig:** Ikke bruk eller lagre apparatet i liggende stilling!
- Beskytt apparatet mot regn. Det må ikke oppbevares utendørs.

Sikkerhetselementer

Denne damprenseren er utstyrt med flere sikkerhetsmekanismer, som gjør at den er sikret på flere måter. Nedenfor finner du de viktigste sikkerhetselementene.

Trykkregulator

Trykkregulatoren holder trykket mest mulig konstant under drift. Når det maksimale driftstrykket i vanntanken på 3,5 bar er oppnådd, slås oppvarmingen av. Når trykket faller i tanken igjen pga. damputslipp, slås oppvarmingen på igjen.

Kjeletermostat

Hvis det ikke er noe vann i kjelen, stiger temperaturen i kjelen. Kjeletermostaten kopler ut oppvarmingen. Oppvarmingen slås ikke på igjen før kjelen fylles opp igjen.

Sikkerhetstermostat

Hvis kjeletermostaten faller ut og apparatet overopphetes, kopler sikkerhetstermostaten ut apparatet.

Kontakt autorisert Kärcher kundeserviceavdeling for å tilbakestille sikkerhetstermostaten.

Dampkjelelås

Dampkjelelåsen er samtidig en overtrykksventil. Den lukker vanntanken for det forstående damptrykket.

Hvis trykkregulatoren svikter og damptrykket stiger over 5,7 bar, åpner dampkjelelåsen og damp slippes ut via låsen.

Kontakt autorisert Kärcher kundeserviceavdeling før apparatet tas i bruk igjen.

Forberedelse

Pakke ut apparatet

Under utpakkingen må du kontrollere at alle deler medfølger (se side 3). Dersom det mangler deler, eller du under utpakkingen konstaterer transportskader, vennligst kontakt din forhandler omgående.



Materialet i emballasjen kan resirkuleres. Ikke kast emballasjen i husholdningsavfallet, men lever den til en gjenbruksstasjon.



Gamle apparater inneholder verdifulle materialer som kan gjenbrukes og som bør sendes til gjenbruk. Batterier, olje og lignende stoffer må ikke komme ut i miljøet. Gamle maskiner skal derfor avhendes i egnede innsamlingsystemer.

Oppbevare tilbehør

→ Stikk hånddysen (E1) i den passende tilbehørsholderen (se fig. 1).

Merk: Punktstråledyse (D1), forlenger (D2), rundbørste (D3) og powerdysen (D4) er allerede anbrakt.

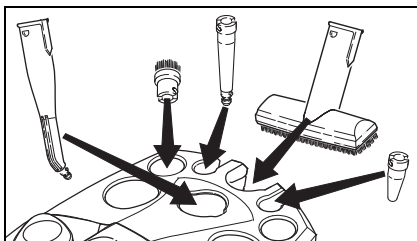

Fig. 1

→ Skyv festekroken (G3) inn til det andre hakket ovenfra på forlengerrøret (G1) samtidig som åpneknappen holdes inntrykt. Når åpneknappen frigjøres må festekroken gå i inngrep (se fig. 2).

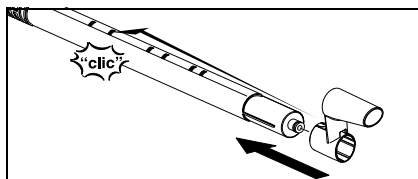

Fig. 2

- Stikk gulvmunnstykket (H1) på forlengerrøret med festekrok.
- Stikk vindusmunnstykket (F1) på det andre forlengerrøret.
- Stikk forlengerrørene i den store tilbehørsholderen (se fig. 3).

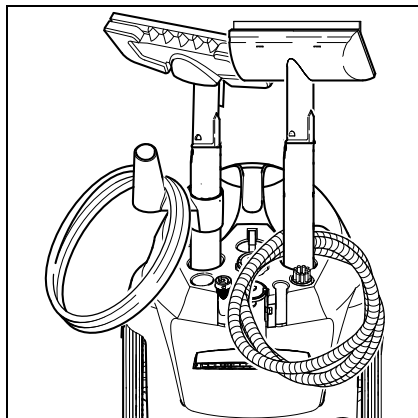

Fig. 3

Oppbevare tilbehør

Ved kortere arbeidsavbrudd kan forlengerrøret med gulvmunnstykket plasseres i parkeringsposisjon (se fig. 4).

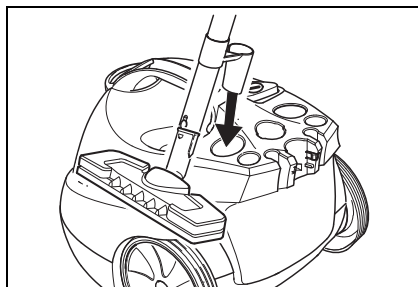

Fig. 4

Drift

Montere tilbehør

- Stikk damppluggen (C7) inn i apparatkontakten (A1). Sperreanordningene på damppluggen må gå i inngrep i dekelet til apparatkontakten (se fig. 5).

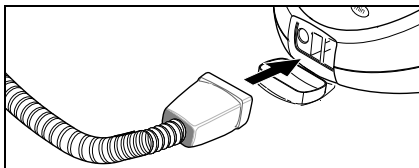

Fig. 5

- Kople det nødvendige tilbehøret (D1, E1, F1) til damppistolen (C1). Den åpne enden på tilbehøret stikkes inn på damppistolen (C1) og skyves så langt inn på damppistolen at åpneknappen (C2) på damppistolen går i inngrep (se fig. 6).

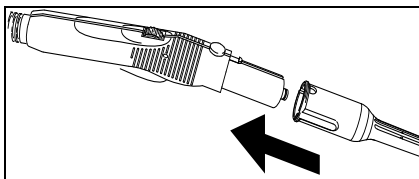

Fig. 6

- Benytt forlengerrøret (G1) etter behov. Ett eller begge forlengerrørene monteres på damppistolen (C1) (se fig. 7). Skyv det nødvendige tilbehøret (D1, E1, F1, H1) inn på den ledige enden på forlengerrøret.

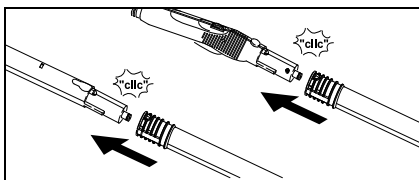

Fig. 7

- Punktstråledysen (D1) kan også benyttes sammen med forlengeren (D2), rundbørsten (D3) eller powerdysen (D4) (se fig. 8). Stikk da tilbehørets to utsparinger inn i punktstråledysens sperreanordninger og drei med urviserne til de går i inngrep.

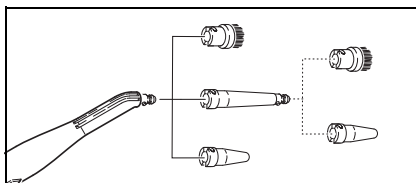

Fig. 8

Demontere tilbehør

⚠ FARE

Når du tar av tilbehørsdelen kan varmt vann dryppe ut! Ta aldri av tilbehørsdeler mens det strømmer ut damp - risiko for skålding!

- Når du skal ta av tilbehørsdeler trykker du på åpneknappene (C2 hhv. G2) og trekker delene fra hverandre (se fig. 9).

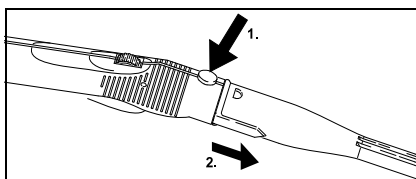

Fig. 9

- Når du skal ta en tilbehørsdel av punktstråledysen, dreier du den mot urviserne, og trekker deretter delene fra hverandre.

Påfylling av vanntanken

Vanntanken kan tas av for fylling, eller den kan fylles direkte mens påmontert apparatet. **Merk:** Hvis det utelukkende brukes destillert vann, er det ikke nødvendig å avkalke kjelen.

FORSIKTIG

Bruk aldri kondensvann fra tørketrommelen! Fyll aldri på rengjøringsmidler eller andre tilsetninger!

A) Ta av vanntanken

- Grip i håndtaket (A8) og løft opp for å ta av tanken.
- Fyll vanntanken fra springen opp til merket „MAX“.
- Sett i vanntanken og trykk den ned.

B) Direkte på apparatet

- Hell vann i påfyllingstrakten (A9) fra en beholder. Fyll opp til merket „MAX“.

Slå apparatet på

Merk: Før apparatet tas i bruk første gang, og etter avkalkning, må dampkjelen fylles med vann. Det er da nødvendig at vanntanken fylles to ganger.

- Sett støpselet i en veggkontakt.
- Trykk på bryteren (A3) for å slå apparatet på. Grønn (B2) og oransje (B3) kontrollamper lyser.

Merk: Dersom det ikke er noe vann i kjelen, eller for lite vann, starter pumpen og pumper vann fra tanken over i kjelen. Denne fyllingen kan ta flere minutter.

- Etter ca. 8 minutter slukker den oransje kontrollampen (B3). Apparatet er driftsklart.
- Skyv låseanordningen (C3) på dampbryteren forover.

Merk: Hvis låsen (C3) er skjøvet bakover, er det ikke mulig å betjene dampbryteren (C4) (barnesikring).

- Betjen dampbryteren (C4).
- Rett alltid først damp pistolen (C1) mot et tøyestykke, til dampen kommer ut i en jevn strøm.

Merk: Varmeelementet i damprenseren slår seg på gjentatte ganger under bruk for å opprettholde trykket i vanntanken. Den oransje kontrollampen (B3) begynner da å lyse.

Regulere dampmengde

Dampmengden reguleres med dreieknappen (C5) på damp pistolen (C1).

- Dreies dreieknappen forover: strømmes det ut mye damp.
- Dreies dreieknappen bakover: strømmes det ut lite damp.

Etterfyll vann

Vanntanken kan etterfylles når som helst.

Merk: Alltid når det er for lite vann i dampkjelen, vil pumpen automatisk pumpe vann fra vanntanken og over i dampkjelen. Skulle vanntanken være tom, kan pumpen ikke lenge fylle dampkjelen, og damputløpet blir sperret.

Kontrollampe (B1) – Vannmangel blinker

- Fyll vanntanken.

Merk: Pumpen vil med korte intervaller forsøke å fylle dampkjelen. Lykkes fyllingen, frigis damputløpet igjen, og den røde kontrollampen slukker.

Slå apparatet av

- Trykk på bryteren (A3) for å slå apparatet av.
- Trekk ut støpselet fra veggkontakten.
- Trykk ned dekselet på apparatkontakten (A1) og trekk damppluggen (C7) ut av apparatkontakten.
- Tøm vanntanken for resterende vann.

Oppbevaring av apparatet

- Se side 104 „Oppbevare tilbehør“.
- La alltid børstene avkjøles før de settes vekk til oppbevaring, slik at de ikke deformerer.

Bruk av tilbehør

Viktige instruksjoner

Rengjøring av tekstiler

Før du behandler tekstiler med damprenseren, må du alltid kontrollere at tøyet tåler damp. Foreta en test på et ikke-synlig område. Damp området godt, og la det deretter tørke. Kontroller om farge og fasong endrer seg.

Rengjøring av belagte eller lakkerte overflater

⚠ ADVARSEL

Dampen må aldri rettes mot limte kanter, da dette kan føre til at kantbåndet løsner. Ikke bruk damprenseren på tre- eller parkettgulv som ikke er overflatebehandlet.

Vær forsiktig når du rengjør kjøkken- og stuemøbler, dører, parkett, lakkerte eller kunststoffbelagte overflater! Ved lengre tids påvirkning av damp, kan voks, møbelpolish, kunststoffbelegg eller maling løsne eller bli flekket. Rengjør derfor bare disse overflatene med en dampet klut, eller damp i kort tid med en klut som er lagt dobbel.

Rengjøring av glass

⚠ ADVARSEL

Ikke rett dampstrålen direkte mot vindusrammen, da dette kan skade pakningen mellom glasset og rammen.

Varm opp vindusruten ved lave utendørstemperaturer, særlig om vinteren. Gjør dette ved å dampe hele glassoverflaten lett. På den måten utjevnes temperaturforskjeller, og spenninger i glassflaten unngås. Dette er viktig, siden glassflater med temperaturforskjeller kan slå sprekker.

Damppestol (C1)

Du kan bruke damppestolen uten tilbehør.

Anvendelse:

- Fjerning av lukt og skrukker/folder i tøy: Damp det hengende tøyet i en avstand av 10 - 20 cm.
- Fjerne støv fra planter: Hold en avstand på minst 20 - 40 cm.
- Fuktig støvtørring: Damp en klut ganske kort, og bruk den til å tørke over møbelet.

Punktstråledyse (D1)

Rengjøringseffekten økes jo nærmere det tilsmussede stedet du holder dysen. Dette fordi temperaturen og trykket på dampen er høyest der hvor den strømmer ut av dysen.

Anvendelse:

- armaturer, avløp
- vaskekummer, WC
- persienner, varmeelementer
- Flekkjerning: Fukt på forhånd gjenstridige kalkavleiringer med eddik og la den virke i ca. 5 minutter.

Forlenger (D2)

Forlengeren monteres på punktstråledysen.

Anvendelse:

- utligjengelige sprekker, fuger osv.

Rundbørste (D3)

Merk: Rundbørsten egner seg ikke til rengjøring av ømfintlige overflater.

Rundbørsten kobles på punktstråledysen direkte, eller med forlengeren (D2).

Anvendelse:

- vanskelig tilgjengelige steder, f.eks hjørner og fuger
- armaturer, avløp

Powerdysse (D4)

Powerdysen kobles på punktstråledysen direkte, eller med forlengeren (D2). Powerdysen øker dampens utstrømningshastighet.

Anvendelse:

- rengjøring av særlig gjenstridig smuss
- utblåsing av hjørner, fuger osv.

Hånddysse (E1)

Trekk frottétrekket (E2) over hånddysen.

Anvendelse:

- små, vaskbare flater, f.eks kjøkkenoverflater av kunststoff, flisbelagte vegger
- vinduer, speil
- møbelstoff
- bilinteriør, frontruter
- badekar

Vindusmunnstykke (F1)

Anvendelse:

- vinduer
 - speil
 - glassflater i dusjkabinetter
 - andre glassflater
- Damp glassflaten jevnt med en avstand på ca. 20 cm. Skyv deretter låsen (C3) tilbake slik at dampbryteren (C4) ikke kan trykkes inn utilsiktet. Trekk gumminalen på vindusmunnstykket i baner, ovenfra og ned. Tørk av gumminalen og den nederste kanten på vinduet med en klut etter hver bane.
- Utfør en fettløsende grunnrengjøring med hånddysen (E1) og et frottétrekk (E2), før den første rengjøringen med vindusmunnstykket.

Gulvmunnstykke (H1)

Anvendelse:

- alle vaskbare vegg- og gulvbelegg, f.eks.: steingulv, fliser og PVC-gulv
- Fest gulvklut til gulvdysen.
- 1 Fold gulvklut på langs og sett gulvdysen på den.
 - 2 Åpne holdeklemmen.
 - 3 Legg endene av kluten i åpningene.
 - 4 Lukk holdeklemmen.

Forsiktig!

Ikke stikk fingeren i klemmen.

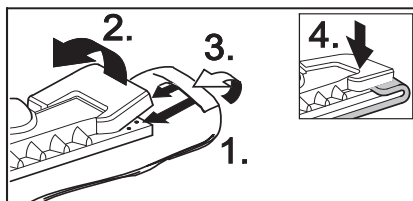

Fig. 10

- Trykk på festeklemmene (H2) for å løsne kluten, og trekk kluten ut.
- Snu og skift gulvkluten regelmessig. Dette forbedrer smussopptaket.
- Arbeid langsomt på sterkt tilsmussede flater, slik at dampen kan virke lenger.
- Hvis det ligger igjen rester av rengjøringsmidler eller gulvpleiemidler (f.eks voks, glansmidler), kan det danne seg striper under rengjøringen. Disse stripe-ene forsvinner vanligvis når du bruker damprenseren flere ganger.

Strykejern (K1) (tilleggsutstyr)

Spesialtilbehør, for artikkelnr. se side 110

- Stikk strykejernets dampplugg (K5) inn i apparatkontakten (A1). Sperreanordningene på damppluggen må gå i inngrep i dekelet til apparatkontakten.

Dampstryking

Vi anbefaler at du bruker Kärcher-strykebordet med aktivt dampavtrekk. Dette strykebordet er optimalt tilpasset til bruk sammen med damprenseren din. På denne måten blir strykingen betydelig lettere og raskere. Bruk

alltid et strykebord med dampgjennomtrengelig strykeunderlag.

- Alle tekstiler kan dampstrykes. Sett strykejernets temperaturregulator (K4) innenfor det skraverte området (•••/MAX). Ømfintlige påtrykk eller stoffer skal strykes på baksiden og i henhold til produsentens instruksjoner. Du kan bruke vår strykesåle med antiklebefunksjon (se oversikt over spesialutstyr).
- Når lampen (K2) på strykejernet lyser, er strykejernet klar til bruk. Sålen på strykejernet må være varm, slik at dampen ikke kondenserer på sålen og drypper ned på stryketøyet.
- Trykk på bryteren (K3) på strykejernet. Det strømmer damp ut fra sålen på strykejernet.
 - Trykk bryteren forover: *Mens bryteren trykkes, kommer det damp ut.*
 - Trykk bryteren bakover: *Bryteren går i lås og dampen strømmer ut kontinuerlig. Trykk bryteren forover for å frigjøre den.*
- Rett det første dampstøtet mot et tøyestykke til dampen kommer ut i en jevn strøm.
- Du kan holde strykejernet loddrett for å dampe gardiner, klær etc.

Tørstryking

- Sett temperaturen på strykejernet iht. klesstykket som skal strykes.
 - Kunstfiber
 - Ull
 - Lin

Tapetløsner (tilleggsutstyr)

Spesialtilbehør, for artikkelnr. se side 110
Med tapetløsneren kan damprenseren brukes til å fjerne papirtapet.

- Legg hele overflaten på tapetløsneren på kanten av en tapetstripe. Slå på damptilførselen (C4) og la dampen virke til tapetet er gjennombløtt (ca. 10 sek.).
- Flytt tapetløsneren til neste stykke med uløsnet tapet. Hold dampbryteren (C4)

inne. Løft det løsnede tapetstykket av med en spatel, og trekk det av veggen. Fortsett med tapetløsneren stykke for stykke, og trekk tapetet av i baner.

- Ved grovfibret tapet som er overmalt flere ganger kan det hende at dampen ikke kan trenge gjennom. Vi anbefaler derfor at du forbehandler tapetet med en perforeringsrulle.

Dampurbobørste (tilleggsutstyr)

Spesialtilbehør, for artikkelnr. se side 110
Dampurbobørsten blir satt i svingninger av dampen som strømmer ut. Den er ideell for lettvinngjøring av ekstrem smuss selv på vanskelig tilgjengelige steder på kjøkken og bad.

Anvendelse:

- rengjøring av hjørner, fuger
- vanskelig tilgjengelige steder

Tekstilmunnstykke (tilleggsutstyr)

Spesialtilbehør, for artikkelnr. se side 110

Anvendelse:

To funksjoner for oppfriskning av hengende tekstiler, som f.eks. dressjakker eller gardiner:

- fjerning av lo fra tøy med bruk av fiberløfteren.
- damping og antikrøllbehandling av tekstiler (fjerner også lukt).

Damp strømmer ut når dampbryteren betjenes. Rett alltid først pistolen mot et tøyestykke, til dampen kommer ut i en jevn strøm.

Oversikt over spesialtilbehør

Damptrykk-strykejern med såle i edelstål
(artikkelnr. 2.884-503)

Strykesåle med antiklebefunksjon
(artikkelnr. 2.860-132)

Profesjonelt damptrykk-strykejern med såle i aluminium (artikkelnr. 2.884-504)

Strykesåle med antiklebefunksjon
(artikkelnr. 2.860-131)

Strykebord med aktiv dampavtrekk
(artikkelnr. 6.906-002).

For meget godt strykeresultat med betydelig tidsbesparelse (kun for 230 V)

Tapetløsner

(artikkelnr. 2.863-062)

Rundbørstesett (artikkelnr. 2.863-058)

- 4 rundbørster for punktstråledyse.

Rundbørstesett med messingbust

(artikkelnr. 2.863-061)

- 3 rundbørster for punktstråledysen (for særlig gjenstridig smuss)

Frottékluter (artikkelnr. 6.369-481)

- 5 gulvkluter

Frottétrékk (artikkelnr. 6.370-990)

- 5 frottétrékk

Frottéklutesett (artikkelnr. 6.960-019)

- 2 gulvkluter, 3 frottétrékk

Mikrofiberklutesett (artikkelnr. 6.905-921)

- 1 gulvklut, 1 frottétrékk med særlig høy sugsevne og smussopptaksevne

Bio-avkalkingsmiddel RM 511

(artikkelnr. 6.290-239)

3 x 100 g pulver til rengjøring av kjelen.

Rundbørste med skraper

(artikkelnr. 2.863-140)

Gumminal for vindusmunestykke

(artikkelnr. 6.273-140)

Tekstilmunestykke

(artikkelnr. 4.130-390)

Dampurbobørste

(artikkelnr. 2.863-159)

Pleie, vedlikehold

△ FARE

Vedlikeholdsarbeid må kun utføres når støpselet er trukket ut og damprenseren er avkjølt.

Avkalking av dampkjelen

Siden det setter seg kalk på veggene i kjelen, anbefaler vi å avkalke dampkjelen med følgende intervaller (TF=tankfyllinger):

Hardhetsgrad		° dH	mmol/l	TF
I	bløtt	0-7	0-1,3	100
II	middels	7-14	1,3-2,5	90
III	hardt	14-21	2,5-3,8	75
IV	meget hardt	>21	>3,8	50

Merk: Hvis det utelukkende brukes destillert vann, er det ikke nødvendig å avkalke kjelen.

- Skill damprenseren fullstendig fra strømmettet.
- Ta ut vanntanken.
- Fjern alt tilbehør fra tilbehørsholderen.
- Åpne dampkjelelåsen (A7) med hjelp av avkalkingsnøkkelen (A4).

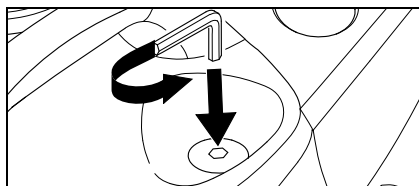

Fig. 11

- Tøm absolutt alt vann ut av dampkjelen.

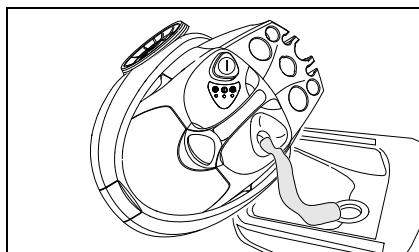

Fig. 12

⚠ ADVARSEL

Bruk utelukkende produkter som er godkjent av Kärcher, for å unngå skade på apparatet.

- ➔ For avkalkning bruk KÄRCHER avkalkersticks (bestillingsnr. 6.295-206). Ved bruk av avkalkerløsningen følg dose- ringsanvisningene på pakken.

⚠ Forsiktig

Vær forsiktig når du fyller og tømmer damprensere. Avkalkingsoppløsningen kan angripe ømfintlige overflater.

- ➔ Fyll avkalkingsoppløsningen i vanntanken og la den virke i ca. 8 timer.

⚠ ADVARSEL

Under avkalkingen må dampkjelelåsen (A7) ikke skrues til på apparatet. Bruk aldri damprensere mens det er avkalkingsmiddel i kjelen.

- ➔ Tøm ut avkalkingsoppløsningen etter 8 timer. Det blir værende igjen en restmengde med oppløsning i kjelen, og den må derfor skylles to til tre ganger med kaldt vann for å fjerne alt gjenværende avkalkingsmiddel.
- ➔ Skru til dampkjelelåsen (A7) med hjelp av avkalkingsnøkkelen (A4).
- ➔ Etter at den er fylt opp med friskt vann (se side 105 „Påfylling av vanntanken“) er damprensere igjen klar til bruk.

Pleie av tilbehøret

La tilbehørsdelene tørke fullstendig innen du setter dem til oppbevaring.

- ➔ Ikke plasser gulvdmunnstykket (H1), hånddysen (E1) og rundbørsten (D3) på børstehårene for avkjøling og tørking - det kan føre til at de deformeres.

Merk: Gulvkluter og frottétrekk er forvasket og kan umiddelbart tas i bruk sammen med damprensere.

- ➔ Vask tilsmussede gulvkluter og frottétrekk ved 60°C i vaskemaskinen. For at klutene skal beholde egenskapene for høyt smussopptak, skal det ikke brukes tøymykner. Klutene kan tørkes i tørketrommel.

Feilretting

Driftsforstyrrelser har oftest enkle årsaker som du selv kan utbedre ved hjelp av følgende oversikt. I tvilstilfeller, eller ved driftsforstyrrelser som ikke er nevnt her, kan du kontakte vår autoriserte kundeservice.

⚠ Risiko for elektrisk støt!

Reparasjonsarbeider på apparatet må kun utføres av autorisert kundeservice.

Lang oppvarmingstid

Kalkavleiringer i dampkjelen.

- ➔ Avkalk dampkjelen.

Ingen damp

Rød kontrollampe (Vannmangel) blinker.

Vanntanken er tom for vann.

- ➔ Fyll vanntanken.

Rød kontrollampe (Vannmangel) lyser.

Dampkjelen er tom for vann. Overoppheting-svernet for pumpen har løst ut.

- ➔ Slå apparatet av.
- ➔ Fyll vanntanken.
- ➔ Slå apparatet på.

Dampbryteren lar seg ikke trykke inn

Dampbryteren er sikret med låsen/barnesikringen (C3).

- ➔ Skyv låseanordningen (C3) på dampbryteren forover.

Generelle merknader

Garanti

Vår ansvarlige salgsorganisasjon for det enkelte land har utgitt garantibetingelsene som gjelder i det aktuelle landet. Eventuelle feil på apparatet repareres gratis innenfor garantitiden dersom årsaken er en material- eller produksjonsfeil. Ved behov for garantireparasjoner, vennligst henvend deg med tilbehøret samt kjøpskvitteringen til din forhandler eller nærmeste autoriserte kundeservice. Kärcher hefter ikke for skader som skyldes uhensiktsmessig behandling av apparatet, eller at du ikke har fulgt bruksveiledningen.

Tilbehør og reservedeler

Det må kun brukes tilbehør og reservedeler som er godkjent av produsenten. Originalt tilbehør og originale reservedeler gir trygghet for at apparatet fungerer sikkert og problemfritt.

På siste side finner du en illustrasjon av apparatet med de enkelte komponentenes artikkelnummer.

Tekniske data

Strømtilkobling

Spenning	220-240 V
Strømtype	1~ 50 Hz
Spenning i håndtaket	5 V

Effektspesifikasjoner

Varmeeffekt	1800 W
Maks. driftstrykk	3,5 bar
Tillatt trykk	5,7 bar
Oppvarmingstid per liter vann	7 min
Maks. dampmengde	82 g/min

Mål

Vanntank, kapasitet	0,95 l
Kjele, kapasitet	2,0 l
Vekt uten tilbehør	6,5 kg
Bredde	340 mm
Lengde	420 mm
Høyde	315 mm

Bäste kund,



Läs denna bruksanvisning före första användning och följ anvisningarna noggrant. Denna bruksanvisning ska förvaras för senare användning eller ges vidare om apparaten byter ägare.

Ändamålsenlig användning

Ångtvätten skall endast användas i privathushåll. Maskinen är avsedd för rengöring med ånga. Den kan användas, tillsammans med därför avsedda tillbehör, på det sätt som beskrivs i denna bruksanvisning. Var noga med att följa säkerhetsanvisningarna.

Innehåll

Kort bruksanvisning	2/113
Beskrivning av aggregatet	3/113
Säkerhetsanvisningar	114
Förberedelser	116
Drift	117
Användande av tillbehören	119
Skötsel, underhåll	123
Åtgärder vid störningar	123
Allmänna anvisningar	124
Tekniska data	124

Kort bruksanvisning

→ Se sidan 2.

- 1 Fyll vattentanken till "MAX" markeringen.
- 2 Anslut ånganslutningen i aggregatet.
- 3 Anslut tillbehör till damppestolen. Stick in nätkontakten.
- 4 Koppla till apparaten.
*Grön och orange kontrollampa lyser.
Vattenpumpen fyller ånggeneratorn från vattentanken.*
Vid första igångkörning och efter avkalkning ska vattentanken fyllas två gånger.
- 5 Vänta (ca 8 minuter) tills orange kontrollampa slocknar.
- 6 Ångtvätten är nu driftsberedd.

Beskrivning av aggregatet

→ Se sidan 3.

- A1 Aggregatanslutning med skydd
- A2 Vattentank
- A3 Brytare - till/från
- A4 Avkalkningsnyckel
- A5 Tillbehörshållare
- A6 Nätkabel
- A7 Ånggeneratoranslutning
- A8 Handtag
- A9 Påfyllnadsbehållare

- B1 Kontrollampa (röd) – vattenbrist i ånggenerator
- B2 Kontrollampa (grön) – driftklar
- B3 Kontrollampa (orange) - värme

- C1 Ångpistol
- C2 Utlösningssknapp
- C3 Låsning (barnsäkring)
- C4 Ångställare
- C5 Vridknapp – justera ångmängd
- C6 Ångslang
- C7 Ånganslutning

- D1 Punktstrålmunstycke
- D2 Förlängning
- D3 Rundborste
- D4 Powermunstycke (röd)

- E1 Handmunstycke
- E2 Frottéöverdrag

- F1 Fönstermunstycke

- G1 2 Förlängningsrör
- G2 Utlösningssknapp
- G3 Parkeringsshake

- H1 Bottenmunstycke
- H2 Låsklämma
- H3 Golvduk

- K1 Strykjärn*
- K2 Kontrollampa - värme strykjärn
- K3 Brutare - ångstrykning
- K4 Temperaturreglage
- K5 Ånganslutning

* finns som extratillbehör

Symboler på maskinen



Ånga

OBS – risk för brännskador!

Säkerhetsanvisningar

Varnings- och anvisningsdekaler på aggregatet ger viktig information beträffande riskfri användning.

Förutom anvisningarna i denna bruksanvisning ska allmänna säkerhets- och olycksfallsföreskrifter tas i beaktande.

⚠ **Strömanslutning**

- Aggregatet ska anslutas i föreskrivet jordat uttag.
- Den på typskylten angivna spänningen ska överensstämma med spänningen i det jordade uttaget.
- I fuktiga utrymmen, exempelvis badrum, ska aggregatet anslutas via en jordfelsbrytare. Om du tvekar ska du kontakta en fackman.
- Ta aldrig i nätanslutningen med fuktiga händer.
- Beakta att nät- och förlängningskabel inte skadas av överkörning, klämning, sönderdragning eller liknande. Skydda nätkabeln från värme, olja och skarpa kanter.
- Använd en sköljtätad förlängningskabel med en minsta kabelarea på 3x1 mm².
- Anslutningarna för nät- och förlängningskabel får inte ligga i vatten.
- Använd aldrig skadad nät- eller förlängningskabel! Om nätkabeln skadas ska den bytas ut mot en speciell kabel som kan erhållas från tillverkaren eller tillverkarens serviceavdelning.
- Vid byte av anslutningsdon på nät- eller förlängningskabel ska sköljtätningen och den mekaniska stabiliteten säkerställas.

⚠ **Användning:**

- Kontrollera att aggregatet och dess tillbehör är i korrekt tillstånd före användning. Om tillståndet inte är korrekt får de inte användas. Kontrollera speciellt nätkabeln, anslutning till ånggenerator och ångslangen.
- Ångslangen får inte vara skadad (risk för brännskador). En skadad ångslang ska omedelbart bytas ut. Använd endast ångslang som rekommenderas av tillverkaren (se reservdelista beträffande beställningsnummer).
- Fyll aldrig lösningsmedel, vätskor innehållande lösningsmedel eller oföretunnade syror (ex. rengöringsmedel, bensin, färgförtunning eller acetone) i vattenbehållaren eftersom dessa kan skada material som används i aggregatet.
- Användning av aggregatet i utrymmen med explosionsrisk är förbjuden. Vid användning av aggregatet i riskområden ska motsvarande säkerhetsföreskrifter beaktas.
- Aggregatet ska stå på stabilt underlag.
- Ångbrytaren får inte klämmas fast under användning.
- Vidrör aldrig, inte ens kortfristigt, ångstrålen med handen, rikta den inte heller mot andra människor eller mot djur (risk för brännskador).
- Ånga aldrig föremål som innehåller hälsovådliga ämnen (ex. asbest).
- Användaren ska använda aggregatet i enlighet med gällande bestämmelser. Beakta lokala föreskrifter och var, vid arbete med aggregatet, aktsam mot tredje person, speciellt barn.
- Denna apparat är ej avsedd att användas av personer (även barn) med begränsad fysisk, sensorisk eller mental färdighet eller av personer som saknar erfarenhet och/eller kunskaper, såvida de inte övervakas av en person ansvarig för deras säkerhet eller har fått instruktioner av en sådan person hur apparaten ska användas. Barn ska hållas under

uppsikt för att garantera att de inte leker med apparaten.

- Lämna aldrig aggregatet utan uppsikt så länge det är i drift.

⚠ **Ångrengöring av elektriska apparater.**

- Vid rengöring av elektriska apparater (ex. elspis) ska dessa vara fränkopplade från strömnätet (dra ur kontakt, ta ur säkring). Innan den elektriska apparaten tas i bruk igen ska den vara fullständigt urtorkad. Beakta anvisningar från elapparaternas tillverkare!
- Elektriska apparater där ångstrålen kan komma i direkt beröring med elektriska ledningar, ex. lampor, hårfön, elektriska värmeelement etc., får inte rengöras med ångtvätten. Ånga kan tränga in i apparaterna och ge kortslutning när ångan kondenserat.

⚠ **Underhåll**

- Stäng av aggregatet och ta ur nätanslutningen före service och underhåll på aggregatet.
- Anslutningen till ånggeneratoren får endast öppnas för avkalkning.
- Öppna inte anslutningen till ånggeneratoren om aggregatet är varmt eller om det är igång.
- Reparationer på aggregatet får endast utföras av auktoriserad servicepersonal.

⚠ **Förvaring**

- **Observera:** Appraten får ej lagras eller drivas i liggande läge!
- Skydda maskinen från regn. Får inte förvaras utomhus.

Säkerhetslement

Denna ångtvättare är utrustad med flera säkerhetsanordningar och därmed flerfaldigt säkrad. Här nedan finner du de viktigaste säkerhetslementen.

Tryckreglage

Tryckreglaget håller tanktrycket så konstant som möjligt under användning. Uppvärmningen slås från när det maximala arbetstrycket på 3,5 bar i tanken uppnås och slås åter till vid ett tryckfall i tanken på grund av att ånga strömmar ut.

Ångtermostat

När det inte finns vatten i ånggeneratoren stiger temperaturen i denna. Ångtermostaten stänger då av ånggeneratoren. Återställkoppling av uppvärmningen förhindras tills tanken åter fyllts på.

Säkerhetstermostat

Om ångtermostaten är ur funktion och apparaten överhettas, kopplar säkerhetstermostaten från aggregatet.

Vänd dig till närmaste Kärcher kundtjänst för återställande av säkerhetstermostaten.

Ånggeneratoranslutning

Anslutningen till ånggeneratoren är samtidigt en övertrycksventil. Ventilen sluter tanken mot anliggande ångtryck.

Om tryckreglaget är defekt och ångtrycket i tanken stiger över 5,7 bar så öppnas, i ånggeneratoranslutningen, en övertrycksventil och ånga tränger ut genom anslutningen.

Vänd dig till närmaste Kärcher serviceställe innan aggregatet åter tas i bruk.

Förberedelser

Packa ut apparaten

Kontrollera under upppackningen, att alla delar finns med (se sidan 3). Kontakta omedelbart återförsäljaren om det skulle saknas delar eller om transportskador konstateras vid upppackningen.



Emballagematerialen kan återvinnas. Kasta inte emballaget i hushållssoporna utan lämna det till återvinning.



Kasserade aggregat innehåller återvinningsbart material som bör gå till återvinning. Batterier, olja och liknande ämnen får inte komma ut i miljön. Överlämna därför skrotade aggregat till lämpligt återvinningssystem.

Placering av tillbehör

→ Handmunstycke (E1) placeras i avsedd tillbehörshållare (se bild 1).

Hänvisning: Punktstrålmunstycke (D1), förlängning (D2), rundborste (D3) och powermunstycke (D4) placeras motsvarande.



Bild 1

→ Parkeringshaken (G3) skjuts med intryckt låsknapp till andra låsningen uppifrån på förlängningsröret (G1). Parkeringshaken ska låsa fast när låsknappen släpps (se bild 2).

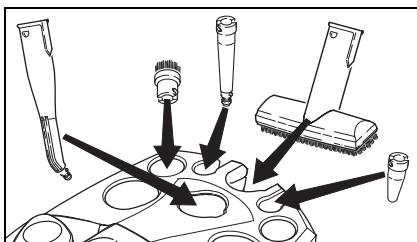

Bild 2

- Golvmunstycke (H1) sticks på förlängningsröret med parkeringshaken.
- Fönstermunstycke (F1) sticks på det andra förlängningsröret.
- Stick ner förlängningsrören i den stora tillbehörshållaren (se bild 3).

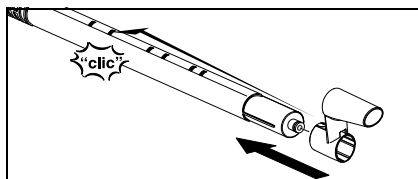

Bild 3

Placering av tillbehör

Vid kortare avbrott i arbetet kan förlängningsröret, med monterat golvmunstycke, sättas i parkeringsposition (se bild 4).

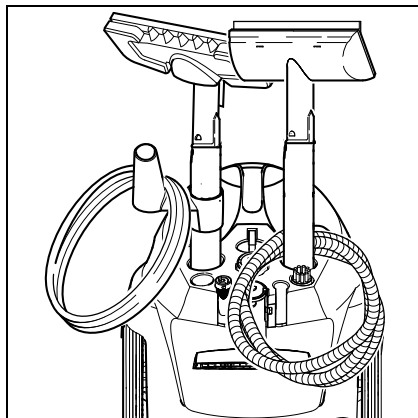

Bild 4

Drift

Montering av tillbehör

- Ånganslutningen (C7) ansluts i aggregatets uttag (A1). Ånganslutningens låsning ska i detta läge låsa fast i aggregatets uttag (se bild 5).

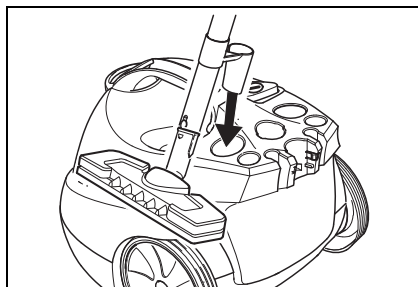

Bild 5

- Anslut önskat tillbehör (D1, E1, F1) med ångpistolen (C1). Stick tillbehörets öppna ände på ångpistolen (C1) och skjut det så långt in på ångpistolen att lås-knappen (C2) låser fast tillbehöret i ångpistolen (se bild 6).

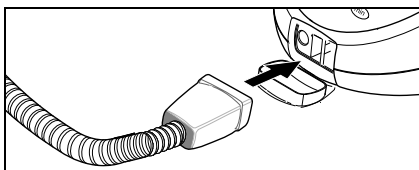

Bild 6

- Använd förlängningsrören (G1) vid behov. Montera härvid ett eller båda förlängningsrör/en på ångpistolen (C1) (se bild 7). Skjut önskat tillbehör (D1, E1, F1, H1) på förlängningsrörets fria ände.

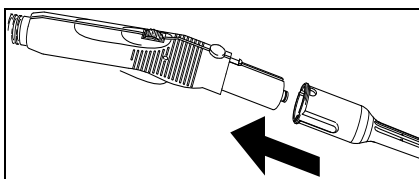

Bild 7

- Punktstrålmunstycket (D1) kan också användas tillsammans med förlängningen (D2), rundborsten (D3) eller powermunstycket (D4) (se bild 8). Stick härvid de båda spåren i avsatsen på punktstrålmunstyckets låsning och vrid medurs till anslag.

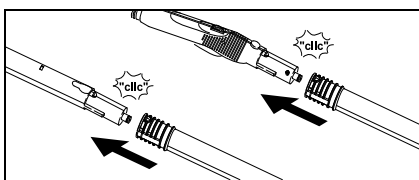

Bild 8

Delning av tillbehör

⚠ FARA

När tillbehörsdelarna skiljs åt kan varmt vatten droppa ut! Ta aldrig isär tillbehörsdelar medan det strömmar ut ånga - risk för brännskador!

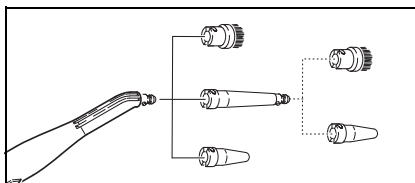
- Tryck på utlösningsknappen (C2 resp. G2) för att skilja tillbehörsdelarna åt och drag delarna från varandra (se bild 9).



Bild 9

- För att dela en avsats på punktstrålmunstycket vrids avsatsen moturs varefter delarna dras isär.

Fyllning av vattentank

Vattentanken kan tas av för påfyllning eller fyllas på plats i aggregatet.

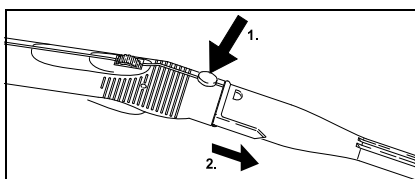
Anvisning: Vid kontinuerlig användning av destillerat vatten är avkalkning av ånggeneratorm inte nödvändig.

VARNING

Använd inte kondensvatten från torktumlare! Fyll inte i rengöringsmedel eller andra tillsatser!

A) Demontering av vattentank

- Ta av vattentanken genom att dra uppåt i handtaget (A8).
- Fyll vattentanken under en vattenkran till "MAX" markeringen.
- Sätt tillbaka vattentanken och tryck den neråt.

B) Direkt i aggregatet

- Fyll vattentanken via påfyllningen (A9) från en vattenkanna el. dyl. Fyll till "MAX" markeringen.

Koppla till apparaten

Hänvisning: Före första igångkörning och efter avkalkning ska ånggeneratoren fyllas med vatten, därför måste vattentanken fyllas på två gånger.

- Anslut nätanslutningen i ett vägguttag.
- Tryck in brytaren (A3) för att starta aggregatet. En grön (B2) och en orange (B3) kontrollampa tänds.

Hänvisning: Om det inte finns tillräckligt med vatten i ånggeneratoren startar pumpen och pumpar vatten från tanken till ånggeneratoren. Denna påfyllning kan ta flera minuter.

- Efter ca 8 minuter slocknar orange kontrollampa (B3). Aggregatet är driftsberett.

- Skjut ångbrytarens lås (C3) framåt.

Hänvisning: Om låsanordningen (C3) skjuts bakåt, kan ångbrytaren (C4) inte aktiveras (barnsäkring).

- Aktivera ångbrytaren (C4).
- Rikta alltid ångpistolen (C1) mot ett tygs tycke först tills ångan strömmar ut jämnt.

Hänvisning: Ångtvättens värme går på under användning för att upprätthålla trycket i ånggeneratoren. Härvid tänds den gula kontrollampan (B3).

Justera ångmängden

Ångmängden regleras med vredet (C5) på ångpistolen (C1).

- Vrid vredet framåt: mycket ånga strömmar ut,
- Vrid vredet bakåt: lite ånga strömmar ut.

Fyll på vatten

Vattentanken kan fyllas på vid alla tillfällen. **Hänvisning:** Alltid när det finns för lite vatten i ånggeneratoren pumpar vattenpumpen automatiskt vatten från vattentanken till ånggeneratoren. Om vattentanken är tom kan inte pumpen längre fylla ånggeneratoren och ångproduktionen blockeras.

Kontrollampa (B1) - vattenbrist blinkar.

- Fyllning av vattentank.

Hänvisning: Pumpen försöker fylla ånggeneratoren i korta intervaller. Om fyllningen lyckas startar omedelbart ångproduktionen igen och den röda kontrollampan slocknar.

Slå från aggregatet

- Tryck in brytaren (A3) för att slå från aggregatet.
- Dra ut nätanslutningen ur vägguttaget.
- Tryck ner aggregatanslutningens lock (A1) och ta ut ånganslutningen (C7) från aggregatanslutningen.
- Töm ut överblivet vatten från vattentanken.

Förvara apparaten

- Se sidan 116, "Placera tillbehör"
- Låt alltid borsten svalna innan du tar av denna, detta förhindrar missformning av borsten.

Användning av tillbehören

Viktiga användaranvisningar

Rengöring av textilier

Innan textilier behandlas med ångtvättaren, bör du på ett dolt ställe undersöka om textilerna tål ånga. Fukta ytan ordentligt med ånga och låt den torka. Konstatera sedan om färg och form har ändrats.

Rengöring av påtryckta eller lackerade ytor

⚠ **VARNING**

Rikta aldrig ångan mot limmade kanter eftersom limfogen kan lossna. Använd inte ångtvättaren på oförseglade trä- eller parkettgolv.

Var försiktig vid tvätt av köksskåp, möbler, dörrar, parkett, lackerade eller laminerade ytor! Vid längre ångbehandling kan vax, möbelpolish, laminering eller färg lösas upp eller ge fläckar. Därför bör dessa ytor bara tvättas med en trasa som fuktats med ånga eller ångas in med en dubbel trasa.

Glasrengöring

⚠ **VARNING**

Rikta inte ångstrålen direkt mot fönstrets kanter eftersom detta kan skada inramningen.

Förvärm fönsterskivan vid låga utetemperaturer, framför allt på vintern. Ånga härvid lätt in hela glasytan. Därmed utjämnas temperaturskillnaden och spänningar i glasytan undviks. Detta är viktigt eftersom glas med ojämnt värmda ytor kan spricka.

Ångpistol (C1)

Ångpistolen kan användas utan tillbehör.

Användning:

- Åtgärdande av rynkor och veck på kläder: Ånga in det hängande klädesplaget på ett avstånd på 10–20cm.
- Avlägsna damm från plantor: Håll ett avstånd på 20-40 cm
- fuktig dammtorkning: Ånga in en trasa lätt och torka möbelen med den.

Punktstrålmunstycke (D1)

Rengöringsresultatet blir bättre ju närmare du håller munstycket mot det smutsiga stället, eftersom ångans temperatur och tryck är störst närmast munstycket.

Användning:

- Armatur, avlopp
- tvättställ, WC,
- Jalusier, värmeelement
- Fläckborttagning: Dränk in envisa kalkavlagringar med ättika och låt verka i ca 5 minuter

Förlängning (D2)

Förlängningen monteras på punktstrålmunstycket.

Användning:

- otillgängliga skåror, fogar etc.

Rundborste (D3)

Anvisning: Rundborsten lämpar sig inte för rengöring av känsliga ytor

Rundborsten monteras direkt eller med förlängningen (D2) på punktstrålmunstycket.

Användning:

- svårt tillgängliga ställen som t.ex. hörn och fogar
- Armatur, avlopp

Powermunstycke (D4)

Powermunstycket monteras direkt eller med förlängningen (D2) på punktstrålmunstycket. Powermunstycket ökar ångans utströmningshastighet.

Användning:

- Rengöring av särskilt envis smuts
- Utblåsning av hörn, fogar etc.

Handmunstycke (E1)

Drag frottéöverdraget (E2) över handmunstycket.

Användning:

- små tvättbara ytor, t.ex. köksytor av plast, kakelväggar
- fönster, spegel
- möbiltyg
- bilkupé, bilfönster
- badkar

Fönstermunstycke (F1)

Användning:

- fönster
 - spegel
 - glasytor i duschkabiner
 - andra glasytor
- Ånga in glasytan jämnt med ett avstånd på ca 20 cm. Skjut därefter tillbaka låset (C3), så att oavsiktligt aktivering av ångbrytaren (C4) förhindras. Drag fönstermunstyckets gummiskrapa över glasytan i banor uppifrån och ner. Torka av gummiskrapan och den nedre fönsterkarmen efter varje bana med en trasa.
- Före första rengöring med fönstermunstycket görs en fettlösande grundtvätt med handmunstycket (E1) och ett frottéöverdrag (E2).

Golvmunstycke (H1)

Användning:

- Alla tvättbara vägg- och golvbeläggningar, t.ex.: stengolv, kakel och PVC-golv.
- Sätta fast golvdruk på golvmunstycke.
- 1 Vik ihop golvduken på längden och ställ golvmunstycket på den.
 - 2 Öppna klämmorna.
 - 3 Lägg in dukändarna i öppningarna.
 - 4 Stäng klämmorna.

Varning

Få inte in fingrarna i klämmorna.



Bild 10

- För att lossa torkduken trycker du på hållklämmorna (H2) och duken dras ut.
- Vänd och/eller byt ut torkduken regelbundet. På så sätt förbättras smutsupptagningen.
- Arbeta långsamt på starkt nedsmutsade ytor, så att ångan får längre verkan.
- Om det finns rester av rengöringsmedel eller golvvårdsprodukter (t.ex. vax, polish) så kan det bildas ränder vid rengöringen. Dessa ränder försvinner i allmänhet när ångtvätten använts flera gånger.

Strykjärn (K1) (extra)

Extra tillbehör, beställnings-nr se sidan 122

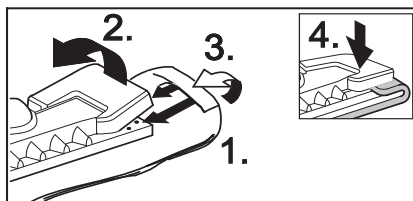
➔ Sätt fast strykjärnets ånganslutning (K5) i aggregatuttaget (A1). Ånganslutningens låsning ska i detta läge låsa fast i aggregatets uttag.

Ångstrykning

Vi rekommenderar användning av Kärcher strykbord med aktiv ånguppsugning. Detta strykbord är optimalt anpassat till den apparat du har. Det gör att strykningen blir betydligt enklare och snabbare. I vart fall bör ett strykbord med gallerliknande, ånggenomsläppligt stryktunderlag användas.

➔ Alla textilier kan ångstrykas. Ställ in strykjärnets temperaturreglage (K4) inom det skrafferade området (•••/MAX). Ömtåliga tyger eller textilier med påtryck skall strykas på avigsidan eller enligt tillverkarens anvisningar. Du kan även använda vår nonstick-stryksula (se översikten över specialtillbehör).

➔ När lampan (K2) på strykjärnet slocknar är strykjärnet klart att användas. Strykjärnets sula måste vara het, så att inte ångan kondenseras på sulan och droppar på stryktvätten.

➔ När du trycker på knappen (K3) på strykjärnet strömmar ånga ut från hålen i stryksulan,

– Tryck knappen framåt: *Detta ger en ångpuff, som varar så länge knappen är tryckt framåt.*

– Tryck knappen bakåt: *Den hakar då fast, och det ger en kontinuerlig ångström. Tryck knappen framåt för att stoppa ångan.*

➔ Rikta den första ångstöten mot ett tygstycke tills ångan strömmar ut jämnt.

➔ För ångning av gardiner, kläder etc. kan strykjärnet också hållas lodrätt.

Torrstrykning

➔ Ställ in strykjärnets temperatur efter klädesplagget.

- Konstfiber
- Ylle
- Linne

Tapetlösare (extra)

Extra tillbehör, beställnings-nr se sidan 122

Med tapetlösaren kan du använda ångtvätten för att avlägsna papperstapeter.

➔ Lägg tapetlösaren på kanten av en tapetlängd. Sätt på ångtillförseln (C4) och låt ångan verka tills tapeten är uppmjukad (ca 10 sek.).

➔ Sätt tapetlösaren på nästa stycke upplöst tapet. Håll ångbrytaren (C4) nedtryckt. Lyft upp den upplösta tapeten med en spackelspade och drag bort den från väggen. Flytta tapetlösaren stycke för stycke och drag av tapeten längdvis.

➔ Vid strukturtapeter som målats flera gånger kan förekomma att ångan inte kan tränga igenom tapeten. Vi rekommenderar därför att tapeten förbehandlas med en tapetrivare.

Ångturbo-borste (extra)

Extra tillbehör, beställnings-nr se sidan 122

Ångturbo-borsten sätts i svängning av den utströmmande ångan och är därför idealisk för problemfri rengöring av extremt smutsiga ytor, även på svåråtkomliga ställen i kök och badrum.

Användning:

- Rengöring av hörn, fogar
- svåråtkomliga ställen

Textilvårdsmunstycke (extra)

Extra tillbehör, beställnings-nr se sidan 122

Användning:

För uppfriskning av hängande textilier som ex. kostymer eller gardiner via två funktioner:

- Avlägsnande av partiklar från kläder med trådlyftare.
- Ångning och utslätning av textilier (tar även bort rysch).

Vid aktivering av ångbrytaren strömmar ånga ut. Rikta först pistolen mot ett tygstycke tills ångan strömmar ut jämnt.

Extra tillbehör, översikt

Ångtrycks-strykjärn med rostfri sula
(beställnings-nr 2.884-503)

Antividhäftningssula

(beställnings-nr 2 860-132)

Profi ångtrycks-strykjärn med aluminiumsula (beställnings-nr 2.884-504)

Antividhäftningssula

(beställnings-nr 2.860-131)

Strykbräda med aktiv ångutsugning

(beställnings-nr 6.906-002).

Ger mycket bra strykresultat med stor tidsbesparing (endast 230 V)

Tapetlösare (beställn.nr 2.863-062)

Rundborstset (beställnings-nr 2.863-058) -

4 rundborstar för punktstrålningsmunstycket.

Rundborstset med mässingsborstar

(beställnings-nr 2.863-061)

- 3 rundborstar för punktstrålningsmunstycket (för speciellt besvärlig smuts)

Frotté-dukar (beställnings-nr 6 369-481)

- 5 golvdukar

Frotté-överdrag

(beställnings-nr 6.370-990) - 5 överdrag

Frotté-duksset (beställnings-nr 6.960-019)

2 golvdukar, 3 överdrag

Mikrofiber-duksset

(beställnings-nr 6.905-921)

- 1 golvduk, 1 överdrag med mycket hög förmåga att suga upp vätskor och samla smuts

Bio-avkalkare RM 511

(beställnings-nr 6.290-239) 3 x100 g pulver för rengöring av ånggeneratorn.

Rundborste med skrapa

(beställnings-nr 2.863-140)

Gummiskrapa för fönstermunstycke

(beställnings-nr 6.273-140)

Textilvårdsmunstycke

(beställnings-nr 4.130-390)

Ångturbo-munstycke

(beställnings-nr 2.863-159)

Skötsel, underhåll

⚠ FARA

Utför endast underhållsarbeten med utdragen nätsladd och avsvalnad ångtvätt.

Avkalkning av ånggenerator

Eftersom kalk fastnar på ånggeneratorns väggar rekommenderar vi att denna avkalkas med följande intervaller (TF=Tankfyllningar):

Hårdhetsområde		° dH	mmol/l	TF
I	mjukt	0- 7	0-1,3	100
II	medium	7-14	1,3-2,5	90
III	hårt	14-21	2,5-3,8	75
IV	mycket hårt	>21	>3,8	50

Hänvisning: Vid kontinuerlig användning av destillerat vatten är avkalkning av ånggeneratorn inte nödvändig.

- Ta ur ångtvättens nätslutning.
- Ta bort vattentanken.
- Ta bort alla tillbehör från tillbehörshållaren.
- Öppna ånggeneratoranslutningen (A7) med avkalkningsnyckeln (A4).



Bild 11

- Töm ut vattnet helt ur ånggeneratorn.

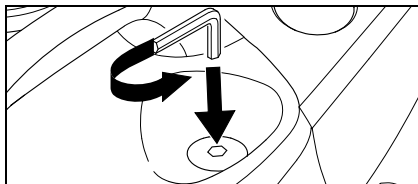

Bild 12

⚠ VARNING

Använd endast produkter som godkänts av Kärcher för att utesluta skador på aggregatet.

- Använd avkalkningssticks från KÄR-CHER (beställnr. 6.295-206) vid avkalkning. Följ doseringsanvisningarna på förpackningen när avkalkningslösningen blandas ihop.

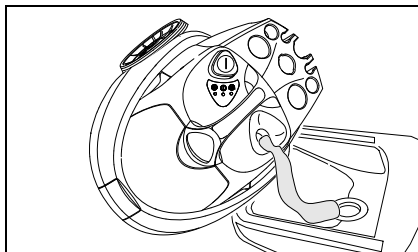
⚠ **Observera**

Var försiktig vid påfyllning och tömning av ångtvätten. Avkalkningslösningen kan angripa ömtåliga ytor.

- Fyll avkalkningslösningen i panna och låt lösningen verka ca 8 timmar.

⚠ **VARNING**

Under avkalkningen får ånggeneratoranslutningen (A7) inte återmonteras. Ångtvätten får inte användas så länge det finns avkalkningsmedel i ånggeneratoren.

- Efter 8 timmar hålls avkalkningsmedlet ut. Det finns en restmängd lösning i ånggeneratoren, spola därför igenom generatoren två-tre gånger med kallt vatten för att avlägsna alla partiklar från avkalkningen.
- Återmontera ånggeneratoranslutningen (A7) med avkalkningsnyckeln (A4).
- Efter påfyllning av färskt vatten i vattentanken (se sidan 117, "Fyllning av vattentank") är ångtvätten åter driftsberedd.

Underhåll av tillbehör

Låt tillbehörsdelarna torka fullständigt innan du röjer undan.

- Ställ inte golvmunstycket (H1), handmuntycket (E1) och rundborsten (D3) till avkalkning och torkning på borsten eftersom denna då kan missformas.

Upplysning: Golvdugar och frottéöverdrag är redan förtvättade och kan användas på en gång med ångtvättaren.

- Tvätta smutsiga golvdugar och frottéöverdrag i 60°C i tvättmaskin. Använd inte mjukmedel eftersom detta hämmar upp-sugningsförmågan. Dukarna kan torktumlas.

Åtgärder vid störningar

Störningar har ofta enkla orsaker som du med hjälp av följande uppställning själv kan åtgärda. Om du tvekar eller om störningen inte kan åtgärdas ska du kontakta vår auktoriserade service.

⚠ **Risk för strömstötar!**

Reparationer på aggregatet får endast utföras av auktoriserad servicepersonal.

Lång uppvärmningstid

Ånggeneratoren är igenkalkad

- Kalka av ånggeneratoren.

Ingen ånga

Röd kontrollampa för vattenbrist blinkar.

Inget vatten i vattentanken.

- Fyll vattentanken.

Röd kontrollampa för vattenbrist lyser.

Inget vatten i ånggeneratoren. Pumpens överhettningsskydd har löst ut.

- Slå från aggregatet.

- Fyll vattentanken.

- Koppla till apparaten.

Ångställaren kan inte längre tryckas ned

Ångställaren är försedd med en låsning / barnsäkring (C3).

- Skjut ångbrytarens lås (C3) framåt.

Allmänna anvisningar

Garanti

I respektive land gäller de garantivillkor som publicerats av våra auktoriserade distributörer. Eventuella störningar på aggregatet inom garantitiden åtgärdas utan kostnad så länge det rör sig om material- eller tillverkningsfel. Vid garantifel ska ni vända er till er återförsäljare eller närmaste auktoriserade service. Ta med tillbehör och garantibevis (kvitto). Vi tar inget ansvar för skador som uppstått på grund av felaktig behandling av apparaten eller förbiseende av bruksanvisningen.

Tillbehör och utbytesdelar

Endast tillbehör och reservdelar som godkänts av tillverkaren får användas. Originaltillbehör och original reservdelar gör att apparaten kan användas säkert och utan störningar.

På sista sidan finns en bild på apparaten med beställningsnummer på de olika apparatdelarna.

Tekniska data

Strömanslutning

Spänning	220-240 V
Strömart	1~ 50 Hz
Spänning i handtag	5 V

Prestanda

Värmeeffekt	1800 W
max. arbetstryck	3,5 bar
till. tryck	5,7 bar
Uppvärmningstid per liter vatten	7 min
Max. ångmängd	82 g/min

Mått

Vattentankens påfyllnadsmängd	0,95 l
Innehåll ånggenerator	2,0 l
Vikt utan tillbehör	6,5 kg
Bredd	340 mm
Längd	420 mm
Höjd	315 mm

Arvoisa asiakas,



Lue käyttöohje ennen laitteen ensimmäistä käyttöä ja toimi sen mukaan. Säilytä tämä käyttöohje myöhempää käyttöä tai myöhempää omistajaa varten.

Tarkoituksenmukainen käyttö

Höyrypuhdistin on tarkoitettu yksinomaan yksityisten kotitalouksien käyttöön. Laite on tarkoitettu höyrypuhdistukseen ja sitä voidaan käyttää tässä käyttöohjeessa kuvattujen sopivien lisävarusteiden kanssa. Huomioi erityisesti turvaohjeet.

Sisältö

Pikaohje	2/125
Laitekuvaus	3/125
Turvaohjeet	126
Valmistelu	128
Käyttö	129
Varusteiden käyttö	131
Hoito, huolto	135
Häiriöapu	135
Yleisohjeet	136
Tekniset tiedot	136

Pikaohje

→ Katso sivu 2.

- 1 Täytä vesisäiliö "MAX" -merkintään asti.
- 2 Liitä höyrypistoke laitteen pistorasiaan.
- 3 Liitä varuste höyrypistooliin. Liitä virtapistoke.
- 4 Kytke laite päälle.
Vihreä ja oranssinväriinen merkkivalo palaa. Vesipumppu täyttää höyrykattilan vesisäiliöstä.
Ensimmäisessä käyttöönotossa ja kalkin poiston jälkeen vesisäiliö on täytettävä kaksi kertaa.
- 5 Odota (n. 8 minuuttia) kunnes oranssinväriinen merkkivalo sammuu.
- 6 Höyrypuhdistin on käyttövalmis.

Laitekuvaus

→ Katso sivu 3.

- A1 Laitteen pistorasia, jossa on suojus
- A2 Vesisäiliö
- A3 Kytkin Pälle/Pois
- A4 Kalkin poistoavain
- A5 Varusteenpidike
- A6 Verkkokaapeli
- A7 Höyrykattilan kansi
- A8 Kahva
- A9 Täyttösuppilo

- B1 Merkkivalo (punainen) - höyrykattilan vedenpuute
- B2 Merkkivalo (vihreä) - käyttövalmis
- B3 Merkkivalo (oranssi) - lämmitys

- C1 Höyrypistooli
- C2 Lukituksen vapautuspainike
- C3 Lukitus (lapsilukko)
- C4 Höyrykytkin
- C5 Kiertonuppi - höyrymäärän säätö
- C6 Höyryletku
- C7 Höyrypistoke

- D1 Pistesuihkusuutin
- D2 Jatko-osa
- D3 Pyöröharja
- D4 Tehosuutin (punainen)

- E1 Käsisuutin
- E2 Proteepäällyste

- F1 Ikkunasuutin

- G1 2 jatkoputkea
- G2 Lukituksen vapautuspainike
- G3 Pysäköintikoukku

- H1 Lattiasuutin
- H2 Kiinnike
- H3 Lattialiaina

- K1* Silitysrauta
- K2 Merkkivalo - silitysraudan lämmitys
- K3 Kytkin - höyrysilitys
- K4 Lämpötilansäädin
- K5 Höyrypistoke

* saatavissa erikoisvarusteena

Laitteessa olevat symbolit



Höyry

HUOMIO – palovammavaara

Turvaohjeet

Laitteeseen kiinnitetyt varoitus- ja opastuskilvet antavat tärkeitä ohjeita turvallista käyttöä varten.

Tämän käyttöohjeen ohjeiden ohella on noudatettava lainmukaisia yleisiä turvallisuus- ja tapaturmantorjuntamääräyksiä.

⚠ Sähköliittäminen

- Laitteen liittäminen on sallittu vain asianmukaisesti maadoitettuihin pistorasioihin.
- Tyypikilvessä ilmoitetun jännitteen on oltava sama kuin pistorasian jännite.
- Kosteissa tiloissa, esim. kylpyhuoneissa, laite on liitettävä pistorasiaan, jossa on esikytketty FI-suojakytkin. Epäselvissä tapauksissa on kysyttävä sähköalan ammattilaisen neuvoa.
- Älä koskaan tartu märillä käsillä virtapistokkeeseen.
- Kiinnitä huomiota siihen, että verkko- tai jatkokaapeleita ei vahingoiteta eikä vaurioiteta ajamalla yli, puristamalla tai kiskomalla. Suojaa verkkokaapeli kuumudelta, öljyltä ja teräviltä reunoilta.
- Käytä ainoastaan roiskevesisuojaattua jatkokaapelia, jonka vähimmäispoikkileikkaus on 3x1 mm².
- Verkko- ja jatkokaapelin liitoskohta ei saa olla vedessä.
- Älä koskaan käytä viallista verkko- äläkä jatkokaapelia! Jos verkkokaapeli vaurioituu, se on korvattava erikoisella verkko-kaapelilla, joka on saatavissa valmistajalta tai hänen asiakaspalvelustaan.
- Vaihdettaessa verkko- tai jatkokaapelien kytkimet, täytyy roiskevesisuojan toimivuuden ja mekaanisen lujuuden pysyä taattuina.

⚠ Sovellutus

- Ennen käyttöä tarkasta laitteen ja varusteiden asianmukainen kunto. Jos kunto ei ole moitteeton, laitteen ja varusteiden käyttö ei ole sallittu. Tarkasta erityisesti verkkokaapeli, höyrykattilan kansi ja höyryletku.
- Höyryletkussa ei saa olla vaurioita (palovammavaara). Vaurioitunut höyryletku on vaihdettava välittömästi uuteen. Ainoastaan valmistajan suositteleman höyryletkun käyttö on sallittu (tilausnumero katso varaosaluettelo).
- Älä koskaan täytä liuottimia, liuotinpitotisia nesteitä tai laimentamattomia happoja vesisäiliöön (esim. puhdistusaineita, bensiini, väriohenteet, asetonit), koska ne syövyttävät laitteessa käytettyjä materiaaleja.
- Käyttö räjähdysalttiissa huoneissa on kielletty. Käytettäessä laitetta vaara-alueella on noudatettava vastaavia turvallisuusmääräyksiä.
- Laitteen on seisottava tukevalla pohjalla.
- Höyrykytkintä ei saa lukita käytössä.
- Älä koskaan kosketa höyrysiuhkua lyhyellä matkalla käsin äläkä koskaan suuntaa sitä ihmisiin tai eläimiin (palovammavaara).
- Älä höyrytä esineitä, jotka sisältävät terveydelle haitallisia aineita (esim. asbesti).
- Käyttäjän on käytettävä laitetta tarkoituksenmukaisesti. Käyttäjän on huomioitava paikalliset olosuhteet ja työskennellessä laitteella kiinnitettävä huomiota kolmansiin henkilöihin, erityisesti lapsiin.
- Tämä laite ei ole tarkoitettu sellaisten henkilöiden (lapset mukaan lukien) käytettäväksi, joiden fyysiset, sensorisia tai henkiset ominaisuudet ovat rajoittuneet tai, joilta puuttuu riittävä kokemus ja/tai riittävä tietämys, paitsi, jos he ovat heidän turvallisuudestaan vastaavan henkilön valvonnassa tai ovat saaneet häneltä ohjeistuksen koneen käyttämiseen. Lap-

sia pitäisi valvoa, jotta he eivät leikkisi koneen kanssa.

- Älä koskaan jätä laitetta valvomatta niin kauan kun se on käytössä.

⚠ **Sähkölaitteiden höyrypuhdistus**

- Puhdistettaessa puhdistuslaitteita (esim. sähköliesiä) ne on irrotettava sähköverkosta (varmistuksen kytkeminen päälle). Ennen käyttöönottoa laitteiden täytyy olla kokonaan kuivia. Huomioi laitteiden valmistajien ohjeet!
- Ei saa puhdistaa sähkölaitteita, joissa höyry voi joutua kosketukseen sähköjohdottojen ja -kytkimien kanssa, esim. lamput, fööni, sähkölämmitykset jne. Höyry voisi päästä laitteisiin ja aiheuttaa laitteiden jäähtyessä sähkövian.

⚠ **Huolto**

- Ennen kaikkia hoito- ja huoltotoita laite on kytkettävä pois päältä ja vedettävä virtapistoke irti.
- Höyrykattilan kannen avaaminen on sallittu vain kalkin poistamista varten.
- Älä koskaan avaa höyrykattilan kantta kun se on kuuma tai päällekytketty.
- Vain valtuutettu asiakaspalvelu saa suorittaa laitetta koskevia korjaustöitä.

⚠ **Varastointi**

- **Huomio:** Älä koskaan käytä tai varastoi laitetta vaakasuorassa!
- Suojaa laite sateelta. Älä säilytä laitetta ulkona.

Varmuuselementit

Tämä höyrypuhdistin on varustettu useammalla varolaitteella ja siten suojattu useampaan kertaan. Seuraavassa löydät tärkeimmät varmuuselementit.

Paineensäädin

Paineensäädin pitää kattilapaineen mahdollisimman vakaana käytön aikana. Lämmitys kytketään pois päältä, kun kattilan maksimaalinen 3,5 bar käyttöpaine on saavutettu, ja kytketään taas päälle, jos kattilan paine laskee höyryn käytön johdosta.

Kattilatermostaatti

Jos kattila on ilman vettä nousee lämpötila kattilassa. Kattilatermostaatti kytkee lämmityksen pois päältä. Lämmityksen uudelleenkytketyminen estetään niin kauan kunnes kattila täytetään.

Varmuustermostaatti

Jos kattilatermostaatti lakkaa toimimasta ja laite kuumenee liikaa, varmuustermostaatti kytkee laitteen pois päältä. Käänny varmuustermostaatin nollaamisessa asianomaisen Kärcher -asiakaspalvelun puoleen.

Höyrykattilan kansi

Höyrykattilan kansi on samalla ylipaineventtiili. Kansi sulkee kattilan ajankohtaisen höyrynpaineen varalta.

Jos paineensäädin on viallinen ja kattilan höyrynpaine nousee yli 5,7 bar, höyrykattilan kansi avautuu ja höyry pääsee kannen kautta ulos.

Käänny ennen laitteen uudelleenkäyttönottoa asianomaisen Kärcher -asiakaspalvelun puoleen.

Valmistelu

Laitteen purkaminen pakkauksesta

Tarkasta, ovatko kaikki osat toimituksen mukana (katso sivu 3). Ota heti yhteys myyjäliikkeeseen, mikäli osia puuttuu tai jos laite on vaurioitunut kuljetuksen yhteydessä.

	Pakkausmateriaalit ovat kierrätettäviä. Älä käsittele pakkauksia kotitalousjätteenä, vaan toimita ne jätteiden kierrätykseen.
	Käytetyt laitteet sisältävät arvokkaita kierrätettäviä materiaaleja, jotka tulisi toimittaa kierrätykseen. Paristoja, öljyjä ja samankaltaisia aineita ei saa päästää ympäristöön. Tästä syystä toimita kuluneet laitteet asianmukaisiin keräyspisteisiin.

Varusteiden laittaminen syrjään

- Aseta käsisuutin (E1) siihen sopivaan varusteenpidikkeeseen (katso kuva 1).
Ohje: Pistesuihkusuutin (D1), jatko-osan (D2), pyöröharja (D3) ja tehosuutin (D4) on jo laitettu syrjään.

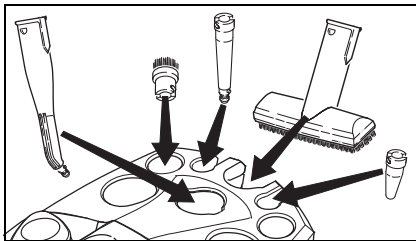

Kuva 1

- Työnä pysäköintikoukku (G3) lukituksen vapautuspainikkeen ollessa painettuna, ylhäältä jatkoputken (G1) päälle toiseen lukkoon asti. Pysäköintikoukun täytyy lukittua kun lukituksen vapautuspainike päästetään irti (katso kuva 2).

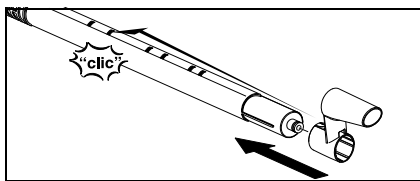

Kuva 2

- Aseta lattiasuutin (H1) jatkoputken päälle, jossa on pysäköintikoukku.
- Aseta ikkunasuutin (F1) toisen jatkoputken päälle.
- Aseta jatkoputket suureen varusteenpidikkeeseen (katso kuva 3).

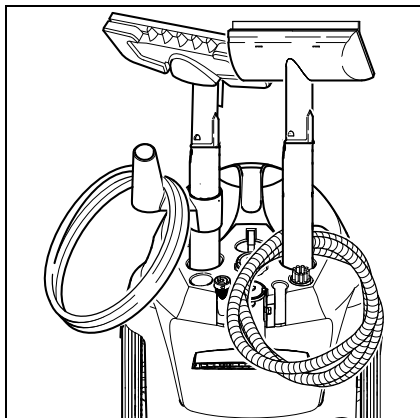

Kuva 3

Varusteiden laittaminen syrjään

Jos työ keskeytetään lyhyesti, voidaan jatkoputki sijoittaa yhdessä lattiasuuttimen kanssa pysäköintiasentoon (katso kuva 4).

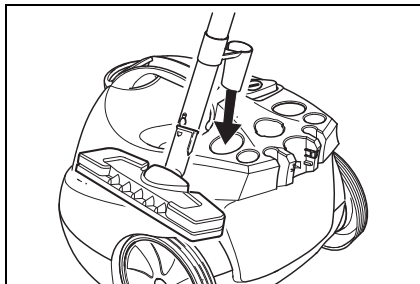

Kuva 4

Käyttö

Varusteiden asennus

- Liitä höyrypistoke (C7) tukevasti laitteen pistorasiaan (A1). Silloin höyrypistokkeen molempien lukitusten täytyy lukitua laitteen pistorasian kanteen (katso kuva 5).

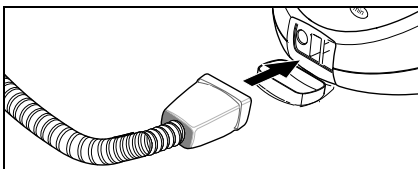

Kuva 5

- Liitä tarvittavat varusteet (D1, E1, F1) höyrypistooliin (C1). Aseta tätä varten varusteen avoin pääte höyrypistooliin (C1) päälle ja työnnä se niin pitkälle höyrypistooliin päälle kunnes Höyrypistoolin lukituksen vapautuspainike (C2) lukittuu (katso kuva 6).

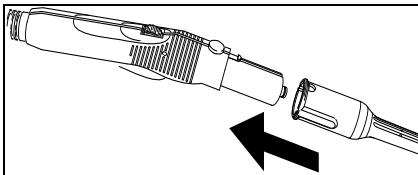

Kuva 6

- Käytä tarvittaessa jatkoputkia (G1). Asenna tätä varten yksi tai molemmat jatkoputket höyrypistooliin (C1) päälle (katso kuva 7). Työnnä tarvittava varuste (D1, E1, F1, H1) jatkoputken vapaan päätteen päälle.

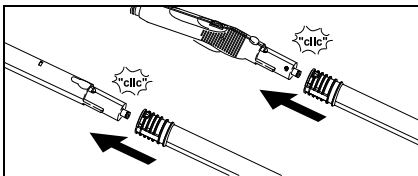

Kuva 7

- Pistesuihkusuutinta (D1) voidaan käyttää myös yhdessä jatko-osan (D2), pyöröharjan (D3) tai tehosuuttimen (D4) kanssa (katso kuva 8). Työnnä sitä varten varusteenosan molemmat sy-

vennykset pistesuihkusuuttimen lukitusten päälle ja kierrä niitä myötäpäivään vasteeseen asti..

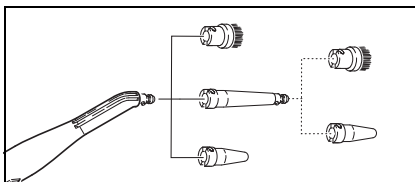

Kuva 8

Varusteiden irrottaminen

⚠ VAARA

Irrotettaessa varusteenosia saattaa tippua kuumaa vettä ulos! Älä koskaan irrota varusteenosia, jos höyry pääsee ulos - palovammavaara!

- Paina lukituksen vapautuspainiketta (C2 tai G2) varusteenosien irrottamiseksi ja vedä osat irti toisistaan (katso kuva 9).

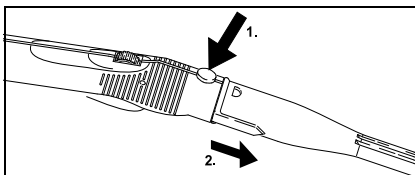

Kuva 9

- Varusteenosan irrottamista varten pistesuihkusuutimesta on kierrettävä varusteenosa vastapäivään ja osat vedettävä erilleen toisistaan.

Vesisäiliön täyttö

Vesisäiliö on irrotettavissa täyttämistä varten tai se voidaan täyttää suoraan laitteessa. **Ohje:** Käytettäessä jatkuvasti tavallista tislattua vettä kattilan kalkin poisto on tarpeeton.

VARO

Älä käytä vaatekuivaimen lauhdevettä! Älä täytä puhdistusaineita tai muita lisäaineita!

A) Vesisäiliön irrotus

- Poista vesisäiliö ylöspäin tarttumalla kahvaan (A8).
- Täytä vesisäiliö vesihanalla alla "MAX" -merkintään asti.

- Aseta vesisäiliö paikalleen ja paina se alas.

B) Suora laitteessa

- Kaada vettä astiasta täyttösuppiloon (A9). Täytä "MAX" -merkintään asti.

Laitteen kytkeminen päälle

Ohje: Ennen ensimmäistä käyttöönottoa ja kalkan poistamisen jälkeen höyrykattila on täytettävä vedellä, sitä varten vesisäiliö on täytettävä kaksi kertaa.

- Liitä virtapistoke pistorasiaan.
- Paina kytkintä (A3) laitteen kytkemiseksi päälle. Vihreä (B2) ja oranssi (B3) merkkivalo palaa.

Ohje: Jos kattilassa ei ole tai on liian vähän vettä, pumppu käynnistyy ja syöttää vettä säiliöstä kattilaan. Täyttövaihe voi kestää muutamia minutteja.

- Noin 8 minuutin jälkeen oranssi merkkivalo (B3) sammuu. Laite on käyttövalmis.
- Työnä höyrykytkimen lukitus (C3) eteenpäin.

Ohje: Kun työnät lukituksen (C3) taaksepäin, höyrykytkintä (C4) ei voida käyttää (lapsilukko).

- Käytä höyrykytkintä (C4).
- Kohdista höyrypistooli (C1) aina ensin liinaan, kunnes höyry tulee tasaisesti ulos.

Ohje: Höyrypuhdistimen lämmitys kytkeytyy käytön aikana aina uudelleen päälle kattilan paineen ylläpitämiseksi. Tällöin palaa oranssi merkkivalo (B3).

Höyrymäärän säätö

Höyrymäärä säädetään höyrypistoolissa (C1) sijaitsevalla kiertonupilla (C5).

- Kiertonupin kiertäminen eteenpäin: runsaasti höyryä.
- Kiertonupin kiertäminen taaksepäin: vähän höyryä.

Veden täydentäminen

Vesisäiliötä voidaan täydentää milloin tahansa.

Ohje: Aina kun höyrykattilassa on liian vähän vettä, syöttää pumppu automaattisesti vettä vesisäiliöstä höyrykattilaan. Kun vesisäiliö on tyhjä, pumppu ei pysty enää täyttämään höyrykattilaa ja höyrynto estyy.

Merkkivalo (B1) vilkkuu - vedenpuute.

- Täytä vesisäiliö.

Ohje: Pumppu yrittää täyttää höyrykattilaa lyhyin välein. Jos täyttö onnistuu, annetaan höyrynto taas välittömästi vapaaksi ja punainen merkkivalo sammuu.

Laitteen kytkeminen pois päältä

- Paina kytkintä (A3) laitteen kytkemiseksi pois päältä.
- Vedä virtapistoke irti pistorasiasta.
- Paina laitteen pistorasian (A1) kansi alas ja vedä höyrypistoke (C7) irti laitteen pistorasiasta.
- Tyhjennä jäännösvesi vesisäiliöstä.

Laitteen säilytys

- Katso sivu 128 "Varusteiden laittaminen syrjään".
- Anna harjojen aina jäähtyä ennen kuin laitat ne syrjään, jotta vältetään harjasten muodonmuutos.

Varusteiden käyttö

Tärkeät käyttöohjeet

Tekstiilien puhdistus

Ennen kuin käsittelet tekstiilejä höyrypuhdistimella, on aina tarkastettava tekstiilien höyrykäsittelyyn sopivuus näkymättömästä kohdasta. Höyrytä valittua pintaa voimakkaasti ja anna pinnan kuivua. Tarkasta sen jälkeen, ovatko pinnan väri tai muoto muutuneet.

Pinnoitettujen tai lakattujen pintojen puhdistus

⚠ VAROITUS

Älä koskaan kohdista höyryä liimattuihin reunoihin, koska liima saattaa irrota. Älä käytä höyrypuhdistinta tiivistämättömien puu- tai parkettilattioiden päällä.

Varo puhdistettaessa keittiö- ja huonekaluja, ovia, parkettia, lakattuja tai muovipinnoitettuja pintoja! Höyryn vaikutuksen kestäessä pitempään, saattaa tuloksena olla vahan, huonekalukiillotteen, muovipinnoitteen tai värin irtoaminen tai läikkien kehittyminen. Tästä syystä tulisi pintoja puhdistaa vain höyrytettyä liinalla tai höyryttää vain lyhyesti kaksinkertaisen liinan läpi.

Lasin puhdistus

⚠ VAROITUS

Älä kohdista höyrysuihkua suoraan ikkunan-karmin lasin tiivistäisiin, jotta tiivistys ei vaurioituisi.

Lämmitä ikkunalasia, kun lämpötila ulkona on matala, ennen kaikkea talvella. Höyrytä sitä varten kevyesti koko lasipinta. Näin tasoitat lämpötilaeroa ja vältät lasipinnan jännyksiä. Tämä on tärkeää, koska erilaisen lämpötilan omaavat lasipinnat voivat särkyä.

Höyrypistooli (C1)

Höyrypistoolia voi käyttää ilman varusteita.

Sovellutus:

- Hajujen ja poimujen poisto vaatekapaleista: Höyrytä riippuvaa vaatetta 10-20 cm etäisyydeltä.
- Kasvipölynpoisto: Pidä etäisyyttä 20-40 cm.
- Kostean pölyn poisto: Höyrytä liinaa lyhyesti ja pyyhi sillä huonekalut.

Pistesuihkusuutin (D1)

Puhdistuksen teho lisääntyy mitä lähempänä likaantunutta kohtaa pidät suutinta, koska höyryn lämpötila ja paine on suurimmillaan suoraan suutimesta ulos tullessa.

Sovellutus:

- Armatuurit, viemäri
- Pesualtaat, vessa
- Säleiköt, lämpöpatterit
- Läikkien pehmentäminen: Kostuta itse-pintaaiset kalkkikerrostumat ensin etikalla ja anna vaikuttaa n. 5 minuuttia.

Jatko-osa (D2)

Jatko-osa asennetaan pistesuihkusuuttimen päälle..

Sovellutus:

- Luoksepääsemättömät raot, saumat tms.

Pyöröharja (D3)

Ohje: Pyöröharja ei sovellu herkkien pintojen puhdistamiseen.

Pyöröharja asennetaan suoraan tai yhdessä jatko-osan (D2) kanssa pistesuihkusuuttimeen.

Sovellutus:

- Vaikeasti käsiksi päästävät kohdat, kuten esim. nurkat ja raot
- Armatuurit, viemäri

Tehosuutin (D4)

Tehosuutin asennetaan suoraan tai yhdessä jatko-osa (D2) kanssa pistesuihkusuuttimeen. Tehosuutin lisää ulospääsevän höyryn nopeutta.

Sovellutus:

- Erittäin itsepintaisen lian puhdistus.
- Nurkkien, rakojen tms. puhtaaksi puhaltaminen.

Käsisuutin (E1)

Vedä froteepäällyste (E2) käsisuuttimen päälle.

Sovellutus:

- Pienet pestävät pinnat, esim. muoviset keittiöpinnat, kaakeliseinät
- Ikkunat, peilit
- Huonekalumateriaalit
- Ajoneuvon sisäosat, tuulilasit
- Kylpyamme

Ikkunasuutin (F1)

Sovellutus:

- Ikkunat
 - Peilit
 - Suihkukaappien lasipinnat
 - Muut lasipinnat
- Höyrytä lasipinta tasaisesti n. 20 cm etäisyydeltä. Työnnä sen jälkeen lukitusta (C3) taaksepäin, jotta vältetään höyrykytkimen (C4) ei haluttu käyttö. Puhdista lasipinta alue toisensa jälkeen ylhäältä alaspäin ikkunasuuttimen kumihiulella. Pyyhi kumihiuli ja ikkunan alareuna jokoisen puhdistetun alueen jälkeen kuivaksi liinalla.
- Ennen ensimmäistä puhdistusta ikkunasuuttimella, tee rasvaliukoinen peruspuhdistus käyttäen käsisuutinta (E1) ja froteepäällystettä (E2).

Lattiasuutin (H1)

Sovellutus:

- Kaikki pestävät seinä- ja lattiapäällysteet, esim.: kivilattiat, kaakelit ja PVC -lattiat.
- Kiinnitä lattialiina lattiasuuttimeen.
- 1 Laskosta lattialiina pitkäitän ja aseta lattiasuutin sen päälle.
 - 2 Avaa kiinnikkeet.
 - 3 Laita liinan päät aukkoihin.
 - 4 Sulje kiinnikkeet.

Varo

Älä laita sormia kiinnikkeiden väliin.

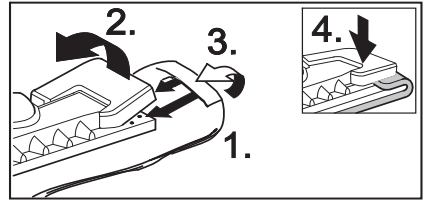

Kuva 10

- Lattialiinan irrottamiseksi paina kiinnikkeitä (H2) ja vedä lattialiina ulos.
- Käännä lattialiinaa ja vaihda se säännöllisesti. Näin parannat lian keräämiskykyä.
- Puhdista hitaasti voimakkaasti likaantuneita pintoja, jotta höyry pääsee vaikuttamaan pitempään.
- Jos puhdistettavassa pinnassa on vielä puhdistusainejäännöksiä tai lattianhoitoaineita (esim. vaha, kiiltoemulsio), puhdistettaessa saattaa muodostua raitoja. Nämä raidat häviävät yleensä, kun höyrypuhdistinta on käytetty useamman kerran.

Silitysrauta (K1) (valinnainen)

Erikoisvarusteet, tilaus-nro, katso sivu 134

→ Liitä höyrypistoke (K5) kunnolla laitteen pistorasiaan (A1). Silloin höyrypistokkeen molempien lukituksien täytyy lukitua laitteen pistorasian kanteen.

Höyrysilitys

Suosittelemme Kärcher -silityspöydän käyttöä, jossa on aktiivihöyrynimu. Tämä silityspöytä soveltuu optimaalisesti ostamaasi laitteeseen. Silityspöytä helpottaa ja nopeuttaa silitystä merkittävästi. Silityksessä tulisi aina käyttää silityspöytää, jossa on höyryä päästävä, ristikkomainen silitysalusta.

→ Kaikki tekstiilit voidaan sillittää höyrysilitysraudalla. Säädä silitysraudan lämpötilansäädin (K4) viivoilla merkityn alueen sisällä (•••/MAX). Arat painatukset tai kankaat tulisi sillittää nurjalta puolelta tai valmistajan antamien tietojen mukaan. Voit käyttää tätä varten antipitosilitysohjaa (katso Yleiskatsaus erikoisvarusteisiin).

→ Kun silitysraudan valo (K2) sammuu, silitysrauta on käyttövalmis. Silitysraudan pohjan on oltava kuuma, jotta höyry ei kondensoidu eikä tipu pisaroina silityttäviin vaatteisiin.

→ Paina silitysraudan kytkintä (K3). Silitysraudan pohjasta virtaa ulos höyryä.

– Paina kytkintä eteenpäin: *kytkimen painamisen ajan ulos tulee höyrysuihku.*

– Paina kytkintä taaksepäin: *Kytkin lukittuu ja höyry virtaa ulos tasaisesti. Vapauta kytkin painamalla sitä eteenpäin.*

→ Kohdista ensimmäisen höyrysuihku liinaan, kunnes höyryn tulo tasaantuu.

→ Verhojen, vaatteiden tms. höyryttämistä varten voit pitää silitysraudan myös pystysuorassa.

Kuivasilitys

→ Säädä silitysraudan lämpötila vaatekappaleesi mukaan.

- Tekokuitu
- Villa
- Pellava

Tapetinirrotin (valinnainen)

Erikoisvarusteet, tilaus-nro, katso sivu 134

Voit käyttää höyrypuhdistinta yhdessä tapetinirrotin kanssa paperitapettien irrottamiseen.

→ Aseta tapetinirrotin koko pinta tapettirainan reunaan. Kytke höyry (C4) päälle ja anna höyryn vaikuttaa niin kauan, kunnes tapetti on pehmennyt (n. 10 sek.).

→ Siirrä tapetinirrotin seuraavan irrotettavan tapetin kohdalle. Pidä samalla höyrykytkin (C4) painettuna alas. Nosta pehmitetty tapetinkappale pois lastalla ja vedä se irti seinästä. Siirrä tapetinirrotin rainasta toiseen ja vedä tapetti raina kerrollaan pois seinältä.

→ Jos kyseessä on useampaan kertaan maalattu sahajauhottettu tapetti, höyry ei mahdollisesti pääse tapetin läpi. Tästä syystä suosittelemme, että tapetti esikäsitellään naulatelalla.

Höyryturboharja (valinnainen)

Erikoisvarusteet, tilaus-nro, katso sivu 134

Ulosvirtaavan höyryn vaikutuksesta höyryturboharja värähtelee ja on ihanteellinen voimakkaan likaantumisen helppoon puhdistamiseen jopa vaikeasti käsiksi päästävissä kohdissa keittiössä ja kylpyhuoneessa.

Sovellutus:

- Nurkkien, rakojen puhdistus
- Vaikeasti käsiksi päästävät kohdat

Tekstiilihoitosuutin (valinnainen)

Erikoisvarusteet, tilaus-nro, katso sivu 134

Sovellutus:

Riippuvien tekstiilien kunnostamista varten, kuten esim. irtotakit tai verhot, kahdella toiminnolla:

- Nukanpoisto vaatekappaleista langanostajalla.
- Tekstiilien höyrytys ja silytys (poistaa myös hajuja).

Höyrykytkimen käytössä virtaa höyry ulos. Kohdista pistooli aina ensin liinaan, kunnes höyry virtaa tasaisesti ulos.

Erikoisvarusteiden yleiskuva

Höyrypainesilitysrauta, jossa on jaloteräspohja (tilaus-nro 2.884-503)

Antipitosilityspohja (tilaus-nro 2.860-132)

Höyrypainesilitysrauta ammattimaiseen käyttöön, jossa on alumiinipohja (tilaus-nro 2.884-504)

Antipitosilityspohja (tilaus-nro 2.860-131)

Silityspöytä, jossa on aktiivihöyryimu (tilaus-nro 6.906-002)

Erittäin hyvä silitystulos säästäten huomattavasti aikaa (vain 230 V)

Tapetinirrotin (tilaus-nro 2.863-062)

Pyöröharjasarja (tilaus-nro 2.863-058)

- 4 pistesuihkusuuttimen pyöröharjaa.

Pyöröharjasarja, jossa on messinkiharjakset (tilaus-nro 2.863-061)

- 3 pistesuihkusuuttimen pyöröharjaa (erittäin itsepinasta likaa varten)

Froteeliinat (tilaus-nro 6.369-481)

- 5 lattialiinaa

Froteepäällysteet (tilaus-nro 6.370-990)

- 5 päällystettä

Froteeliinasarja (tilaus-nro 6.960-019)

- 2 lattialiinaa, 3 päällystettä

Mikrokuituliinasarja (tilaus-nro 6.905-921)

- 1 lattialiina, 1 päällyste, jolla on tehokas imukyky ja lian keräämiskyky

Biokalkinpoistoaine RM 511

(tilaus-nro 6.290-239) 3 x 100 g kattilan puhdistusjauhe.

Pyöröharja, jossa on kaavin

(tilaus-nro 2.863-140)

Ikkunasuuttimen kumihuuli (tilaus-nro 6.273-140)

Tekstiilihoitosuutin (tilaus-nro 4.130-390)

Höyryturbosuutin (tilaus-nro 2.863-159)

Hoito, huolto

⚠ VAARA

Suorita huoltotyöt vain kun virtapistoke on vedetty irti ja höyrypuhdistin on jäähtynyt.

Höyrykattilan kalkinpoisto

Koska kalkki kerääntyy kattilanseiniin, suosittelemme poistamaan kalkin höyrykattilasta seuraavin välein (TF=säiliön täytöt):

Kovuusalue		° dH	mmol/l	TF
I	pehmeä	0- 7	0-1,3	100
II	keskikova	7-14	1,3-2,5	90
III	kova	14-21	2,5-3,8	75
IV	erittäin kova	>21	>3,8	50

Ohje: Käytettäessä jatkuvasti tavallista tislattua vettä kattilan kalkin poisto on tarpeeton.

- Irrota höyrypuhdistin sähköverkosta.
- Poista vesisäiliö.
- Poista kaikki varusteet varusteenpidikkeistä.
- Avaa höyrykattilan kansi (A7) kalkin poistoavaimella (A4).

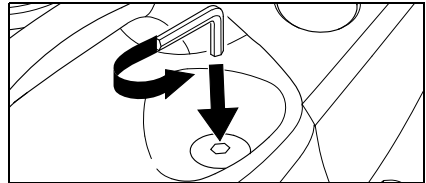

Kuva 11

- Tyhjennä vesi kokonaan höyrykattilasta.

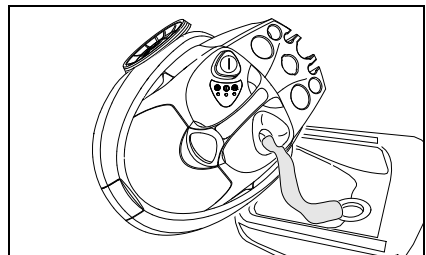

Kuva 12

⚠ VAROITUS

Käytä ainoastaan tuotteita, jotka Kärcher on hyväksynyt, jotta laite ei vaurioituisi.

→ Käytä kalkinpoistoon KÄRCHER kalkinpoistopuikkoja (tilausnumero 6.295-206). Noudata kalkinpoistoliuosta tehdesäsi pakkauksen annosteluohjeita.

⚠ Huomio

Ole varovainen höyrypuhdistimen tyhjennyksen ja täytön aikana. Kalkinpoistoliuotin voi vahingoittaa arkoja pintoja.

→ Lisää kalkinpoistoliuotin kattilaan ja anna seoksen vaikuttaa n. 8 tuntia.

⚠ VAROITUS

Älä kierrä höyrykattilan kantta (A7) laitteeseen kalkinpoistamisen aikana. Älä käytä höyrypuhdistinta niin kauan kun kalkinpoistoinetta on vielä kattilassa.

→ Kaada kalkinpoistoliuotin ulos 9 tunnin jälkeen. Kattilaan jää vielä jonkin verran liuotinta, sen takia huuhtelee kattila kaksi tai kolme kertaa kylmällä vedellä, jotta kaikki kalkinpoistoaineen jäännökset poistetaan.

→ Kierrä höyrykattilan kansi (A7) kiinni kalkin poistoavaimella (A4).

→ Uuden täytön jälkeen raikkaalla vedellä (katso sivu 129 "Vesisäiliön täyttö") höyrypuhdistin on jälleen käyttövalmis.

Varusteiden huolto

Anna varusteenosien kuivua kokonaan ennen kuin asetat ne säilytykseen.

→ Älä aseta lattiasuutinta (H1), käsisuutinta (E1) eikä pyöröharjaa (D3) jäähtymis- ja kuivausvaiheessa harjastensa päälle, jotta niiden muoto ei muuttuisi.

Ohje: Lattialiina ja froteepäällyste ovat jo esipestyjä ja niitä voidaan käyttää heti työskentelyyn höyrypuhdistimella.

→ Pese likaantuneet lattialiinat ja froteepäällysteet pesukoneessa 60 °C lämmössä. Älä käytä huuhteluainetta, jotta liinat pystyvät keräämään hyvin lian. Liinat soveltuvat kuivaimen.

Häiriöapu

Häiriöillä on usein yksinkertainen syy, jonka voit itse korjata seuraavan yleiskuvan avulla. Epäselvissä tapauksissa tai häiriöissä, jotka eivät ole tässä mainittuja, käänny valtuutetun asiakaspalvelun puoleen.

⚠ Sähköiskuvaara!

Vain valtuutettu asiakaspalvelu saa suorittaa laitetta koskevia korjaustöitä.

Pitkä lämpenemisaika

Höyrykattila on kalkkiutunut.

→ Poista kalkki höyrykattilasta.

Ei höyryä.

Punainen merkkivalo (vedenpuute) vilkkuu.

Vesisäiliössä ei ole vettä.

→ Täytä vesisäiliö.

Punainen merkkivalo (vedenpuute) palaa.

Höyrykattilassa ei ole vettä. Pumpun ylikuumennussuoja on lauennut.

→ Kytke laite pois päältä.

→ Täytä vesisäiliö.

→ Kytke laite päälle.

Höyrykytkintä ei voi enää painaa

Höyrykytkin on varmistettu lukituksella / lapsilukolla (C3).

→ Työnnä höyrykytkimen lukitusta (C3) eteenpäin.

Yleisohjeet

Takuu

Kussakin maassa ovat voimassa valtuuttamamme myyntiorganisaation julkaisemat takuehdot. Materiaali- ja valmistusvirheistä mahdollisesti aiheutuvat virheet laitteessa korjaamme takuuajana maksutta. Takuutapauksessa käänny varusteet ja ostoskuitti mukana jälleenmyyjän tai lähimmän valtuutetun huoltopisteen puoleen. Emme vastaa vahingoista, jotka syntyvät laitteen epäasianmukaisesta käsittelystä tai käyttöohjeen laiminlyönnistä.

Varusteet ja varaosat

Vain sellaisten varusteiden ja varaosien käyttö on sallittua, jotka valmistaja on hyväksynyt, alkuperäiset varusteet ja varaosat taakaavat, että laitetta voidaan käyttää turvallisesti ja häiriöttömästi. Viimeiseltä sivulta löydät laitteen kuvan yksittäisine tilausnumeroineen.

Tekniset tiedot

Sähköliitäntä

Jännite	220-240 V
Virtalaji	1~ 50 Hz
Käsisikahvan jännite	5 V

Tehotiedot

Lämmitysteho	1800 W
Maks. käyttöpaine	3,5 bar
Sallittu paine	5,7 bar
Kuumennusaika litraa vettä kohti	7 min
Maks. höyrymäärä	82 g/min

Mitat

Vesisäiliön tilavuus	0,95 l
Kattilan tilavuus	2,0 l
Paino ilman varusteita	6,5 kg
Leveys	340 mm
Pituus	420 mm
Korkeus	315 mm-

Αγαπητέ πελάτη,



Πριν από την πρώτη χρήση της συσκευής διαβάστε τις οδηγίες λειτουργίας και ενεργήστε βάσει αυτών. Φυλάξτε τις παρούσες οδηγίες λειτουργίας για μελλοντική χρήση ή για τον επόμενο κάτοχο της συσκευής.

Αρμόζουσα χρήση

Ο ατμοκαθαριστής προορίζεται αποκλειστικά για οικιακή χρήση. Η συσκευή έχει σχεδιαστεί για καθαρισμό με ατμό και μπορεί να χρησιμοποιείται και σε συνδυασμό με τα κατάλληλα πρόσθετα εξαρτήματα τα οποία αναφέρονται σε αυτές τις οδηγίες χρήσης. Θα πρέπει όμως να δώσετε ιδιαίτερη προσοχή στην τήρηση των οδηγιών ασφαλείας.

Περιεχόμενα

Σύντομες οδηγίες χρήσης	2/137
Περιγραφή συσκευής	3/137
Υποδείξεις ασφαλείας	138
Προετοιμασία	140
Λειτουργία	141
Χρήση των εξαρτημάτων	143
Φροντίδα, Συντήρηση	147
Αντιμετώπιση βλαβών	147
Γενικές υποδείξεις	148
Τεχνικά χαρακτηριστικά	148

Σύντομες οδηγίες χρήσης

→ Βλέπε σελίδα 2.

- 1 Γεμίστε το δοχείο νερού μέχρι το σημάδι "MAX".
- 2 Συνδέστε το βύσμα ατμού στην υποδοχή της συσκευής.
- 3 Συνδέστε το εξάρτημα στο πιστόλι ατμού. Βάλτε το ρευματολήπτη στην πρίζα.
- 4 Ενεργοποιήστε τη συσκευή.
Ανάβει η πράσινη και η πορτοκαλί λυχνία ελέγχου. Ο ατμολέβητας γεμίζει νερό από το δοχείο νερού με τη βοήθεια της αντλίας νερού.
Κατά την πρώτη θέση σε λειτουργία και μετά την αφαίρεση των αλάτων, πρέπει να γεμίσετε το δοχείο νερού δύο φορές.
- 5 Περιμένετε (περίπου 8 λεπτά) μέχρι να σβήσει η πορτοκαλί λυχνία ελέγχου.
- 6 Ο ατμοκαθαριστής είναι έτοιμος για χρήση.

Περιγραφή συσκευής

→ Βλέπε σελίδα 3.

- A1 Υποδοχή συσκευής με κάλυμμα
 - A2 Δοχείο νερού
 - A3 Διακόπτης (On/Off)
 - A4 Ειδικό κλειδί για την αφαίρεση των αλάτων
 - A5 Υποστηρίγματα εξαρτημάτων
 - A6 Καλώδιο τροφοδοσίας δικτύου
 - A7 Πώμα ατμολέβητα
 - A8 Λαβή
 - A9 Χοάνη πλήρωσης

 - B1 Λυχνία ελέγχου (κόκκινη) - Έλλειψη νερού στον ατμολέβητα
 - B2 Λυχνία ελέγχου (πράσινη) - Συσκευή έτοιμη για λειτουργία
 - B3 Λυχνία ελέγχου (πορτοκαλί) - Θέρμανση

 - C1 Πιστόλι ατμού
 - C2 Πλήκτρο απασφάλισης
 - C3 Ασφάλεια (ασφάλεια για παιδιά)
 - C4 Διακόπτης ατμού
 - C5 Περιστρεφόμενο κομβίο - Ρύθμιση ποσότητας ατμού
 - C6 Εύκαμπτος σωλήνας ατμού
 - C7 Βύσμα ατμού

 - D1 Ακροφύσιο ψεκασμού σημείου
 - D2 Προέκταση
 - D3 Στρογγυλή βούρτσα
 - D4 Ακροφύσιο μεγάλης ισχύος (κόκκινο)

 - E1 Ακροφύσιο χειρός
 - E2 Επένδυση φροτέ

 - F1 Ακροφύσιο καθαρισμού παραθύρων

 - G1 2 Σωλήνες προέκτασης
 - G2 Πλήκτρο απασφάλισης
 - G3 Γάντζος παρκαρίσματος

 - H1 Ακροφύσιο δαπέδου
 - H2 Κλιπ στερέωσης
 - H3 Πανί για τα δάπεδα

 - K1* Σίδερο
 - K2 Λυχνία ελέγχου - Θέρμανση σιδερου
 - K3 Διακόπτης - Σιδέρωμα με ατμό
 - K4 Ρυθμιστής θερμοκρασίας
 - K5 Βύσμα ατμού
- * διατίθεται ως προαιρετικός εξοπλισμός

Σύμβολα στη συσκευή



Ατμός

ΠΡΟΣΟΧΗ – Κίνδυνος εγκαύματος

Υποδείξεις ασφαλείας

Οι προειδοποιητικές πινακίδες και οι πινακίδες υποδείξεων που είναι τοποθετημένες στη συσκευή, παρέχουν σημαντικές υποδείξεις για την ακίνδυνη λειτουργία.

Εκτός από τις υποδείξεις στις οδηγίες λειτουργίας πρέπει να τηρούνται και οι γενικές διατάξεις ασφαλείας και πρόληψης ατυχημάτων που προβλέπει ο νομοθέτης.

⚠ **Σύνδεση στο ρεύμα**

- Συνδέετε τη συσκευή μόνο σε σωστά γειωμένες πρίζες.
- Η αναγραφόμενη τάση στην πινακίδα τύπου πρέπει να είναι ίδια με την τάση στην πρίζα.
- Συνδέετε τη συσκευή σε χώρους με υγρασία, π.χ. στο μπάνιο, μόνο σε πρίζες με προεγκατεστημένο προστατευτικό διακόπτη FI. Σε περίπτωση αμφιβολιών συμβουλευτείτε ειδικό ηλεκτρολόγο.
- Μην αγγίζετε ποτέ με βρεγμένα χέρια το ρευματολήπτη και την πρίζα.
- Προσέχετε ώστε τα καλώδια τροφοδοσίας δικτύου ή τα καλώδια προέκτασης να μην υποστούν φθορές ή βλάβες από συνθλίψεις, τραβήγματα, πατήματα ή παρόμοιες αιτίες. Προστατέψτε το καλώδιο τροφοδοσίας δικτύου από τη ζέστη, τα λάδια και τις αιχμηρές ακμές.
- Να χρησιμοποιείτε μόνο καλώδιο προέκτασης με προστασία από το νερό και με ελάχιστη διατομή 3x1 mm².
- Η σύνδεση μεταξύ καλωδίου τροφοδοσίας δικτύου και καλωδίου προέκτασης δεν επιτρέπεται να βρίσκεται μέσα στο νερό.
- Μη χρησιμοποιείτε ποτέ ελαττωματικά καλώδια τροφοδοσίας δικτύου ή προέκτασης! Αν το καλώδιο τροφοδοσίας δικτύου υποστεί ζημιά, πρέπει να αντικατασταθεί με ένα ειδικό καλώδιο τροφοδοσίας δικτύου, το οποίο διατίθεται από τον κατασκευαστή ή το τμήμα εξυπηρέτησης πελατών του.
- Σε περίπτωση αντικατάστασης των συνδέσμων μεταξύ του καλωδίου τροφοδοσίας δικτύου και του καλωδίου προέκτασης, πρέπει να συνεχίζει να διασφαλίζεται η προστασία από πιπίλισμα νερού και η μηχανική αντοχή.

⚠ **Χρήση**

- Πριν από τη χρήση ελέγξτε εάν βρίσκονται σε καλή κατάσταση η συσκευή και τα εξαρτήματά της. Σε περίπτωση που δεν βρίσκονται σε άψογη κατάσταση, δεν επιτρέπεται να χρησιμοποιηθούν. Ελέγξτε ειδικότερα το καλώδιο τροφοδοσίας δικτύου, το πώμα του ατμολέβητα και τον εύκαμπτο σωλήνα ατμού.
- Ο εύκαμπτος σωλήνας ατμού δεν πρέπει να έχει φθορές (κίνδυνος εγκαυμάτων). Σε περίπτωση που ο εύκαμπτος σωλήνας ατμού παρουσιάζει φθορές, πρέπει να αντικαθίσταται άμεσα. Επιτρέπεται μόνο η χρήση εύκαμπτου σωλήνα ατμού που συνιστάται από τον κατασκευαστή (για τον κωδ. παραγγελίας βλέπε κατάλογο ανταλλακτικών).
- Μην γεμίζετε ποτέ το δοχείο νερού με διαλυτικά, υγρά που περιέχουν διαλυτικά ή συμπυκνωμένα οξέα (π.χ. απορρυπαντικά, βενζίνη, διαλυτικά χρωμάτων και ακετόνη), διότι προσβάλλουν τα υλικά που χρησιμοποιούνται στη συσκευή.
- Απαγορεύεται η χρήση της συσκευής σε χώρους όπου υφίσταται κίνδυνος έκρηξης. Κατά τη χρήση της συσκευής σε επικίνδυνες περιοχές πρέπει να τηρούνται οι αντίστοιχες προδιαγραφές ασφαλείας.
- Η συσκευή πρέπει να βρίσκεται σε σταθερή επιφάνεια.
- Ο διακόπτης ατμού δεν επιτρέπεται να είναι σφηνωμένος κατά τη λειτουργία.
- Μην αγγίζετε με το χέρι τη δέσμη ατμού από κοντινή απόσταση και μην την στρέφεται σε ανθρώπους ή ζώα (κίνδυνος εγκαυμάτων).
- Μην πεκάζετε με ατμό αντικείμενα που περιέχουν ουσίες επικίνδυνες για την υγεία (π.χ. αμίαντο).
- Ο χρήστης πρέπει να χρησιμοποιεί τη συσκευή σύμφωνα με τις προδιαγραφές. Πρέπει να λαμβάνει υπόψη τις τοπικές συνθήκες και κατά την εργασία του με τη συσκευή να προσέχει άλλους ανθρώπους και ιδιαίτερα τα παιδιά.
- Η συσκευή αυτή δεν πρέπει να χρησιμοποιείται από άτομα (συμπεριλαμβανομένων των παιδιών) με σωματικές, διανοητικές και αισθητήριες ανεπάρκειες ή άτομα που δεν έχουν την κατάλληλη εμπειρία ή γνώση, εκτός

Στοιχεία ασφαλείας

Αυτός ο ατμοκαθαριστής είναι εξοπλισμένος με πολλές διατάξεις ασφαλείας και έτσι παρέχει αυξημένη ασφάλεια. Παρακάτω θα βρείτε τα σημαντικότερα στοιχεία ασφαλείας.

Ρυθμιστής πίεσης

Ο ρυθμιστής πίεσης διατηρεί την πίεση στον ατμολέβητα κατά τη διάρκεια της λειτουργίας όσο το δυνατόν πιο σταθερή. Η θέρμανση σβήνει όταν η μέγιστη πίεση λειτουργίας στο λέβητα φτάσει στα 3,5 bar και ενεργοποιείται ξανά μόλις πέσει η πίεση μετά από κατανάλωση ατμού.

Θερμοστάτης λέβητα

Όταν δεν υπάρχει νερό στο λέβητα αυξάνεται η θερμοκρασία του. Ο θερμοστάτης του λέβητα σβήνει τη θέρμανση. Η επανενεργοποίηση της θέρμανσης αναστέλλεται μέχρι να γεμίσει ο λέβητας.

Θερμοστάτης ασφαλείας

Σε περίπτωση βλάβης του θερμοστάτη του λέβητα και υπερθέρμανσης της συσκευής, ο θερμοστάτης ασφαλείας απενεργοποιεί τη συσκευή.

Για την επαναφορά του θερμοστάτη ασφαλείας απευθυνθείτε στην αρμόδια υπηρεσία τεχνικής εξυπηρέτησης πελατών της Karcher.

Πώμα ατμολέβητα

Το πώμα του ατμολέβητα λειτουργεί ταυτόχρονα και ως βαλβίδα υπερπίεσης. Σφραγίζει το λέβητα έναντι της υφιστάμενης πίεσης ατμού.

Εάν ο ρυθμιστής πίεσης είναι ελαττωματικός και η πίεση του ατμού στον ατμολέβητα υπερβεί τα 5,7 bar, ανοίγει το πώμα του ατμολέβητα και ο ατμός απελευθερώνεται μέσα από αυτό.

Πριν από την εκ νέου θέση σε λειτουργία της συσκευής απευθυνθείτε στην αρμόδια υπηρεσία τεχνικής εξυπηρέτησης πελατών της Karcher.

εάν επιτηρούνται από κατάλληλο για την ασφάλειά τους άτομο ή έλαβαν προηγουμένως οδηγίες για την κατάλληλη χρήση της συσκευής. Τα παιδιά πρέπει να επιτηρούνται για να διασφαλιστεί ότι δεν θα παίζουν με τη συσκευή.

- Μην αφήνετε τη συσκευή ποτέ χωρίς επίβλεψη, εφόσον βρίσκεται σε λειτουργία.

⚠ Καθαρισμός ηλεκτρικών συσκευών με ατμό.

- Κατά τον καθαρισμό ηλεκτρικών συσκευών (π.χ. εστιών ηλεκτρικής κουζίνας), οι συσκευές πρέπει να αποσυνδένονται από το δίκτυο (κατεβάστε την ασφάλεια). Πριν τεθούν ξανά σε λειτουργία οι συσκευές πρέπει να έχουν στεγνώσει εντελώς. Παρακαλούμε προσέξτε τις υποδείξεις των κατασκευαστών!
- Δεν θα πρέπει να καθαρίζονται με ατμό ηλεκτρικές συσκευές, στις οποίες ο ατμός μπορεί να έρθει σε άμεση επαφή με τους ηλεκτρικούς αγωγούς και τους διακόπτες, π.χ. λάμπες, σεσουάρ, ηλεκτρικά θερμαντικά σώματα κ.λπ. Ο ατμός θα μπορούσε να εισχωρήσει στις συσκευές και να προκαλέσει ηλεκτρική βλάβη στη φάση της αποθέρμανσής τους.

⚠ Συντήρηση

- Πριν από τις εργασίες φροντίδας και συντήρησης απενεργοποιήστε τη και αφαιρέστε το ρευματολήπτη από την πρίζα.
- Μπορείτε να ανοίξετε το πώμα του ατμολέβητα μόνο για αφαίρεση αλάτων.
- Μην ανοίγετε ποτέ το πώμα του ατμολέβητα όταν είναι καυτός ή ενεργοποιημένος.
- Εργασίες επισκευών στη συσκευή επιτρέπεται να εκτελούνται μόνον από την εξουσιοδοτημένη υπηρεσία τεχνικής εξυπηρέτησης πελατών.

⚠ Αποθήκευση

- **Προσοχή:** Μην χρησιμοποιείτε και μην αποθηκεύετε τη συσκευή σε οριζόντια θέση!
- Προστατέψτε τη συσκευή από τη βροχή. Μην αποθηκεύετε τη συσκευή σε υπαίθριο χώρο.

Προετοιμασία

Αποσυσκευασία της συσκευής

Κατά την αποσυσκευασία ελέγξτε εάν υπάρχουν όλα τα εξαρτήματα (βλέπε σελίδα 3). Εάν λείπουν εξαρτήματα ή διαπιστώσετε ζημιές που προκλήθηκαν κατά τη μεταφορά, παρακαλούμε ενημερώστε τον έμπορο από τον οποίο προμηθευτήκατε τη συσκευή.



Τα υλικά συσκευασίας είναι ανακυκλώσιμα. Μην πετάτε τις συσκευασίες στα οικιακά απορρίμματα, αλλά σε ειδικό σύστημα επαναχρησιμοποίησης.



Οι παλιές συσκευές περιέχουν ανακυκλώσιμα υλικά, τα οποία θα πρέπει να μεταφέρονται σε σύστημα επαναχρησιμοποίησης. Οι μπαταρίες, τα λάδια και παρόμοια υλικά δεν επιτρέπεται να καταλήγουν στο περιβάλλον. Για το λόγο αυτόν η διάθεση παλιών συσκευών πρέπει να γίνεται σε κατάλληλα συστήματα συλλογής.

Τακτοποίηση εξαρτημάτων

- ➔ Τοποθετήστε το ακροφύσιο χειρός (E1) στην προβλεπόμενη γι' αυτό υποδοχή (βλέπε Εικ. 1).
Υπόδειξη: Το ακροφύσιο ψεκασμού σημείου (D1), η προέκταση (D2), η στρογγυλή βούρτσα (D3) και ακροφύσιο μεγάλης ισχύος (D4) είναι ήδη τακτοποιημένα.

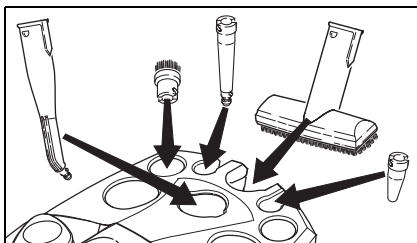

Εικ. 1

- ➔ Με το πλήκτρο απασφάλισης πατημένο ωθήστε το άγκιστρο παρκαρίσματος (G3) από πάνω σε ένα σωλήνα προέκτασης (G1) μέχρι τη δεύτερη θέση ασφάλισης. Το άγκιστρο παρκαρίσματος

πρέπει να ασφαλίσει μόλις αφήσετε το πλήκτρο απασφάλισης (βλέπε Εικ. 2).

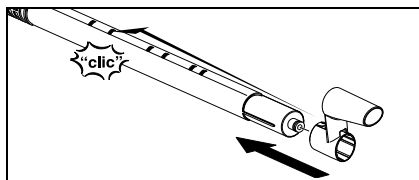

Εικ. 2

- ➔ Τοποθετήστε το ακροφύσιο δαπέδου (H1) στο σωλήνα προέκτασης με το άγκιστρο παρκαρίσματος.
➔ Τοποθετήστε το ακροφύσιο καθαρισμού παραθύρων (F1) στο δεύτερο σωλήνα προέκτασης.
➔ Τοποθετήστε τους σωλήνες προέκτασης στις μεγάλες υποδοχές εξαρτημάτων (βλέπε Εικ. 3).

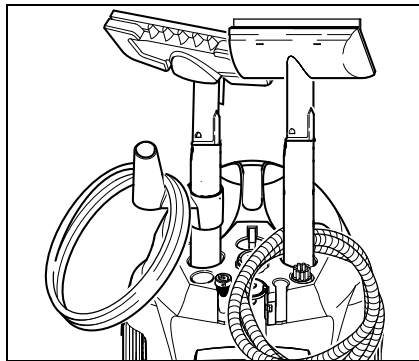

Εικ. 3

Προσωρινή απόθεση εξαρτημάτων

Σε περίπτωση σύντομης διακοπής της εργασίας μπορεί ο σωλήνας προέκτασης με το ακροφύσιο δαπέδου να μπει στη θέση παρκαρίσματος (βλέπε Εικ. 4).

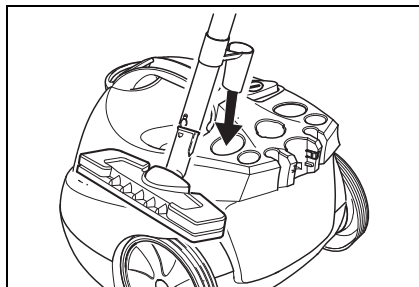

Εικ. 4

Λειτουργία

Συναρμολόγηση εξαρτημάτων

- ➔ Συνδέστε καλά το βύσμα ατμού (C7) στην υποδοχή της συσκευής (A1). Κατά τη σύνδεση προσέξτε ώστε οι ασφάλειες του βύσματος ατμού να ασφαλίζουν πάνω στο καπάκι της υποδοχής της συσκευής (βλέπε Εικ. 5).

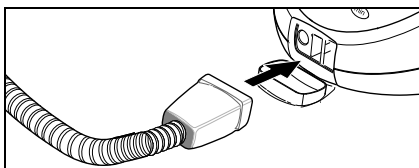

Εικ. 5

- ➔ Συνδέστε το απαιτούμενο εξάρτημα (D1, E1, F1) με το πιστόλι ατμού (C1). Για το σκοπό αυτό, βάλτε το ανοιχτό άκρο του εξαρτήματος στο πιστόλι ατμού (C1) και ωθήστε το στο πιστόλι ατμού μέχρι να ασφαλίσει το πλήκτρο απασφάλισης του πιστολιού (C2) (βλέπε Εικ. 6).

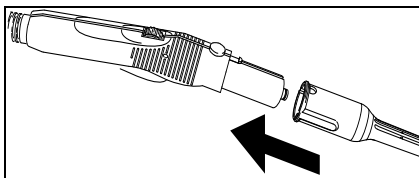

Εικ. 6

- ➔ Αν χρειαστεί χρησιμοποιήστε τους σωλήνες προέκτασης (G1). Συναρμολογήστε τον ένα ή και τους δύο σωλήνες προέκτασης στο πιστόλι ατμού (C1) (βλέπε Εικ. 7). Στερεώστε το απαιτούμενο εξάρτημα (D1, E1, F1, H1) στο ελεύθερο άκρο του σωλήνα προέκτασης.

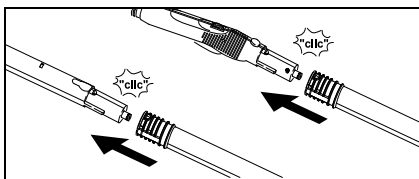

Εικ. 7

- ➔ Το ακροφύσιο ψεκασμού σημείου (D1) μπορεί να χρησιμοποιηθεί και με την

προέκταση (D2), τη στρογγυλή βούρτσα (D3) ή το ακροφύσιο μεγάλης ισχύος (βλέπε Εικ. 8). Για το σκοπό αυτό εφαρμόστε τις δύο εγκοπές της κεφαλής στις ασφάλειες του ακροφυσίου ψεκασμού σημείου και περιστρέψτε δεξιόστροφα μέχρι να ασφαλίσει.

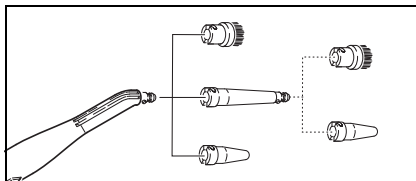

Εικ. 8

Αποσύνδεση εξαρτημάτων

⚠ ΚΙΝΔΥΝΟΣ

Κατά την αποσύνδεση των εξαρτημάτων μπορεί να στάξει καυτό νερό! Μην αποσυνδέετε ποτέ τα εξαρτήματα ενώ βγαίνει ατμός - Κίνδυνος εγκαυμάτων!

- ➔ Για την αποσύνδεση των εξαρτημάτων πιέστε το πλήκτρο απασφάλισης (C2 ή G2) και αποσυνδέστε τα μέρη (βλέπε Εικ. 9).

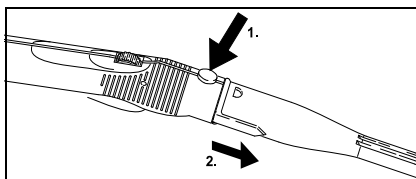

Εικ. 9

- ➔ Για την αποσύνδεση μιας κεφαλής από το ακροφύσιο ψεκασμού σημείου, περιστρέψτε την κεφαλή αριστερόστροφα και αποσυνδέστε τα μέρη.

Πλήρωση του δοχείου νερού

Για να γεμίσετε το δοχείο νερού μπορείτε είτε να αφαιρέσετε από τη συσκευή ή να το γεμίσετε ενώ είναι τοποθετημένο στη συσκευή.

Υπόδειξη: Αν χρησιμοποιείτε συνέχεια οποιοδήποτε κοινό αποσταγμένο νερό του εμπορίου δεν απαιτείται αφαλάτωση του λέβητα.

ΠΡΟΣΟΧΗ

Μη χρησιμοποιείτε νερό συμπτυκνώματος από το στεγνωτήριο ρούχων! Μη γεμίζετε τον λέβητα με καθαριστικά ή άλλα πρόσθετα!

A) Αφαιρέστε το δοχείο νερού

- Αφαιρέστε το δοχείο νερού τραβώντας το προς τα πάνω από τη λαβή (A8).
- Γεμίστε το δοχείο νερού με νερό από τη βρύση μέχρι το σημάδι "MAX".
- Τοποθετήστε το δοχείο νερού στη θέση του και πιέστε το προς τα κάτω.

B) Πλήρωση στη συσκευή

- Προσθέστε νερό από κάποιο δοχείο μέσα από τη χοάνη πλήρωσης (A9). Γεμίστε το δοχείο νερού μέχρι το σημάδι "MAX".

Ενεργοποιήστε τη συσκευή.

Υπόδειξη: Πριν από την πρώτη θέση σε λειτουργία και μετά από την αφαλάτωση πρέπει να προστίθεται νερό στον ατμολέβητα. Για το σκοπό αυτό γεμίστε δύο φορές το δοχείο νερού.

- Βάλτε το ρευματολήπτη στην πρίζα.
- Πιέστε το διακόπτη (A3) για να ενεργοποιήσετε τη συσκευή. Ανάβουν η πράσινη (B2) και η πορτοκαλί (B3) λυχνία ελέγχου.

Υπόδειξη: Αν στο λέβητα βρίσκεται ελάχιστο ή καθόλου νερό, τότε ενεργοποιείται η αντλία και μεταφέρει νερό από το δοχείο νερού στο λέβητα. Η διαδικασία πλήρωσης μπορεί να διαρκέσει αρκετά λεπτά.

- Μετά από περίπου 8 λεπτά σβήνει η πορτοκαλί λυχνία ελέγχου (B3). Η συσκευή είναι έτοιμη για χρήση.
- Ωθήστε την ασφάλεια (C3) του διακόπτη ατμού προς τα εμπρός.

Υπόδειξη: Αν ωθήσετε την ασφάλεια (C3) προς τα πίσω δεν μπορεί να χρησιμοποιηθεί ο διακόπτης ατμού (C4) (ασφάλεια για παιδιά).

- Πιέστε το διακόπτη ατμού (C4).
- Ψεκάστε με το πιστόλι ατμού πάντα σε ένα πανί μέχρι να αρχίσει να βγαίνει ο ατμός ομοιόμορφα.

Υπόδειξη: Η θέρμανση του ατμοκαθαριστή ενεργοποιείται επανειλημμένα κατά τη χρήση για να διατηρεί σταθερή την πίεση στο λέβητα. Κατά τη διαδικασία αυτή ανάβει η πορτοκαλί λυχνία ελέγχου (B3).

Ρύθμιση της ποσότητας ατμού

Η ρύθμιση της ποσότητας του ατμού γίνεται με το περιστρεφόμενο κομβίο (C5) που βρίσκεται στο πιστόλι ατμού (C1).

- Αν περιστρέψετε το περιστρεφόμενο κομβίο προς τα εμπρός: απελευθερώνεται μεγάλη ποσότητα ατμού,
- Αν περιστρέψετε το περιστρεφόμενο κομβίο προς τα πίσω: απελευθερώνεται μικρή ποσότητα ατμού.

Επαναπλήρωση με νερό

Το δοχείο νερού μπορεί να επαναπληρωθεί οποιαδήποτε στιγμή.

Υπόδειξη: Κάθε φορά που δεν υπάρχει επαρκής ποσότητα νερού στον ατμολέβητα, η αντλία μεταφέρει αυτομάτως νερό από το δοχείο νερού στον ατμολέβητα. Σε περίπτωση που το δοχείο νερού είναι άδειο, η αντλία δεν μπορεί να γεμίσει πλέον τον ατμολέβητα και σταματάει η εκτόξευση ατμού. Λυχνία ελέγχου (B1) - Αναβοσβήνει σε περίπτωση έλλειψης νερού.

- Γεμίστε το δοχείο νερού.

Υπόδειξη: Η αντλία προσπαθεί σε μικρά διαστήματα να γεμίσει τον ατμολέβητα. Εάν γεμίσει ο λέβητας τότε ενεργοποιείται αμέσως η εκτόξευση ατμού και η κόκκινη λυχνία ελέγχου σβήνει.

Απενεργοποίηση της συσκευής

- Πιέστε το διακόπτη (A3) για να απενεργοποιήσετε τη συσκευή.
- Τραβήξτε το ρευματολήπτη από την πρίζα.
- Πιέστε το καπάκι της υποδοχής (A1) προς τα κάτω και τραβήξτε το βύσμα ατμού (C7) από την υποδοχή της συσκευής.
- Αδειάστε το υπόλοιπο νερό από το δοχείο νερού.

Φύλαξη της συσκευής

- Βλέπε σελίδα 140 "Τακτοποίηση εξαρτημάτων".
- Πριν την τακτοποίηση αφήνετε τις βούρτσες να κρυσταλλώσουν για να αποφευχθεί η παραμόρφωση των τριχών.

Χρήση των εξαρτημάτων

Σημαντικές υποδείξεις για τη χρήση

Καθαρισμός υφασμάτων

Πριν χρησιμοποιήσετε τον ατμοκαθαριστή σε υφάσματα, θα πρέπει να ελέγξετε την αντοχή του υφάσματος στον ατμό σε σημείο που δεν φαίνεται. Ψεκάστε την επιφάνεια με πολύ ατμό και αφήστε την να στεγνώσει. Κατόπιν ελέγξτε αν αλλοιώθηκε η μορφή και το χρώμα του υφάσματος.

Καθαρισμός επιστρωμένων ή βαμμένων επιφανειών

⚠ ΠΡΟΕΙΔΟΠΟΙΗΣΗ

Μη στρέφετε ποτέ τον ατμό σε κολλημένες ακμές διότι μπορεί να αποκολληθεί το υλικό επικάλυψης. Μη χρησιμοποιείτε τον ατμοκαθαριστή σε μη σφραγισμένα ξύλινα δάπεδα και παρκέ.

Προσοχή στον καθαρισμό επίπλων κουζίνας και σαλονιού, πορτών, δαπέδων παρκέ, βαμμένων ή επικαλυμμένων με πλαστικό επιφανειών! Η μακρόχρονη χρήση ατμού σε επιφάνειες με κερι, στιλβωτικά επίπλων, πλαστικές επικαλύψεις ή χρώματα μπορεί να προκαλέσει την αφαίρεσή τους ή τη δημιουργία λεκέδων. Επομένως θα πρέπει να καθαρίζετε τις επιφάνειες αυτές με πανί ψεκασμένο με ατμό ή να ψεκάζετε σύντομα στις επιφάνειες πάνω από ένα διπλωμένο πανί.

Καθαρισμός γυάλινων επιφανειών

⚠ ΠΡΟΕΙΔΟΠΟΙΗΣΗ

Μη στρέφετε τη δέσμη ατμού απευθείας στα μονωμένα σημεία του πλαισίου του παραθύρου, για να μην υποστεί βλάβη ημόνωση.

Θερμάνετε το τζάμι του παραθύρου όταν οι εξωτερικές θερμοκρασίες είναι χαμηλές και κυρίως το χειμώνα. Ψεκάστε ολόκληρη τη γυάλινη επιφάνεια ελαφρά με ατμό. Με αυτόν τον τρόπο εξισορροπούνται οι διαφορές στη θερμοκρασία και αποφεύγονται τάσεις στη γυάλινη επιφάνεια. Αυτό είναι πολύ σημαντικό, διότι αν υπάρχουν επιφάνειες με διαφορετικές θερμοκρασίες μπορεί να σπάσει το γυαλί.

Πιστόλι ατμού (C1)

Μπορείτε να χρησιμοποιήσετε το πιστόλι ατμού χωρίς τα εξαρτήματα.

Χρήση:

- Απομάκρυνση οσμών και τσακισμάτων από

τα ρούχα: ψεκάστε με ατμό το κρεμασμένο ρούχο από απόσταση 10-20cm.

- Ξεσκόνισμα φυτών: διατηρήστε απόσταση 20-40 cm
- Υγρό ξεσκόνισμα: ψεκάστε σύντομα ένα πανί με ατμό και περάστε με αυτό τα έπιπλα.

Ακροφύσιο ψεκασμού σημείου (D1)

Όσο πιο κοντά στο λερωμένο σημείο κρατάτε το ακροφύσιο, τόσο περισσότερο αυξάνεται η καθαριστική δράση του ατμού, γιατί η θερμοκρασία και η πίεση του ατμού είναι υψηλότερη τη στιγμή της εκπομπής του από το ακροφύσιο.

Χρήση:

- Μπαταρίες μπάνιου, αποχέτευση
- Νεροχύτες, τουαλέτες
- Στόρια, θερμαντικά σώματα
- Διάλυση λεκέδων: Βρέξτε πρώτα τις επίμονες εναποθέσεις αλάτων με ξύδι και αφήστε το να επιδράσει για 5 λεπτά περίπου

Προέκταση (D2)

Η προέκταση τοποθετείται πάνω στο ακροφύσιο ψεκασμού σημείου.

Χρήση:

- Μη προσβάσιμες γκοπές, αρμοί κ.λπ.

Στρογγυλή βούρτσα (D3)

Υπόδειξη: η στρογγυλή βούρτσα δεν είναι κατάλληλη για τον καθαρισμό ευαίσθητων επιφανειών.

Η στρογγυλή βούρτσα τοποθετείται είτε απευθείας είτε με την προέκταση (D2) στο ακροφύσιο ψεκασμού σημείου.

Χρήση:

- Δύσκολα προσβάσιμα σημεία όπως π.χ. γωνίες και αρμοί
- Μπαταρίες μπάνιου, αποχέτευση

Ακροφύσιο μεγάλης ισχύος (D4)

Το ακροφύσιο μεγάλης ισχύος τοποθετείται είτε απευθείας είτε με την προέκταση (D2) στο ακροφύσιο ψεκασμού σημείου. Το ακροφύσιο μεγάλης ισχύος αυξάνει την ταχύτητα εξόδου του ατμού.

Χρήση:

- Καθαρισμός ιδιαίτερος επίμονων ρύπων
- Καθαρισμός με αέρα γωνιών, αρμών κ.λπ.

Ακροφύσιο χειρός (E1)

Περάστε πάνω από το ακροφύσιο χειρός την επένδυση φροτέ (E2).

Χρήση:

- Μικρές πλενόμενες επιφάνειες, π.χ. συνθετικές επιφάνειες κουζίνας, τοίχοι με πλακάκια
- Παράθυρα, καθρέφτες
- Υφάσματα επίπλων
- Εσωτερικό αυτοκινήτων, παρμπρίζ
- Μπιανιέρες

Ακροφύσιο καθαρισμού παραθύρων (F1)

Χρήση:

- Παράθυρα
 - Καθρέφτες
 - Γυάλινες επιφάνειες σε ντουζιέρες
 - Άλλου είδους γυάλινες επιφάνειες
- ➔ Ψεκάστε ομοιόμορφα με ατμό τη γυάλινη επιφάνεια από απόσταση περίπου 20 cm. Κατόπιν ωθήστε την ασφάλεια (C3) πίσω, έτσι ώστε να αποφευχθεί ανεπιθύμητο πάτημα του διακόπτη ατμού (C4). Περάστε τη γυάλινη επιφάνεια σε ζώνες από πάνω προς τα κάτω με το λαστιχένιο χείλος του ακροφύσιου καθαρισμού παραθύρων. Στεγνώστε μετά από κάθε πέρασμα το λαστιχένιο χείλος και το πλαίσιο του παραθύρου με ένα πανί.
- ➔ Πριν από το πρώτο καθάρισμα με το ακροφύσιο καθαρισμού παραθύρων κάντε ένα γενικό καθάρισμα με το ακροφύσιο χειρός (E1) μια επένδυση φροτέ (E2).

Ακροφύσιο δαπέδου (H1)

Χρήση:

- Όλες οι πλενόμενες επιφάνειες τοίχων και δαπέδων, π.χ.: λίθινα δάπεδα, πλακάκια και συνθετικά πατώματα.
- ➔ Στερεώστε το πανί δαπέδου στο ακροφύσιο δαπέδου.
- 1 Διπλώστε το πανί δαπέδου κατά μήκος και τοποθετήστε επάνω του το ακροφύσιο δαπέδου.
 - 2 Ανοίξτε τα κλιπ στερέωσης.

3 Τοποθετήστε τα άκρα του πανιού στα ανοίγματα.

4 Κλείστε τα κλιπ στερέωσης.

Προσοχή

Μην βάζετε τα δάκτυλα ανάμεσα στα κλιπ.

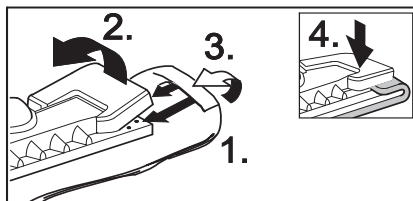

Εικ. 10

- ➔ Για να βγάλετε το πανί δαπέδου πιέστε πάνω στα κλιπ στερέωσης (H2) και τραβήξτε το.
- ➔ Θα πρέπει να γυρίζετε και αλλάζετε το πανί δαπέδου τακτικά. Έτσι βελτιώνετε το καθαριστικό αποτέλεσμα.
- ➔ Σε πολύ λερωμένες επιφάνειες θα πρέπει να δουλεύετε αργά, για να μπορεί ο ατμός να επιδρά περισσότερη ώρα.
- ➔ Αν στην επιφάνεια που καθαρίζετε υπάρχουν υπολείμματα καθαριστικών ή υλικά περιποίησης δαπέδων (π.χ. κεριά, γυαλιστικό γαλάκτωμα), μπορεί να δημιουργηθούν λωρίδες κατά τον καθαρισμό. Αυτές οι λωρίδες εξαφανίζονται κατά κανόνα μετά από επαναλαμβανόμενη χρήση του ατμοκαθαριστή.

Σίδερο (K1) (προαιρετικά)

Προαιρετικός εξοπλισμός, κωδ. παραγγελίας βλέπε σελ. 146

- ➔ Συνδέστε σταθερά το βύσμα ατμού (K5) του σιδήρου στην υποδοχή της συσκευής (A1). Κατά τη σύνδεση προσέξτε ώστε οι ασφάλειες του βύσματος ατμού να ασφαλίζουν πάνω στο καπάκι της υποδοχής της συσκευής (βλέπε Εικ. 5).

Σιδέρωμα με ατμό

Συνιστούμε τη χρήση της σιδερώστρας Kdicher με ενεργό σύστημα απορρόφησης ατμού. Αυτή η σιδερώστρα είναι ιδανικά προσαρμοσμένη στη συσκευή που αγοράσατε. Διευκολύνει και συντομεύει σημαντικά το σιδέρωμα. Σε κάθε περίπτωση θα πρέπει να χρησιμοποιείτε σιδερώστρα με

ατμοδιαπερατό, δικτυωτό πανί σιδερώματος.

- ➔ Όλα τα υφάσματα μπορούν να σιδερωθούν με ατμό. Θέστε το ρυθμιστή θερμοκρασίας (K4) του σίδηρου εντός της γραμμοσκιασμένης περιοχής (•••/MAX). Ευαίσθητα τυπωμένα σχέδια ή υφάσματα πρέπει να σιδερώνονται από την ανάποδη ή σύμφωνα με τις υποδείξεις του κατασκευαστή. Για το σκοπό αυτό μπορείτε να χρησιμοποιήσετε την αντικολλητική βάση σιδερώματος της εταιρείας μας (δείτε στην επισκόπηση του προαιρετικού εξοπλισμού).
- ➔ Το σίδηρο είναι έτοιμο για χρήση μόλις σβήσει η λυχνία του (K2). Η βάση του σίδηρου πρέπει να είναι καυτή ώστε ο ατμός να μην υγροποιείται σε αυτήν και να μη στάζει επάνω στα ρούχα.
- ➔ Πατήστε το διακόπτη (K3) του σίδηρου. Απελευθερώνεται ατμός από τη βάση του σίδηρου.
- Πιέστε το διακόπτη προς τα εμπρός: *Για όσο χρονικό διάστημα κρατάτε πατημένο το διακόπτη, απελευθερώνεται ατμός.*
- Πιέστε το διακόπτη προς τα πίσω: *Ο διακόπτης κλειδώνει και υπάρχει συνεχής απελευθέρωση ατμού. Για να ξεκλειδώσετε το διακόπτη, πιέστε προς τα εμπρός.*
- ➔ Κατευθύνετε την πρώτη δέσμη ατμού σε ένα πανί μέχρι ο ατμός να εξέρχεται ομοιόμορφα.
- ➔ Μπορείτε να κρατήσετε το σίδηρο και κάθετα για να πεκάσετε με ατμό κουρτίνες, ρούχα κ.λ.π.

Στεγνό σιδέρωμα

- ➔ Ρυθμίστε τη θερμοκρασία του σίδηρου ανάλογα με το ρούχο.
 - Συνθετικά
 - Μάλλινα
 - Λινά

Αποκολλητής ταπετσαρίας τοίχου (προαιρετικά)

Προαιρετικός εξοπλισμός, κωδ. παραγγελίας βλέπε σελ. 146

Με τον αποκολλητή ταπετσαρίας τοίχου μπορείτε να χρησιμοποιήσετε τον ατμοκαθαριστή για την απομάκρυνση των χάρτινων ταπετσαριών τοίχου.

- ➔ Ακουμπήστε των αποκολλητή ταπετσαρίας τοίχου

στην άκρη μιας λωρίδας ταπετσαρίας τοίχου. Ενεργοποιήστε τη παροχή ατμού (C4) και αφήστε τον ατμό να δράσει μέχρι να μαλακώσει η ταπετσαρία τοίχου (περ. 10 δευτ.)

- ➔ Μετακινήστε τον αποκολλητή ταπετσαρίας τοίχου στο επόμενο τμήμα κολλημένης ταπετσαρίας τοίχου. Καθώς μετακινείτε τον αποκολλητή κρατήστε πατημένο το διακόπτη ατμού (C4). Ανασηκώστε με μια σπάτουλα το αποκολλημένο τμήμα της ταπετσαρίας τοίχου και τραβήξτε το από τον τοίχο. Συνεχίστε να μετακινείτε τον αποκολλητή ταπετσαρίας τοίχου τμηματικά και αφαιρέστε την ταπετσαρία σε λωρίδες.
- ➔ Σε ταπετσαρίες τοίχου με τραχιά επιφάνεια που έχουν βαφεί πολλές φορές, πιθανώς ο ατμός να μην καταφέρει να διαπεράσει την ταπετσαρία. Γι' αυτό το λόγο συνιστούμε να προετοιμάσετε την ταπετσαρία με έναν καρφιδοφόρο κύλινδρο.

Βούρτσα ατμού Turbo (προαιρετικά)

Προαιρετικός εξοπλισμός, κωδ. παραγγελίας βλέπε σελ. 146

Η βούρτσα ατμού Turbo δονείται από τον εξερχόμενο ατμό και είναι ιδανική για τον ξεκούραστο καθαρισμό πολύ δύσκολων ρύπων, ακόμη και σε σημεία δύσκολης πρόσβασης στην κουζίνα και στο μπάνιο.

Χρήση:

- Καθαρισμός γωνιών, αρμών
- Δύσκολα προσβάσιμα σημεία

Ακροφύσιο περιποίησης υφασμάτων (προαιρετικά)

Προαιρετικός εξοπλισμός, κωδ. παραγγελίας βλέπε σελ. 146

Χρήση:

Για το φρεσκάρισμα υφασμάτων που κρέμονται όπως π.χ. σακάκια ή κουρτίνες μέσω δύο λειτουργιών:

- Απομάκρυνση χνουδιών από ρούχα με τον ινοκαθαριστή.
- Ψεκάσμος με ατμό και απομάκρυνση τσακισμάτων από υφάσματα (απομακρύνει και οσμές).

Με το πάτημα του διακόπτη ατμού απελευθερώνεται ατμός. Να στρέφετε πάντα το πιστολέτο πρώτα πάνω σε ένα πανί, μέχρι να αρχίσει να απελευθερώνεται ομοιόμορφα ο ατμός.

Επισκόπηση προαιρετικού εξοπλισμού

Ατμοσίδηρο με ανοξειδωτή βάση(Κωδ. παραγγελίας 2.884-503)

Αντικολλητική βάση σιδήρου (Κωδ. παραγγελίας 2.860-132)

Επαγγελματικό ατμοσίδηρο με βάση αλουμινίου (Κωδ. παραγγελίας 2.884-504)

Αντικολλητική βάση σιδήρου (Κωδ. παραγγελίας 2.860-131)

Σιδερώστρα με σύστημα ενεργής απορρόφησης ατμών (Κωδ. παραγγελίας 6.906-002) Για πολύ καλά αποτελέσματα στο σιδέρωμα και σημαντική εξοικονόμηση χρόνου (μόνο για 230 V)

Αποκολλητής ταπετσαρίας τοίχου (Κωδ. παραγγελίας 2.863-062)

Σετ στρογγυλές βούρτσες (Κωδ. παραγγελίας 2.863-058) - 4 στρογγυλές βούρτσες για το ακροφύσιο ψεκασμού σημείου.

Σετ στρόγγυλες βούρτσες με σύρμα από μπρούντζο (Κωδ. παραγγελίας 2.863-061) - 3 στρόγγυλες βούρτσες για το ακροφύσιο ψεκασμού σημείου (για ιδιαίτερα δύσκολους ρύπους)

Πανιά φροτέ (Κωδ. παραγγελίας 6.369-481) - 5 πανιά δαπέδου

Επενδύσεις φροτέ (Κωδ. παραγγελίας 6.370-990) - 5 επενδύσεις

Σετ πανιών φροτέ (Κωδ. παραγγελίας 6.960-019) - 2 πανιά δαπέδου, 3 επενδύσεις

Σετ πανιών από μικροΐνες (Κωδ. παραγγελίας 6.905-921) - 1 πανί δαπέδου, 1 επένδυση με ιδιαίτερα υψηλή απορροφητικότητα και δυνατότητα συγκράτησης ρύπων

Βιολογική σκόνη αφαλάτωσης (Κωδ. παραγγελίας 6.290-239) 3 x100 g σκόνη για τον καθαρισμό του λέβητα.

Στρογγυλή βούρτσα με αποξεστήρα (Κωδ. παραγγελίας 2.863-140)

Λαστιχένιο χείλος για το ακροφύσιο καθαρισμού παραθύρων (Κωδ. παραγγελίας 6.273-140)

Ακροφύσιο περιποίησης υφασμάτων (Κωδ. παραγγελίας 4.130-390)

Βούρτσα ατμού Turbo (Κωδ. παραγγελίας 2.863-159)

Φροντίδα, Συντήρηση

⚠ ΚΙΝΔΥΝΟΣ

Διενεργείτε τις εργασίες συντήρησης μόνον όταν ο ρευματολήπτης δεν βρίσκεται στην πρίζα και ο ατμοκαθαριστής έχει κρυώσει.

Αφαλάτωση του ατμολέβητα

Επειδή κατακάθονται άλατα στα τοιχώματα του λέβητα, συνιστούμε να καθαρίζετε τον ατμολέβητα από τα άλατα στα ακόλουθα διαστήματα (ΠΔ=Πληρώσεις δοχείου)

Σκληρότητα νερού	° dH	mmol/l	ΠΔ
I μαλακό	0- 7	0-1,3	100
II μεσαίο	7-14	1,3-2,5	90
III σκληρό	14-21	2,5-3,8	75
IV πολύ σκληρό	>21	>3,8	50

Υπόδειξη: Αν χρησιμοποιείτε συνέχεια οποιοδήποτε κοινό αποσταγμένο νερό του εμπορίου δεν απαιτείται αφαλάτωση του λέβητα.

- ➔ Βγάλτε τον ατμοκαθαριστή από την πρίζα.
- ➔ Αφαιρέστε το δοχείο νερού
- ➔ Αφαιρέστε όλα τα εξαρτήματα από τις υποδοχές εξαρτημάτων.
- ➔ Ανοίξτε το πώμα του ατμολέβητα (A7) με το ειδικό κλειδί για την αφαλάτωση (A4).

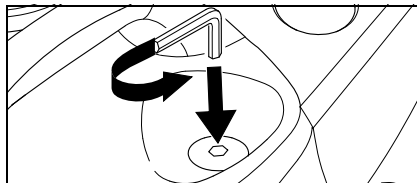

Εικ. 11

- ➔ Αδειάστε όλο το νερό από τον ατμολέβητα.

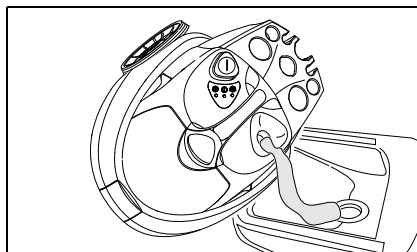

Εικ. 12

⚠ ΠΡΟΕΙΔΟΠΟΙΗΣΗ

Χρησιμοποιείτε μόνο προϊόντα που έχουν εγκριθεί από την Karcher, για να αποφύγετε βλάβη της συσκευής.

➔ Για την αφαίρεση των αλάτων χρησιμοποιείτε τα ειδικά στικ της KARCHER (κωδ. παραγγελίας 6.295-206). Κατά τη χρήση του διαλύματος αφαίρεσης αλάτων λάβετε υπόψη τις υποδείξεις δοσολογίας στη συσκευασία.

⚠ Προσοχή

Επιδείξτε προσοχή κατά την πλήρωση και το άδειασμα του ατμοκαθαριστή. Το αποσκληρυντικό μπορεί να προκαλέσει ζημία σε ευαίσθητες επιφάνειες.

➔ Βάλτε το αποσκληρυντικό στο θερμαντήρα και αφήστε το διάλυμα να επενεργήσει για περίπου 8 ώρες.

⚠ ΠΡΟΕΙΔΟΠΟΙΗΣΗ

Κατά τη διάρκεια της αφαλάτωσης μην βιδώνετε το πώμα του ατμολέβητα (A7) στη συσκευή. Μη χρησιμοποιείται τον ατμοκαθαριστή όσο υπάρχει ακόμη στο λέβητα μέσω αφαλάτωσης.

➔ Μετά από 8 ώρες αδειάστε το διάλυμα αφαλάτωσης από το λέβητα. Επειδή παραμένουν υπολείμματα του διαλύματος στο λέβητα της συσκευής, ξεπλύνετε δύο με τρεις φορές με κρύο νερό το λέβητα, για να απομακρύνετε όλα τα υπολείμματα του προϊόντος αφαλάτωσης.

➔ Βιδώστε το πώμα του ατμολέβητα (A7) με το ειδικό κλειδί αφαλάτωσης (A4).

➔ Μόλις τον ξαναγεμίσετε με καθαρό νερό (βλέπε σελ. 141 "Πλήρωση του δοχείου νερού") ο ατμοκαθαριστής είναι πάλι έτοιμος για χρήση.

Φροντίδα των εξαρτημάτων

Αφήστε τα εξαρτήματα να στεγνώσουν τελείως πριν τα τακτοποιήσετε.

➔ Μην αφήνετε το ακροφύσιο δαπέδου (H1), το ακροφύσιο χειρός (E1) και την στρογγυλή βούρτσα πάνω στις τρίχες όταν κρυνώνουν και στεγνώνουν για να μην παραμορφωθούν. **Υπόδειξη:** Το πανί για τα δάπεδα και η επένδυση φροτέ είναι ήδη προσπλυμένα και μπορούν να χρησιμοποιηθούν αμέσως με τον ατμοκαθαριστή.

➔ Τα πανιά για τα δάπεδα και οι επενδύσεις φροτέ πλένονται στο πλυντήριο στους 60°C. Μη χρησιμοποιείτε μαλακτικά για να διατηρηθεί η καλή απορροφητικότητα των πανιών. Τα πανιά είναι κατάλληλα και για στεγνωτήριο ρούχων.

Αντιμετώπιση βλαβών

Οι βλάβες οφείλονται συχνά σε ασήμαντες αιτίες, τις οποίες μπορείτε να αντιμετωπίσετε μόνοι σας με τη βοήθεια της ακόλουθης συνοπτικής παρουσίασης. Σε περίπτωση αμφιβολίας ή σε περίπτωση βλάβης που δεν αναφέρεται εδώ, παρακαλούμε να απευθύνεστε στην εξουσιοδοτημένη υπηρεσία τεχνικής εξυπηρέτησης πελατών.

⚠ Κίνδυνος ηλεκτροπληξίας!

Εργασίες επισκευών στη συσκευή επιτρέπεται να εκτελούνται μόνον από την εξουσιοδοτημένη υπηρεσία τεχνικής εξυπηρέτησης πελατών.

Απαιτείται πολύς χρόνος για να ζεσταθεί.

Ο ατμολέβητας έχει άλατα.

➔ Αφαλάτωση τον ατμολέβητα.

Δεν παράγεται ατμός

Αναβοσβήνει η κόκκινη λυχνία ελέγχου έλλειψης νερού.

Το δοχείο νερού είναι άδειο.

➔ Γεμίστε το δοχείο νερού.

Ανάβει η κόκκινη λυχνία ελέγχου έλλειψης νερού.

Ο ατμολέβητας είναι άδειος. Ενεργοποιήθηκε η προστασία υπερθέρμανσης της αντλίας.

➔ Απενεργοποιήστε τη συσκευή.

➔ Γεμίστε το δοχείο νερού.

➔ Ενεργοποιήστε τη συσκευή.

Ο διακόπτης ατμού δεν πιέζεται πλέον

Ο διακόπτης ατμού είναι κλειδωμένος με την ασφάλεια για τα παιδιά (C3).

➔ Ωθήστε την ασφάλεια (C3) του διακόπτη ατμού προς τα εμπρός.

Γενικές υποδείξεις

Εγγύηση

Σε κάθε χώρα ισχύουν οι όροι εγγύησης που εκδόθηκαν από την αρμόδια αντιπροσωπεία μας. Βλάβες στη συσκευή αποκαθίστανται δωρεάν εντός της περιόδου ισχύος της παρεχόμενης εγγύησης, εφόσον οφείλονται σε αστοχία υλικού ή σφάλμα κατασκευής. Σε περίπτωση που επιθυμείτε να κάνετε χρήση της εγγύησης, παρακαλούμε απευθυνθείτε στο κατάστημα από το οποίο προμηθευτήκατε τη συσκευή ή στην πλησιέστερη εξουσιοδοτημένη υπηρεσία τεχνικής εξυπηρέτησης πελατών μας έχοντας μαζί σας το εξάρτημα και την απόδειξη αγοράς. Για ζημίες που προκαλούνται από λανθασμένη χρήση της συσκευής ή από μη τήρηση των οδηγιών λειτουργίας, δεν αναλαμβάνουμε καμία ευθύνη.

Εξαρτήματα και ανταλλακτικά

Επιτρέπεται να χρησιμοποιηθούν μόνο εξαρτήματα και ανταλλακτικά που είναι εγκεκριμένα από τον κατασκευαστή. Γνήσια εξαρτήματα και ανταλλακτικά εγγυώνται την ασφαλή και απρόσκοπτη χρήση της συσκευής.

Στην τελευταία σελίδα θα βρείτε μία απεικόνιση της συσκευής με τους κωδικούς παραγγελίας των επιμέρους μερών της.

Τεχνικά χαρακτηριστικά

Τροφοδοσία

Τάση	220-240 V
Ρεύμα	1~ 50 Hz
Τάση στη χειρολαβή	5 V

Χαρακτηριστικά

απόδοσης

Ισχύς θέρμανσης	1800 W
Μέγιστη πίεση λειτουργίας	3,5 bar
Επιτρεπόμενη πίεση	5,7 bar
Χρόνος θέρμανσης ανά λίτρο νερού	7 λεπτά

Μέγιστη ποσότητα ατμού	82 g/min
------------------------	----------

Διαστάσεις

Χωρητικότητα δοχείου νερού	0,95 l
Χωρητικότητα λέβητα	2,0 l
Βάρος χωρίς εξαρτήματα	6,5 kg
Πλάτος	340 mm
Μήκος	420 mm
Ύψος	315 mm

Sayın müşterimiz,



Cihazınızı ilk defa kullanmadan önce bu kullanım kılavuzunu

okuyup buna göre davranınız. Bu kullanım kılavuzunu, daha sonra tekrar kullanmak ya da cihazın sonraki kullanıcılarına iletmek üzere saklayın.

Kurallara uygun kullanım

Buharlı temizleyiciyi sadece evde kullanın. Cihaz buharla temizleme işlemi için tasarlanmıştır ve bu kullanma kılavuzunda belirtilen uygun aksesuarlar ile kullanılabilir. Bu bağlamda güvenlik uyarılarına özellikle dikkat edin.

İçindekiler

Kısa Kullanım Talimatı	2/149
Cihazın Parçaları	3/149
Güvenlik bilgileri	150
Hazırlık	152
Çalıştırma	153
Aksesuarların kullanımı	155
Temizleme, Bakım	159
Arızalarda yardım	159
Genel bilgiler	160
Teknik Özellikler	160

Kısa Kullanım Talimatı

→ Bakınız sayfa 2.

- 1 Su haznesini "MAX" işaretine kadar doldurun.
- 2 Buhar soketini cihazın prizine sokun.
- 3 Aksesuarları buhar tabancasına bağlayın. Şebeke fişini takın.
- 4 Cihazı açın.
Yeşil ve turuncu kontrol lambaları yanıyor. Su pompası, buhar haznesini su haznesinden doldurur.
İlk çalıştırmada ve kireç sökme işleminden sonra su haznesi iki defa doldurulmalı.
- 5 Turuncu kontrol lambasının sönmesini bekleyin (takr. 8 Dakika).
- 6 Buharlı temizleyici çalışmaya hazır.

Cihazın Parçaları

→ Bakınız sayfa 3.

- A1 Kapaklı cihaz prizi
 - A2 Su haznesi
 - A3 Aç/Kapat düğmesi
 - A4 Kireç çözme anahtarı
 - A5 Aksesuar tutucusu
 - A6 Elektrik kablosu
 - A7 Buhar kazanı kapağı
 - A8 Tutamak
 - A9 Dolum hunisi

 - B1 Kontrol lambası (kırmızı) – Buhar haznesi su yetersizliği
 - B2 Kontrol lambası (yeşil) – Kullanıma hazır
 - B3 Kontrol lambası (turuncu) – Isıtma

 - C1 Buhar tabancası
 - C2 Kilit açma düğmesi
 - C3 Kilit (çocuk kilidi)
 - C4 Buhar düğmesi
 - C5 Buhar miktarı ayar düğmesi
 - C6 Buhar hortumu
 - C7 Buhar soketi

 - D1 Nokta püskürtmeli uç
 - D2 Uzatma parçası
 - D3 Yuvarlak fırça
 - D4 Güçlü temizleme ucu (kırmızı)

 - E1 Hassas temizleme ucu
 - E2 Havlu kılıf

 - F1 Cam temizleme ucu

 - G1 2 Uzatma boruları
 - G2 Kilit açma düğmesi
 - G3 Park kancası

 - H1 Yer temizleme ucu
 - H2 Sabitleme mandalı
 - H3 Yer bezi

 - K1* Ütü
 - K2 Kontrol lambası – Ütünün ısınması
 - K3 Düğme - Buharlı ütuleme
 - K4 Sıcaklık ayarı düğmesi
 - K5 Buhar soketi
- * özel aksesuardır

Cihazdaki semboller



Buhar

DİKKAT – Yanma tehlikesi

Güvenlik bilgileri

Cihazın üzerindeki uyarı ve bilgi tabelaları tehlikesiz kullanım için önemli bilgiler verir. Bu kullanım kılavuzundaki uyarıların yanında yerel yönetimin belirlediği güvenlik ve kaza önleme talimatları dikkate alınmalıdır.

⚠ Elektrik bağlantısı

- Cihazı sadece kurallara uygun topraklaması buluna prizlere bağlayın.
- Tip levhasında belirtilen voltaj ile prizinizdeki voltaj örtüşmelidir.
- Nemli odalarda, örn. banyo, cihazı FI-Koruma şalterli prizlere takın. Şüpheleriniz varsa elektrik konusunda eğitilmiş bir uzmana danışın.
- Fişi ve prizi kesinlikle ıslak veya nemli elle temas etmeyin.
- Elektrik fişini veya uzatma kablosunu ezilmeye, çekiştirilmeye veya üzerinden geçilmeye karşı koruyun. Elektrik fişini ısıdan, yağ ve keskin kenarlardan koruyun.
- Sadece, su geçirmez ve asgari kablo kesiti 3x1 mm² olan uzatma kablosu kullanın.
- Elektrik fişi ve uzatma kablosunun bağlantısı su içinde olmamalı.
- Kesinlikle arızalı elektrik fişi veya uzatma kablosu kullanmayın. Elektrik fişi hasar görürse üretici veya onun temsilcisinden alabileceğiniz özel bir elektrik fişi ile değiştirin.
- Elektrik veya uzatma kablosu kavramalarının değiştirilmesinde su geçirmezliği ve mekanik sağlamlılığı garanti edilmelidir.

⚠ Kullanım

- Cihazı ve aksesuarları kullanmadan önce kontrol edin. Eğer hasar veya eksik var ise kullanılmamalıdır. Lütfen özellikle şebeke kablosu, buhar kazanı kapağı ve buhar hortumunu kontrol edin.
- Buhar hortumu hasarlı olmamalı (yanma tehlikesi). Hasarlı bir buhar hortumu derhal değiştirilmelidir. Sadece üretici tarafından tavsiye edilen buhar hortumu (Sipariş numarası için bak. Yedek aksesuarlar) kullanılabilir.
- Cihaza zarar verebileceklerinden çözücü madde, çözücü madde içeren sıvılar veya seyreltilmemiş asitleri (örn. deterjan, benzin, tiner ve aseton) kesinlikle su haznesine doldurmayın.
- Patlama tehlikesi olan odalarda cihazın çalıştırılması yasaktır. Tehlikeli alanlarda cihazın kullanılması durumunda gerekli emniyet tedbirlerinin dikkate alınması gerekir.
- Cihaz sağlam bir zemin üzerinde bulunmalı.
- Buhar düğmesi çalışma esnasında sıkıştırılmamalıdır.
- Buhar jetine kısa mesafelerden elinizi tutmayın veya insanlar, hayvanlar üzerine doğrultmayın (Yanma tehlikesi).
- Sağlığa zarar verebilecek maddelere (örn. asbest) buhar püskürtmeyin.
- Kullanıcı cihazı talimatlara uygun olarak kullanmak zorundadır. Yerel kuralları dikkate almalı ve çalışma esnasında 3'üncü şahıslara özellikle çocuklara dikkat etmelidir.
- Bu cihaz, güvenlikleri için yetkili bir kişi tarafından gözetim altında tutulmadıkları ya da cihazın nasıl kullanılacağına yönelik gerekli talimatları almadıkları sürece fiziksel, duyuşsal ya da ruhsal açıdan kısıtlı yeteneklere sahip ya da deneyimleri ve/veya bilgileri yetersiz kişiler (çocuklar dahil) için üretilmemiştir. Cihazla oynamadıklarından emin olmak için çocuklar gözetim altında tutulmalıdır.
- Cihaz çalışır durumdayken başından asla ayrılmayınız.

Güvenlik araçları

⚠ **Elektrikli cihazların buhar ile temizlenmesi.**

- Elektrikli cihazların temizlenmesinde (örn. elektrikli fırın) cihazların önce elektrik şebekesinden ayrılmaları gerekir (sigortaların kapatın). Temizlemeden sonra cihazlar çalıştırılmadan önce tam olarak kurutulmalıdır. Lütfen cihaz üreticilerin uyarılarını dikkate alınız.
- Buharın doğrudan elektrikli hatlarla ve şalterlerle temas edebileceği, örn. lamba, fan, elektrikli ısıtmalar vs. elektrikli aletler temizlenemez. Buhar cihazların içine girebilir ve kuruma esnasında elektrik arızalarına sebep olabilir.

⚠ **Bakım**

- Bütün bakım ve temizlik çalışmalarında cihaz kapatılmalı şebeke kablosu prizden çıkartılmalıdır.
- Buhar kazanı kapağı sadece kireçten arındırma esnasında açılabilir.
- Buhar kazanı kapağını kesinlikle sıcak veya cihaz çalışır durumdayken açmayın.
- Cihazdaki onarım çalışmaları sadece yetkili müşteri hizmeti tarafından gerçekleştirilebilir.

⚠ **Saklama**

- **Dikkat:** Cihazı kesinlikle yatay şekilde çalıştırmayın ya da depolamayın!
- Cihazı yağmurdan koruyun. Açık alanda saklamayın.

Bu buharlı temizleyici birçok güvenlik tertibatıyla donatılmış ve güvenliği böylece birkaç kat artırılmıştır. Cihazın en önemli güvenlik araçları şunlardır.

Basınç regülatörü

Basınç regülatörü kazan basıncını mümkün olduğu kadar sabit tutar. 3,5 bar'lık azami çalışma basıncına ulaşıldığında ısıtıcı otomatik olarak kapanır ve buharın dışarı verilmesi sonucunda kazan basıncı düştüğünde tekrar devreye girer.

Kazan termostadı

Kazanda su kalmazsa sıcaklık yükselir. Kazan termostadı ısıtmayı kapatır. Kazan tekrar doldurulana kadar ısıtıcının tekrar çalıştırılması engellenir.

Emniyet termostadı

Kazan termostadı arızalanması durumunda cihaz aşırı şekilde ısındığında, emniyet termostadı devreye girer ve cihazı kapatır. Emniyet termostadının tekrar ilk duruma getirilmesi için Kärcher yetkili servisine başvurun.

Buhar kazanı kapağı

Buhar kazanı kapağı aynı zamanda bir basınç düşürme valfidir. Oluşan buhar basıncı karşısında kazanın kapanmasını sağlar.

Basınç regülatörü arızalı ise ve kazandaki buhar basıncı 5,7 bar'ın üzerine çıkarsa, emniyet kilidinde bir basınç düşürme valfi açılır ve buhar emniyet kilidinden çıkabilir. Bu durumda cihazı tekrar çalıştırmadan önce Kärcher yetkili servisine başvurun.

Hazırlık

Cihazın ambalajdan çıkarılması

Ambalajı açarken eksik parça olup olmadığını kontrol edin (bkz. sayfa 2). Herhangi bir parçanın eksik veya ambalajından çıkarırken hasarlı olduğunu fark ettiğinizde, hemen satıcınıza başvurun.



Ambalaj malzemeleri geri dönüştürülebilir. Ambalaj malzemelerini evinizin çöpüne atmak yerine lütfen tekrar kullanılabilirleri yerlere gönderin.



Eski cihazlarda, yeniden değerlendirme işlemine tabi tutulması gereken değerli geri dönüşüm malzemeleri bulunmaktadır. Aküler, yağ ve benzeri maddeler doğaya ulaşmamalıdır. Bu nedenle eski cihazları lütfen öngörülen toplama sistemleri aracılığıyla imha edin.

Aksesuarları yerleştirmek.

→ Hassas temizleme ucunu (E1) uygun olan aksesuar tutucusuna yerleştirin (bkz. Şekil 1).

Uyarı: Nokta püskürtmeli uç (D1), Uzatma parçası (D2), Yuvarlak fırça (D3) ve Güçlü temizleme ucu (D4) önceden yerleştirilmiştir.

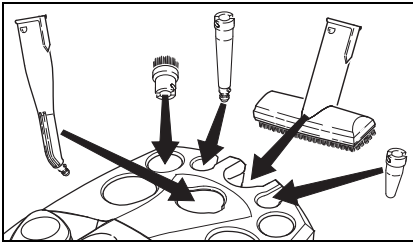

Şekil 1

→ Park kancasını (G3) basılı kilit açma düğmesinde ikinci raya kadar yukarıdan uzatma borusuna (G1) oturuncaya kadar

geçirin. Park kancası kilit açma düğmesi bırakıldığında raya oturmalı (Bkz. şekil 2).

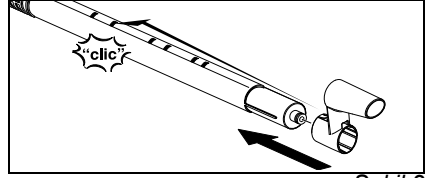

Şekil 2

- Yer temizleme ucunu (H1) park kancalı uzatma borusuna sokun.
- Cam temizleme ucunu (F1) ikinci uzatma borusuna sokun.
- Uzatma borularını büyük aksesuar tutucusuna yerleştirin (bkz. Şekil 3).

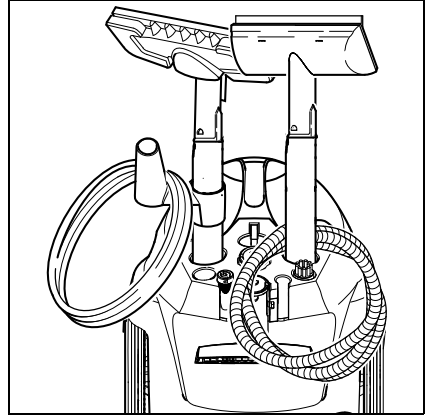

Şekil 3

Aksesuarı kaldırmak

Kısa çalışma aralarında, yer temizleme uçlu uzatma borusu park pozisyonuna getirilebilir (Bkz. Şekil 4).

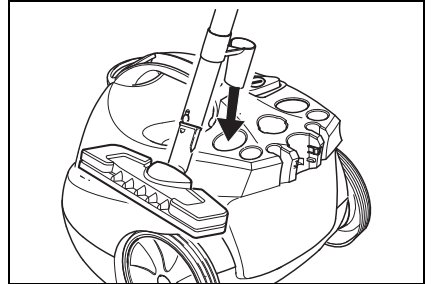

Şekil 4

Çalıştırma

Aksesuarların monte edilmesi

- Buhar soketi (C7) cihazın prizine (A1) iyice oturacak şekilde takın. Bu sırada buhar soketinin kilitleri cihaz prizinin kapağına yerleşmeli (bkz. Şekil 5).

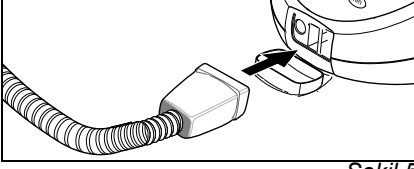

Şekil 5

- İhtiyacınız olan aksesuarı (D1, E1, F1) buhar tabancasıyla (C1) birleştirin. Bunun için aksesuarın açık olan arka kısmını buhar tabancasına (C1) takın ve buhar tabancasının kilit açma düğmesine (C2) oturuncaya kadar aksesuarı itmeye devam edin (Bkz. Şekil 6).

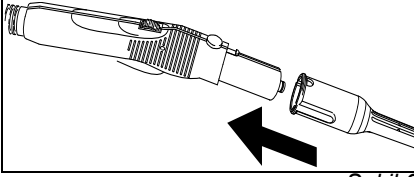

Şekil 6

- Gerektiğinde uzatma borularını (G1) da kullanın. Bunun için bir veya iki uzatma borusunu buhar tabancasına (C1) monte edin (bkz. Şekil 7). Sonra istediğiniz aksesuarı (D1,E1,F1,H1) uzatma borusunun diğer ucuna geçirin.

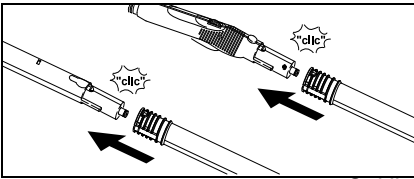

Şekil 7

- Nokta püskürtmeli uç (D1) ayrıca uzatma parçası (D2), yuvarlak fırça (D3) veya güçlü temizleme ucu (D4) ile kullanılabilir (bkz. Şekil 8). Bunun için parçanın her iki girintisini nokta püskürtmeli ucun kilitlerine sokun ve saat yönünde oturana kadar çevirin.

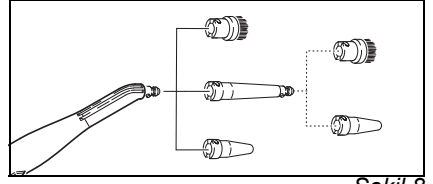

Şekil 8

Aksesuarı ayırmak

⚠ TEHLİKE

Aksesuarları birbirinden ayırırken sıcak su damlayabilir! Aksesuarları kesinlikle buhar çıkarken ayırmayın - Yanma tehlikesi!

- Aksesuarları birbirinden ayırmak için kilit açma düğmesine (C2 veya G3) basın ve parçaları birbirinden ayırarak çıkarın (bkz. Şekil 9).

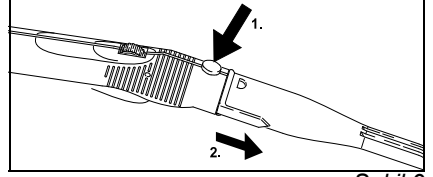

Şekil 9

- Eklenen ucu nokta püskürtmeli uçtan ayırmak için bunu saat yönünün tersine çevirin ve parçaları birbirinden ayırarak çıkarın.

Su haznesinin doldurulması

Su haznesi doldurmak için çıkarılabilir veya doğrudan cihazın üzerinde doldurulabilir.

Bilgi: Her zaman damıtık su kullanıyorsanız, cihazın kireçten arındırılmasına gerek yoktur.

DİKKAT

Çamaşır kurutma makinesinin yoğunlaşmış suyunu kullanmayın! Deterjan veya başka katkı maddeleri doldurmayın!

A) Su tankını çıkartın

- Su tankını tutamağından (A8) yukarı doğru alın.
- Su haznesini çeşmenin altında "MAX" işaretine kadar doldurun.
- Su tankını yerleştirin ve aşağıya doğru bastırın.

B) Cihazda

- Suyu bir hazneden doldurma hunisine (A9) akıtın. "MAX" İşaretine kadar doldurun.

Cihazı açın

Uyarı: İlk çalıştırmada ve buhar kazanının ki-reç sökme işleminden sonra su haznesi iki defa doldurulmalı.

- Elektrik fişini prize takın.
- Cihazı çalıştırmak için şalter (A3)'e basın. Yeşil (B2) ve turuncu (B3) kontrol lambaları yanacak.

Uyarı: Kazanda az veya hiç su yoksa pompa çalışmaya başlar ve hazneden kazana su aktarır. Doldurma işlemi dakikalarca sürebilir.

- Turuncu kontrol lambası (B3) takr. 152 dakika sonra söner. Cihaz çalışmaya hazır.
- Buhar şalterinin kilidini (C3) öne doğru sürün.

Uyarı: Kilidi (C3) arkaya doğru ittiğinizde buhar düğmesi (C4) çalışmaz (çocuk kilidi).

- Buhar şalteri (C4)'e basmak.
- Buhar tabancasını (C1) her zaman önce bir beze tutun ve buharın düzenli bir biçimde püskürmesini bekleyin.

Uyarı: Kullanım sırasında buharlı temizleyicinin ısıtıcısı tekrar tekrar devreye girer ve böylece kazandaki basıncın korunmasını sağlar. Bu sırada turuncu kontrol lambası (B3) yanar.

Buhar miktarının ayarlanması

Buhar tabancasındaki (C1) ayar düğmesi (C5) ile buhar miktarı ayarlanabilir.

- Ayar düğmesini öne doğru çevirme: çok buhar çıkar,
- Ayar düğmesini geriye doğru çevirme: az buhar çıkar.

Su ekleme

Su haznesi her zaman doldurulabilir.

Uyarı: Buhar kazanında az veya hiç su kalmamışsa pompa çalışmaya başlar ve su haznesinden buhar kazanına su aktarır. Su haznesi boş ise pompa buhar kazanını dolduramaz ve buhar aktarımı bloke edilir.

Kontrol lambası (B1) - Su yetersizliği yanıp sönüyor.

- Su haznesini doldurun.

Uyarı: Pompa, kısa aralıklarla buhar kazanını doldurmaya çalışır. Dolum işlemi tamamlandığında buhar aktarımı tekrar serbest bırakılır ve kırmızı kontrol lambası söner.

Cihazın kapatılması

- Cihazı kapatmak için şalter (A3)'e basın.
- Cihazın fişini prizden çekin.
- Cihazın priz kapağını (A1) aşağıya doğru bastırın ve buhar soketi (C7)'yi cihazın prizinden çekin.
- Artık suyu su haznesinde boşaltın.

Cihazın kaldırılması

- Bkz. sayfa 7 "Aksesuarın kaldırılması".
- Fırçaların deforme olmamaları için toplamadan önce soğumalarını bekleyin.

Aksesuarların kullanımı

Önemli kullanım talimatları

Tekstil ürünlerinin temizlenmesi

Buharlı temizleyiciyi tekstil ürünlerinde kullanmadan önce mutlaka buhara karşı dayanıklılığını, ürünün görünmeyen bir bölümünde deneyerek kontrol etmeniz gerekir. Bunun için tekstil ürününün bir bölgesine yoğun buhar uyguladıktan sonra ürünü kurutmaya bırakın. Daha sonra üründe renk veya biçim değişikliği olup olmadığını kontrol edin.

Kaplamalı veya cilalı yüzeylerin temizlenmesi

⚠ UYARI

Buharı hiçbir zaman tutkallı parçalara tutmayın; aksi durumda tutkal çözülebilir. Buharlı temizleyiciyi suya karşı korunmamış tahta veya parke zeminlerde kullanmayın. Mutfak dolaplarını, mobilyaları, kapı, parke, cilalı veya plastik kaplamalı yüzeyleri temizlerken dikkatli olun! Uzun süre buhar uygulandığında cila, mobilya parlaticıları, plastik kaplamalar veya boyalar çözülebilir veya lekelenir. Bu nedenle bu tür yüzeyleri sadece buharla nemlendirilmiş bezle temizleyin veya yüzeye çift katlı bezle kısaca buhar uygulayın.

Camların temizlenmesi

⚠ UYARI

Cilalı pencere çerçevelerinin cilasına ve ek yerlerine zarar vermemek için, buhar jetini doğrudan çerçevelere tutmayın. Düşük hava sıcaklıklarında, özellikle kışın, camları ısıtın. Bunu, cam yüzeylere hafifçe buhar tutarak yapabilirsiniz. Böylece sıcaklık farklarını dengeler ve cam yüzeylerin gerilimini azaltırsınız. Cam yüzeylerde sıcaklık farkları camın çatlamasına neden olabileceği için bu önemlidir.

Buhar tabancası (C1)

Buhar tabancasını aksesuarsız kullanabilirsiniz.

Kullanım:

- Giysilerden koku ve kırıksıklıkların giderilmesi: Asılı giysiye 10–20cm'lik uzaklıktan buhar uygulayın.
- Bitkilerin üzerindeki tozların alınması: 20–40 cm'lik bir mesafeyi koruyun.
- Nemli toz alma: Bir beze buhar uygulayın ve bununla mobilyaları silin.

Nokta püskürtmeli uç (D1)

Buharın sıcaklığı ve basıncı, püskürtme ucundan çıktığı an en yüksek düzeyde olduğu için, ucun kirli bölgeye yaklaştırılması temizleme gücünü artırır.

Kullanım:

- Armatürler, su giderleri
- Lavabo, tuvalet
- Jaluziler, kaloriferler
- Lekeleri çözmek için: Yoğun kireçlenmiş bölgeleri önce sirkeyle ıslatın ve yaklaşık 5 dakika etkisini göstermesini bekleyin

Uzatma parçası (D2)

Uzatma parçası, nokta püskürtmeli uca monte edilir.

Kullanım:

- Erişilemeyen aralıklar ve ince oluklar.

Yuvarlak fırça (D3)

Bilgi: Yuvarlak fırça, hasas yüzeylerin temizlenmesi için uygun değildir.

Yuvarlak fırça tek başına veya uzatmayla (D2) birlikte nokta püskürtmeli uca monte edilir.

Kullanım:

- Köşe ve oluklar gibi zor ulaşılabilir yerler
- Armatürler, su giderleri

Güçlü temizleme ucu (D4)

Güçlü temizleme ucu tek başına veya uzatmayla (D2) birlikte, nokta püskürtmeli uca monte edilir. Güçlü temizleme ucu buharın püskürtülme hızını artırır.

Kullanım:

- Çok zor kirlerin temizlenmesi
- Köşe ve oluklarda biriken kirlerin püskürtülmesi

Hassas temizleme ucu (E1)

Havlu kılıfı (E2) hassas temizleme ucunun üzerine geçirin.

Kullanım:

- Küçük yıkanabilir bölgeler, örn. plastik kaplamalı veya fayanslı mutfak alanları
- Pencereler, aynalar
- Mobilya döşemeleri
- Otomobilin iç alanı ve camları
- Banyo küveti

Cam temizleme ucu (F1)

Kullanım:

- Pencereler
 - Aynalar
 - Duş kabinlerinin cam yüzeyleri
 - Diğer cam yüzeyler
- Cam yüzeylere yaklaşık 20 cm'lik bir uzaklıktan, tüm yüzeye eşit şekilde buhar uygulayın. Sonra, buhar düğmesine (C4) yanlışlıkla basmayı önlemek için kilidi (C3) geriye doğru çekin. Cam yüzeyi, cam temizleme ucunun lastik ağızıyla şeritler halinde yukarıdan aşağıya doğru temizleyin. Tamamladığınız her şeridin ardından lastik ağızı ve camın alt kenarını bir bezle kurulayın.
- Cam temizleme ucunu ilk kez kullanmadan önce, hassas temizleme ucu (E1) ve havlu kılıfı (E2), yağları çözmek amacıyla bir ön temizlik yapın.

Yer temizleme ucu (H1)

Kullanım:

- Tüm yıkanabilir duvar ve yer kaplamaları, örn.: Taş zeminler, fayanslar ve PVC zeminler
- Taban bezini taban memesine sabitleyin.
- 1 Taban memesini boylamasına katlayın ve taban memesinin üzerine koyun.
 - 2 Tutucu mandalları açın.
 - 3 Bezin uçlarını deliklere yerleştirin.
 - 4 Tutucu mandalları kapatın.

Dikkat

Parmaklarınızı mandalların arasına sokmayın.

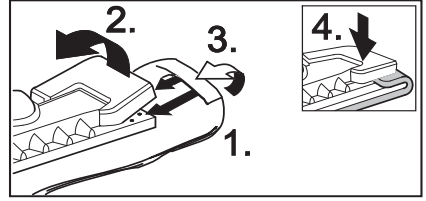

Şekil 10

- Bezi çıkarmak için sabitleme mandallarının (H2) üzerine bastırın ve bezi çekin.
- Silme bezini düzenli aralıklarla çevirin ve değiştirin. Bu şekilde kirin daha iyi emilmesini sağlayabilirsiniz.
- Çok kirli bölgelerde, buharın daha uzun süre etki gösterebilmesi için daha yavaş çalışın.
- Temizlenecek bölgede hâlâ temizlik maddesi artıkları veya yer bakım maddeleri (örn. cila, parlatici vb.), bulunuyorsa, temizlik sırasında iz kalabilir. Bu izler genellikle buharlı temizleyicinin birkaç kez uygulanmasıyla kaybolur.

Ütü (K1) (Opsiyonel)

Özel aksesuar, Sipariş no. için bkz. Sayfa 158

- Ütünün buhar soketini (K5) cihazın prizine (A1) iyice oturacak şekilde takın. Bu sırada buhar soketinin kilitleri cihaz prizinin kapağına yerleşmeli.

Buharlı ütüleme

Aktif buhar emme özellikli Kärcher ütü masasını kullanmanızı öneririz. Kärcher ütü masası, aldığınız cihaza göre tasarlanmıştır ve ona optimum uyum sağlar. Bu özellikleri ütü işlerinizi önemli ölçüde kolaylaştırır ve hızlandırır. Ancak her durumda ızgara biçiminde tabanı olan buhar geçirici bir ütü masası kullanılmalıdır.

- Her türlü kumaş buharla ütülenebilir. Ütünün sıcaklık ayarı düğmesini (K4) çizilmiş olan saha içerisinde ayarlayınız (•••/MAX). Hassas baskılar veya kumaşlar ters yüzünden veya üreticinin talimatlarına göre ütülenmelidir. Bu gibi durumlarda, yapışmaz ütü tabanı ürünü müz de (bkz. Özel Aksesuarlara Genel Bakış) kullanabilirsiniz.
- Ütünün lambası (K2) söndüğünde, ütü kullanıma hazır durumdadır. Buharın ütü tabanında yoğunlaşmış çamaşırların üzerine damlamaması için ütü tabanının sıcak olması gerekir.
- Ütüdeki şaltere (K3) basın. Ütü tabanından buhar püskürtülecektir.
- Şalteri öne doğru bastırdığınızda: *Bastırdığınız süre boyunca buhar püskürtülür.*
- Şalteri arkaya doğru bastırdığınızda: *Şalter sabitlenir, buhar sürekli olarak püskürtülür. Şalteri tekrar serbest bırakmak için öne doğru bastırın.*
- Buharı önce bir beze tutarak buharın düzenli bir biçimde püskürtülmesini bekleyin.
- Perdeler, giysilere, vb. buhar uygulamak için ütüyi dikey biçimde de tutabilirsiniz.

Kuru ütüleme

- Ütünün sıcaklığını ütülenecek giysiye uygun olarak ayarlayın.
 - Sentetik
 - Yün
 - Keten

Duvar kağıdı sökücüsü (Opsiyonel)

Özel aksesuar, Sipariş no. için bkz. Sayfa 158
Duvar kağıdı sökücüsüyle buharlı temizleyiciyi, duvar kağıtlarını sökme işinde kullanabilirsiniz.

- Duvar kağıdı sökücüsünü bir duvar kağıdı şeridinin kenarına tüm tabanıyla yaslayın. Buhar düğmesini (C4) açın ve duvar kağıdı iyice ıslanana kadar (yaklaşık 10 saniye) buhar uygulayın.
- Duvar kağıdı sökücüsü duvar kağıdına kaydırın. Bu sırada buhar düğmesini (C4) basılı tutun. Bir spatula kullanarak çözülen duvar kağıdını kaldırın ve duvardan çekin. Duvar kağıdı sökücüsüyle parça parça ilerleyerek duvar kağıdı şeritlerini sökün.
- Birkaç kat üstüste kullanılmış kalın duvar kağıtlarında buhar kağıdın içine işlemeyebilir. Bu durumda duvar kağıdını önce çivili merdaneyle işlemenizi öneririz.

Turbo buhar fırçası (Opsiyonel)

Özel aksesuar, Sipariş no. için bkz. Sayfa 158
Turbo buhar fırçası buharın dışarı fıskırması ile dönen bir aksesuardır ve mutfak ile banyoda çok kirli, zor ulaşılabilecek yerlerin temizlenmesi için kullanılabilir.

Kullanım:

- Köşe ve olukların temizlenmesi
- Zor ulaşılabılır yerler

Tekstil temizleme ucu (Opsiyonel)

Özel aksesuar, Sipariş no. için bkz. Sayfa 158

Kullanım:

İki fonksiyon ile asılı tekstillerin örn. spor ceket veya perdelerin tazelenmesi için kullanılabilir:

- İplik toplayıcı ile pürüzlenmiş giysilerin temizlenmesi.
- Tekstillerin buharlanması ve kırıksıklardan kurtarılması (kokularda giderilir).

Buhar şalterine basma ile buhar çıkmaya başlar. Buharı her zaman önce bir beze tutarak buharın düzenli bir biçimde püskürtülmesini bekleyin.

Özel aksesuarlara genel bakış

Buhar basınçlı ütü ile yapışmaz taban
(Sipariş No. 2.884-503)

Yapışmaz ütü tabanı

(Sipariş no. 2.860-132)

Profesyonel buhar basınçlı ütü ile alüminyum taban

(Sipariş No. 2.884-504)

Yapışmaz ütü tabanı

(Sipariş no. 2.860-131)

Aktif buhar emme özellikli ütü masası

(Sipariş no. 6.906-002)

Çok iyi ütü sonuçları ve zaman tasarrufu için
(yalnız 230 V için)

Duvar kağıdı sökücüsü

(Sipariş no. 2.863-062)

Yuvarlak fırça seti (Sipariş no. 2.863-058)

- 4 Nokta püskürtmeli uç için yuvarlak fırçalar.

Piriç tel fırçalı yuvarlak fırça seti (Sipariş no. 2.863-061)

- 3 Nokta püskürtmeli uç için yuvarlak fırçalar (zor kirler için)

Frottee bezleri (Sipariş no. 6.369-481)

- 5 Yer bezi

Frottee kılıfları (Sipariş no. 6.370-990)

- 5 Kılıf

Frottee bez seti (Sipariş no. 6.960-019)

- 2 Yer bezi, 3 Kılıf

Microfibre bez seti (Sipariş no. 6.905-921)

- 1 Yer bezi, 1 Yüksek kir toplama ve emme özellikli kılıf

Bio-Kireç Çözücü RM 511

(Sipariş No. 6.290-239)

3 x100 g Kazanın temizlenmesi için toz

Kazıyıcı yuvarlak fırça

(Sipariş no. 2.863-140)

Cam temizleme ucu için lastik ağız

(Sipariş no. 6.273-140)

Tekstil temizleme ucu

(Sipariş no. 4.130-390)

Turbo buhar fırçası

(Sipariş no.2.863-159)

Temizleme, Bakım

⚠ TEHLİKE

Bakım çalışmaları yalnızca elektrik fişi çekilmiş olduğunda ve buharlı temizleyici soğuduğunda yapılmalıdır.

Kazandaki kireçlerin çözülmesi

Kazan duvarlarında da kireç oluştuğu için, kazanı aşağıda verilen aralıklarla kireçten arındırmanızı öneririz (KD=Kazanın Doldurulması):

Sertlik derecesi	° dH	mmol/l	KD	
I	yumuşak	0- 7	0-1,3	100
II	orta	7-14	1,3-2,5	90
III	sert	14-21	2,5-3,8	75
IV	çok sert	>21	>3,8	50

Uyarı: Her zaman damıtık su kullanıyorsanız, cihazın kireçten arındırılmasına gerek yoktur.

- ➔ Buharlı temizleyiciyi şebekeden ayırın.
- ➔ Su haznesini çıkarın.
- ➔ Aksesuar tutucularından bütün aksesuarları çıkarın.
- ➔ Buhar kazanı kapağını (A7) kireç çözme anahtarı ile açın (A4).

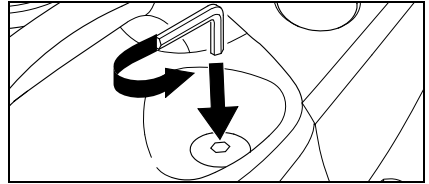

Şekil 11

- ➔ Buhar kazanından suyu tamamen boşaltın.

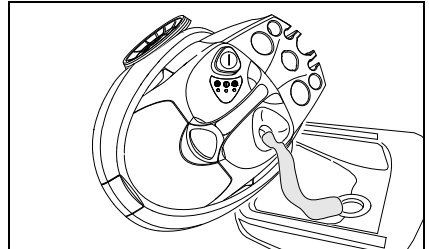

Şekil 12

⚠ UYARI

Cihazın hasar görmesini önlemek için sadece Kärcher tarafından onaylanmış ürünleri kullanın.

→ Kireçten arındırmak için KÄRCHER kireç önleyici tabletleri (Sipariş No. 6.295-206) kullanın. Kireç önleyici çözeltiyi kullanmadan önce ambalajın üzerindeki dozaj uyarılarına dikkat edin.

⚠ Dikkat

Buharlı temizleyiciyi doldururken ve boşaltırken dikkatli olun. Kireç çözücü çözeltili hassas yüzeylere zarar verebilir.

→ Bu çözeltiyi kazana doldurun ve çözeltiyi yaklaşık 8 saat kazanda bekletin.

⚠ UYARI

Kireç çözümü esnasında buhar kazanı kapağını (A7) cihaza monte etmeyin. Kazanda kireç çözücü bulunduğu sürece, buharlı temizleyiciyi kesinlikle kullanmayın.

- 8 Saat sonra çözeltiyi boşaltın. Cihazın kazanında kalan çözeltinin de tamamen temizlenmesi ve kireç çözücünün tüm artıklarının yok olması için kazanı iki-üç kez soğuk suyla çalkalayın.
- Buhar kazanı kapağını (A7) kireç çözme anahtarı (A4) ile vidalayın.
- Taze su ile dolum yaptıktan sonra (bkz. Sayfa 153 "Su haznesinin doldurulması") buhar temizleyici çalışmaya hazırdır.

Aksesuarların bakımı

Aksesuarları kaldırmadan önce tamamen kurumalarını bekleyin.

→ Yer temizleme ucunu (H1), hassas temizleme ucunu (E1) ve yuvarlak fırçayı (D3), soğuma ve kuruma sırasında deforme olmamaları için, fırçalarının üzerinde bırakmayın.

Bilgi: Yer bezi ve havlu kılıf önceden yıkanmıştır ve hemen buharlı temizleyiciyle birlikte kullanılabilir.

→ Kirlenmiş yer bezlerini ve havlu kılıfları 60°C'de çamaşır makinesinde yıkayın. Bezlerin kiri emme özelliğini kaybetmesi için yumuşatıcı kullanmayın. Bezler kurutucu için uygundur.

Arızalarda yardım

Arızalar, takip eden genel bakış sayesinde çözebileceğiniz, genellikle basit nedenlerden dolayı oluşur. Şüphe duyduğunuzda veya burada tarif edilmeyen bir arıza ile karşılaştığınızda lütfen müşteri servisine danışın.

⚠ Ceyran çarpma tehlikesi!

Cihazdaki onarım çalışmaları sadece yetkili müşteri hizmeti tarafından gerçekleştirilebilir.

Uzun ısınma süresi

Buhar kazanı kireçlenmiş.

→ Buhar kazanı kireç çözülmesi.

Buhar yok

Su yetersizliği kırmızı kontrol lambası yanıp sönüyor.

Su haznesinde su bitmiş.

→ Su haznesini doldurun.

Su yetersizliği kırmızı kontrol lambası yanıyor.

Buhar kazanında su bitmiş. Pompanın aşırı ısı koruması çalıştı.

→ Cihazı kapatın.

→ Su haznesini doldurun.

→ Cihazı açın.

Buhar düğmesine basılamıyor

Buhar düğmesi kilit ile / çocuk kilidi (C3) korunuyor.

→ Buhar şalterinin kilidini (C3) öne doğru sürün.

Genel bilgiler

Garanti

Her ülkede, yetkili distribütörümüzün belirlemiş ve yayınlamış olduğu garanti koşulları geçerlidir. Garanti süresi dahilinde cihazda ortaya çıkan ve sebebi malzeme veya üretim hatası olan arızaları ücretsiz onarıyoruz. Garanti için lütfen cihazın aksesuarları ile birlikte yetkili satıcınıza veya en yakın yetkili müşteri hizmetine danışın. Cihazın yanlış kullanılmasından veya kullanım kılavuzunun dikkate alınmamasından doğan hasarlar için sorumluluk kabul edilmez.

Aksesuarlar ve yedek parçalar

Sadece üretici tarafından onaylanmış aksesuar ve yedek parçalar kullanılmalıdır. Orijinal aksesuar ve orijinal yedek parçalar, cihazın güvenli ve arızasız bir biçimde çalışmasının güvencesidir. Son sayfadaki şekilde cihazı ve sipariş numaralarıyla birlikte, cihazın parçalarını bulabilirsiniz.

Teknik Özellikler

Elektrik bağlantısı

Gerilim	220-240 V
Elektrik türü	1~ 50 Hz
Tabancadaki voltaj	5 V

Performans değerleri

Isıtıcı performansı	1800 W
Azami çalışma basıncı	3,5 bar
İzin verilen basınç	5,7 bar
Suyun litre başına ısıtılma süresi	7 dk
Azami buhar miktarı	82 g/dk

Boyutlar

Su haznesi dolm kapasitesi	0,95 l
Kazan kapasitesi	2,0 l
Aksesuarsız ağırlık	6,5 kg
Genişlik	340 mm
Uzunluk	420 mm
Yükseklik	315 mm

Уважаемый покупатель!



Перед использованием прибора в первый раз необходимо

ознакомиться с настоящим руководством по эксплуатации и выполнять указания, содержащиеся в нем. Сохраните эту инструкцию по эксплуатации для дальнейшего пользования или для последующего пользователя.

Использование по назначению

Используйте прибор для чистки паром только для бытовых целей. Прибор предназначен для паровой чистки и может использоваться вместе с соответствующими принадлежностями, описываемыми в данном руководстве по эксплуатации. Особое внимание уделяйте соблюдению инструкций по технике безопасности.

Содержание

Краткое описание работы с прибором	2/161
Указания по технике безопасности	3/161
Подготовка к работе	162
Эксплуатация прибора	165
Применение принадлежностей	167
Уход и техническое обслуживание	171
Помощь при устранении неисправностей	171
Общие сведения	172
Технические данные	172

Краткое описание работы с прибором

→ См. стр. 2

- 1 Заполнить резервуар для воды до отметки "MAX".
- 2 Вставить паровой штекер в выходной разъем прибора.
- 3 Подсоединить приспособления к паровому пистолету. Вставить штепсельную вилку в розетку.
- 4 включить прибор.
Зеленые и оранжевые контрольные лампочки начинают светиться. Водяной насос подает воду из водного резервуара и наполняет паровой котел. При первом пуске прибора и после удаления накипи резервуар для воды следует заполнять два раза.
- 5 Подождать (прибл. 8 минут), пока оранжевая контрольная лампочка не погаснет.
- 6 Паровой очиститель готов к работе.

Описание прибора

→ См. стр. 3

- A1 выходной разъем прибора с крышкой
 - A2 резервуар для воды
 - A3 основной выключатель Вкл/Выкл
 - A4 ключ для удаления накипи
 - A5 держатель для приспособлений сетевой шнур
 - A6 крышка парового котла
 - A8 рукоятка
 - A9 заливная воронка

 - B1 контрольная лампочка (красная) - недостаточное количество воды в паровом котле
 - B2 контрольная лампочка (зеленая) - готовность к работе
 - B3 контрольная лампочка (оранжевая) - нагрев
 - C1 паровой пистолет-распылитель
 - C2 кнопка разблокировки
 - C3 блокировка (предохранитель защиты для детей)
 - C4 переключатель подачи пара
 - C5 поворотная головка - для регулирования количества подаваемого пара
 - S6 паровой шланг
 - S7 паровой штекер
 - D1 форсунка точечной струи
 - D2 удлинение
 - D3 круглая щетка
 - D4 высоконапорная форсунка (красная)
 - E1 ручная форсунка
 - E2 чехол из ткани фротте
 - F1 форсунка для мытья окон
 - G1 2 удлинительные трубки
 - G2 кнопка разблокировки
 - G3 парковый крюк
 - H1 форсунка для мытья полов
 - H2 зажим
 - H3 половая тряпка

 - K1* утюг
 - K2 контрольная лампочка нагрев утюг
 - K3 переключатель - глаженье паром
 - K4 регулятор температуры
 - K5 паровой штекер
- * может быть заказан в качестве дополнительного оснащения

Символы на аппарате



Пар
ВНИМАНИЕ – опасность ожога

Указания по технике безопасности

Предупредительные и указательные таблички, прикрепленные к прибору, содержат важную информацию, необходимую для безопасной эксплуатации прибора.

Наряду с указаниями по технике безопасности, содержащимися в настоящем руководстве по эксплуатации, необходимо соблюдать общие положения законодательства по технике безопасности и предотвращению несчастных случаев.

⚠ Подключение электропитания

- Прибор следует включать только в розетки, заземленные надлежащим образом.
- Напряжение, указанное на заводской табличке, должно соответствовать напряжению в розетке.
- В сырых помещениях, например, в ванных комнатах, прибор следует включать в розетки с предвключенным предохранительным переключателем FI. В случаях сомнения необходимо получить консультацию специалиста-электрика.
- Не прикасаться к сетевой вилке и розетке мокрыми руками.
- Необходимо следить за тем, чтобы сетевой шнур и удлинители не были повреждены путем переезда через них, сдавливания, растяжения и т.п. Сетевой шнур следует защищать от воздействия жары, масла, а также от повреждения острыми краями.
- В качестве удлинителя использовать только защищенный от брызгов воды кабель с минимальным поперечным сечением 3 x 1 кв. мм.
- Соединение сетевого шнура и удлинителя не должно находиться в воде.
- Использование неисправного сетевого шнура или удлинителя запрещается! В случае повреждения сетевой шнур подлежит замене специальным сетевым шнуром, который можно получить у изготовителя или его службы сервисного обслуживания.
- При замене соединительных муфт на сетевом шнуре или удлинителе необходимо

обеспечить защиту от брызгов и механическую прочность.

⚠ Применение прибора

- Перед использованием проверить надлежащее состояние прибора и принадлежностей. Если состояние прибора не является безукоризненным, прибор использовать нельзя. Особое внимание следует обратить на сетевой шнур, крышку парового котла и паровой шланг.
- Паровой шланг не должен быть поврежден (опасность ошпаривания). Поврежденный паровой шланг подлежит незамедлительной замене. Разрешается использование только паровых шлангов, рекомендованных изготовителем прибора (номер заказа см. в списке запасных частей).
- Запрещается заливать в резервуар для воды растворители, жидкости, содержащие кислоты (например, моющие средства, бензин, растворители для красок или ацетон), так как в противном случае они могут повредить материалы, из которых сделан прибор.
- Эксплуатация прибора во взрывоопасных помещениях запрещается. При использовании прибора в опасной зоне следует соблюдать соответствующие правила техники безопасности.
- Прибор должен стоять на поверхности, обеспечивающей его устойчивость.
- Запрещается фиксация переключателя подачи пара во время работы.
- Запрещается дотрагиваться до струи пара рукой с близкого расстояния или направлять ее на людей или животных (опасность ошпаривания).
- Не обрабатывать паром предметы, содержащие вещества, вредные для здоровья (например, асбест).
- Пользователь должен использовать прибор в соответствии с назначением. Он должен учитывать местные особенности и обращать внимание при работе с прибором на третьи лица, в особенности, детей.
- Это устройство не предназначено для

Элементы обеспечения безопасности прибора

использования людьми (в том числе и детей) с ограниченными физическими, сенсорными или умственными способностями или лицами с отсутствием опыта и/или знаний, за исключением случаев, если за обеспечением безопасности их работы наблюдают специально подготовленные лица или они получают от них указания, касающиеся использования устройства. Необходимо следить за детьми, не разрешать им играть с устройством.

- Запрещается оставлять работающий прибор без присмотра.

⚠ Чистка электроприборов паром

- При чистке электроприборов (например, электроплит) их необходимо выключать из сети (выключить предохранитель). Перед новым пуском приборы должны полностью высохнуть. Соблюдать указания изготовителей приборов!
- Не допускается чистка электроприборов, в которых пар может войти в непосредственное соприкосновение с электрической проводкой и переключателями (например, лампы, фен, электрические обогревательные приборы и пр.). Пар может проникнуть внутрь приборов и вызвать при охлаждении электрическую неисправность.

⚠ Техническое обслуживание

- Перед проведением любых работ по уходу и техническому обслуживанию прибор необходимо выключать, а сетевой разъем вынимать из сети.
- Крышку парового котла можно открывать только для удаления накипи.
- Запрещается открывать крышку парового котла в нагретом или включенном приборе.
- Ремонт прибора может производиться только уполномоченной службой сервисного обслуживания.

⚠ Складское хранение

- **Внимание:** Никогда не эксплуатировать и не хранить аппарат в лежачем положении!
- Защищайте прибор от попадания на него дождя. Не хранить на открытом воздухе.

Настоящий прибор (паровой очиститель) оснащен многочисленными элементами, обеспечивающими его безопасность, и в этом отношении он обладает несколькими степенями защиты. Ниже приведены основные элементы обеспечения безопасности прибора.

Регулятор давления

Регулятор давления поддерживает давление в котле во время работы на максимально возможном постоянном уровне. При достижении максимального рабочего давления в котле в 3,5 бара нагревательный элемент отключается, а при падении давления вследствие расхода пара включается снова.

Термостат котла

При отсутствии в котле воды температура котла повышается. Термостат котла отключает нагрев. Повторное включение нагрева не производится, пока котел не будет наполнен.

Термостатный предохранитель

В случае выхода из строя термостата котла и перегрева прибора термостатный предохранитель отключает прибор. Для возврата термостатного предохранителя в исходное состояние нужно обратиться в уполномоченную службу сервисного обслуживания фирмы Karcher.

Крышка парового котла

Крышка парового котла является одновременно предохранительным клапаном. Она запирает котел против нарастающего давления пара.

В случае отказа регулятора давления и повышения давления пара в котле свыше 5,7 бара крышка парового котла открывается, и пар выходит через крышку наружу. Перед повторным вводом прибора в эксплуатацию нужно обратиться в уполномоченную службу сервисного обслуживания фирмы Karcher.

Подготовка к работе

Распаковывание прибора

При распаковке проверьте наличие всех деталей (см. стр. 3). В случае обнаружения при распаковке некомплектности изделия или повреждений, полученных при транспортировке, просьба немедленно обратиться в торговую организацию, продавшую вам данное изделие.

	Материал упаковки подлежит вторичной переработке. Просьба не выбрасывать упаковку вместе с домашними отходами, а сдать ее в пункт приема вторичного сырья.
	Старые приборы содержат ценные перерабатываемые материалы, подлежащие передаче в пункты приемки вторичного сырья. Аккумуляторы, масло и иные подобные материалы не должны попадать в окружающую среду. Поэтому мы просим вас сдавать или утилизировать старые приборы через соответствующие системы сбора подобных отходов.

Размещение принадлежностей

→ Ручную форсунку (E1) вставить в подходящий держатель для принадлежностей (см. рис. 1).

Указание: форсунка точечной струи (D1), удлинение (D2), круглая щетка (D3) и высоконапорная форсунка (D4) уже размещены.



Рис. 1

→ Надеть сверху на удлинительную трубку (G1) парковый крюк (G3) с нажатой

разблокировочной кнопкой и передвинуть его до второго фиксатора. После отпускания паркового крюка разблокирующая кнопка должна зафиксироваться (см. рис. 2).

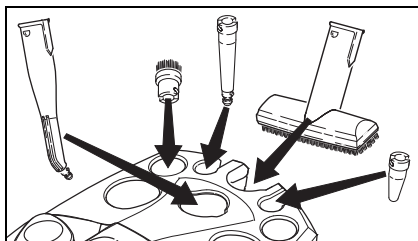

Рис. 2

- Надеть на удлинительную трубку и парковым крюком форсунку для мытья полов (H1).
- Надеть форсунку для мытья окон (F1) на вторую удлинительную трубку.
- Вставить удлинительные трубки в большие держатели для принадлежностей (см. рис. 3).

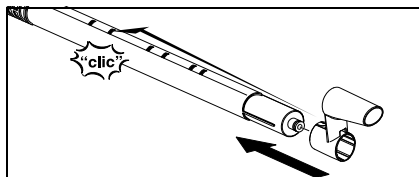

Рис. 3

Временное размещение принадлежностей

При небольшом перерыве в работе удлинительная трубка с форсункой для мытья полов может быть поставлена в позицию парковки (см. рис. 4).

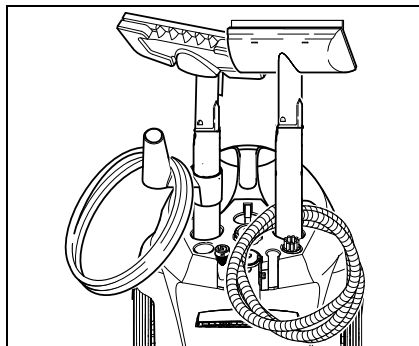

Рис. 4

Эксплуатация прибора

Установка приспособлений

- Паровой штекер (С7) надежно вставить в выходной разъем прибора (А1). При этом оба фиксатора парового штекера должны зафиксироваться в крышке розетки прибора (см. рис. 5).

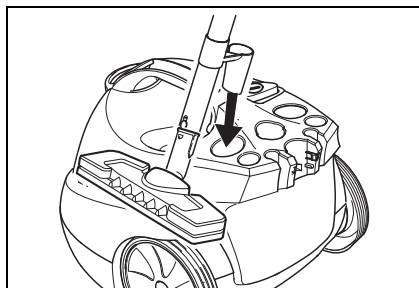

Рис. 5

- Соединить необходимую насадку (D1, E1, F1) с паровым пистолетом (С1). Для этого открытый конец насадки надеть на паровой пистолет (С1) и надвигать ее на паровой пистолет до фиксации разблокирующей кнопки (С2) на паровом пистолете (см. рис. 6).

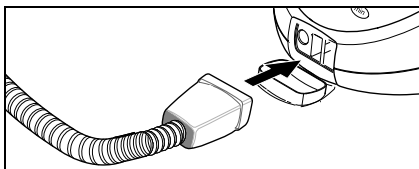

Рис. 6

- При необходимости использовать удлинительные трубки (G1). Для этого одну или обе удлинительные трубки установить на паровом пистолете (С1) (см. рис.7). Необходимые насадки (D1, E1, F1, H1) надеть на свободный конец удлинительной трубки.

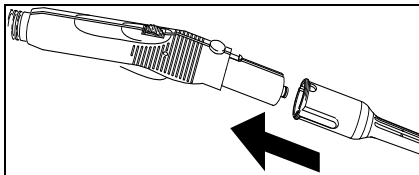

Рис. 7

- Форсунку точечной струи (D1) можно использовать также и с удлинительной трубкой (D2), круглой щеткой (D3) или высоконапорной форсункой (D4) (см. рис.

8). Для этого обе выемки насадки надеть на фиксаторы форсунки точечной струи и повернуть по часовой стрелке до упора.

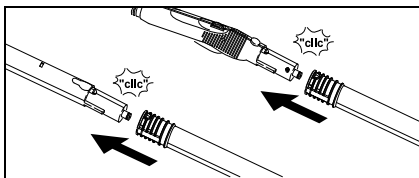

Рис. 8

Удаление насадок

⚠ ОПАСНО

При снятии насадок из прибора может вылиться горячая вода! Не снимайте насадки во время подачи пара - опасность ошпаривания!

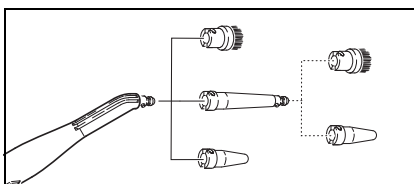
- Для удаления насадок нажать на разблокирующую кнопку (С2 или G2) и потянуть части в разные стороны (см. рис. 9).



Рис. 9

- Для удаления насадки с форсунки точечной струи насадку необходимо повернуть против часовой стрелки и потянуть части в разные стороны.

Наполнение резервуара для воды

Для наполнения резервуар для воды может быть снят или заливаться непосредственно на приборе.

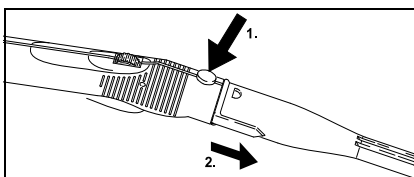
Указание: при постоянном использовании имеющейся в продаже дистиллированной воды удаление из котла накипи не требуется.

ВНИМАНИЕ

Использование конденсата из аппарата для сушки белья запрещается! Не заливать моющие вещества или иные добавки!

А) Внимание резервуара для воды

- Вынуть резервуар для воды, потянув его за рукоятку (А8) вверх,
- залить из-под крана резервуар для воды до отметки "MAX",
- вставить резервуар для воды и нажать его вниз.

В) Заливка резервуара для воды непосредственно на приборе

- Залить воду из сосуда в заливную воронку (А9). Залить резервуар для воды до отметки "MAX".

Включение прибора

Указание: Перед первым пуском прибора и после удаления накипи в паровой котел необходимо залить воду, для этого резервуар для воды следует заполнить два раза.

- Вставить штепсельную вилку в розетку,
- для включения прибора нажать на переключатель (А3), начинают светиться контрольные лампочки зеленого (В2) и оранжевого (В3) цвета,
Указание: Если в котле вода отсутствует или воды мало, то начинает работать насос, который подает воду из резервуара в котел. Процесс наполнения может продлиться несколько минут.

- через прикл. 164 минут оранжевая контрольная лампочка (В3) гаснет. Прибор готов к работе.
- Переместить блокировку переключателя подачи пара вперед (С3).
Указание: при перемещении блокировки (С3) назад переключатель подачи пара (С4) включить невозможно (защита для детей).

- включить переключатель подачи пара (С4),
- сначала направляйте паровой пистолет (С1) всегда на кусок ткани, пока пар не начнет выходить равномерно.

Указание: во время работы нагревательный элемент парового очистителя периодически включается для поддержки постоянного давления в котле. При этом светится оранжевая контрольная лампочка (В3).

Регулировка количества пара

Количество пара регулируется поворотной головкой (С5) на паровом пистолете (С1).

- Поворотную головку повернуть вперед: подача пара возрастает,
- Поворотную головку повернуть назад: подача пара уменьшается.

Долив воды

Резервуар для воды может заполняться в любое время.

Указание: в случае недостаточного количества воды в паровом котле насос автоматически подает воду из резервуара для воды в паровой котел. Если резервуар для воды пуст, насос не может больше подавать воду в паровой котел и подача пара блокируется.

Контрольная лампочка (В1) "Недостаточное количество воды" начинает мигать.

- резервуар для воды следует наполнить водой, *Указание:* насос через короткие интервалы пытается наполнить паровой котел. Если наполнение было успешно осуществлено, то подача пара снова разрешается, красная контрольная лампочка гаснет.

Выключение прибора

- Для выключения прибора нажать на переключатель (А3),
- вытащить штепсельную вилку из розетки,
- нажать крышку выходного разъема прибора (А1) вниз и вытащить паровой штекер (С7) из выходного разъема,
- вылить оставшуюся воду из водного резервуара.

Хранение прибора

- См. стр 7 "Размещение приспособлений",
- Прежде чем поместить щетки на хранение, необходимо дать им остыть, чтобы избежать деформации щетины.

Применение принадлежностей

Важные указания по применению

Чистка текстильных изделий

Прежде чем приступить к чистке текстильных изделий, необходимо проверить на незаметном участке стойкость текстиля к воздействию пара. Проведите интенсивную обработку поверхности паром и дайте затем материалу высохнуть. Проверьте, изменились ли цвет или форма материала.

Чистка покрытых или лакированных внешних поверхностей

⚠ ВНИМАНИЕ

Не направлять струю пара на клеенные края, так как обкладка может отклеиться. Не использовать паровой очиститель на незапечатанных половицах и паркетных полах с незапечатанными швами.

При чистке кухонной и домашней мебели, дверей, паркета, лакированных или покрытых искусственными материалами внешних поверхностей следует проявлять осторожность! При длительном воздействии пара воск, мебельная политура, покрытия из искусственных материалов и краска могут отделиться или покрыться пятнами. В силу этого такие поверхности следует чистить обработанной паром тряпкой или кратковременной подачей пара через двухслойную тряпку.

Чистка стекол

⚠ ВНИМАНИЕ

Во избежание повреждений не направляйте струю пара непосредственно на замазанные или запечатанные швы на оконной раме.

В холодную погоду, прежде всего зимой, оконные стекла необходимо прогреть. Для этого всю поверхность стекла можно слегка обработать паром. Тем самым достигается выравнивание перепадов температур, и снимается напряжение деформации в поверхности стекла. Это необходимо учитывать, так как неравномерно нагретые стекла могут дать трещину.

Паровой пистолет (C1)

Паровой пистолет можно использовать без насадок.

Сферы применения:

- устранение запахов и складок в одежде: обработайте висящую одежду паром с расстояния 10-20 см;
- удаление пыли с растений: соблюдайте интервал в 20-40 см;
- влажное удаление пыли: обработайте кратко паром тряпку и протрите ей мебель.

Форсунка точечной струи (D1)

Эффективность чистки повышается в зависимости от близости форсунки к загрязненному участку, так как температура и давление являются наиболее высокими непосредственно на выходе из форсунки.

Сферы применения:

- арматуры и стоки,
- раковины, туалеты,
- жалюзи, батареи отопления,
- удаление пятен: смочите сначала затвердевшие отложения извести уксусом и дайте уксусу подействовать в течение 5 минут.

Удлинение (D2)

Удлинение монтируется на форсунке точечной струи.

Сферы применения:

- недоступные щели, места соединений, швы и т.д.

Круглая щетка (D3)

Указание: круглая щетка не пригодна для чистки легкоповреждаемых поверхностей. Круглая щетка насаживается на форсунку точечной струи непосредственно или через удлинитель (D2).

Сферы применения:

- труднодоступные места, например, углы и места стыков и швов,
- арматуры и стоки,

Высоконапорная форсунка (D4)

Высоконапорная форсунка насаживается на форсунку точечной струи непосредственно или через удлинитель (D2). Высоконапорная форсунка повышает скорость пара на выходе.

Сферы применения:

- удаление особенно затвердевшей грязи,
- выдувание грязи из углов, швов, соединений и т.д.

Ручная форсунка (E1)

Наденьте на ручную форсунку чехол из ткани фротте (E2).

Сферы применения:

- небольшие моющиеся поверхности, например, рабочие поверхности из искусственных материалов на кухнях, кафельные стены,
- окна, зеркала,
- мебельная обивка,
- салоны автомобилей, ветровые стекла,
- ванные.

Форсунка для мытья окон (F1)

Сферы применения:

- окна,
 - зеркала,
 - стеклянные душевые кабины,
 - прочие стеклянные поверхности.
- Обработайте равномерно стеклянную поверхность паром с расстояния в прибл. 20 см. После этого сдвиньте блокировку (C3) назад, чтобы предотвратить случайное включение переключателя подачи пара (C4). Проведите чистку стеклянной поверхности, работая резиновой губкой форсунки для мойки окон сверху вниз в одном направлении. После каждого прохода резиновую губку и нижний край стеклянной поверхности необходимо насухо вытирать тряпкой.
- Перед первым использованием форсунки для мойки окон рекомендуется провести обезжиривающую первоначальную чистку ручной форсункой (E1) с чехлом из материала фротте (E2).

Форсунка для мытья полов (H1)

Сферы применения:

- все моющиеся стенные и напольные

покрытия, например: полы из природного камня, плитка, полы PVC.

- Закрепить ткань для мытья пола на напольной форсунке.
- 1 Сложить ткань для мытья пола вдоль и поместит на нее форсунку для пола.
 - 2 Открыть зажимы.
 - 3 Поместить концы ткани в отверстия.
 - 4 Закрывать зажимы.

Внимание!

Не засовывать пальцы между зажимами.



Рис. 10

- Для вынимания тряпки нажмите на зажимы (H2) и вытащите тряпку.
- Рекомендуется регулярно поворачивать и заменять тряпку. Таким образом улучшается сбор грязи.
- На сильно загрязненных поверхностях следует работать в медленном темпе, для того чтобы пар мог оказывать более длительное действие.
- Если на подлежащей чистке поверхности находятся остатки моющего средства или средства по уходу за полом (например, воск, полирующая эмульсия), то во время чистки на полу могут появиться полосы. Такие полосы обычно пропадают после применения парового очистителя несколько раз.

Утюг (K1) (по желанию)

Специальные принадлежности, номер заказа см. на стр. 170

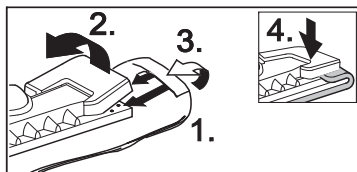
- Прочно вставить паровой штекер (K5) в выходной разъем прибора (A1). При этом оба фиксатора парового штекера должны зафиксироваться в крышке розетки прибора.

Первое глажение

Мы рекомендуем использовать гладильный стол Kdgsch с активным отводом пара. Этот гладильный стол оптимально сочетается с приобретенным Вами прибором. Он облегчает и

тем самым существенно ускоряет процесс глаженья. В любом случае гладильный стол следует использовать с паропроницаемой подложкой с решетчатой структурой.

- ➔ Паровое глажение может использоваться для любых тканей. Установите регулятор температуры (K4) утюга в пределах заштрихованной области (•••/MAX). Деликатные тиснения или материалы следует гладить с изнанки или согласно указаниям производителя. Для этого можно использовать нашу антипригарную подошву (см. "Обзор специальных принадлежностей").
- ➔ Когда лампа (K2) утюга гаснет, то он готов к использованию. Подошва утюга должна быть горячей, чтобы пар не конденсировался на ней и не капал на белье.
- ➔ Нажмите переключатель (K3) на утюге. Из подошвы утюга подается пар.
- Нажмите переключатель вперед: *при его нажатии подается порция пара.*
- Нажмите переключатель назад: *Переключатель фиксируется, пар подается постоянно. Для освобождения переключателя нажмите его вперед.*
- ➔ Направьте первую порцию пара на салфетку, чтобы добиться его равномерного распределения.
- ➔ Утюг можно использовать для отпаривания гардин, одежды и т.д. в вертикальном положении.

Сухое глажение

- ➔ Установите температуру вашего утюга в соответствии с материалом одежды, которую вы собираетесь гладить.
 - искусственное волокно
 - шерсть
 - лен

Отделитель обоев (по желанию)

Специальные принадлежности, номер заказа см. на стр. 170

Паровой очиститель, оснащенный отделителем обоев, можно применять для удаления бумажных обоев.

- ➔ Наложите отделитель на край полосы обоев

так, чтобы от прилегал к обоям всей рабочей плоскостью. Включите подачу пара (C4) и дайте пару действовать на обои, пока они не пропитаются паром (прибл. 10 сек.).

- ➔ После этого наложите отделитель обоев на следующий участок приклеенных обоев. Переключатель подачи пара (C4) должен оставаться в нажатом положении. Приподнимите шпателем пропитавшийся кусок обоев и отделите их от стены. Продолжайте перемещать отделитель обоев участок за участком дальше и отделяйте обои полосами от стены.
- ➔ Возможно, что пар не сможет пропитать крупноволокнистые обои, которые были несколько раз перекрашены. Поэтому мы рекомендуем предварительно обработать обои игольчатым валиком.

Паротурбинная щетка (по желанию)

Специальные принадлежности, номер заказа см. на стр. 170

Паротурбинная щетка приводится в движение выходящим паром и является идеальным средством для легкого удаления сильного загрязнения даже в труднодоступных местах на кухне и в ванных помещениях.

Сферы применения:

- чистка углов, швов,
- труднодоступных мест.

Форсунка для ухода за изделиями из текстиля (по желанию)

Специальные принадлежности, номер заказа см. на стр. 170

Сферы применения:

Для придания свежего вида текстильным изделиям, например, пиджакам, гардинам с помощью двух функций:

- удаление с помощью специального приспособления приставших нитей с одежды,
- обработка и разглаживание текстильных изделий паром (позволяет также удалять запахи).

При нажатии на переключатель подачи пара прибор выпускает струю пара. Направьте сначала паровой пистолет на кусок ткани и дождитесь равномерной подачи пара.

Специальные принадлежности. Описание

Паровой утюг с подошвой из высококачественной стали (номер заказа 2.884-503)

Непригорающая подошва утюга (номер заказа 2.860-132)

Паровой утюг для профессионалов с алюминиевой подошвой (номер заказа 2.884-504)

Непригорающая подошва утюга (номер заказа 2.860-131)

Гладильный стол с активным поглощением пара (номер заказа 6.906-002). Обеспечивает хорошее качество глаженья и значительную экономию времени (всего 230 В)

Отделитель обоев (номер заказа 2.863-062)

Набор круглых щеток (номер заказа 2.863-058) - 4 круглые щетки для форсунки точечной струи

Набор круглых щеток с щетиной из латуни (номер заказа 2.863-061) - 3 круглых щетки для форсунки точечной струи (для удаления особенно затвердевшей грязи)

Тряпки из материала фротте (номер заказа 6.369-481) - 5 тряпок для мытья полов

Чехлы из материала фротте (номер заказа 6.370-990) - 5 чехлов

Набор тряпок из материала фротте (номер заказа 6.960-019) 2 тряпки для мытья полов, 3 чехла

Набор тряпок из микроволокна (номер заказа 6.905-921) - 1 тряпка для мытья полов, 1 чехол с повышенной абсорбационной способностью и, таким образом, улучшенной способностью к сбору грязи

Биологическое средство для удаления накипи RM 511 (номер заказа 6.290-239) 3 x 100 г порошка для чистки котла

Круглая щетка со скребком (номер заказа 2.863-140)

Резиновая губка для форсунки для мытья окон (номер заказа 6.273-140)

Форсунка для ухода за изделиями из текстиля (номер заказа 4.130-390)

Паротурбинная щетка (номер заказа 2.863-159)

Уход и техническое обслуживание

⚠ **ОПАСНО**

Техническое обслуживание надлежит производить только при вытасченной из розетки штепсельной вилке и остывшем паровом очистителе.

Удаление накипи из парового котла

Так как на стенках котла образовывается накипь, рекомендуется производить чистку котла от накипи в следующих интервалах (TF= наполнение резервуара)

Диапазон жесткости воды		° dH	ммоль/л	TF
I	мягкая	0-7	0-1,3	100
II	средняя жесткость	7-14	1,3-2,5	90
III	жесткая	14-21	2,5-3,8	75
IV	очень жесткая	>21	>3,8	50

Указание: при постоянном использовании имеющейся в продаже дистиллированной воды удаление из котла накипи не требуется.

- ➔ Отключить паровой очиститель от сети,
- ➔ удалить резервуар для воды,
- ➔ вынуть все принадлежности из держателей,
- ➔ открыть крышку парового котла (A7), используя для этого ключ для удаления накипи (A4),



Рис. 11

- ➔ полностью слить из парового котла воду,

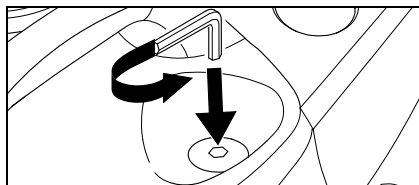

Рис. 12

⚠ ВНИМАНИЕ

Для избежания повреждения изделия применяйте только средства, допущенные для использования фирмой Karcher.

- ➔ Для удаления извести используйте средство для удаления извести фирмы KARCHER (Заказ № 6.295-206). При использовании средства для удаления извести обратите внимание на указания по дозировке, приведенные на упаковке.

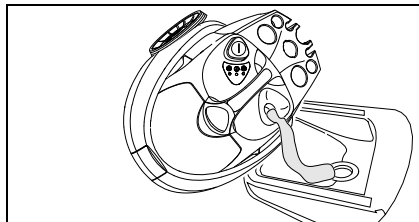
⚠ Внимание

Соблюдайте осторожность при заправке и опорожнении прибора для чистки паром. Раствор средства для удаления накипи может повредить поверхности с чувствительным покрытием.

- ➔ Залейте раствор средства для удаления накипи в котел и оставьте его там примерно на 8 часов.

⚠ ВНИМАНИЕ

Во время удаления накипи крышку парового котла (A7) не следует заворачивать. Использование парового очистителя, в котле которого находится средство для удаления накипи, не допускается.

- ➔ По истечению 8 часов раствор для удаления накипи следует вылить. В котле прибора имеется еще остаток раствора, поэтому прибор необходимо два или три раза промыть холодной водой, чтобы удалить все следы средства против накипи.
- ➔ Завинтить крышку парового котла (A7), используя для этого ключ для удаления накипи (A4).
- ➔ После наполнения прибора свежей водой (см. стр. 165 "Наполнение резервуара водой") паровой очиститель снова готов к работе.

Уход за принадлежностями

Перед укладкой принадлежностей для хранения необходимо дать им высохнуть.

- ➔ Форсунку для мытья полов (H1), ручную форсунку (E1) и круглую щетку (D3) во время охлаждения и сушки не ставить на щетину во избежание ее деформации.
Указание: тряпка для мытья полов и чехол из ткани фротте предварительно постираны и могут сразу быть использованы в работе парового очистителя.
- ➔ Грязные тряпки для мытья полов и чехлы из

ткани фротте стирать в стиральной машине при температуре 60°C. Для сохранения впитывающей способности тряпок использование веществ для полоскания белья при их стирке не рекомендуется. Тряпки можно сушить в сушильных аппаратах.

Помощь при устранении неисправностей

Причины неисправностей часто бывают очень простыми и могут быть устранены вами самостоятельно с помощью указанных ниже шагов. В случае сомнения, а также при обнаружении неназванных здесь неисправностей следует обратиться к уполномоченной службе сервисного обслуживания.

⚠ Опасность поражения током!

Ремонт прибора может производиться только уполномоченной службой сервисного обслуживания.

Слишком долгое время нагрева

В паровом котле образовалась накипь

- ➔ Произвести удаление накипи из котла.

Отсутствие пара

Красная контрольная лампочка "Недостаточное количество воды" мигает.

В водном резервуаре нет воды.

- ➔ резервуар для воды следует наполнить водой,

Красная контрольная лампочка "Недостаточное количество воды" светится.

Отсутствие воды в паровом котле. Сработала система защиты от перегрева насоса.

- ➔ Выключить прибор,
- ➔ резервуар для воды следует наполнить водой,
- ➔ включить прибор.

Невозможно нажать на переключатель подачи пара

Переключатель подачи пара заблокирован предохранителем/защитой от включения детьми (C3).

- ➔ Переместить блокировку переключателя подачи пара вперед (C3).

Общие сведения

Гарантия

В каждой стране действуют соответственно гарантийные условия, изданные уполномоченной организацией сбыта нашей продукции в данной стране. Неисправности вашего прибора, возникшие в течение гарантийного срока, мы устраним бесплатно, если причиной неисправности послужил дефект материала или производственный брак. В случае возникновения претензий в течение гарантийного срока просьба обращаться, имея при себе принадлежности и чек о покупке, в торговую организацию, продавшую вам прибор или в ближайшую уполномоченную службу сервисного обслуживания. Изготовитель не отвечает за повреждения прибора, возникшие в результате ненадлежащего обращения с прибором или в результате несоблюдения требований, содержащихся в Руководстве по эксплуатации.

Принадлежности и запасные части

Разрешается применять только принадлежности и запасные части, использование которых одобрено изготовителем, оригинальные принадлежности и запасные части гарантируют надежную и безотказную работу прибора.

На последней странице находится изображение прибора с номерами для заказа отдельных частей прибора.

Технические данные

Подключение электропитания

Напряжение	220-240 В
Вид тока	1~ 50 Гц
Напряжение в рукоятке	5 В

Рабочие характеристики

Мощность нагревательных элементов	1800 Вт
Макс. рабочее давление	3,5 бар
Допустимое давление	5,7 бар
Время нагрева на литр воды	7 мин
Макс. количество пара	82 г/мин

Габариты

Емкость резервуара для воды	0,95 л
Объем котла	2,0 л
Вес без принадлежностей	6,5 кг
Ширина	340 мм
Длина	420 мм
Высота	315 мм

Tisztelt Vevőnk!



A készülék első használata előtt olvassa át a jelen

üzemeltetési utasítást és ennek alapján járjon el. Az üzemeltetési utasítást őrizze meg, hogy később is használhassa, vagy a következő tulajdonosnak továbbadhassa.

Rendeltetésszerű használat

A gőztisztítót kizárólag magáncélra használja a háztartásban. A készülék gőztisztításra szolgál és a megfelelő tartozékokkal a használati utasításban leírt módon használható. Különösen ügyeljen a biztonsági utasításokra.

Tartalom

Rövid bevezetés	173
A készülék leírása	173
Biztonsági utasítások	174
Előkészítés	176
Üzemeltetés	177
Tartozékok alkalmazása	179
Ápolás, karbantartás	183
Hibaelhárítás	183
Általános tudnivalók	184
Műszaki adatok	184

Rövid bevezetés

→ Lásd 2. oldal.

- 1 A víztartályt MAX jelölésig kell feltölteni.
- 2 A gőztömlő dugóját csatlakoztatni kell a készülék dugaljába.
- 3 Csatlakoztassa a tartozékot a gőzpisztolyra. A hálózati csatlakozót be kell dugni.
- 4 A készüléket be kell kapcsolni.
A zöld és a narancssárga kontrollámpa világít. A vízpumpa feltölti a víztartályból a gőzfejlesztőt.
Elő üzembe helyezéskor és vízkömentesítés után a víztartályt kétszer kell feltölteni.
- 5 Várni kell (kb. 8 perct), amíg elalszik a narancssárga kontrollámpa.
- 6 A gőztisztító felhasználásra kész.

A készülék leírása

→ Lásd 3. oldal.

- A1 A készülék fedeles csatlakozó dugalja
 - A2 Víztartály
 - A3 Kapcsoló – Be/Ki
 - A4 Vízkömentesítő kulcs
 - A5 Tartozéktartó
 - A6 Hálózati kábel
 - A7 A gőzfejlesztő zárószerkezete
 - A8 Fogantyú
 - A9 Betöltő-adagoló

 - B1 Kontrollámpa (piros) - gőzfejlesztő vízhiányjelzője
 - B2 Kontrollámpa (zöld) - üzemkész
 - B3 Kontrollámpa (narancssárga) - fűtés

 - C1 Gőzpisztoly
 - C2 Kibiztosító gomb
 - C3 Zár (gyermekzár)
 - C4 Gőzkapcsoló
 - C5 Szabályozó gomb - a gőzmennyiség szabályozása
 - C6 Gőztömlő
 - C7 Gőzdugasz

 - D1 Pontszórófej
 - D2 Hosszabbító
 - D3 Körkefe
 - D4 Erő-fúvóka (piros)

 - E1 Kézi fúvóka
 - E2 Frottírhzuzat

 - F1 Ablak fúvóka

 - G1 2 hosszabbító cső
 - G2 Kibiztosító gomb
 - G3 „Parkolókampó”

 - H1 Padlófúvóka
 - H2 Tartócsipesz
 - H3 Tisztító kendő

 - K1* Vasaló
 - K2 Kontrollámpa – Vasaló fűtése
 - K3 Kapcsoló – Gőzölös vasalás
 - K4 Hőmérséklet-szabályozó
 - K5 Gőzdugasz
- * extra tartozékként kapható

Szimbólumok a készüléken



Gőz
FIGYELEM – Égésveszély

Biztonsági utasítások

A készüléken elhelyezett figyelmeztető és tájékoztató táblák fontos információkat tartalmaznak a biztonságos üzemeltetéshez.

A jelen üzemeltetési utasításban található utasítások mellett figyelembe kell venni a törvényi, általános, biztonsági és balesetmegelőzési előírásokat.

⚠ **Áramcsatlakozó**

- A készülék csak előírászerűen földelt hálózati dugaljhoz csatlakoztatható.
- A típustáblán feltüntetett feszültségnek meg kell egyeznie a hálózati dugalj feszültségével.
- Nedves helyiségben - pl. fürdőszobában - a készüléket előkapcsolt FI védőkapcsolóval ellátott dugaljról szabad üzemeltetni. Kétség esetén kérjen tanácsot egy elektromos szakembertől.
- Ne fogja meg nedves kézzel a hálózati csatlakozót és dugaljait.
- Ügyeljen arra, hogy a hálózati és a hosszabbító kábel ne sérülhessen meg vagy károsodhasson azáltal, hogy áthajtanak rajta, becsípődik valahová, megrántják vagy hasonló hatások érik. A hálózati kábelt védeni kell a hőtől, olajtól és kiálló élektől.
- Csak fröccsenő víz elleni védelemmel ellátott, legalább 3x1 mm keresztmetszetű hosszabbító kábelt szabad alkalmazni.
- A hálózati és hosszabbító kábel csatlakozója nem kerülhet vízbe.
- Tilos sérült hálózati vagy hosszabbító kábelt alkalmazni! Ha a hálózati kábel megsérül, akkor ki kell cserélni olyan különleges hálózati kábellel, amely a gyártónál vagy a gyártó ügyfélszolgálatánál kapható.
- A hálózati vagy hosszabbító kábel csatlakozóinak cseréjekor szavatolni kell a fröccsenő víz elleni védelmet és a mechanikai szilárdságot.

⚠ **Alkalmazás**

- A készülék és a tartozék előírászerű állapotát használat előtt ellenőrizni kell. Amennyiben ezek állapota nem kifogástalan, akkor a készüléket nem szabad használni. Kérjük, hogy ellenőrizze mindenek előtt a hálózati kábelt, a gőzfejlesztő zárószerkezetét és a gőztömlőt.
- A gőztömlő nem lehet sérült (forrázásveszély). A sérült gőztömlőt haladéktalanul ki kell cserélni. Csak a gyártó által ajánlott gőztömlőt (rendelési számhoz lásd a pótalkatrészlistát) szabad alkalmazni.
- A víztartályba tilos oldószert, oldószertartalmú folyadékokat vagy higítást nélkül savat (pl. tisztítószert, benzines festékhigítót és acetont), mivel az megtámadhatja a készülékben alkalmazott anyagokat.
- Tilos a készülék robbanásveszélyes térben történő üzemeltetése. A készülék veszélyes területen történő alkalmazása során figyelembe kell venni a megfelelő biztonsági előírásokat.
- A készüléket csak szilárd talajon szabad felállítani.
- A gőzkapcsolót nem szabad rögzíteni üzemeltetés során.
- A gőzsugarat nem szabad kis távolságban kézzel megérinteni, emberre illetve állatra irányítani (forrázásveszély).
- Nem szabad olyan tárgyat kezelni a gőzsugárral, amely egészségre káros anyagot (pl. azbesztet) tartalmaz.
- A felhasználónak rendeltetésszerűen kell használnia a készüléket. Figyelembe kell vennie a helyi viszonyokat, és a készülékkel történő munkavégzés során ügyelnie kell másokra, főként a gyerekekre.
- Ez a készülék nem alkalmas arra, hogy olyan korlátozott fizikai, érzékelő vagy szellemi képességgel rendelkező személyek (beleértve a gyerekeket)

Biztonsági intézkedések

vagy tapasztalat és/vagy ismeret nélküli személyek használják, kivéve ha őket biztonságukért felelős személy felügyeli vagy ez a személy megtanította nekik, hogy hogyan kell a készüléket használni. Gyerekeket felügyelni kell, annak biztosításáért, hogy a készülékkel ne játszanak.

- A készüléket nem szabad felügyelet nélkül hagyni, amíg üzemel.

⚠ **Elektromos készülékek gőzzel történő tisztítása**

- Elektromos készülékek (pl. elektromos tűzhelyek) tisztítása során a tisztítandó készüléket le kell választani az elektromos hálózatról (a biztosítót le kell kapcsolni). Üzembe helyezés előtt a készüléket ismét teljesen ki kell szárítani. Kérjük, tartsák be a készülék gyártójának utasításait!
- Olyan elektromos készülékeket, amelyeknél a gőz közvetlenül érintkezik az elektromos vezetékekkel és kapcsolókkal - pl. lámpa, hajszárító, elektromos fűtés stb. - nem szabad a gőztisztítóval tisztítani. A gőz behatolhat a készülékbe és lehúléskor elektromos meghibásodást okozhat.

⚠ **Karbantartás**

- Ápolás és karbantartási munkák megkezdése előtt kapcsolja ki a készüléket és húzza ki a hálózati csatlakozót.
- A gőzfejlesztő zárószerkezetét csak vízkömentesítéshez szabad kinyitni.
- A gőzfejlesztő zárószerkezetét nem szabad forró vagy bekapcsolt állapotban kinyitni.
- A készülék javítását csak erre jogosult ügyfélszolgálat végezheti.

⚠ **Tárolás**

- **Figyelem:** Fektetve soha ne üzemeltesse vagy tárolja a készüléket!
- A készüléket védje az esőtől. Ne tárolja kültéren.

Ezt a gőztisztítót több biztonsági berendezéssel szereltük fel, és így többszörösen biztosított. Az alábbiakban a legfontosabb biztonsági eszközökről tájékoztatjuk.

Nyomásszabályozó

A nyomásszabályozó a lehető legegyszerűsebb tartálynyomást biztosítja működés közben. A melegítés a tartályban fennálló max. üzemi nyomás elérésekor (3,5 bar) kikapcsol, majd a gőzölés miatt bekövetkező, a tartályban fellépő nyomásnövekedés következtében újra bekapcsol.

Tartálytermosztát

Ha a tartályból kifogy a víz, növekszik a hőmérséklet a tartályban. A tartálytermosztát lekapcsolja a fűtést. Addig akadályozza a fűtés visszakapcsolását, amíg a tartályt újra fel nem töltik vízzel.

Biztonsági termosztát

Amennyiben a tartálytermosztát nem működik és túlmelegszik a gép, akkor a biztonsági termosztát kikapcsolja a készüléket.

A biztonsági termosztát visszaállítása érdekében forduljon a Kärcher ügyfélszolgálatához!

A gőzfejlesztő zárószerkezete

A gőzfejlesztő zárószerkezete egyúttal túlnyomásszelepként is szolgál. Lezárja a tartályt a keletkező gőznyomás elől. Amennyiben a nyomásszabályozó hibája következtében 5,7 bar fölé emelkedne a tartályban a nyomás, kinyit a gőzfejlesztő zárószerkezete, amelyen keresztül eltávozik a gőz.

A gép ismételt üzembe helyezése érdekében forduljon az illetékes Kärcher ügyfélszolgálatához!

Előkészítés

Az eszköz kicsomagolása

Kicsomagoláskor ellenőrizze, hogy minden alkatrész megvan-e (lásd 3. oldal). Ha hiányt, vagy kicsomagoláskor - szállítás során bekövetkezett - kárt észlel, azonnal értesítse kereskedőjét!



A csomagolási anyagok újra hasznosíthatók. Kérjük, ne dobja a csomagolást a házi szemétkébe, hanem vigye el egy újrahasznosító helyre.



A használt készülékek értékes újrahasznosítható anyagokat tartalmaznak, amelyeket újra hasznosító helyen kell elhelyezni. Az elemeknek, olajnak és hasonló anyagoknak nem szabad a környezetbe kerülni. Ezért kérjük, a használt készülékeket megfelelő gyűjtőrendszeren keresztül távolítsa el.

A tartozékok elhelyezése

→ A kézi fúvókát (E1) a megfelelő tartozéktartóba kell dugni (lásd 1. ábra).

Megjegyzés: A pontszórófej (D1), a hosszabítócső (D2), a körkefe (D3) és az erő-fúvóka (D4) már el van helyezve.

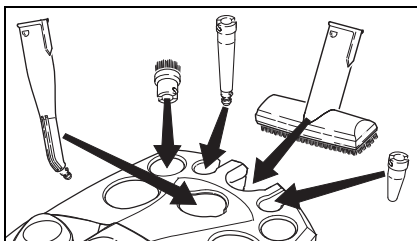

1. ábra

→ Tolja a „parkolókampót” (G3) lenyomva tartott biztosítógomb mellett a hosszabítócső (G1) második rácsáig. A „parkolókampónak” a biztosítógomb elengedésekor be kell kattannia (lásd 2. ábra).

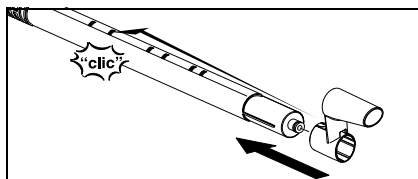

2. ábra

- A padlófúvókát (H1) fel kell nyomni a "parkolókampóval" a hosszabító csőre.
- Az ablakfúvókát (F1) a második hosszabító csőre kell felhelyezni.
- A hosszabító csöveket a nagy tartozéktartóba kell bedugni (lásd 3. ábra).

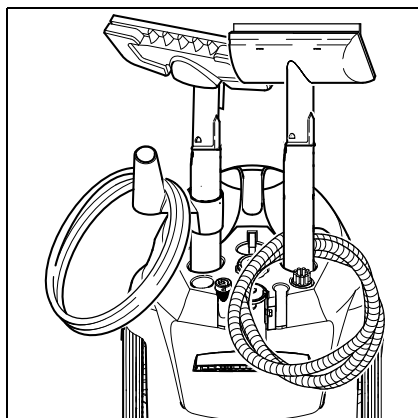

3. ábra

Tartozékok lerakása

A munka rövid ideig történő szüneteltetésekor a hosszabítócsövet és a rászerezett padlófúvókát parkolóállásba helyezheti (lásd 4. ábra).

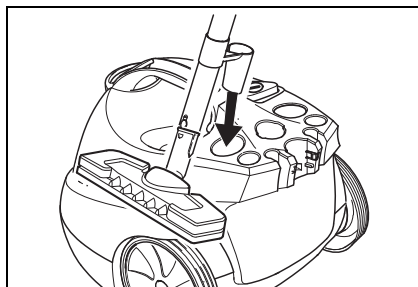

4. ábra

Üzemeltetés

A tartozékot fel kell szerelni

- A gőzdugaszt (C7) szilárdan a készülék dugaljába (A1) kell nyomni! Ennek során ügyeljen arra, hogy a készülék dugaljának fedelén található gőzdugasz-rögzítőpecek bekattanjanak (lásd 5. ábra).

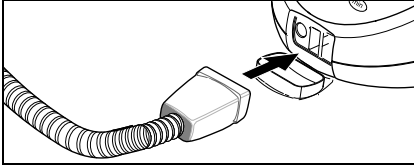

5. ábra

- Kösse össze a szükséges tartozékot (D1, E1, F1) a gőzpisztollyal (C1)! Ehhez a tartozék nyitott végét a gőzpisztolyra (C1) kell nyomni és annyira fel kell tolni a gőzpisztolyra, hogy a gőzpisztoly biztosítógombja (C2) bekattanjon (lásd 6. ábra)!

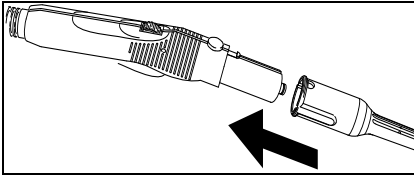

6. ábra

- Szükség esetén használja a hosszabbító csövet (G1). Ennek érdekében szerelje a hosszabbító csövet (csöveket) a gőzpisztolyra (C1) (lásd 7. ábra). A kívánt tartozékot (D1, E1, F1, H1) tolja a hosszabbító cső szabad végére.

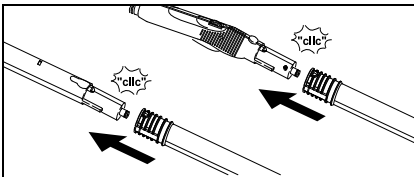

7. ábra

- A pontszórófej (D1) használható hosszabbítócsővel (D2), körkefével (D3), vagy erő-fűvókával (D4) együtt is (lásd 8. ábra). Ehhez illessze az

alkatrész mindkét részét a pontszórófej pöckeiire, és ütközésig forgassa el az óramutató járásának irányába.

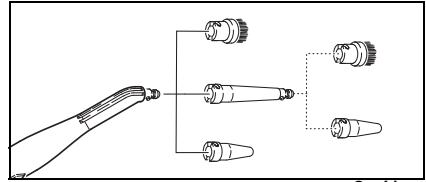

8. ábra

Tartozékok leszerelése

⚠ VESZÉLY

Az alkatrészek leválasztásakor előfordulhat, hogy forró víz csöppen ki az eszkből! Az alkatrészeket nem szabad a gőzöléssel egyidőben eltávolítani - forrázásvesztély!

- Az alkatrészek levételéhez nyomja be a biztosítógombot (C2 ill. G3), majd húzza szét az elemeket (lásd 9. ábra).

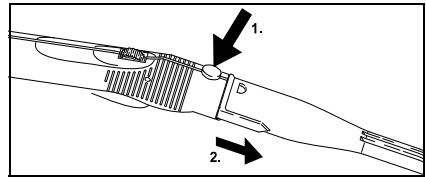

9. ábra

- A toldalék pontszórófejről történő leválasztása érdekében forgassa el azt az óramutató járásával ellentétes irányban, majd húzza szét az alkatrészeket

A víztartály feltöltése

A víztartályt a feltöltéshez le lehet venni, illetve közvetlenül a készüléken is fel lehet tölteni.

Tudnivaló: A kereskedelemben kapható desztillált víz folyamatos használata esetén nem szükséges a tartály vízköeltávolítása!

VIGYÁZAT!

Ruhaszáritógépből származó kondenzvizet nem szabad felhasználni! Ne töltsön tisztítószert vagy más adalékot a tartályba!

A) A víztartály levételével

- A víztartályt a fogantyúnál fogva (A8)

felélel húzva le kell venni.

- A víztartályt vízcsap alá tartva a MAX jelölésig kell feltölteni.
- A víztartályt be kell helyezni és lefelé kell nyomni.

B) Közvetlenül a készüléken

- A vizet az edényből a betöltő-adagolóba kell tölteni (A9). A víztartályt a MAX jelölésig kell feltölteni.

A készülék bekapcsolása

Megjegyzés: *Első üzembe helyezés előtt és vízkömentesítés után a gőztartályt kétszer kell feltölteni, ehhez a víztartályt kétszer kell feltölteni.*

- Csatlakoztassa a hálózati csatlakozót egy dugaljba.
 - Nyomja meg a kapcsolót (A3) a készülék bekapcsolásához. A zöld (B2) és a narancssárga (B3) kontrollámpa világít.
- Megjegyzés:** *Ha a tartályból kifogy a víz vagy túl kevés víz található benne, akkor bekapcsol a pumpa és vizet szállít a víztartályból a gőzfejlesztőbe. A töltési folyamat több percig eltarthat.*
- Kb. 8 perc elteltével elalszik a narancssárga kontrollámpa (B3). A készülék felhasználásra kész.

- A gőzkapcsoló reteszét (C3) előre kell tolni.

Megjegyzés: *Ha a zárat (C3) hátrahúzza, a gőzkapcsoló (C4) nem működik (gyermekzár).*

- A gőzkapcsolót (C4) meg kell nyomni.
- A gőzpisztolyt (C1) először mindig egy kendőre irányítsa, és várja meg, míg a gőz egyenletesen áramlik ki!

Tudnivaló: *A gőztisztító fűtése használat közben ismételtlen bekapcsol, hogy a tartályban lévő nyomást szinten tartsa. Ezt a folyamatot narancssárga kontrollámpa (B3) jelzi.*

A gőzmennyiség szabályozása

A gőzmennyiséget a gőzpisztolyon (C1) található szabályozó gombbal (C5) lehet szabályozni.

- A szabályozó gomb előre forgatása: több gőz áramlik ki,
- A szabályozó gomb hátra forgatása: kevesebb gőz áramlik ki.

Víz utántöltése

A víztartályt bármikor fel lehet tölteni.

Megjegyzés: *Ha a gőzfejlesztőből kifogy a víz, akkor a pumpa automatikusan vizet szállít a víztartályból a gőzfejlesztőbe. Ha a víztartály üres, akkor a pumpa nem tudja feltölteni a gőzfejlesztőt és a rendszer blokkolja a gőzölést.*

Kontrollámpa (B1) - vízhiányjelző villog.

- A víztartályt fel kell tölteni.

Megjegyzés: *A pumpa rövid időközökben megkísérli feltölteni a gőzfejlesztőt. Ha befejeződött a feltöltés, akkor a rendszer azonnal engedélyezi a gőzölést és a piros kontrollámpa elalszik.*

A gép kikapcsolása

- Nyomja meg a kapcsolót (A3) a készülék kikapcsolásához.
- Húzza ki a hálózati csatlakozót a csatlakozó dugaljából.
- Nyomja lefelé a készülék csatlakozó dugaljának fedelét (A1) és húzza ki a készülék dugaljából a gőzdugaszt (C7).
- A víztartályból ki kell üríteni a maradék vizet.

A készülék tárolása

- Lásd 176. oldal "A tartozékok elhelyezése".
- Mindig olyan pozícióban hagyja kihűlni a keféket, hogy a sörték ne deformálódhassanak!

Tartozékok alkalmazása

Használatra vonatkozó, fontos tudnivalók

Textíliák tisztítása

Mielőtt bármilyen anyagot kezelne a gőztisztítóval, mindig ellenőrizze a textíliák gőzzel szembeni ellenállóképességét egy nem látszó felületen. Alaposan gőzölje át a felületet, majd hagyja megszáradni! Ezután állapítsa meg, hogy az anyag színe vagy formája változott-e!

Bevont vagy lakkozott felületek tisztítása

⚠ FIGYELEM!

Soha ne irányítsa a gőzt enyvezett élekre, mert az enyv elengedhet. Ne használja a gőztisztítót kezeletlen fapadlón és parkettán.

Fokozottan ügyeljen a konyha- ill. nappali szobabútorok, ajtók, parketta és lakkozott vagy műanyag bevonatú felületek tisztításánál! Hosszabb gőzkezelés hatására előfordulhat, hogy a viasz, bútorfény, műanyagbevonat ill. festék fellazul vagy folt keletkezik rajta. Ezért ezeket a felületeket csak egy átgőzölt kendővel tisztítsa, vagy duplán hajtott anyagon keresztül csak rövid ideig kezelje gőzzel!

Üvegtisztítás

⚠ FIGYELM!

Ne irányítsa a gőzsugarat közvetlenül az ablakkeretre, hogy ne sérülhessen annak bevonata!

Alacsony külső hőmérséklet esetén – első sorban télen – először melegítse fel az ablaküveget! Óvatosan gőzölje át a teljes üvegfelületet! Ezzel kiegyenlíti a hőmérsékletkülönbséget, és így elkerülheti, hogy az üvegfelületben feszültség keletkezzen! Ez azért fontos, mert a különböző hőmérsékletű üvegfelületek megrepedhetnek vagy szétrobbanhatnak!

Gőzpisztoly (C1)

A gőzpisztolyt tartozékok nélkül, önmagában is használhatja!

Alkalmazás:

- Ruhákból történő szageltávolítás vagy a gyűrődések megszüntetése: A felakasztott ruhadarabot 10-20 cm távolságból gőzölje át!
- Növények portalanítása: Tartson 20-40 cm távolságot a gőzöléskor!
- nedves portörlés Gőzöljön át egy rongyot, majd ezzel törölje le a bútorokat!

Pontszórófej (D1)

Minél közelebb tartja a fúvókát az elszennyeződött felülethez, annál jobb a tisztítás hatásfoka, mivel a gőz hőmérséklete és nyomása közvetlenül a kiáramláskor a legmagasabb.

Alkalmazás:

- Armatúrák, lefolyók
- Mosdó, WC
- Zsaluk, fűtőtestek
- Foltok eltávolítása: A makacs vízkőlerakódásokra öntsön ecetet, majd hagyja kb. 5 percig hatni!

Hosszabbító cső (D2)

Szerelje a hosszabbító csövet a pontszórófejre!

Alkalmazás:

- nehezen hozzáférhető rések, fugák, stb...

Körkefe (D3)

Tudnivaló: *Kényes felületek tisztítására nem alkalmas a körkefe.*

A körkefét vagy közvetlenül, vagy a hosszabbító csövön (D2) keresztül kell a pontszórófejre szerelni.

Alkalmazás:

- nehezen elérhető helyek, mint pl. sarkok és fugák
- armatúrák, lefolyók

Erő-fúvóka (D4)

Az erő-fúvókát vagy közvetlenül, vagy a hosszabbítócsövön (D2) keresztül kell a pontszórófejre szerelni. Az erő-fúvóka használata a gőzkiáramlás sebességét növeli.

Alkalmazás:

- Különösen makacs szennyeződések eltávolítására
- Sarkok, fúgák kifúvása

Kézi fúvóka (E1)

Húzza a kézi fúvókára a frottírhzuzatot (E2)!

Alkalmazás:

- kisebb lemosható felületek, pl. műanyag konyhai felületek, csempeburkolatú falak
- ablakok, tükrök
- bútorszövetek
- gépkocsik belső tere, szélvédők
- fürdőkádak

Ablakfúvóka (F1)

Alkalmazás:

- ablakok
 - tükrök
 - zuhanyzófülkék üvegfelületei
 - egyéb üvegfelületek
- Kb. 20 cm távolságból egyenletesen gőzölje át az üvegfelületet! Ezután tolja vissza a zárat (C3), hogy akaratlanul ne lehessen működésbe hozni a gőzkapcsolót (C4)! Ezután sávonként húzza le a párát az ablakfúvóka gumielével! Minden sáv után száraz ronggyal törölje le a gumit és az ablakkeret alsó részét!
- Az ablakfúvóka első használata előtt végezzen zsírtalanító alaptisztítást a kézi fúvókával (E1) és egy frottírhzuzattal (E2)!

Padlófúvóka (H1)

Alkalmazás:

- Bármely lemosható fal- és padlóburkolat, pl.: kőlapok, csempék és PVC-padlók számára.

- A padló rongyot a padlófejre rögzíteni.
- 1 A padló rongyot hosszába félbe hajtani és a padló szórófejet ráállítani.
 - 2 A tartó kapcsokat kinyitni.
 - 3 A rongy végeit a nyílásokba helyezni.
 - 4 A tartó kapcsokat bezárni.

Vigyázat

Az ujjait ne csípje be a kapcsok közé.

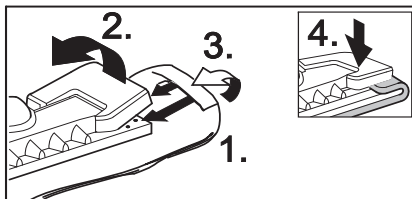

10. ábra

- A tisztító kendő leválasztásához nyomja be a tartócsipeszeket (H2), majd húzza ki a tisztító kendőt.
- Rendszeresen fordítsa meg és cserélje ki a tisztító kendőt. Ezáltal javítható a gép tisztítóteljesítménye.
- Erősen szennyezett felületeken lassan haladjon át, hogy a gőz hatása hosszabb ideig érvényesüljön!
- Amennyiben a tisztítandó felületen tisztítószer- vagy padlóápoló-maradék található (pl. viasz, önfényű oldat), a tisztításkor csíkok keletkezhetnek. Ezek a csíkok a gőztisztító többszöri használatával rendszerint eltűnnek.

Vasaló (K1) (extra)

Extra tartozék, a rendelési számhoz lásd 182. oldal

- Csatlakoztassa a vasaló gőzdugaszát (K5) a készülék dugaljába (A1). Ennek során ügyeljen arra, hogy a készülék dugaljának fedelén található gőzdugasz-rögzítőpecek bekattanjanak.

Gőzölős vasalás

Ajánljuk a Kärcher aktív gőzszívós vasalóállvány használatát. Ezt a vasalóasztalt nagyszerűen együtt lehet használni az Ön által vásárolt készülékkel. Jelentősen megkönnyíti és gyorsítja a vasalást. Mindenképpen gőzáteresztő,

rácsos vasalólátéttel ellátott vasalóállványt használjon!

- ➔ Bármilyen textilía vasalható gőzöléssel. Állítsa be a vasaló (K4) hőmérséklet-szabályozóját a bevonalkázott területre (•••/MAX). A kényes nyomatokat, matricákat vagy anyagokat a hátoldalukon, illetve a gyártó által megadott módon kell vasalni. Erre a célra használjon tapadásmentes vasalótalpat (lásd az extra tartozékok áttekintését).
- ➔ A vasaló üzembekész, ha a (K2) lámpa kialszik. A vasaló talpának forrónak kell lennie, hogy a kiáramló gőz ne csapódjon le a vasaló talpára, és ne csöpöngen a vasalónivalóra.
- ➔ Nyomja meg a (K3) kapcsolót a vasalón. A vasaló talpán gőz áramlik ki.
- A kapcsolót tolja előre: *Ameddig a kapcsolót nyomja, egy gőzadag áramlik ki.*
- A kapcsolót tolja hátra: *A kapcsoló bekattan, a gőz folyamatosan áramlik ki. A kioldáshoz a kapcsolót tolja előre.*
- ➔ Az első gőzadagot a gőz egyenletes kiáramlásáig egy másik anyagra irányítsa.
- ➔ A vasalót függönyök, ruhák, stb. átgőzölése céljából függőlegesen is tarthatja.

Száraz vasalás

- ➔ A ruhadarabnak megfelelően állítsa be a vasaló hőmérsékletét!
 - műszál
 - gyapjú
 - vászon

Tapéta-eltávolító (extra)

Extra tartozék, a rendelési számhoz lásd 182. oldal

A tapéta-eltávolítóval a gőztisztítót papírtapéták eltávolítására is használhatja.

- ➔ Helyezze a tapéta-leoldót teljes felületével egy tapétacsík szélére! Kapcsolja be a gőzkiáramlást (C4), és addig hagyja hatni, amíg át nem

nedvesedik a tapéta (kb. 10 s)!

- ➔ Ezután helyezze át a tapéta-leoldót a következő tapétacsíkra! Eközben folyamatosan tartsa benyomva a gőzkapcsolót (C4)! Egy spakni segítségével válasszon le a falról egy darab leoldott tapétát, majd az egészet húzza le a falról! Folytassa a tapéta fokozatos leoldását a tartozék segítségével, és sávonként húzza le a tapétát!
- ➔ Többször átfestett fűrészporos tapéta esetén előfordulhat, hogy a gőz nem tudja átjárni a tapétát, Ezért javasoljuk, hogy egy drótkéfével kezelje elő a tapéta felületét!

Gőzturbó kefe (extra)

Extra tartozék, a rendelési számhoz lásd 182. oldal

A gőzturbó-kefét a kiáramló gőz rezgeti, ez a tartozék ideális az erős szennyeződések fáradtságmentes eltávolításához akár a konyha és a fürdőszoba nehezen hozzáférhető helyein is.

Alkalmazás:

- Sarkok, fugák takarítása
- nehezen hozzáférhető helyeken.

Textilápoló fej (extra)

Extra tartozék, a rendelési számhoz lásd 182. oldal

Alkalmazás:

Felfüggesztett textilanyagok - pl. zakó vagy függöny - felfrissítéséhez két funkcióval:

- ruhadarabok bolyhainak eltávolítása a kefével.
- Ruhák gőzölése és a gyűrődések megszüntetése (eltávolítja a szagokat is).

A gőzkapcsoló megnyomásakor gőz áramlik ki. A gőz egyenletes kiáramlásáig a pisztolyt először egy másik anyagra irányítsa!

Extra tartozékok áttekintése

Gőzölős vasaló rozsdamentes talppal

(rendelési szám: 2.884-503)

Tapadásmentes vasalótalp

(rendelési szám 2.860-132)

Profi gőzölős vasaló alumínium talppal

(rendelési szám: 2.884-504)

Tapadásmentes vasalótalp

(rendelési szám 2.860-131)

Aktív gőzfelszívó képességű

vasalódeszka (rendelési szám: 6.906-002)

Kimagaslóan sima ruhák jelentős időmegtakarítással (csak 230 V esetén)

Tapéta-eltávolító

(rendelési szám: 2.863-062)

Körkefe készlet (rendelési szám: 2.863-058) - 4 körkefe a pontszórfőjéhez.

Körkefe készlet sárgaréz sörtékkal

(rendelési szám: 2.863-061)

- 3 körkefe a pontszórfőjéhez (rendkívül makacs szennyeződés esetén)

Frottír kendők (rendelési szám 6.369-481)

- 5 tisztító kendő

Frottír huzatok (rendelési szám 6.370-990)

- 5 huzat

Frottír kendő készlet (rendelési szám

6.960-019) 2 tisztító kendő, 3 huzat

Mikroszálas kendő készlet

(rendelési szám 6.905-921)

- 1 tisztító kendő, 1 kimagaslóan magas nedvszívó és szennyfelvívó-képességű huzat

RM 511 bio-vízkeoldó

(rendelési szám 6.290-239) 3x100 g por a tartály tisztításához.

Körkefe tisztítóvassal

(rendelési szám: 2 863-140)

Gumicsík ablakfűvókához

(rendelési szám: 6.273-140)

Textilápoló fűvóka

(rendelési szám: 4.130-390)

Gőzturbó kefe

(rendelési szám: 2 863-159)

Ápolás, karbantartás

⚠ VESZÉLY

Karbantartási munkákat csak kihűlt és áramtalanított gépen végezzen!

A gőzfejlesztő vízkömentesítése

Mivel a tartály falán vízkő képződik, ajánljuk, hogy rendszeres időközönként vízkőtlenítse azt (TF=tartályfeltöltés):

Keménységi fok	° dH	mmol/l	TF
I lágy	0- 7	0-1,3	100
II közepes	7-14	1,3-2,5	90
III kemény	14-21	2,5-3,8	75
IV nagyon kemény	>21	>3,8	50

Megjegyzés: A kereskedelemben kapható desztillált víz folyamatos használata esetén nem szükséges a tartály vízkőtávolítása.

- ➔ Válassza le a gőztisztítót az elektromos hálózatról!
- ➔ Vegye le a víztartályt.
- ➔ A teljes tartozékot ki kell venni a tartozéktartóból.
- ➔ A gőzfejlesztő zárószervezetét (A7) ki kell nyitni a vízkömentesítő kulccsal (A4).

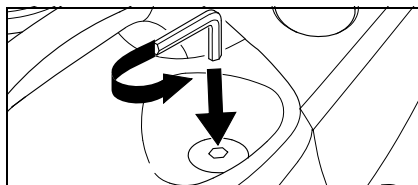

11. ábra

- ➔ Az összes vizet ki kell önteni a gőzfejlesztőből.

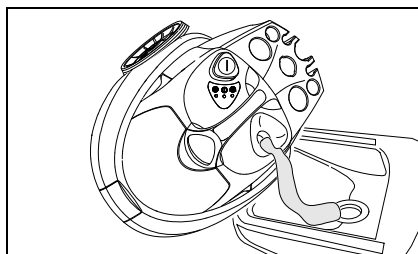

12. ábra

⚠ FIGYELEM!

Csak a Kärcher által jóváhagyott termékeket használja, hogy elkerülje a készülék meghibásodását!

→ Vízkötelenítéshez használja a KÄRCHER vízkötelenítő rúdjaikat (me grend. szám 6.295-206). A vízkötelenítő oldat elkészítésekor vegye figyelembe a csomagoláson megadott adagolási tanácsokat.

⚠ Figyelem

A gőztisztító feltöltésénél és ürítésénél legyen óvatos. A vízkömentesítő oldat az érzékeny felületeket megtámadhatja.

→ Töltse bele az oldatot a tartályba, és hagyja kb. 8 órán át hatni.

⚠ FIGYELEM!

A vízkömentesítés alatt ne csavarja a gőzfejlesztő zárószervezetét (A7) a készülékre. A gőztisztítót ne használja, amíg a tartályában vízköoldó van.

- 8 óra időtartam elteltével ki kell önteni a vízköoldó oldatot. Mivel ilyenkor a készülék tartályában valamennyi oldat marad, ezért a tartályt kétszer-háromszor át kell öblíteni hideg vízzel, hogy a vízköoldót teljesen eltávolítsa a készülékből.
- A gőzfejlesztő zárószervezetét (A7) be kell zárni a vízkömentesítő kulccsal (A4).
- Friss vízzel történő feltöltés után (lásd 177. oldal: "A víztartály feltöltése") a gőztisztító felhasználásra kész.

Tartozékok ápolása

A tartozékokat csak teljesen száraz állapotban rakja el!

→ A padló- (H1), kézi (E1) és körkefét (D3) vízkömentesítéskor és szárításkor ne állítsa a sörtéire, mert az ennek következtében deformálódhat.

Tudnivaló: A tisztító kendőt és a frottírhuzaatot előmosva szállítjuk, ezért azokat rögtön használhatja a gőztisztítóval végzendő munkához.

→ A szennyeződött tisztító kendőt és

frottírhuzaatot mosógépben 60°-on moshatja. Ezek a jobb szennyfelvevő képesség megőrzése érdekében ne használjon öblítőszer! A kendők ruhaszártóban száríthatók.

Hibaelhárítás

Gyakran egyszerű okok rejlenek a meghibásodások mögött, amelyeket a következő áttekintéssel a felhasználó is megszüntethet. Kétség esetén, vagy ha nem az itt felsorolt hibák valamelyikét tapasztalja, forduljon a jogosultsággal rendelkező ügyfélszolgálathoz.

⚠ Áramütés veszélye!

A készülék javítását csak erre jogosult ügyfélszolgálat végezheti.

Hosszú felfűtési idő

A gőzfejlesztő vízköves.

→ A gőzfejlesztő vízkölerakódását el kell távolítani.

Nincsen gőz

Piros kontrollámpa - villog a vízhiányjelző.

Nincsen víz a tartályban.

→ A víztartályt fel kell tölteni.

Piros kontrollámpa - világít a vízhiányjelző.

Nincsen víz a tartályban. Kioldott a szivattyú túlterhelés elleni biztosítója.

→ A készüléket ki kell kapcsolni.

→ A víztartályt fel kell tölteni.

→ A készüléket be kell kapcsolni.

A gőzkapcsolót nem lehet lenyomni

A gőzkapcsolót reteszeli a zár / gyermekzár (C3).

→ A gőzkapcsoló reteszét (C3) előre kell tolni.

Általános tudnivalók

Garancia

Minden országban az általunk bejegyzett forgalmazó által közzétett garanciafeltételek érvényesek. A készülék esetleges hibáját a garancia időtartamán belül költségmentesen megszüntetjük, ha az anyag- vagy gyártási hibára vezethető vissza. Garancia esetén kérjük, forduljon kereskedőjéhez vagy a legközelebbi, bejegyzett ügyfélszolgálatunkhoz, és vigye magával a tartozékokat valamint a vásárlást igazoló bizonylatot. A nem rendeltetésszerű használat, vagy a használati utasítás figyelmen kívül hagyása következtében keletkező károkért nem vállalunk felelősséget!

Tartozékok és pótalkatrészek

Csak a gyártó által engedélyezett tartozékokat és pótalkatrészeket szabad használni. Az eredeti tartozékok és eredeti pótalkatrészek garantálják az eszköz biztonságos és zavarmentes működését. Az utolsó oldalon megtalálják a készülék ábráját, amelyen feltüntettük az egyes alkatrészeket valamint azok rendelési számát.

Műszaki adatok

Áramellátás

Feszültség	220-240 V
Áramfajta	1~ 50 Hz
Fogyasztásban lévő feszültség	5 V

Teljesítményre

vonatközü adatok

Fűtőtéljesítmény	1800 W
max. üzemi nyomás	3,5 bar
engedélyezett nyomás	5,7 bar
felűtési idő / 1 liter víz	7 min
max. gőzmennyiség	82 g/min

Méretek

víz tartály töltési mennyisége	0,95 l
tartálytérfogat	2,0 l
tartozékok nélküli súly	6,5 kg
szélesség	340 mm
hossz	420 mm
magasság	315 mm

Vážený zákazník,



před prvním použitím přístroje si bezpodmínečně pečlivě přečtěte tento návod k jeho obsluze a uschovejte jej pro pozdější použití nebo pro dalšího majitele.

Správné používání přístroje

Tento parní čistič používejte výhradně v soukromých domácnostech. Přístroj je určený k čištění pomocí páry lze ho používat se vhodným příslušenstvím, jak je popsáno v tomto návodu k obsluze. Respektujte zejména bezpečnostní pokyny a informace.

Obsah

Stručný návod	185
Popis přístroje	185
Bezpečnostní pokyny	186
Příprava	188
Provoz	190
Používání příslušenství	191
Ošetrování a údržba	195
Pomoc při poruchách	195
Všeobecné informace	196
Technické parametry	196

Stručný návod

→ Viz strana 2.

- 1 Naplňte vodní nádrž až k označení "MAX".
- 2 Zasuňte zástrčku generátoru páry do přístrojové zásuvky.
- 3 Příslušenství připojte k parní pistoli. Zasuňte síťovou zástrčku do zásuvky.
- 4 Přístroj zapněte.
Zelená a oranžová kontrolní žárovka svítí. Vodní čerpadlo plní parní kotlík z nádrže na vodu.
Při prvním uvedení do provozu a po odvápnění přístroje je třeba nádrž na vodu naplnit dvakrát.
- 5 Posečkejte (ca. 8 minut) až zhasne oranžová kontrolní žárovka.
- 6 Parní čistič je připraven k činnosti.

Popis přístroje

→ Viz strana 3.

- A1 Přístrojová zásuvka s krytem
 - A2 Nádrž na vodu
 - A3 Spínač - zap.(Ein)/vyp.(Aus)
 - A4 Klíč na odvápnění
 - A5 Držák na příslušenství
 - A6 Síťový kabel
 - A7 Uzávěr parního kotlíku
 - A8 Rukojeť
 - A9 Plnicí nálevka

 - B1 Kontrolní žárovka (červená) - nedostatek vody v parním kotlíku
 - B2 Kontrolní žárovka (zelená) – přístroj připraven k provozu
 - B3 Kontrolní žárovka (oranžová) - ohřev

 - C1 Parní pistole
 - C2 Tlačítko na odjištění
 - C3 Zajištění (dětská pojistka)
 - C4 Spínač páry
 - C5 Otočný knoflík - Regulace množství páry
 - C6 Hadice na páru
 - C7 Zástrčka generátoru páry

 - D1 Hubice na bodový paprsek páry
 - D2 Prodloužení
 - D3 Kotoučový kartáč
 - D4 Vysokovýkonná tryska (červená)

 - E1 Ruční hubice
 - E2 Potah z froté

 - F1 Hubice na mytí oken

 - G1 2 prodlužovací trubice
 - G2 Tlačítko na odjištění
 - G3 Parkovací hák

 - H1 Hubice na čištění podlah
 - H2 Svorky na uchycení
 - H3 Podlahová tkanina

 - K1* Žehlička
 - K2 Kontrolní žárovka - ohřev žehličky
 - K3 Spínač - žehlení párou
 - K4 Regulátor teploty
 - K5 Zástrčka generátoru páry
- * lze obdržet jako zvláštní příslušenství

Symbyly na zařízení



Pára

POZOR – Nebezpečí opaření

Bezpečnostní pokyny

Na přístroji upevněné štítky s varováním a upozorněním jsou velmi důležité pro bezpečný provoz.

Kromě pokynů v návodu na použití musí být dodržena i všeobecná, zákonem stanovená bezpečnostní ustanovení stejně jako předpisy o zabránění nehodám.

⚠ **Přívod proudu**

- Přístroj připojujte pouze do řádně uzemněných zásuvek.
- Napětí udané na štítku typu přístroje se musí shodovat s napětím v zásuvce.
- Ve vlhkých prostorách, např. v koupelně, zasouvejte přístroj pouze do zásuvky s předřazeným ochranným spínačem FI. V případě pochybností se obraťte na odborníka z oboru elektřiny.
- Na síťovou zástrčku a na zásuvku nikdy nesahejte vlhkými rukama.
- Chraňte síťový i prodlužovací kabel proti případnému přejetí, rozdrčení či jinému poškození. Chraňte síťový kabel před nadměrným teplem, olejem a ostrými hranami.
- Používejte pouze prodlužovací kabel chráněný proti stříkající vodě s minimálním průřezem 3x1 mm².
- Spojení síťového a prodlužovacího kabelu nesmí ležet ve vodě.
- Nepoužívejte v žádném případě defektní síťový nebo prodlužovací kabel! Je-li síťový kabel poškozený, musí být nahrazen odpovídajícím kabelem přímo od výrobce nebo ze servisu.
- Při výměně spojky síťového a prodlužovacího kabelu musí zůstat zachována jak ochrana proti stříkající vodě tak i mechanická pevnost.

⚠ **Použití**

- Před uvedením do provozu zkontrolujte, zda je přístroj i příslušenství v náležitém stavu. Není-li stav přístroje naprosto bez závady, nesmí tento být použit. Zkontrolujte především síťový kabel, uzávěr parního kotlíku a hadici na páru.
- Hadice na páru nesmí vykazovat naprosto žádné poškození (nebezpečí opaření). Poškozená hadice na páru musí být neprodleně vyměněna. Používejte pouze od výrobce doporučenou hadici na páru (objednací číslo viz seznam náhradních dílů).
- Nepřlíte v žádném případě do nádrže na vodu rozpouštědla, tekutiny obsahující rozpouštědla nebo rozředěné kyseliny (např. čisticí prostředky, benzin, ředidlo na barvy a aceton), protože tyto rozleptávají materiál, z kterého je přístroj vyroben.
- Provoz v prostorách s nebezpečím exploze je přísně zakázán. Při použití přístroje v oblasti určitých nebezpečí je třeba řídit se odpovídajícími bezpečnostními předpisy.
- Přístroj musí být umístěn na pevné podlahové ploše.
- Během provozu musí být spínač páry zcela volný.
- Nedotýkejte se paprsku páry a nemiřte tento ani na osoby ani na zvířata (nebezpečí opaření).
- Neodpařujte předměty, které obsahují zdraví závadné látky (např. azbest).
- Uživatel může používat přístroj jenom k jednoznačně určeným činnostem. Musí přitom brát v úvahu možnosti místa činnosti a při práci s přístrojem musí dávat pozor na osoby, nacházející se v jeho blízkosti, obzvláště na děti.
- Toto zařízení není určeno k tomu, aby je používaly osoby (včetně dětí) s omezenými fyzickými, smyslovými nebo duševními schopnostmi nebo s nedostatečnými zkušenostmi a/nebo znalostmi, pokud ne ně nebude dohlížet

osoba odpovědná za jejich bezpečnost a nepoučí je o tom, jak se má zařízení používat. Na děti je třeba dohlížet, aby bylo zajištěno, že si se zařízením nebudou hrát.

- Dokud je přístroj v provozu, nesmí být ponechán bez dozoru.

⚠ **Čištění elektrických zařízení párou**

- Při čištění elektrických zařízení (např. elektrických sporáků) je třeba tyto odpojit od sítě (vypnout pojistku). Před uvedením do provozu musí být elektrická zařízení opět úplně vyschlá. Řiďte se vždy informacemi výrobce!
- Elektrické přístroje, u kterých pára může přijít do styku přímo s elektrickým vedením a spínači, např. lampy, fén, elektrické topení atd., se párou čistit nesmí. Pára by se mohla dostat do elektrických přístrojů a v těchto při ochlazování způsobit elektrický defekt.

⚠ **Údržba**

- Před jakýmkoliv údržbářskými pracemi je třeba přístroj vypnout a síťovou zástrčku vyjmout ze zásuvky.
- Uzávěr parního kotlíku otevírejte pouze za účelem odvápnění.
- V žádném případě neotevírejte uzávěr parního kotlíku, je-li kotlík horký anebo je-li přístroj zapnut.
- Opravy přístroje smí provádět pouze autorizovaný servis.

⚠ **Skladování**

- **Pozor:** Přístroj nikdy neskladujte ani neuvádějte do provozu ve vodorovné poloze!
- Přístroj chraňte před deštěm. Neskladujte venku.

Bezpečnostní prvky

Tento parní čistič je vybavený několika bezpečnostními prvky a je tedy několikanásobně jištěný. V následujícím textu jsou uvedeny nejdůležitější bezpečnostní prvky.

Regulátor tlaku

Regulátor tlaku udržuje během provozu přístroje pokud možno konstantní tlak v kotlíku. Při dosažení maximálního provozního tlaku v kotlíku o výši 3,5 baru se ohřev vypne a při poklesu tlaku v kotlíku v důsledku odběru páry se opět zapne.

Kotelní termostat

Pokud není v kotlíku voda, teplota v kotlíku stoupá. Kotelní termostat ohřev vypne. Opětovné zapnutí ohřevu není možné do té doby, dokud se kotlík znovu nenaplní vodou.

Bezpečnostní termostat

Jestliže nefunguje kotelní termostat a přístroj se přehřeje, vypne přístroj bezpečnostní termostat.

Ohledně opětovného nastavení bezpečnostního termostatu na původní hodnotu se obraťte na příslušnou službu pro zákazníky firmy Kärcher.

Uzávěr parního kotlíku

Uzávěr parního kotlíku je současně přetlakový ventil. Tento uzavírá kotlík proti vzrůstajícímu tlaku páry.

Je-li regulátor tlaku defektní a tlak páry v kotlíku stoupne nad 5,7 baru, otevře se uzávěr parního kotlíku a pára uniká tímto uzávěrem ven.

Obraťte se před znovuvvedením přístroje do provozu na příslušnou servisní službu firmy Kärcher.

Příprava

Vybalení přístroje

Při vybalování přístroje zkontrolujte, zda dodaný přístroj obsahuje všechny díly resp. všechno příslušenství (viz strana 2). Pokud zjistíte, že některé díly chybí, či že během přepravy došlo k poškození přístroje, uvědomte o tom laskavě ihned obchodníka, u kterého jste přístroj zakoupili.



Obalové materiály jsou recyklovatelné. Obal nezahazujte do do movního odpadu, ale odevzdejte jej k opětovnému využití.



Přístroj je vyroben z hodnotných recyklovatelných materiálů, které se dají dobře znovu využít. Baterie, olej a podobné látky se nesmějí dostat do okolního prostředí. Použitá zařízení proto odevzdejte na příslušných sběrných místech

Uložení příslušenství

- Ruční hubici (E1) zasuňte do odpovídajícího držáku na příslušenství (viz obr. 1). **Upozornění:** Hubice na bodový paprsek páry (D1), prodloužení (D2), kotoučový kartáč (D3) a vysokovýkonná tryska (D4) jsou již uloženy.

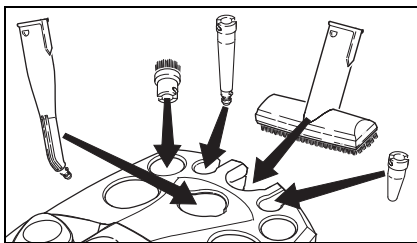

Obr. 1

- Parkovací hák (G3) vsuňte pomocí stisknutého tlačítka na odjištění až k druhé zarážce shora na prodlužovací trubku (G1). Parkovací hák musí při uvolnění tlačítka na odjištění zaskočit (viz obr. 2).

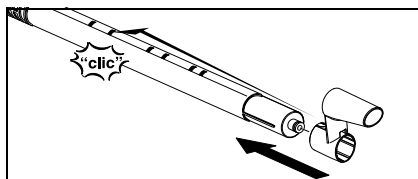

Obr. 2

- Nasuňte hubici na čištění podlah (H1) na prodlužovací trubku s parkovacím hákem.
- Hubici na čištění oken (F1) nasuňte na druhou prodlužovací trubku.
- Vsuňte prodlužovací trubky do velkých držáků (viz obr. 3).

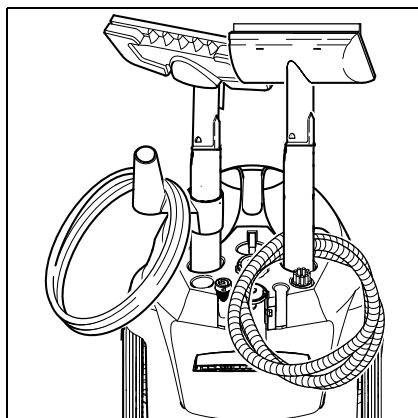

Obr. 3

Odložení příslušenství

Při krátkém přerušení provozu přístroje můžete umístit prodlužovací trubku s hubicí na čištění podlah do parkovací polohy (viz obr. 4).

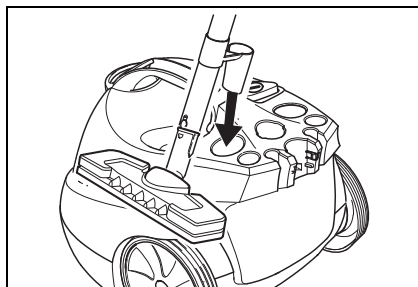

Obr. 4

Provoz

Montáž příslušenství

- Zasuňte zástrčku generátoru páry (C7) pevně do přístrojové zásuvky (A1). Přitom musí aretace zástrčky generátoru páry zaskočit do krytu přístrojové zásuvky (viz obr. 5).

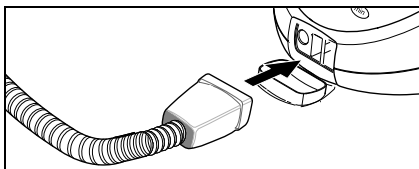

Obr. 5

- Spojte potřebné příslušenství (D1,E1,F1) s parní pistolí (C1). K tomuto účelu nasuňte otevřený konec příslušenství tak daleko na parní pistol (C1), až odjišťovací tlačítko (C2) parní pistole zaskočí (viz obr. 6).

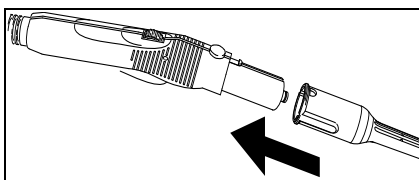

Obr. 6

- V případě potřeby použijte prodlužovací trubky (G1). K tomuto účelu namontujte na parní pistol (C1) prodlužovací trubku, resp. obě trubky (viz obr 7). Nasuňte potřebné příslušenství (D1,E1,F1,H1) na volný konec prodlužovací trubky.

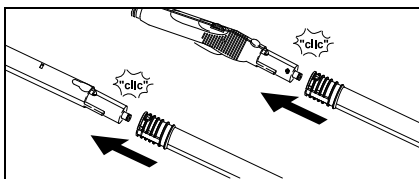

Obr. 7

- Hubici na bodový paprsek páry (D1) lze používat rovněž s prodloužením (D2), s kotoučovým kartáčem (D3) nebo s vysokovýkonnou tryskou (D4) (viz obr. 8). K tomuto účelu nasadte obě prohloubeniny násady na aretaci hubice

na bodový paprsek páry a otočte ve směru hodinových ručiček až na doraz.

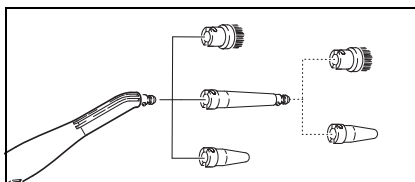

Obr. 8

Odpojení příslušenství

⚠ POZOR

Při odpojování dílů příslušenství může odkapávat horká voda! Zásadně nesnímejte příslušenství dokud uniká pára - nebezpečí opaření!

- Za účelem odpojení dílů příslušenství stiskněte odjišťovací tlačítko (C2 resp. G2) a tahem díly odeberte (viz obr. 9).

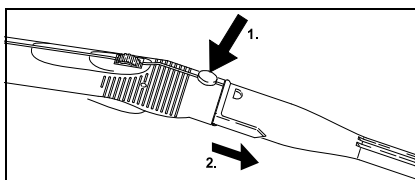

Obr. 9

- Součásti příslušenství z hubice na bodový paprsek páry sejmete tak, že otočíte násadu proti směru hodinových ručiček a díly tahem odpojíte od sebe.

Plnění nádrže na vodu

Nádrž na vodu lze za účelem naplnění z přístroje vyjmout nebo ji naplnit přímo v přístroji.

Informace: Používáte-li kontinuálně běžně prodávanou destilovanou vodu, není třeba kotlík odvápnovat.

POZOR

Nepoužívejte kondenzační vodu ze sušičky na prádlo! Neplňte do přístroje čisticí prostředky ani žádné jiné přídavky!

A) Vyjmutí nádrže na vodu z přístroje

- Nádrž na vodu uchopte za rukojeť (A8) a vyjměte ji směrem nahoru z přístroje.
- Naplňte pod vodovodem nádrž vodou až

k označení "MAX".

- Vsuňte nádrž na vodu do přístroje a zatlačte ji směrem dolů.

B) Plnění přímo v přístroji

- Lijte vodu z nádoby do nálevky (A9). Naplňte nádrž na vodu až k označení "MAX".

Zapnutí přístroje

Upozornění: Před prvním uvedením do provozu a po odvápnění je třeba parní kotlík naplnit vodou, za tímto účelem se musí do nádrže na vodu nalít voda dvakrát.

- Vsuňte síťovou zástrčku do zásuvky.
- K zapnutí přístroje stiskněte spínač (A3). Rozsvítí se zelená (B2) a oranžová (B3) kontrolní žárovka.

Upozornění: Pokud není voda v kotlíku anebo je jí tam málo, je uvedeno v činnost čerpadlo, které čerpá vodu z nádrže do kotlíku. Plnění kotlíku může trvat několik minut.

- Po ca. 8 minutách zhasne oranžová kontrolní žárovka (B3). Přístroj je připraven k použití.
- Zajištění (C3) spínače páry posuňte vpřed.

Upozornění: Posunete-li zajištění (C3) dozadu, nedá se spínač páry (C4) stisknout (dětská pojistka).

- Stiskněte spínač páry (C4).
- Nasměrujte parní pistolí (C1) vždy nejprve na utěrku a počkejte, až začne vycházet pára rovnoměrně.

Upozornění: Během provozu parního čističe se ohřev stále znovu zapíná, aby se udržel tlak v kotlíku. Přitom se vždy rozsvítí kontrolní žárovka ohřevu (B3).

Regulace množství páry

Množství páry se reguluje otočným knoflíkem (C5) u parní pistolí (C1).

- Při otočení knoflíku vpřed: vystupuje velké množství páry,
- Při otočení knoflíku nazad: vystupuje malé množství páry.

Doplňování vody

Do nádrže na vodu je možno kdykoliv doplnit vodu.

Upozornění: Vždy když je v parním kotlíku příliš málo vody, čerpá čerpadlo automaticky vodu z nádrže do parního kotlíku. Je-li nádrž na vodu prázdná, nemůže čerpadlo parní kotlík naplnit a odebírání páry se zablokuje. Kontrolní žárovka (B1) - nedostatek vody bliká.

- Naplňte nádrž vodou.

Upozornění: Čerpadlo se snaží naplnit parní kotlík v krátkých intervalech. Pokud se toto podaří, následuje ihned znovu možnost odběru páry, červená kontrolní žárovka zhasne.

Vypnutí přístroje

- K vypnutí přístroje stiskněte spínač (A3).
- Vytáhněte síťovou zástrčku ze zásuvky.
- Kryt přístrojové zásuvky (A1) sklopte směrem dolů a vytáhněte zástrčku generátoru páry (C7) z přístrojové zásuvky.
- Zcela vyprázdněte nádrž na vodu.

Uložení přístroje

- Viz strana 188 "Uložení příslušenství".
- Kartáče nechte před uložením vždy ochladnout, zabráníte tak deformaci štětín.

Používání příslušenství

Důležité pokyny pro používání

Čištění textilií

Než začnete parním čističem čistit textilie, měli byste si na skrytém místě vždy ověřit odolnost textilie vůči působení páry. K tomuto účelu silně napaňte kousek textilie a nechte jej poté uschnout. Přesvědčete se, zda se nezměnila barva či tvar textilie.

Čištění polévaných nebo lakovaných povrchů

⚠ POZOR

Nikdy nemiřte párou na klížené hrany, protože by se mohl lepený spoj uvolnit. Nepoužívejte parní čistič na dřevěné nebo parketové podlahy, které nejsou přelakovány lakem z umělých pryskyřic. Pozor při čištění kuchyňského nábytku a nábytku v obytných místnostech, dveří, parket, nalakovaných povrchových ploch či povrchových ploch opatřených umělohmotnou vrstvou! Při delším působení páry se může rozpustit vosk, politura nábytku, umělohmotná vrstva nebo barva, popř. se mohou vytvořit skvrny. Proto byste měli tyto povrchové plochy čistit pouze napařeným hadříkem, nebo je krátce očistit párou přes dvojitý hadřík.

Čištění skla

⚠ POZOR

Nemiřte proudem páry přímo na těsnění oken v okenním rámu, aby se toto těsnění nepoškodilo. Při nízkých venkovních teplotách, především pak v zimě, je třeba okenní tabule nejprve nahřát. Za tímto účelem nechte lehce působit páru na celý povrch skleněné plochy. Vyrovnáte tím teplotní rozdíly a zabráníte vzniku napětí na povrchu skla. Toto je důležité, protože různě zahřátá místa skleněných ploch by mohla popraskat.

Parní pistole (C1)

Parní pistoli můžete používat bez příslušenství.

Použití:

- Odstraňování zápachu z oděvů a zmačkaných míst na oděvech: Visící kus oděvu napaňujte ze vzdálenosti 10-20 cm.
- Odstraňování prachu z rostlin: Dodržujte vzdálenost 20-40 cm
- Utírání prachu za vlhka: Napaňte krátce hadřík a otřete jím nábytek.

Hubice na bodový paprsek páry (D1)

Čím blíže ke znečištěnému místu hubici držíte, tím vyšší je efektivita čištění, neboť teplota a tlak páry jsou v místě výstupu z hubice nejvyšší.

Použití:

- armatury, odtok
- umyvadla, WC
- žaluzie, topná tělesa
- rozpouštění usazenin: tvrdší usazeniny nejprve smočte octem a nechte ho asi 5 minut působit

Prodloužení (D2)

Prodloužení se nasazuje na hubici na bodový paprsek páry.

Použití:

- špatně přístupná místa jako štěrby, spáry apod.

Kotoučový kartáč (D3)

Informace: Kotoučový kartáč není vhodný k čištění choulostivých ploch.

Kotoučový kartáč se upevňuje přímo či s prodloužením (D2) na hubici na bodový paprsek páry.

Použití:

- špatně přístupná místa jako např. rohy a spáry
- armatury, odtok

Vysokovýkonná tryska (D4)

Vysokovýkonná tryska se upevňuje přímo či s prodloužením (D2) na hubici na bodový paprsek páry. Vysokovýkonná tryska zvyšuje rychlost výstupu páry.

Použití:

- Čištění obzvláště tvrdošijně ulpívajících a odolávajících nečistot
- Foukání nečistot z rohů, spár apod.

Ruční hubice (E1)

Navlékněte potah z froté (E2) přes ruční hubici.

Použití:

- malé omyvatelné plochy, např. kuchyňské plochy z umělé hmoty, stěny obložené dlaždicemi
- okna, zrcadla
- nábytkový textil
- vnitřní prostor motorových vozidel, přední skla automobilů
- koupací vany

Hubice na mytí oken (F1)

Použití:

- okna
 - zrcadla
 - skleněné plochy sprchovacích koutů
 - jiné skleněné plochy
- Napaňte rovnoměrně skleněnou plochu ze vzdálenosti ca. 20 cm. Potom posuňte zajištění (C3) nazad, aby nemohlo dojít k neúmyslnému a nežádoucímu stisknutí spínače páry (C4). Nyní stírejte pryžovou chlopni hubice na mytí oken plochu skla v pruzích směrem shora dolů. Po každém umytém pruhu skla otevřete pryžovou chlopeň a spodní okenní rám hadříkem.
- Před prvním čištěním hubicí na mytí oken proveďte nejprve základní masnotu uvolňující očištění ruční hubicí (E1), na kterou navléknete potah z froté (E2).

Hubice na čištění podlah (H1)

Použití:

- Všechny omyvatelné obklady stěn a podlahové krytiny, jako např.: kamenné podlahy, dlaždice a podlahy z PVC.
- K podlahové trubici připevňte podlahovou utěrku.
- 1 Podlahovou utěrku podélně přehněte a podlahovou hubici postavte na ni.
 - 2 Otevřete přídržné svorky.
 - 3 Položte konce utěrky do otvorů.
 - 4 Přídržné svorky zavřete.

Pozor

Nedávejte mezi svorky prsty.

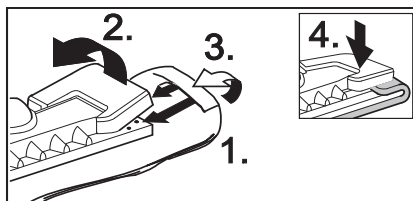

Obr. 10

- K uvolnění tkaniny stiskněte úchytné svorky (H2) a tkaninu vytáhněte.
- Podlahovou tkaninu pravidelně obračejte a vyměňujte. Tím zlepšíte vstřebávání nečistoty.
- Na silně znečištěných plochách pracujte pomalu, aby pára mohla déle působit.
- Jestliže se na čištěné ploše ještě nacházejí zbytky čistícího prostředku (např. vosk, samolešticí emulze), mohou se při čištění tvořit pruhy. Tyto pruhy zpravidla zmizí po opakovaném použití parního čističe.

Žehlička (K1) (opčně)

Zvláštní příslušenství, objednáací číslo viz strana 1194

- Zasuňte zástrčku generátoru páry (K5) žehličky pevně do přístrojové zásuvky (A1). Přitom musí aretace zástrčky generátoru páry zaskočit do krytu přístrojové zásuvky.

Žehlení párou

Doporučujeme používat žehlicí stůl firmy

Kärcher, který disponuje aktivním odsáváním páry. Tento žehlicí stůl volitelně sladěn s přístrojem, který jste si zakoupili. Tím podstatně usnadňuje a urychluje žehlení. V každém případě by se měl používat žehlicí stůl s žehlicím podkladem ve tvaru mřížky, který propouští páru.

- Párou můžete žehlit veškeré textilie. Na stavte regulátor teploty (K4) na žehliče v čárkované oblasti (•••/MAX). Choulosti vé potisky či látky žehlete na rubu re spektivě řiďte se při jejich žehlení pokyny jejich výrobce. Nebo k tomuto účelu použijete antiadhezivní žehlicí desku (viz přehled zvláštního příslušenství).
- Žehlička je připravená k provozu, jakmile zhasne žárovka (K2) na žehliče. Spodní plocha žehličky musí být horká, aby se na ní nesrážela a nekondenzovala pára, a aby potom kondenzovaná voda nekapala na žehlené prádlo.
- Stiskněte spínač (K3) na žehliče. Spodní plochou žehličky vytryskne pára.
- Spínač páry stiskněte dopředu: *po dobu stisknutí tryská intenzivní proud páry.*
- Spínač páry stiskněte dozadu: *Spínač páry se zajistí s cvaknutím, pára proudí trvale. Spínač páry uvolníte stisknutím dopředu.*
- První prudký proud páry nasměrujte na nějakou utěrku a počkejte, až začne pára vystupovat rovnoměrně.
- K napařování záclon, šatů, oděvů apod. je rovněž možno žehličku držet v poloze kolmo.

Žehlení nasucho

- Nastavte teplotu žehličky podle druhu žehlené látky.
 - Umělé vlákno
 - Vlna
 - Plátno

Odstraňovač tapet (opčně)

Zvláštní příslušenství, objednáací číslo viz strana 194

S odstraňovačem tapet můžete parní čistič

používat k odstraňování papírových tapet ze zdí.

- Přiložte odstraňovač tapet celoplošně na okraj jednoho pruhu tapety. Zapněte přívod páry (C4) a nechte páru působit tak dlouho, až se tapeta promočí (asi 10 vteřin).
- Posuňte odstraňovač tapet na další kus tapety určené k uvolnění. Držte přitom stisknutý spínač páry (C4). Uvolněný kus tapety nadzdvihněte špachtlí a strhněte ho se stěny. Postupujte takto pomocí odstraňovače od jednoho kusu tapety k druhému a strhávejte tapety v pruzích.
- U drsnovláknitých podkladových tapet s vícenásobným nátěrem se může stát, že pára tapetou nepronikne. V takovém případě doporučujeme narušit předtím tapetu válečkem s hřebíky.

Parní turbokartáč (opčně)

Zvláštní příslušenství, objednáací číslo viz strana 194

Parní turbokartáč je vystupující párou přiveden do stavu kmitání a dá se ideálně použít pro snadné čištění špatně přístupných a silně znečištěných míst jaká se nachází především v kuchyni a v koupelně.

Použití:

- odstraňování nečistot z rohů a spár
- z těžko přístupných míst

Hubice na údržbu textilu (opčně)

Zvláštní příslušenství, objednáací číslo viz strana 194

Použití:

- K regeneraci déle visících textilií jako např. saka, záclony, na základě dvou funkcí:
- odstranění chlupů a vláken z oděvů pomocí sběrače vláken.
 - napaření a odstranění zmačkaných míst z textilií (odstraňuje i zápachy).
- Jakmile stisknete spínač páry, pára vystupuje. První prudký proud páry nasměrujte na utěrku a počkejte, až začne pára vystupovat rovnoměrně.

Zvláštní příslušenství - přehled

Parní tlaková žehlička se spodní plochou z ušlechtilé oceli

(objednací číslo 2.884-503)

Podloží proti přilnavosti

(objednací číslo 2.860-132)

Profesionální parní tlaková žehličkase spodní plochou z aluminia

(objednací číslo 2.884-504)

Podloží proti přilnavosti

(objednací číslo 2.860-131)

Žehlicí stůl s aktivním odsáváním páry

(objednací číslo 6.906-002) Docílíte velmi dobré výsledky při žehlení a úsporu času (jenom na 230 V)

Odstraňovač tapet

(objednací číslo 2.863-062)

Soubor kotoučových kartáčů

(objednací číslo 2.863-058) - 4 kotoučové kartáče pro hubici na bodový paprsek páry.

Soubor kotoučových kartáčů s mosaznými štětinami

(objednací číslo 2.863-061) - 3 kotoučové kartáče pro hubici na bodový paprsek páry (pro obzvlášť silné znečištění)

Tkanina z froté (objednací číslo 6.369-481)

- 5 kusů podlahové tkaniny

Potah z froté (objednací číslo 6.370-990)

- 5 potahů

Soubor tkanin z froté

(objednací číslo 6.960-019)

- 2 kusy podlahové tkaniny, 3 potahy

Soubor tkanin z mikrovlákna

(objednací číslo 6.905-921)

- 1 podlahová tkanina, 1 potah s obzvlášť vysokou sací a absorpční schopností

Biologický odvápnovač RM 511

(objednací číslo 6.290-239)

3 x100 g prášku na čištění kotlíku.

Kotoučový kartáč se škrabkou

(objednací číslo 2.863-140)

Pryžová chlopeč k hubici na mytí oken

(objednací číslo 6.273-140)

Hubice na údržbu textilu

(objednací číslo 4.130-390)

Parní turbokartáč

(objednací číslo 2.863-159)

Ošetřování a údržba

⚠ POZOR

Veškeré údržbařské práce na přístroji provádějte zásadně jen tehdy, je-li síťová zástrčka vytažena ze zásuvky a je-li přístroj vychladlý.

Odvápnění parního kotlíku

Jelikož se na stěnách kotlíku usazuje vápenec, doporučujeme odvápnovat kotlík v následujících intervalech (NN=naplně nádrže):

Stupeň tvrdosti vody	° dH	mmol/l	NN	
I	měkká	0- 7	0-1,3	100
II	střední	7-14	1,3-2,5	90
III	tvrdá	14-21	2,5-3,8	75
IV	velmi tvrdá	>21	>3,8	50

Upozornění: *Používáte-li kontinuálně běžně prodávanou destilovanou vodu, není třeba kotlík odvápnovat.*

- Parní čistič odpojte od elektrické sítě.
- Vyjměte nádrž na vodu.
- Z držáků na příslušenství odeberte veškeré příslušenství.
- Uzávěr parního kotlíku (A7) otevřete klíčem na odvápnování (A4).

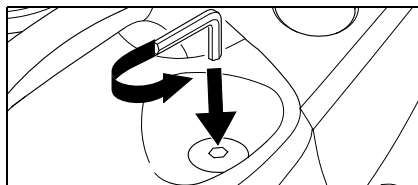

Obr. 11

- Parní kotlík zcela vyprázdněte.

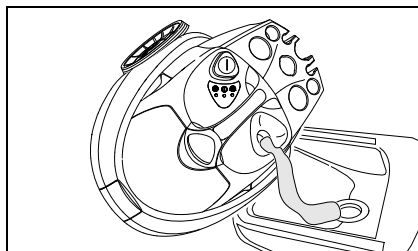

Obr. 12

⚠ POZOR

Abyste předešli poškození přístroje, používejte výhradně výrobky, které jsou

doporučeny firmou Kärcher.

→ K odvápnění použijte odvápňovací tyčky KÄRCHER (obj. č. 6.295-206). Při použití odvápňovacího roztoku se řiďte dávkovacími pokyny uvedenými na obalu.

⚠ **Pozor!**

Pozor při plnění a vyprazdňování parního čističe. Roztok odvápňovacího přípravku může napadat citlivé povrchy.

→ Naplňte kotlík odvápňovacím roztokem a roztok nechte působit po dobu asi 8 hodin.

⚠ **POZOR**

V průběhu odvápňování nepřišroubovávejte uzávěr parního kotlíku (A7) na přístroj.

Pokud je ještě odvápňovací prostředek v kotlíku, parní čistič nepoužívejte.

→ Po 8 hodinách odvápňovací roztok vylejte. V kotlíku přístroje zůstane ještě malé množství roztoku, vypláchněte proto kotlík dvakrát až třikrát studenou vodou, abyste odstranili všechny zbytky odvápňovacího prostředku.

→ Uzávěr parního kotlíku (A7) přišroubujte klíčem na odvápňování (A4).

→ Po naplnění nádrže čistou vodou (viz strana 189 "Plnění nádrže na vodu") je parní čistič opět připraven k činnosti.

Údržba příslušenství

Než díly příslušenství uklidíte, nechte je úplně uschnout.

→ Ve fázi chladnutí a schnutí nepokládejte hubici na čištění podlah (H1), ruční hubici (E1) a kotoučový kartáč (D3) na štětiny, aby se tyto nezdeformovaly.

Informace: *Tkanina na vytírání podlah a potah z froté jsou již předeprány a mohou se ihned použít k práci s parním čističem.*

→ Znečištěné tkaniny na vytírání podlah a potahy z froté perte v pračce při 60°C. Nepoužívejte změkčovací prostředek, aby tkaniny mohly dobře vstřebávat nečistoty. Tkaniny je možno sušit v sušičce.

Pomoc při poruchách

Poruchy mají často jednoduché příčiny, které můžete s pomocí následujících údajů sami odstranit. V případě pochybností či zde neuváděných poruch se laskavě obraťte na autorizovaný servis.

⚠ **Nebezpečí úrazu elektrickým proudem!**

Opravy přístroje smí provádět pouze autorizovaný servis.

Dlouhá doba ohřevu

Parní kotlík je zanešený vápencem.

→ Odvápňte parní kotlík.

Z přístroje nevychází pára

Červená kontrolní žárovka nedostatku vody bliká.

V nádrži není voda.

→ Naplňte nádrž vodou.

Červená kontrolní žárovka nedostatku vody svítí.

V parním kotlíku není voda. Ochrana proti přehřátí čerpadla uvedena v činnost.

→ Přístroj vypněte.

→ Naplňte nádrž vodou.

→ Přístroj zapněte.

Spínač páry se nedá stisknout

Spínač páry je blokován zajištěním / dětskou pojistkou (C3).

→ Zajištění (C3) spínače páry posuňte vpřed.

Všeobecné informace

Záruka

V každé zemi platí záruční podmínky vydané naší příslušnou distribuční společností. Případné poruchy přístroje odstraníme v záruční době bezplatně, pokud je příčinou chyba materiálu nebo výroby. V případě záruční lhůty se v každém případě obraťte se vším příslušenstvím a s dokladem o koupi na Vašeho dodavatele nebo na nejbližší autorizovaný servis. Nepřebíráme záruku za škody vzniklé v důsledku neodborného zacházení s parním čističem, nebo na základě nedodržení návodu k použití.

Příslušenství a náhradní díly

Používat se smí pouze takové příslušenství a takové náhradní díly, které byly schváleny výrobcem přístroje. Originální příslušenství a originální náhradní díly skýtají záruku bezpečného a bezporuchového provozu přístroje.

Na poslední stránce naleznete obrázek přístroje s objednacími čísly jeho jednotlivých dílů.

Technické parametry

Přívod proudu

Napětí	220-240 V
Druh proudu	1~ 50 Hz
Napětí v rukojeti	5 V

Výkonnostní parametry

Výkon ohřevu	1800 W
max. provozní tlak	3,5 baru
přípust. provozní tlak	5,7 baru
Doba ohřevu na litr vody	7 min.
Max. množství páry	82 g/ min.

Rozměry

Nádrž na vodu - plnicí množství	0,95 l
Objem kotlíku	2,0 l
Hmotnost bez příslušenství	6,5 kg
Šířka	340 mm
Délka	420 mm
Výška	315 mm

Spoštovani kupec,



Pred prvo uporabo vašega stroja preberite to navodilo za uporabo in se po njem tudi ravnajte. To navodilo za uporabo shranite za poznejšo rabo ali za naslednjega lastnika.

Namenska uporaba

Parni čistilec je namenjen izključno domači uporabi. Naprava je namenjena čiščenju s paro in je lahko uporabljena le z ustreznimi dodatki, tako kot je to navedeno v teh navodilih. Posebej upoštevajte vsa varnostna navodila.

Kazalo

Kratko navodilo	2/196
Opis naprave	3/196
Varnostni napotki	197
Pripravljanje	199
Obratovanje	200
Uporaba pribora	202
Pomoč pri motnjah	206
Splošni napotki	207
Tehnični podatki	207

Kratko navodilo

→ Poglejte stran 2

- 1 Rezervoar za vodo napolnite do oznake "MAX".
- 2 Parni vtič vtaknite v vtičnico na napravi.
- 3 Pribor priključite na parno pištolo. Vtaknite omrežni vtič.
- 4 Vključite napravo.
Prižgeta se zelena in oranžna kontrolna lučka. Vodna črpalka polni parni kotel iz rezervoarja za vodo.
Pri prvem zagonu in po odstranitvi vodnega kamna se rezervoar za vodo mora dvakrat napolniti.
- 5 Pričakajte (ca. 8 minut) dokler ne ugasne oranžna kontrolna lučka.
- 6 Parni čistilec je pripravljen za uporabo.

Opis naprave

→ Poglejte stran 3

- A1 Vtičnica na napravi s pokrovom
- A2 Rezervoar za vodo
- A3 Stikalo za vklop/izklop
- A4 Ključ za odstranitev vodnega kamna
- A5 Držalo pribora
- A6 Omrežni kabel
- A7 Zapiralo parnega kotla
- A8 Ročaj
- A9 Lijak za polnjenje
- B1 Kontrolna luč (rdeča)
- pomanjkanje vode v parnem kotlu
- B2 Kontrolna luč (zelena)
- pripravljenost za delo
- B3 Kontrolna luč (oranžna) - gretje
- C1 Parna pištola
- C2 Tipka za deblokado
- C3 Zapah (zaščita za otroke)
- C4 Parno stikalo
- C5 Gumb - regulacija količine pare
- C6 Parna gibka cev
- C7 Parni vtič
- D1 Točkovna razpršilna šoba
- D2 Podaljšek
- D3 Okrogla krtača
- D4 Šoba velike moči (rdeča)

- E1 Ročna šoba
- E2 Prevleka iz frotirja
- F1 Šoba za pranje okna

- G1 2 podaljševalni cevi
- G2 Tipka za deblokado
- G3 Parkirna kljuka

- H1 Šoba za pranje tal
- H2 Sponka
- H3 Krpa za pranje tal

- K1* Likalnik
- K2 Kontrolna luč - gretje likalnika
- K3 Stikalo - parno likanje
- K4 Regulator temperature
- K5 Parni vtič

* se dobi kot posebni pribor

Simboli na napravi



Para

POZOR - nevarnost opeklin

Varnostni napotki

Opozorilni napisi in napotki na napravi podajajo pomembne nasvete za varno obratovanje.

Poleg napotkov v tem navodilu za obratovanje se morajo upoštevati splošni varnostni predpisi in predpisi zakonodajalca o preprečevanju nesreč.

⚠ Električni priključek

- Naprava mora biti priključena na pravilno ozemljene vtičnice.
- Napetost navedena na tipski ploščici se mora ujemati z napetostjo vtičnice.
- Napravo v vlažnih prostorih kot je npr. kopalnica priključujte na vtičnice s predvklapljenim FI-zaščitnim stikalom. V primeru dvoma se posvetujte z električarjem.
- Omrežnega vtiča in vtičnice nikoli ne prijemajte z mokrimi rokami.
- Pazite na to, da se omrežni ali podaljševalni kabli ne uničijo ali poškodujejo s prevoženjem, stiskanjem, vlečenjem ali podobnim. Omrežni kabel zaščitite pred vročino, oljem in ostrimi robovi.
- Uporabljajte samo pred škropljenjem zaščiten podaljševalni kabel z minimalnim prerezom od 3x1 mm².
- Povezava omrežnega in podaljševalnega kabla ne sme ležati v vodi.
- Nikoli ne uporabljajte poškodovanega omrežnega ali podaljševalnega kabla! Če se omrežni kabel poškoduje, se ga mora zamenjati s posebnim omrežnim kablom, ki ga lahko dobite pri proizvajalcu ali njegovi servisni službi.
- Pri zamenjavi spojnic na omrežnih ali podaljševalnih kablih se mora zagotoviti zaščita pred škropljenjem in mehanska trdnost.

⚠ Uporaba

- Pred uporabo preverite, ali sta naprava in prostor v neoporečnem stanju. Če stanje ni neoporečno, se naprave ne sme uporabljati. Posebej preverite omrežni kabel, zapiralo parnega kotla in gibko parno cev.
- Gibka parna cev ne sme biti poškodovana (nevarnost oparin). Poškodovano gibko parno cev je treba takoj zamenjati. Sme se uporabljati le takšna gibka parna cev (naročniško številko pogledite v seznamu nadomestnih delov), ki jo je priporočil proizvajalec.
- V rezervoar za vodo nikoli ne polnite topil, tekočin s topli ali nerazredčenih kislin (npr. čistila, bencin, razredčil in acetona), ker lahko napadejo materiale uporabljene na napravi.
- Prepovedano je obratovanje v prostorih, kjer obstaja nevarnost eksplozij. Pri uporabi naprave v nevarnem področju je treba upoštevati ustrezne varnostne predpise.
- Naprava mora imeti stabilno podlago.
- Parno stikalo se med obratovanjem ne sme zagosteti.
- Parnega curka se na kratki razdalji nikoli ne dotikajte z roko in ga nikoli ne usmerjajte proti osebam ali živali (nevarnost oparin).
- S paro ne obdelujte predmetov, ki vsebujejo snovi nevarne za zdravje (npr. azbest).
- Uporabnik mora napravo uporabljati v skladu z njenim namenom. Mora upoštevati lokalne danosti in pri delu z napravo paziti na druge, posebej pa na otroke.
- Ta naprava ni namenjena uporabi s stra ni oseb (vključno z otroci) z omejenimi fizičnimi, senzoričnimi ali umskimi sposobnostmi ali pomanjkljivimi izkušnjami in/ali zaradi pomanjkanja potrebne ga znanja, razen če so pod nadzorom odgovorne osebe, ki skrbi za njihovo

varnost, ali jim le ta nudi potrebne napotke o uporabi naprave. Otroci morajo biti pod stalnim nadzorom, da zagotovite, da se z napravo ne igrajo.

- Naprave med obratovanjem nikoli ne puščajte brez nadzora.

⚠ Parno čiščenje električnih aparatov

- Pri čiščenju električnih aparatov (npr. električnih sušilnikov) morate le-te ločiti od omrežja (izklopite varovalko). Pred zagonom se aparati morajo popolnoma osušiti. Prosimo vas da upoštevate napotke proizvajalca aparata!
- Električnih aparatov - npr. svetilk, sušilnikov za lase, električnih grelcev itd. -, pri katerih para lahko pride v direkten stik z električno napeljavo in stikali, se ne sme čistiti. Para lahko prodre v aparate in tam pri ohlajevanju privede do električne okvare.

⚠ Vzdrževanje

- Pred vsemi čistilnimi in vzdrževalnimi deli izklopite napravo in omrežni vtič izvlecite iz vtičnice.
- Zapiralo parnega kotla se sme odpreti samo zaradi odstranjevanja vodnega kamna.
- Zapirala parnega kotla nikoli ne odpirajte če je kotel vroč ali vklopljen.
- Popravila na napravi sme izvajati le pooblaščen servisna služba.

⚠ Shranjevanje

- **Pozor:** Naprave nikoli ne uporabljajte ali pospravljajte v ležečem položaju!
- Napravo zaščitite pred dežjem. Ne hranite je na odprtem.

Varnostni elementi

Ta parni čistilec je opremljen z več varnostnimi napravami in s tem zavarovan na več načinov. V nadaljevanju boste našli najpomembnejše varnostne elemente.

Regulator tlaka

Regulator tlaka med delom vzdržuje v kotlu konstanten tlak. Gretje se izklopi pri doseženem maksimalnem delovnem tlaku v kotlu od 3,5 barov in ponovno vklopi pri upadu tlaka v kotlu zaradi porabe pare.

Termostat kotla

Če v kotlu ni vode, se temperatura v njem poviša. Termostat kotla izklopi gretje. Ponovni vklop gretja se preprečuje toliko časa, dokler se kotel ne napolni z vodo.

Varnostni termostat

Če pride do izpada termostata kotla in naprava se pregreje, izklopi varnostni termostat napravo.

Za zamenjavo varnostnega termostata se obrnite pristojni Kärcherjevi servisni službi.

Zapiralo parnega kotla

Zapiralo parnega kotla je sočasno nadtladni ventil. Ustvarjenemu tlaku pare zapira pot do kotla.



Če je regulator tlaka pokvarjen in parni tlak v kotlu presega 5,7 barov, se odpre zapiralo parnega kotla in para izhaja skozi zapiralo ven.

Za ponovni zagon naprave se obrnite pristojni Kärcherjevi servisni službi.

Pripravljanje

Jemanje naprave iz embalaže

Pri jemanjem iz embalaže preverite, ali so prisotni vsi deli (poglejte stran 3). Če kakšen del manjka ali če ste pri jemanju iz embalaže ugotovili transportno škodo, sporočite to takoj vašemu prodajalcu.

	Embalaža je primerna za recikliranje. Prosimo, da embalaže ne odvržete med gospodinske odpadke, temveč jo odložite v zbiralnik za ponovno obdelavo.
	Stare naprave vsebujejo dragocene reciklirne materiale, ki jih je treba odvajati za ponovno uporabo. Baterije, olje in podobne snovi ne smejo priti v okolje. Zato stare naprave zavrzite v ustrezne zbiralne sisteme.

Pospravljanje pribora

→ Ročno šobo (E1) vtaknite v ustrezní držaj pribora (poglejte sl. 1).

Napotek: Točkovna razpršilna šoba (D1), podaljšek (D2), okrogla krtača (D3) in šoba velike moči (D4) so že pospravljeni.

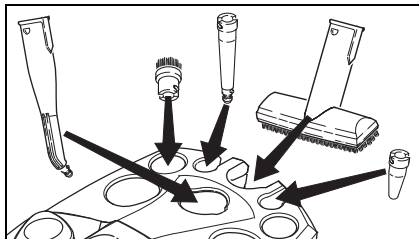

Sl. 1

→ Parkirno kljuko (G3) s pritisnjeno tipko za deblokado potisnite do druge rešetke od zgoraj na podaljševalno cev (G1). Parkirna kljuka se pri puščanju tipke za deblokado mora zaskočiti (poglejte sl. 2).

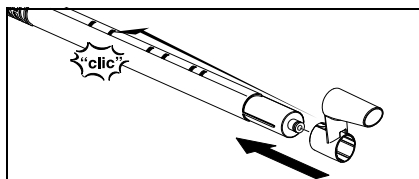

Sl. 2

- Šobo za pranje tal (H1) nataknete na podaljševalno cev s parkirno kljuko.
- Šobo za pranje oken (F1) nataknete na drugo podaljševalno cev.
- Podaljševalni cevi vtaknete v veliki držaj pribora (poglejte sl. 3).

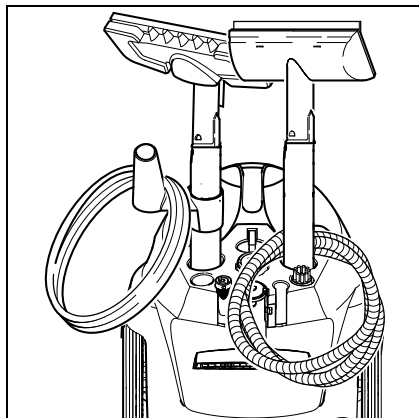

Sl. 3

Odlaganje pribora

Pri krajšem premoru med delom lahko podaljševalno cev s šobo za pranje tal postavite v parkirni položaj (poglejte sl. 4).

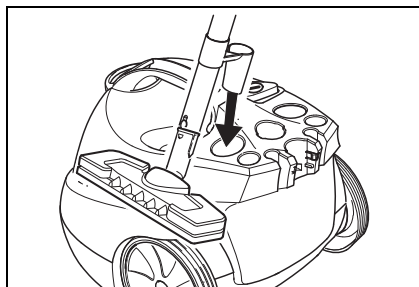

Sl. 4

Obratovanje

Montiranje pribora

- Parni vtič (C7) čvrsto vtaknite v vtičnico na napravi (A1). Pri tem oba nastavka parnega vtiča morata zaskočiti za pokrov vtičnice na napravi (poglejte sl. 5).

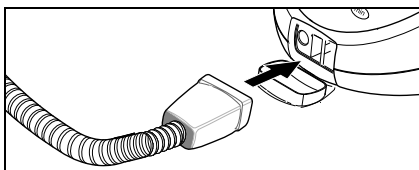

Sl. 5

- Potreben pribor (D1, E1, F1) povežite s parno pištolo (C1). V ta namen odprti konec pribora natakните na parno pištolo (C1) in ga na parno pištolo potiskajte toliko daleč dokler se tipka za deblokado (C2) parne pištole ne zaskoči (poglejte sl. 6).

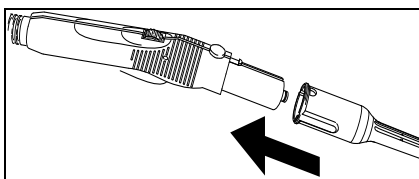

Sl. 6

- Po potrebi uporabite podaljševalni cevi (G1). V ta namen eno oz. obe podaljševalni cevi (G1) primontirajte na parno pištolo (C1) (poglejte sl. 7). Potreben pribor (D1, E1, F1, H1) potisnite na prosti konec podaljševalne cevi.

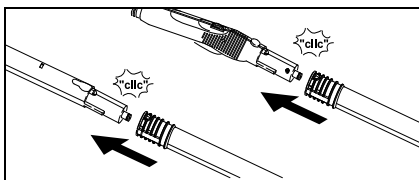

Sl. 7

- Točkovna razpršilna šoba (D1) se lahko uporablja tudi s podaljškom (D2), okroglo krtačo (D3) ali šobo velike moči (D4) (poglejte sl. 8). V ta namen obe vdolbini nastavka natakните na blokade točkovne razpršilne šobe in jih do konca obrnite v smeri urinih kazalcev.

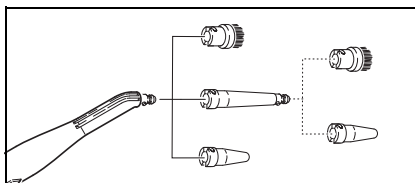

Sl. 8

Ločevanje pribora

⚠ NEVARNOST

Pri ločevanju pribora lahko kaplja vroča voda! Pribora nikoli ne ločujte med izhajanjem pare - nevarnost oparin!

- Za ločevanje pribora pritisnite tipko za deblokado (C2 oz. G2) in razmaknite dele (poglejte sl. 9).

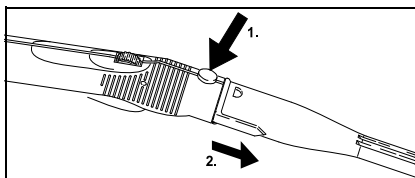

Sl. 9

- Za ločevanje nastavka od točkovne razpršilne šobe obrnite nastavek v nasprotni smeri vrtenja urinih kazalcev in razmaknite dele.

Polnjenje rezervoarja za vodo

Rezervoar za vodo se lahko za polnjenje sname ali napolni direktno na napravi.

Napotek Pri kontinuirani uporabi običajne destilirane vode odstranjevanje vodnega kamna iz kotla ni potrebno.

POZOR

Ne uporabljajte kondenzirane vode iz sušilnika za perilo! Ne polnite čistil ali drugih dodatkov!

A) Snemanje rezervoarja za vodo

- Rezervoar z ročajem (A8) dvignite navzgor.
- Rezervoar za vodo napolnite do oznake "MAX".
- Vstavite rezervoar za vodo in ga pritisnite navzdol.

B) Direktno na napravi

- Vodo iz ene posode nalijte v lijak za polnjenje (A9). Napolnite do oznake "MAX".

Vklop naprave

Napotek: Pred prvim zagonom in po odstranjevanju vodnega kamna se parni kotel mora napolniti z vodo. V ta namen se parni kotel mora polniti dvakrat.

- Omrežni vtič vtaknite v vtičnico.
- Za vklop naprave pritisnite stikalo (A3). Prižgeta se zelena (B2) in oranžna (B3) kontrolna lučka.

Napotek: Če v kotlu ni vode ali se je nahaja premalo, se zažene črpalka in črpa vodo iz rezervoarja v kotel. Postopek polnjenja lahko traja več minut.

- Po ca. 8 minutah ugasne oranžna kontrolna lučka (B3). Naprava je pripravljena za uporabo.
- Zaporo (C3) parnega stikala potisnite naprej.

Napotek: Ko zaporo (C3) potisnete nazaj, se parno stikalo (C4) ne more sprožiti (zaščita za otroke).

- Pritisnite parno stikalo (C4).
- Parno pištolo (C1) najprej vedno usmerjajte proti krpi dokler se ne doseže enakomerno izhajanje pare.

Napotek: Gretje se med uporabo občasno vklopi zaradi vzdrževanja enakomernega tlaka v kotlu. Pri tem se prižge oranžna kontrolna luč (B3).

Regulacija količine pare

Količina pare se regulira z vrtljivim gumbom (C5) na parni pištoli (C1).

- Z obračanjem gumba naprej izhaja več pare,
- z obračanjem gumba nazaj izhaja manj pare.

Dopolnjevanje z vodo

Rezervoar za vodo se lahko kadarkoli dopolni.

Napotek: Črpalka avtomatski črpa vodo iz rezervoarja za vodo v parni kotel če se v parnem kotlu nahaja premalo vode. Če je rezervoar za vodo prazen, ne more črpalka napolniti parnega kotla in poraba pare se blokira.

Utripa kontrolna luč (B1) - pomanjkanje vode.

- Napolnite rezervoar za vodo
Napotek: Črpalka poskuša parni kotel napolniti v kratkih intervalih. Če je polnjenje uspešno, se poraba pare takoj deblokira in rdeča kontrolna luč ugasne.

Izklop naprave

- Za izklop naprave pritisnite stikalo (A3).
- Omrežni vtič izvlecite iz vtičnice.
- Pokrov vtičnice na napravi (A1) pritisnite navzdol in parni vtič (C7) izvlecite iz vtičnice na napravi.
- Iz rezervoarja za vodo izpraznite ostanek vode.

Shranjevanje naprave

- Poglejte stran 199 "Pospravljanje pribora".
- Pustite, da se krtače vedno ohladijo preden jih pospravite, da na tak način preprečite deformacijo dlačic.

Uporaba pribora

Pomembni napotki za uporabo

Čiščenje tekstila

Pred obdelavo tekstila s parnim čistilcem je na pokritem mestu potrebno preveriti odpornost tekstila na paro. V ta namen močno oparite površno in pustite, da se posuši. Nato ugotovite, ali je spremenila barvo in obliko.

Čiščenje obloženih ali lakiranih površin

⚠ OPOZORILO

Pare nikoli ne usmerjajte proti zalepljenimi robovi, ker nalepek lahko popusti. Parnega čistilca ne uporabljajte na nepolakiranih lesenih ali parketnih podih.

Bodite previdni pri čiščenju kuhinjskega in stanovanjskega pohištva, vrat, parketa, lakiranih ali plastificiranih površin! Pri daljšem delovanju pare lahko pride do ločevanja voska, politure, plastičnih oblog ali barve oz. do nastajanja madežev. Zaradi tega je te površine treba čistiti samo z naparjeno krpo ali kratko opariti z dvoslojno krpo.

Čiščenje stekla

⚠ OPOZORILO

Paro ne usmerjajte direktno proti lakiranim mestom na okenskem okvirju, da s tem ne poškodujete lak.

Okenske šipe segrevajte pri nizkih zunanjih temperaturah, predvsem pozimi. V ta namen počasi naparite celotno stekleno površino. S tem boste izenačili temperaturne razlike in se izognili naborom na stekleni površini. To je pomembno, ker različno segrete steklene površine lahko počijo.

Parna pištola (C1)

Parno pištolo lahko uporabljate brez pribora
Uporaba:

- Odstranjevanje vonja in naborov z oblačil: Viseča oblačila naparite z oddaljenosti od 10–20 cm.
- Razpraševanje rastlin: Vzdržujte razdaljo od 20–40 cm.
- Vlažno brisanje prahu: Kratko naparite eno krpo in z njo obrišite pohištvo.

Točkovna razpršilna šoba (D1)

Učinek čiščenja se poveča, če boste šobo približevali umazanemu mestu, ker sta temperatura in tlak pare največja pri direktnem izhodu iz šobe.

Uporaba:

- armature, odtoki
- umivalniki, stranišča,
- žaluzine, grelna telesa
- Odstranjevanje madežev: Trdovratne obloge vodnega kamna najprej poškopite s kisom in pustite, da deluje ca. 5 minut.

Podaljšek (D2)

Podaljšek se montira na točkovno razpršilno šobo.

Uporaba:

- nedostopne razpoke, fuge, itd..

Okrogla krtača (D3)

Napotek: Okrogla krtača ni ustrezna za čiščenje občutljivih površin.

Okrogla krtača se na točkovno razpršilno šobo montira direktno ali s podaljškom (D2).

Uporaba:

- težko dostopna mesta kot so npr. vogali in fuge
- armature, odtoki

Šoba velike moči (D4)

Šoba velike moči se na točkasto razprševalno šobo montira direktno ali s podaljškom (D2). Šoba velike moči povečuje hitrost izhajanja pare.

Uporaba:

- čiščenje posebno trdovratne umazanije
- izpihovanje vogalov, fug, itd.

Ročna šoba (E1)

Prevleko iz frotirja (E2) prevlecite preko ročne šobe.

Uporaba:

- male pomivalne površine, npr. plastične kuhinjske površine, popločene stene
- okna, ogledala
- pohištveno blago
- notranjost vozila, vetrobransko steklo
- kad

Šoba za pranje oken (F1)

Uporaba:

- okna
- ogledala
- steklene površine na kabinah za prhanje
- druge steklene površine

- Stekleno površino enakomerno naparite z oddaljenosti od ca. 20 cm Nato zaporo (zaščito za otroke) (C3) potisnite nazaj, tako da se prepreči neželena sprožitev parnega stikala (C4). Stekleno površino prevlecite z gumijastimi nastavki šobe za pranje oken v trakovih od zgoraj navzdol. S suho krpo obrišite gumijasti nastavek in vsaki trak spodnjega okenskega roba.
- Pred prvim čiščenjem s šobo za pranje oken opravite osnovno odstranjevanje maščob z ročno šobo (E1) in prevleko iz frotirja (E2).

Šoba za pranje tal (H1)

Uporaba:

- vse pralne stenske in talne obloge, npr.: kamnita tla, ploščice in PVC-podi.
- Krpo za tla pritrdite na talno šobo.
- 1 Krpo za tla vzdolžno preganite in nanjo položite talno šobo.
 - 2 Odprite sponke.
 - 3 konce krpa položite v odprtine.
 - 4 Zaprite sponke.

Pozor

Ne vstavljajte prstov med sponke.

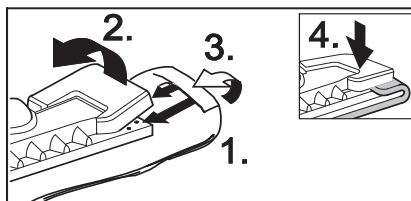

Sl. 10

- Za ločevanje krpe pritisnite na sponke (H2) in izvlecite krpo.
- Krpo redno obračajte in menjajte. S tem boste izboljšali pobiranje umazanije.
- Na zelo umazanih površinah delajte počasi, da para lahko deluje dlje časa.
- Če se na čistilni površini nahajajo ostanki čistilnih sredstev ali sredstev za nego tal (npr. vosek, loščila), se pri čiščenju lahko oblikujejo proge. Te proge praviloma izginejo po večkratni uporabi parnega čistilca.

Likalnik (K1) (opcija)

Posebni pribor, naroč. št. pogledjte stran 205

- Parni vtič likalnika (K5) čvrsto vtaknite v vtičnico na napravi (A1). Pri tem obe blokadi parnega vtiča morata zaskočiti za pokrov vtičnice na napravi.

Parno likanje

Priporočamo uporabo Kärcherjeve likalne mize z aktivnim sesanjem pare. Ta likalna miza je optimalno usklajena z vašo napravo. S tem se bistveno olajša in pospešuje likanje. V vsakem primeru je potrebno uporabljati likalno mizo z mrežasto likalno

podlago, ki prepušča paro.

- S paro se lahko lika vse vrste tekstila. Regulator temperature (K4) likala nastavljajte znotraj šrafirane področja (•••/MAX). Občutljive napise ali tkanine je potrebno likati na hrbtni strani oz. v skladu s podatki proizvajalca. Za ta namen lahko uporabljate našo neoprijemljivo likalno ploščo (glejte preglednico poseben pribor).
- Ko se luč (K2) na likalniku izklopi, je likalnik pripravljen za uporabo. Likalna plošča mora biti vroča, da se para ne bi kondenzirala na plošči in kapljala na perilo.
- Pritisnite stikalo (K3) na parnem likalniku. Iz likalne plošče izhaja para.
 - Stikalo potisnite naprej: *Para izhaja kakor dolgo pritiskate.*
 - Stikalo potisnite nazaj: *Stikalo zaskoči, para trajno izhaja. Za prekinitev izhajanja pare stikalo potisnite naprej.*
- Prvi curek pare usmerite na krpo, dokler para ne izstopa enakomerno.
- Likalnik lahko za parjenje zaves, oblek itd. držite v navpičnem položaju.

Suho likanje

- Temperaturo vašega likalnika nastavite ustrezno oblačilu, ki ga boste likali.
 - umetna vlakna
 - volna
 - platno

Naprava za ločevanje tapet (opcija)

Posebni pribor, naroč. št. pogledite stran 205
Z napravo za ločevanje tapet lahko parni čistilec uporabljate za odstranjevanje tapet.

- Napravo za ločevanje tapet s celotno površino postavite na rob tapetnega traku. Vključite dovod pare (C4) in pustite, da para deluje toliko časa dokler se tapeta ne razmehča (ca. 10 sek.).
- Napravo za ločevanje tapet premestite na naslednji kos neločene tapete. Držite pritisnjeno parno stikalo (C4). Z lopatico dvignite odlepljeni kos tapete in povlecite

ga s stene. Napravo za ločevanje tapet premeščajte od kosa do kosa in tapete ločujte v trakovih.

- Pri večkratno prebarvanih grobovlaknastih tapet para verjetno ne more predreti skozi tapeto. Zato priporočamo, da tapeto najprej obdelate z bodičastim valjem.

Parna turbo-krtača (opcija)

Posebni pribor, naroč. št. pogledite stran 205
Parna turbo-krtača se niha zaradi izhajanja pare in je idealna za lahko čiščenje trdovratne umazanije tudi na težko dostopnih mestih v kuhnji in kopalnici.

Uporaba:

- čiščenje vogalov, fug
- težko dostopna mesta

Šoba za čiščenje tekstila (opcija)

Posebni pribor, naroč. št. pogledite stran 205

Uporaba:

Za osveževanje visečega tekstila kot npr. suknjičev ali zaves s pomočjo dveh funkcij:

- odstranjevanje muck z oblačil s pomočjo nastavka za pobiranje nitk.
- parjenje in mehčanje tekstila (tudi z odstranjevanjem vonjev).

S pritiskom na parno stikalo izhaja para. Parno pištolo najprej usmerite proti mizi dokler dokler se ne doseže enakomerno izhajanje pare.

Pregled posebnega pribora

Parni likalnik z likalno površino iz legiranega jekla (naročniška št. 2.884-503)

Neoprijemljiva likalna površina

(naročniška št. 2.860-132)

Profesionalni parni likalnik z aluminijско površino (naročniška št. 2.884-504)

Neoprijemljiva likalna površina

(naročniška št. 2.860-131)

Likalna miza z aktivnim sesanjem pare (naročniška št. 6.906-002)

Za zelo dobre rezultate likanja ob znatnem prihranku časa (samo za 230 V)

Naprava za ločevanje tapet

(naročniška št. 2.863-062)

Komplet okroglih krtač

(naročniška št. 2.863-058) - 4 okrogli krtači za točkovno razpršilno šobo.

Komplet okroglih krtač z dlačicami iz medenine (naročniška št. 2.863-061)

- 3 okrogle krtače za točkovno razpršilno šobo (pri posebej trdovratni umazaniji)

Krpe iz frotirja (naročniška št. 6.369-481)

- 5 krp za pranje tal

Prevleke iz frotirja

(naročniška št. 6.370-990) - 5 prevlek

Komplet krp iz frotirja

(naročniška št. 6.960-019)

- 2 krpi za pranje tal, 3 prevleke

Komplet krp iz mikrovlagen

(naročniška št. 6.905-921) - 1 krpa za pranje tal, 1 prevleke s posebej visoko vpojnostjo in visokim pobiranjem umazanije

Bioško sredstvo za odstranjevanje vodnega kamna RM 511

(naročniška št. 6.290-239)

3 x100 g praška za čiščenje kotla.

Okrogla krtača s strgalom

(naročniška št. 2.863-140)

Gumijasti nastavek šobe za pranje oken

(naročniška št. 6.273-140)

Šoba za čiščenje tekstila

(naročniška št. 4.130-390)

Parna turbo-krtača

(naročniška št. 2.863-159)

Čiščenje, vzdrževanje

⚠ NEVARNOST

Vzdrževalna dela se smejo opravljati le, če je omrežni vtič izvlečen iz vtičnice in če se je parni čistilec ohladil.

Odstranjevanje vodnega kamna iz parnega kotla

Ker se na stene kotla prijema vodni kamen, priporočamo odstranjevanje iz kotla v sledečih obdobjih (PK = polnjenja kotla):

Področje trdote	°dH	mmol/l	PK	
I	mehko	0-7	0-1,3	100
II	srednje	7-14	1,3-2,5	90
III	trdo	14-21	2,5-3,8	75
IV	zelo trdo	>21	>3,8	50

Napotek: Pri kontinuirani uporabi običajne destilirane vode odstranjevanje vodnega kamna iz kotla ni potrebno.

- Parni čistilec ločite od električnega omrežja.
- Odstranite rezervoar za vodo.
- Celoten pribor vzemite iz državej pribora.
- Zapiralo parnega kotla (A7) odprite s ključem za odstranjevanje vodnega kamna (A4).

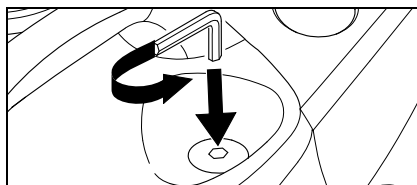

Sl. 11

- Vodo popolnoma izpraznite iz parnega kotla.

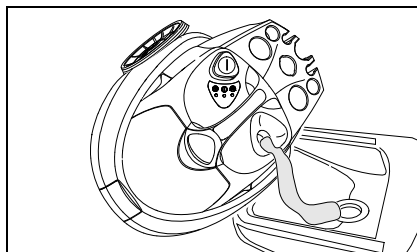

Sl. 12

⚠ OPOZORILO

Da izključite poškodbe naprave, uporabljajte samo izdelke, ki jih dovoljuje Kärcher.

- ➔ Za odstranjevanje vodnega kamna uporabljajte KÄRCHER palčke za odstranjevanje vodnega kamna (Naroč.-št. 6.295-206). Pri pripravljanju raztopine za odstranjevanje vodnega kamna upoštevajte napotke za doziranje na emba laži.

⚠ Pozor

Ob polnjenju in praznjenju parnega čistilca bodite previdni. Raztopina odstranjevalca vodnega kamna lahko poškoduje občutljive površine.

- ➔ Raztopino odstranjevalca vodnega kamna nalijte v kotel in jo pustite delovati približno 8 ur.

⚠ OPOZORILO

Zapirala parnega kotla (A7) med odstranjevanjem vodnega kamna ne privijajte na napravo. Parnega čistilca ne uporabljajte dokler se v kotlu nahaja sredstvo za odstranjevanje vodnega kamna.

- ➔ Po 8 urah izlijte raztopino sredstva za odstranjevanje vodnega kamna. V kotlu naprave se še nahaja ostanek raztopine, zaradi tega kotel dva- do trikrat izperite z mrzlo vodo in na tak način odstranite ostanke sredstva za odstranjevanje vodnega kamna.
- ➔ Zapiralo parnega kotla (A7) zaprite s ključem za odstranjevanje vodnega kamna (A4).
- ➔ Po novem polnjenju s svežo vodo (poglejte stran 200 "Polnjenje rezervoarja za vodo") je parni čistilec ponovno pripravljen za uporabo.

Čiščenje pribora

Pred pospravljanjem popolnoma osušite dele pribora.

- ➔ Šobo za pranje tal (H1), ročno šobo (E1) in okroglo krtačo (D3) pri odstranjevanju vodnega kamna in sušenju ne postavljajte na dlačice, da ne spremenijo

oblike. **Napotek:** Krpa za pranje tal in prevleka iz frotirja sta že oprani in se lahko takoj uporabita za delo s parnim čistilcem.

- ➔ Umazane krpe za pranje tal in prevleke iz frotirja perite v pralnem stroju pri temperaturi od 60 °C. Mehkih sredstev za izpiranje ne uporabljajte zato, da krpam omogočite dobro pobiranje umazanije. Krpe so prikladne za uporabo v sušilniku.

Pomoč pri motnjah

Motnje pogosto imajo enostavne vzroke, ki jih lahko sami odpravite s pomočjo naslednjega pregleda. V primeru dvoma ali pri motnjah, ki tukaj niso navedene, se obrnite pooblaščenim servisnim službi.

⚠ Nevarnost električnega udara!

Popravila na napravi sme izvajati le pooblaščen servisna služba.

Dolg čas segrevanja

V parnem kotlu se je nabral vodni kamen.

- ➔ Iz parnega kotla odstranite vodni kamen.

Ni pare

Utripa rdeča kontrolna luč za pomanjkanje vode.

V rezervoarju za vodo ni vode.

- ➔ Napolnite rezervoar za vodo.

Prižge se rdeča kontrolna luč za pomanjkanje vode.

V parnem kotlu ni vode. Sprožila se je zaščita črpalke pred pregrevanjem.

- ➔ Izklopite napravo.
- ➔ Napolnite rezervoar za vodo.
- ➔ Vključite napravo.

Parno stikalo se ne more več pritisniti

Parno stikalo je zavarovano z zaporo / zaščito za otroke (C3).

- ➔ Zaporo (C3) parnega stikala potisnite naprej.

Splošni napotki

Garancija

V posameznih državah veljajo garancijski pogoji, ki jih je izdalo naše pristojno distribucijsko društvo. Morebitne motnje na napravi bomo med trajanjem garancijskega roka odpravili brezplačno, če so nastale zaradi napak v materialu ali proizvodnji. V primeru garancije se s priborom in računom obrnite svojemu prodajalcu ali najbližji pooblaščenim servisni službi. Ne prevzemamo odgovornosti za poškodbe, ki so nastale zaradi neustreznega ravnanja s parnim čistilcem ali zaradi neupoštevanja navodil za uporabo.

Pribor in nadomestni deli

Smejo se uporabljati samo pribor in nadomestni deli, ki jih dovoljuje proizvajalec, originalni pribor in originalni deli zagotavljajo, da bo aparat varno in nemoteno delal.

Na zadnji strani boste našli sliko naprave z naročniškimi številkami posameznih delov.

Tehnični podatki

Električni priključek

Napetost	220-240 V
Vrsta toka	1~ 50 Hz
Napetost v ročaju	5 V

Podatki o storilnosti

Ogrevalna moč	1800 W
maks. delovni tlak	3,5 barov
dovolj. tlak	5,7 barov
Čas ogrevanja na liter vode	7 min
Maks. količina pare	82 g/min

Mere

Prostornina rezervoarja za vodo	0,95 l
Prostornina kotla	2,0 l
Teža brez pribora	6,5 kg
Širina	340 mm
Dolžina	420 mm
Višina	315 mm

Szanowny Kliencie!



Przed rozpoczęciem użytkowania sprzętu należy przeczytać poniższą instrukcję obsługi i przestrzegać jej. Instrukcję obsługi należy zachować na później lub dla następnego użytkownika.

Użytkowanie zgodne z przeznaczeniem

Parowe urządzenie czyszczące przeznaczone jest wyłącznie do stosowania w gospodarstwach domowych. Urządzenie jest przeznaczone do czyszczenia z wykorzystaniem pary i może być używane z odpowiednimi akcesoriami, zgodnie z opisem w niniejszej instrukcji obsługi. Należy szczególnie przestrzegać zasad bezpieczeństwa.

Spis treści

Skrócona instrukcja obsługi	2/209
Opis urządzenia	3/209
Wskazówki dotyczące bezpieczeństwa	210
Przygotowanie	212
Praca urządzenia	213
Zastosowanie wyposażenia	215
Czyszczenie i konserwacja	219
Usuwanie usterek	219
Wskazówki ogólne	220
Dane techniczne	220

Skrócona instrukcja obsługi

→ Patrz strona 2.

- 1 Napełnić zbiornik wody do znaku „MAX”.
- 2 Wtyczkę przewodu parowego włożyć do gniazda urządzenia.
- 3 Odpowiedni element wyposażenia osadzić na pistolecie parowym. Podłączyć urządzenie do zasilania.
- 4 Włączyć urządzenie.
Pali się kontrolka zielona i pomarańczowa. Pompa wodna tłoczy wodę ze zbiornika do kotła parowego.
Przed pierwszym uruchomieniem i po czynności usuwania kamienia zbiornik wody należy napełnić wodą dwukrotnie.
- 5 Odczekać (ok. 8 minut) aż zgaśnie pomarańczowa kontrolka.
- 6 Urządzenie jest gotowe do pracy.

Opis urządzenia

→ Patrz strona 3.

- A1 gniazdo urządzenia z osłoną
 - A2 zbiornik na wodę
 - A3 włącznik/wyłącznik
 - A4 klucz do odkamieniania
 - A5 uchwyty na akcesoria
 - A6 kabel sieciowy
 - A7 pokrywa kotła parowego
 - A8 rękojeść
 - A9 lejek do napełniania

 - B1 kontrolka (czerwona) – Brak wody w kotle parowym
 - B2 kontrolka (zielona) – Gotowy do pracy
 - B3 kontrolka (pomarańczowa) – Grzanie

 - C1 pistolet parowy
 - C2 przycisk odblokowujący
 - C3 blokada (zabezpieczenie przed dziećmi)
 - C4 przełącznik pary
 - C5 pokrętko regulacji ilości pary
 - C6 przewód parowy
 - C7 wtyczka przewodu parowego

 - D1 dysza ze strumieniem punktowym
 - D2 przedłużka
 - D3 szczotka okrągła
 - D4 dysza Power (czerwona)

 - E1 dysza ręczna
 - E2 nakładka z frotté

 - F1 dysza do okien

 - G1 2 rury przedłużające
 - G2 przycisk odblokowujący
 - G3 hak do parkowania

 - H1 dysza do podłóg
 - H2 kłamra mocująca
 - H3 ścierka do podłóg

 - K1* żelazko
 - K2 kontrolka – Grzanie żelazka
 - K3 przełącznik – Prasowanie parowe
 - K4 regulator temperatury
 - K5 wtyczka przewodu parowego
- * dostępne jako wyposażenie dodatkowe

Symbole na urządzeniu



Para

UWAGA - niebezpieczeństwo oparzenia

Wskazówki dotyczące bezpieczeństwa

Umieszczone na urządzeniu tablice ostrzegawcze zawierają ważne zasady bezpiecznej eksploatacji.

Należy przestrzegać wskazówek zawartych w tej instrukcji oraz obowiązujących ogólnych przepisów prawnych dotyczących bezpieczeństwa i zapobiegania wypadkom.

⚠ Zasilanie

- Urządzenie przyłączać tylko do poprawnie uziemionych gniazd.
- Napięcie podane na tabliczce znamionowej musi się zgadzać z napięciem w gniazdku.
- W pomieszczeniach wilgotnych, np. w łazienkach, urządzenie należy przyłączać do gniazdek posiadających w swoich obwodach wyłącznik FI. W razie wątpliwości należy poprosić o radę elektryka.
- Nigdy nie dotykać wtyczki ani gniazdka mokrymi rękami.
- Nie dopuścić do uszkodzenia kabla sieciowego lub przedłużacza w wyniku np. zgniecenia, złamania, przejechania po nim itp. Kabel sieciowy chronić przed wysokimi temperaturami, olejem i ostrymi krawędziami.
- Używać tylko chronionego przed wodą bryzgową przedłużacza o minimalnym przekroju 3x1 mm.
- Połączenie kabla sieciowego i przedłużacza nie może leżeć w wodzie.
- Nigdy nie używać uszkodzonego kabla sieciowego ani przedłużacza! Jeżeli uszkodzony zostanie kabel sieciowy, to trzeba go wymienić na kabel specjalny, który można otrzymać od producenta lub jego serwisu.
- Łączniki wtykowe na kablu zasilającym i przedłużaczu można wymieniać tylko na łączniki zabezpieczone przed wodą bryzgową i o odpowiedniej wytrzymałości mechanicznej.

⚠ Zastosowanie

- Przed użyciem urządzenia i akcesoriów należy sprawdzić ich stan. Jeżeli nie jest on poprawny, to sprzętu takiego nie wolno używać. W szczególności należy sprawdzić kabel sieciowy, pokrywą kotła parowego i przewód parowy.
- Przewód parowy nie może być uszkodzony (niebezpieczeństwo poparzenia). Uszkodzony przewód parowy trzeba niezwłocznie wymienić. Wolno stosować tylko zalecane przez producenta przewody parowe (numer katalogowy patrz Specyfikacja części zamiennych).
- Do zbiornika wody nigdy nie wlewać rozpuszczalników ani cieczy zawierających rozpuszczalniki lub stężone kwasy (np. środki czyszczące, rozpuszczalnik benzynowy do farb i aceton), ponieważ atakują one materiały użyte w urządzeniu.
- Eksploatacja urządzenia w pomieszczeniach zagrożonych wybuchem jest zabroniona. Podczas użytkowania w obszarach zagrożonych należy przestrzegać stosownych przepisów.
- Urządzenie musi stać na stabilnym podłożu.
- Podczas pracy włącznik pary nie może być zablokowany.
- Nigdy nie dotykać ręką strumienia pary z małej odległości ani nie kierować go na ludzi ani zwierzęta (grozi poparzeniem).
- Nie czyścić parą przedmiotów zawierających materiały szkodliwe dla zdrowia (np. azbest).
- Użytkownik ma obowiązek używania urządzenia zgodnie z jego przeznaczeniem. Podczas pracy musi on uwzględniać warunki panujące w otoczeniu i uważać na inne osoby, zwłaszcza dzieci.
- Niniejsze urządzenie nie jest przeznaczone do użytku przez osoby (włącznie z dziećmi) z ograniczonymi możliwościami

Elementy zabezpieczające

psychofizycznymi albo nie posiadające doświadczenia i/lub wiedzy, chyba że są one nadzorowane przez osobę od powiedzialną za ich bezpieczeństwo albo otrzymały od niej wskazówki, w jaki sposób używać tego urządzenia. Dzieci powinny być nadzorowane, żeby uniknąć wykorzystywania urządzenia do zabawy.

- Pracującego urządzenia nigdy nie po zostawiać bez nadzoru.

⚠ **Czyszczenie parą urządzeń elektrycznych**

- Urządzenia elektryczne (np. kuchenki elektryczne) czyścić tylko wtedy, gdy są odłączone od sieci (wyłączyć bezpiecznik). Przed ponownym uruchomieniem urządzenia te muszą dokładnie wyschnąć. Przestrzegać wskazówek producentów danego urządzenia!
- Nie wolno czyścić urządzeń elektrycznych, w których para może się bezpośrednio zetknąć z przewodami elektrycznymi, jak np. lampy, suszarki, elektryczne urządzenia grzewcze. Para może wnikać do ich wnętrza i po ochłodzeniu doprowadzić do awarii.

⚠ **Konserwacja**

- Przed przystąpieniem do konserwacji urządzenie wyłączyć i wyjąć wtyczkę z gniazdka sieciowego.
- Pokrywę kotła parowego wolno otworzyć tylko w celu usunięcia kamienia.
- Pokrywy kotła parowego nigdy nie otwierać, gdy jest urządzenie jest gorące lub włączone.
- Do naprawy urządzenia uprawniony jest tylko autoryzowany serwis.

⚠ **Magazynowanie**

- **Uwaga:** Nigdy nie używać ani nie przechowywać urządzenia w położeniu leżącym!
- Chronić przed deszczem. Nie magazynować na wolnym powietrzu.

Niniejsze parowe urządzenie czyszczące wyposażone jest w kilka zabezpieczeń i tym samym jest zabezpieczone wielokrotnie. Poniżej podano najważniejsze elementy zabezpieczające.

Regulator ciśnienia

Podczas pracy regulator ciśnienia utrzymuje możliwie stałe ciśnienie w kotle. Po osiągnięciu maksymalnego ciśnienia roboczego w kotle 3,5 bar grzałka wyłącza się; włącza się ponownie przy spadku ciśnienia w kotle na skutek poboru pary.

Termostat w kotle

Gdy w kotle nie ma wody, to jego temperatura rośnie. Termostat zabudowany w kotle wyłącza ogrzewanie. Ponowne włączenie grzałki jest niemożliwe przed napełnieniem kotła wodą.

Termostat zabezpieczający

W przypadku awarii termostatu w kotle i przegrzania się urządzenie zostanie wyłączone przez termostat zabezpieczający.

W celu zresetowania tego termostatu należy zwrócić się do serwisu firmy Kärcher.

Pokrywa kotła parowego



Pokrywa kotła parowego jest jednocześnie zaworem nadciśnieniowym. Zawór ten stanowi zamknięcie kotła pozwalające na utrzymanie ciśnienia pary.

W przypadku uszkodzenia regulatora ciśnienia i wzrostu ciśnienia w kotle do ponad 5,7 bar, pokrywa kotła otwiera się i para uchodzi tą drogą na zewnątrz. Przed ponownym uruchomieniem urządzenia należy się zwrócić do właściwego serwisu firmy Kärcher.

Przygotowanie

Rozpakowywanie urządzenia

Po rozpakowywaniu należy sprawdzić, czy wewnątrz znajdują się wszystkie części (patrz strona 3). W przypadku stwierdzenia szkód transportowych lub brakujących części należy natychmiast zawiadomić sprzedawcę.

	Materiały opakowania nadają się do recyklingu. Opakowań nie należy wyrzucać razem z odpadami domowymi, tylko oddawać do utylizacji.
	Zużyte urządzenia zawierają cenne surowce wtórne, które powinny być oddawane do utylizacji. Baterie, oleje i podobne substancje nie mogą przedostać się do środowiska naturalnego. Z tego powodu należy usuwać (wyrzucać) zużyte urządzenia za pośrednictwem odpowiednich systemów utylizacji.

Chowanie akcesoriów

→ Dyszę ręczną (E1) włożyć w pasujący uchwyt (patrz rys. 1).

Wskazówka: Dysza ze strumieniem punktowym (D1), przedłużka (D2), szczotka okrągła (D3) i dysza Power (D4) są już umieszczone w uchwytach.

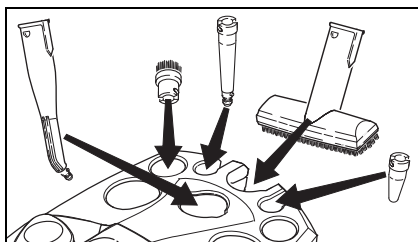

Rys. 1

→ Hak do parkowania (G3) nasunąć z naciśniętym przyciskiem odryglowującym na rurę przedłużającą (G1) aż do drugiego zatrzaśku od góry. W chwili zwolnienia przycisku

odryglowującego hak do parkowania musi się zacześcić (patrz rys. 2).

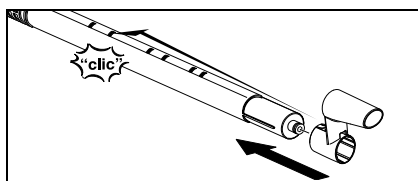

Rys. 2

- Dyszę do podłóg (H1) nałożyć na rurę przedłużającą z wykorzystaniem haków do parkowania.
- Dyszę do okien (F1) nałożyć na drugą rurę przedłużającą.
- Rury przedłużające wetknąć w duże uchwyty na akcesoria (patrz rys. 3).

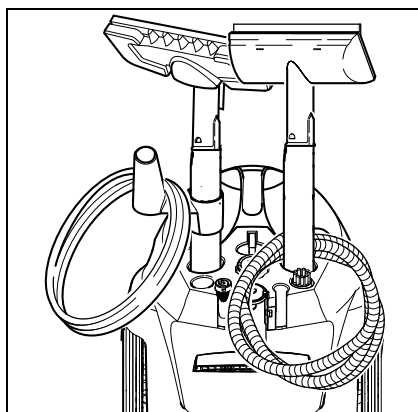

Rys. 3

Odstawienie akcesoriów

Na czas krótkich przerw w pracy rurę przedłużającą z dyszą do podłóg można odstawić w pozycji parkowania (patrz rys. 4).

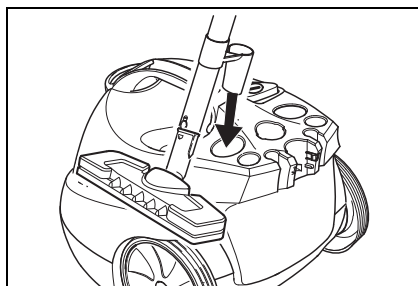

Rys. 4

Praca urządzenia

Montaż wyposażenia

- Wtyczkę przewodu parowego (C7) mocno wteknąć w gniazdo urządzenia (A1). Zaczepy wtyczki muszą się zatrzasknąć w pokrywie gniazda (patrz rys. 5).

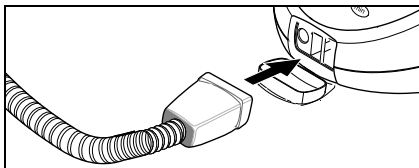

Rys. 5

- Połączyć żądany element wyposażenia (D1, E1, F1) z pistoletem parowym (C1). Otwartą końcówkę elementu nasadzić na pistolet (C1) i nasunąć aż przycisk odblokowujący (C2) pistoletu zaczepi się (patrz rys. 6).

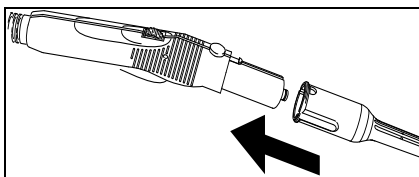

Rys. 6

- W razie potrzeby można użyć rur przedłużających (G1). W tym celu na pistolet parowy (C1) zamontować jedną lub obie rury przedłużające (patrz rys.7). Następnie na wolny koniec rury przedłużającej nasunąć żądany element wyposażenia (D1, E1, F1, H1).

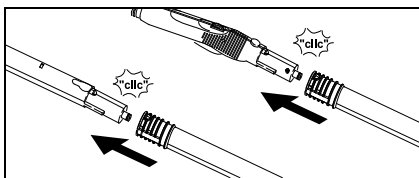

Rys. 7

- Dyszę punktową (D1) można też używać z przedłużką (D2), szczotką okrągłą (D3) albo z dyszą Power (D4) (patrz rys. 8). W tym celu oba wycięcia żadanego elementu wyposażenia nasadzić na zaczepy dyszy punktowej i obrócić do oporu zgodnie z ruchem wskazówek zegara.

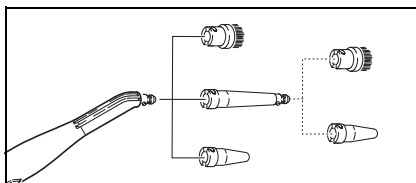

Rys. 8

Zdejmowanie akcesoriów

⚠ NIEBEZPIECZEŃSTWO

Przy odłączaniu akcesoriów może wyciekać gorąca woda! Nigdy nie zdejmować akcesoriów gdy wydobywa się para – grozi to poparzeniem!

- W celu odłączenia elementów wyposażenia należy nacisnąć przycisk odblokowujący (C2 lub G2) i pociągnąć elementy w przeciwnych kierunkach (patrz rys. 9).

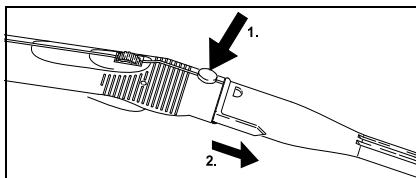

Rys. 9

- W celu zdjęcia nasadki z dyszy punktowej nasadkę przekrócić w kierunku przeciwnym do ruchu wskazówek zegara a następnie pociągnąć oba elementy w przeciwnych kierunkach.

Napełnianie zbiornika na wodę

Zbiornik na wodę można napełniać wprost na urządzeniu lub też po zdjęciu z urządzenia.

Wskazówka: W przypadku stałego stosowania dostępnej w handlu wody destylowanej odkamienianie zbiornika nie jest konieczne.

UWAGA!

Nie używać kondensatu z suszarki! Nie wlewać środków czyszczących ani innych dodatków!

A) Napełnianie po wyjęciu zbiornika

- Wyjąć zbiornik wody, ciągnąc ku górze za rękojść (A8).
- Zbiornik napełnić pod kranem aż do znaku „MAX”.
- Włożyć zbiornik i docisnąć ku dołowi.

B) Napełnianie wprost na urządzeniu

- Z pojemnika/beczki wodę wlać do lejka (A9). Napełnić aż do znaku „MAX”.

Włączenie urządzenia

Wskazówka: Przed pierwszym uruchomieniem i po usunięciu kamienia kocioł parowy należy wypełnić wodą – w tym celu zbiornik na wodę trzeba napełnić dwukrotnie.

- Wtyczkę sieciową włożyć do gniazdka.
- Urządzenie włączyć włącznikiem (A3). Świeci kontrolka zielona (B2) i pomarańczowa (B3).

Wskazówka: Gdy w kotle woda się skończy lub będzie jej bardzo mało, to rusza pompa i tłoczy wodę ze zbiornika do kotła. To napełnianie może potrwać kilka minut.

- Po ok. 8 minutach pomarańczowa kontrolka (B3) gaśnie. Urządzenie jest gotowe do pracy.
- Blokadę (C3) włącznika pary przesunąć w przód.

Wskazówka: Gdy blokada (C3) jest przesunięta w tył, to nie można nacisnąć włącznika pary (C4) (zabezpieczenie przed dziećmi).

- Nacisnąć włącznik pary (C4).
- Pistolet parowy (C1) należy zawsze najpierw kierować na ściereczkę, aż para zacznie się wydobywać równomiernie. **Wskazówka:** Podczas użytkowania grzałka włącza się regularnie, tak aby utrzymać ciśnienie w kotle. Pali się wtedy pomarańczowa kontrolka (B3).

Regulacja ilości pary

Ilość pary regulować za pomocą pokrętła (C5) na pistolecie parowym (C1):

- pokrętło przekręcone do przodu: wypływa duża ilość pary,
- pokrętło przekręcone do tyłu: wypływa mała ilość pary.

Uzupełnianie wody

Wodę w zbiorniku można w każdej chwili uzupełnić.

Wskazówka: Zawsze, gdy w kotle znajduje się zbyt mało wody, pompa automatycznie tłoczy wodę ze zbiornika do kotła. Gdy zbiornik wody jest pusty, to pompa nie może uzupełnić wody w kotle i pobór pary zostaje zablokowany.

Pulsuje kontrolka (B1) – Brak wody.

- Uzupełnić wodę w zbiorniku.

Wskazówka: Co jakiś czas pompa próbuje napełnić kocioł parowy. Jeżeli uzupełnianie powiedzie się, to natychmiast zostaje zwolniony pobór pary, a czerwona kontrolka gaśnie.

Wyłączanie urządzenia

- Urządzenie wyłączyć włącznikiem (A3).
- Wyciągnąć wtyczkę z gniazdka.
- Pokrywkę gniazda urządzenia (A1) nacisnąć w dół i wyjąć wtyczkę przewodu parowego (C7).
- Ze zbiornika usunąć resztkę wody.

Przechowywanie urządzenia

- Patrz strona 212 „Chowanie akcesoriów”.
- Przed schowaniem szczotki zawsze powinny na tyle wystygnąć, aby szczeciny nie odkształcały się.

Zastosowanie wyposażenia

Ważne zasady użytkowania

Czyszczenie tekstyliów

Przed użyciem urządzenia parowego do czyszczenia tekstyliów należy zawsze najpierw w niewidocznym miejscu sprawdzić odporność tych materiałów na parę. W tym celu powierzchnię tkaniny silnie zwilżyć parą i następnie pozostawić do wyschnięcia. Następnie należy sprawdzić, czy jej barwa i kształt nie zmieniły się.

Czyszczenie powierzchni powlekanych lub lakierowanych

⚠ OSTRZEŻENIE

Nigdy nie kierować pary na oklejone krawędzie, ponieważ okleina może się odkleić. Urządzenia nie stosować do nielakierowanych podłóg drewnianych ani parkietowych.

Zachować ostrożność przy czyszczeniu mebli kuchennych i pokojowych, drzwi, parkietów, powierzchni lakierowanych lub powlekanych tworzywem sztucznym! Przy dłuższym działaniu pary wosk, politura meblowa, okładzina z tworzywa sztucznego albo farba mogą się oddzielać albo mogą powstać plamy. Dlatego takie powierzchnie należy czyścić tylko za pomocą naparowanej ścierki lub zwilżyć je parą tylko przez chwilę i zawsze przez podwójnie złożoną ściereczkę.

Czyszczenie szkła

⚠ OSTRZEŻENIE

Strumienia pary nie kierować bezpośrednio na zamknięte/powlekane powierzchnie okien lub ram, aby nie uszkodzić powłoki. Przy niskich temperaturach zewnętrznych, przede wszystkim w zimie, należy ogrzać szybę okienną. W tym celu lekko naparować całą powierzchnię szyby. Pozwala to wyrównać różnice temperatur i uniknąć naprężeń na powierzchni szkła. Jest to ważne, ponieważ w różnym stopniu ogrzane powierzchnie szklane mogą pękać.

Pistolet parowy (C1)

Pistoletu parowego można używać bez żadnych akcesoriów.

Zastosowanie:

- Usuwanie zapachów i zagnieceń z odzieży: Wiszącą odzież naparować z odległości 10 – 20 cm.
- Odkurzanie roślin: Zachować odległość 20 – 40 cm.
- Wycieranie kurzu na mokro: Krótko naparować ścierkę, a następnie wytrzeć nią meble.

Dysza ze strumieniem punktowym (D1)

Efekt czyszczenia jest tym silniejszy, im bliżej czyszczonego przedmiotu znajduje się dysza, ponieważ temperatura i ciśnienie pary są największe bezpośrednio w miejscu wydobywania się pary z dyszy.

Zastosowanie:

- armatura, odpływ
- umywalka, WC,
- żaluzje, grzejniki,
- usuwanie plam: uporczywe osady wapienne wcześniej zwilżyć octem i pozostawić na czas ok. 5 minut.

Przedłużka (D2)

Przedłużkę montuje się na dyszę ze strumieniem punktowym.

Zastosowanie:

- niedostępne szczeliny, fugi itp.

Szczotka okrągła (D3)

Wskazówka: *Szczotka okrągła nie nadaje się do czyszczenia delikatnych powierzchni.* Szczotkę okrągłą zamontować na dyszę ze strumieniem punktowym bezpośrednio lub z przedłużką (D2).

Zastosowanie:

- trudno dostępne miejsca, jak np. narożniki i szczeliny,
- armatura, odpływ.

Dysza Power (D4)

Dyszę Power montować na dyszę ze strumieniem punktowym bezpośrednio lub w

połączeniu z przedłużką (D2). Dysza ta zwiększa prędkość wydobywania się pary.

Zastosowanie:

- usuwanie szczególnie silnych zanieczyszczeń,
- wydmuchiwanie brudu z naroży, szczelin itp.

Dysza ręczna (E1)

Nakładkę z frotté (E2) naciągnąć na dyszę ręczną.

Zastosowanie:

- małe powierzchnie zmywalne, np. powierzchnie kuchenne z tworzyw sztucznych, płytki ścienne,
- okna, lustra,
- tapicerka,
- wnętrze samochodu, szyba przednia,
- wanny łazienkowe.

Dysza do okien (F1)

Zastosowanie:

- okna,
 - lustra,
 - szklane kabiny prysznicowe,
 - inne powierzchnie szklane.
- ➔ Powierzchnie szklane naparować równomiernie z odległości ok. 20 cm. Następnie przesunąć blokadę (C3) do tyłu, aby uniemożliwić przypadkowe naciśnięcie włącznika pary (C4). Gumową krawędź dyszy przeciągać po szybie pasami od góry do dołu. Po każdym pasie suchą ścierką wytrzeć gumową uszczelkę dyszy i dolny brzeg okna.
- ➔ Przed pierwszym czyszczeniem za pomocą dyszy do okien należy wykonać odłuszczone czyszczenie wstępne dyszą ręczną (E1) z nakładką z frotté (E2).

Dysza do podłóg (H1)

Zastosowanie:

- Wszystkie zmywalne wykładziny podłogowe i ścienne, np. podłogi kamienne, z płytek i PCW.
- ➔ Ścierkę do podłóg zamocować na dyszy podłogowej.
- 1 Tkaninę złożyć wzdłuż i ustawić na niej dyszę podłogową.

- 2 Otworzyć klamry mocujące.
- 3 Umieścić końcówki tkaniny w otworach.
- 4 Zamknąć klamry mocujące.

Uwaga

Nie umieszczać palców między klamrami.

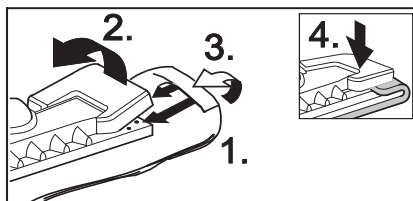

Rys. 10

- ➔ Aby zwolnić ścierkę, należy nacisnąć klamry mocujące (H2) i wyciągnąć ścierkę.
- ➔ Ścierkę należy regularnie odwracać i wymieniać. W ten sposób poprawia się zdolność wchłaniania brudu.
- ➔ Na silnie zabrudzonych powierzchniach pracować powoli, aby para mogła działać przez dłuższy czas.
- ➔ Jeżeli na czyszczonej powierzchni znajdują się jeszcze pozostałości środków do czyszczenia lub środków do pielęgnacji podłóg (np. wosk, emulsje nabłyszczające), to podczas czyszczenia mogą tworzyć się pasy. Pasy te z reguły znikają po kilkukrotnym zastosowaniu parowego urządzenia czyszczącego.

Żelazko (K1) (opcja)

Wyposażenie dodatkowe, nr katalogowy patrz strona 218

- ➔ Wtyczkę parową (K5) żelazka mocno wetknąć do gniazda urządzenia (A1). Oba zaczepty wtyczki muszą przy tym zatrzasknąć się w pokrywie gniazda.

Prasowanie parowe

Zalecamy stosowanie stołu do prasowania firmy Kärcher z aktywnym odsysaniem pary. Stół ten jest optymalnie dostosowany do nabytego przez Państwa urządzenia. Dzięki temu znacznie ułatwia i przyspiesza proces prasowania. Zawsze należy używać stołu do prasowania z przepuszczającym parę siatkowym podkładem do prasowania.

- Wszystkie tekstylia można prasować parowo. Pokręćło regulatora temperatury żelazka parowego (K4) ustawić w zakresie kreskowanym (•••/MAX). Delikatne materiały lub nadruki należy prasować na lewej stronie lub zgodnie z zaleceniami producenta. W tym celu można użyć powlekanej stopy żelazka naszej produkcji (patrz przegląd wyposażenia dodatkowego).
- Gdy lampka (K2) żelazka zgaśnie, jest ono gotowe do pracy. Stopa żelazka musi być gorąca, aby para nie skraplała się na stopie i nie kapiała na prasowane tkaniny.
- Nacisnąć na przełącznik (K3) znajdujący się na żelazku. Ze stopy żelazka wydobywa się para.
 - Nacisnąć przełącznik do przodu: *Gdy przełącznik jest wciśnięty, wydobywa się para.*
 - Nacisnąć przełącznik do tyłu: *Przełącznik zostaje zablokowany, para wydobywa się w trybie ciągłym. Aby odblokować przełącznik, należy nacisnąć go do przodu.*
- Pierwsze uderzenie pary skierować na ściereczkę, aż para będzie wydobywała się równomiernie.
- Żelazko można także trzymać pionowo w celu prasowania parą firanek, odzieży itd.

Prasowanie na sucho

- Ustawić temperaturę żelazka odpowiednio do tkaniny prasowanej części garderoby.
 - włókna sztuczne
 - wełna
 - len

Narzędzie do odklejania tapet (opcja)

Wyposażenie dodatkowe, nr katalogowy patrz strona 218

Umożliwia wykorzystanie parowego urządzenia czyszczącego do usuwania papierowych tapet.

- Narzędzie do odklejania tapet przyłożyć całą powierzchnią do krawędzi pasa tapety. Włączyć doprowadzenie pary

(C4) i poddać tapetę działaniu pary aż do rozmoknięcia (ok. 10 sekund).

- Narzędzie przesunąć na następny kawałek nieodklejonej jeszcze tapety. Należy przy tym przytrzymać wciśnięty włącznik pary (C4). Za pomocą szpa chelki unieść odklejony kawałek tapety i odciągnąć go ze ściany. Sukcesywnie przesunąć narzędzie i pasami ściągać odklejoną tapetę.
- W przypadku tapet typu raufaza pokrytych kilkoma warstwami farby para może nie być w stanie przeniknąć przez tapetę. Z tego powodu zalecamy wstępną obróbkę tapety za pomocą walca perforacyjnego.

Szczotka parowa turbo (opcja)

Wyposażenie dodatkowe, nr katalogowy patrz strona 218

Wypływająca ze szczotki turbo para wprawia ją w drgania i stąd szczotka ta jest idealna do łatwego czyszczenia bardzo zabrudzonych przedmiotów, nawet w trudno dostępnych miejscach w kuchni lub łazience.

Zastosowanie:

- czyszczenie kątów, szczelin itp.
- miejsc trudno dostępnych.

Dysza do tekstyliów (opcja)

Wyposażenie dodatkowe, nr katalogowy patrz strona 218

Zastosowanie:

Do odświeżania wiszących tekstyliów, jak np. marynarek lub zasłon z wykorzystaniem dwóch funkcji:

- usuwanie kłaczków z odzieży za pomocą specjalnej listwy,
- parowanie i prasowanie (usuwanie zagnieceń) tkanin (usuwa też zapachy).

W chwili naciśnięcia włącznika para zaczyna się wydobywać. Pistolet zawsze najpierw kierować na ściereczkę, aż para będzie wyływała równomiernie.

Wyposażenie dodatkowe – Przegląd

Ciśnieniowe żelazko parowe ze stopą ze stali szlachetnej (nr katalogowy 2.884-503)

Powlekana (antyadhezyjnie) stopa żelazka (nr katalogowy 2.860-132)

Profesjonalne ciśnieniowe żelazko parowe ze stopą aluminiową (nr katalogowy 2.884-504)

Powlekana (antyadhezyjnie) stopa żelazka (nr katalogowy 2.860-131)

Stół do prasowania z aktywnym odsysaniem pary (nr katalogowy 6.906-002). Gwarantuje doskonały wynik prasowania i znaczną oszczędność czasu (tylko na 230 V).

Narzędzie do odklejania tapet (nr katalogowy 2.863-062)

Zestaw szczotek okrągłych (nr katalogowy 2.863-058) – 4 okrągłe szczotki do dyszy ze strumieniem punktowym

Zestaw mosiężnych szczotek okrągłych (nr katalogowy 2.863-061) – 3 szczotki okrągłe do dyszy ze strumieniem punktowym (do szczególnie trudnych zanieczyszczeń)

Ścierki z frotté (nr katalogowy 6.369-481) – 5 ścierek do podłogi

Nakładki z frotté (nr katalogowy 6.370-990) – 5 nakładek

Zestaw ścierek z frotté (nr katalogowy 6.960-019) – 2 ściereki do podłóg, 3 nakładki

Zestaw ścierek z mikrofibry (nr katalogowy 6.905-921) – 1 ściereka do podłogi, 1 nakładka o szczególnie wysokiej zdolności do wchłaniania wody i brudu

Odkamieniacz ekologiczny RM 511 (nr katalogowy 6.290-239) 3 x100 g proszku do czyszczenia kotła.

Szczotka okrągła ze skrobaczką (nr katalogowy 2.863-140)

Uszczelka gumowa do dyszy do okien (nr katalogowy 6.273-140)

Dysza do tekstyliów (nr katalogowy 4.130-390)

Szczotka parowa turbo (nr katalogowy 2.863-159)

Czyszczenie i konserwacja

⚠ NIEBEZPIECZEŃSTWO

Prace konserwacyjne można wykonywać tylko po wyjęciu wtyczki przewodu zasilającego z gniazdka i po ostygnięciu urządzenia.

Odkamienianie kotła parowego

Ponieważ na ścianach kotła osadza się kamień, dlatego zalecamy by kocioł był odkamieniany następująco (NZ = napełnienia zbiornika):

Zakres twardości	° dH	mmol/l	NZ
I miękka	0-7	0-1,3	100
II średnia	7-14	1,3-2,5	90
III twarda	14-21	2,5-3,8	75
IV bardzo twarda	>21	>3,8	50

Wskazówka: W przypadku stałego stosowania dostępnej w handlu wody destylowanej odkamienianie zbiornika nie jest konieczne.

- Odłączyć urządzenie od sieci elektrycznej.
- Wyjąć zbiornik wody.
- Z uchwytów wyjąć wszystkie akcesoria.
- Pokrywę kotła parowego (A7) otworzyć za pomocą klucza do odkamieniania (A4).

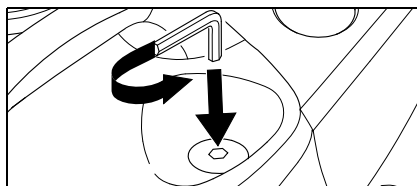

Rys. 11

- Wylać całą wodę z kotła parowego.

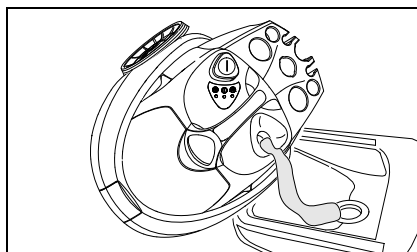

Rys. 12

⚠ OSTRZEŻENIE

Należy stosować wyłącznie produkty dopuszczone przez firmę Kärcher, aby nie doprowadzić do uszkodzenia urządzenia.

→ Do odkamieniania używać pałeczek do odkamieniania KÄRCHER (nr katalogowy 6.295-206). Przy stosowaniu roztworu odkamieniacza przestrzegać wskazówek dotyczących dozowania na opakowaniu.

⚠ Uwaga

Zachować ostrożność podczas napełniania i opróżniania parowego urządzenia czyszczącego. Roztwór odkamieniacza może uszkodzić wrażliwe powierzchnie.

→ Roztwór odkamieniacza włączyć do zbiornika i pozostawić, tak aby czas oddziaływania roztworu wyniósł ok. 8 godzin.

⚠ OSTRZEŻENIE

Podczas odkamieniania na urządzenie nie zakładać pokrywy kotła parowego (A7). Nigdy nie używać urządzenia, gdy w kotle znajduje się jeszcze odkamieniacz.

→ Po 8 godzinach roztwór odkamieniacza wyłączyć. W kotle pozostaje jeszcze resztką roztworu, dlatego należy go przepłukać dwa do trzech razy zimną wodą, aby usunąć wszystkie pozostałości odkamieniacza.

→ Pokrywę kotła parowego (A7) zamknąć za pomocą klucza do odkamieniania (A4).

→ Po nalanu świeżej wody (patrz strona 213 „Napełnianie zbiornika na wodę”) urządzenie jest znowu gotowe do pracy.

Pielęgnacja akcesoriów

Przed włożeniem akcesoriów do ich uchwytów akcesoria te muszą całkowicie wyschnąć.

→ Podczas studzenia i suszenia dyszy do podłóg (H1), dyszy ręcznej (E1) i szczotki okrągłej (D3) nie stawiać na szczecinie, aby nie uległy zdeformowaniu. **Wskazówka:** Ścierka i nakładka z frotté są uprane i mogą być od razu użyte do pracy z parowym

urządzeniem czyszczącym.

→ Brudne ścierki i nakładki z frotté prać w pralce w temperaturze 60°C. Nie używać płynów zmiękczających, aby ścierki były w stanie dobrze wchłonać brud. Ścierki można suszyć w suszarkach.

Usuwanie usterek

Zakłócenia mają zwykle proste przyczyny, które użytkownik może usunąć sam, korzystając z poniższego przeglądu. W razie wątpliwości lub nie wymienionych tutaj awarii należy się zwrócić do autoryzowanego serwisu.

⚠ Niebezpieczeństwo porażenia prądem!

Do naprawy urządzenia uprawniony jest tylko autoryzowany serwis.

Długi czas nagrzewania

Kocioł parowy jest pokryty kamieniem.

→ Usunąć kamień z kotła.

Brak pary

Pulsuje czerwona kontrolka – Brak wody.

Brak wody w zbiorniku.

→ Uzupełnić wodę w zbiorniku.

Świeci czerwona kontrolka – Brak wody.

Brak wody w kotle parowym. Zadziałało zabezpieczenie termiczne pompy.

→ Wyłączyć urządzenie.

→ Uzupełnić wodę w zbiorniku.

→ Włączyć urządzenie.

Przełącznik pary nie daje się wcisnąć.

Włącznik pary zabezpieczony jest blokadą/zabezpieczeniem przed dziećmi (C3).

→ Blokadę (C3) włącznika pary przesunąć w przód.

Wskazówki ogólne

Gwarancja

W każdym kraju obowiązują warunki gwarancji określone przez lokalnego dystrybutora urządzeń Kärcher. Ewentualne zakłócenia pracy urządzenia usuwamy w okresie obowiązywania gwarancji bezpłatnie, o ile ich przyczyną jest wada materiałowa lub wada produkcyjna. W razie naprawy gwarancyjnej prosimy zwrócić się z dowodem zakupu i akcesoriami do sprzedawcy lub do autoryzowanego punktu serwisowego. Nie odpowiadamy za szkody spowodowane nieprawidłową eksploatacją urządzenia lub nieprzestrzeganiem instrukcji obsługi.

Wyposażenie dodatkowe i części zamienne

Stosować wyłącznie akcesoria i części zamienne dopuszczone przez producenta; oryginalne akcesoria i oryginalne części zamienne gwarantują możliwość bezpiecznej i bezusterkowej pracy urządzenia.

Na ostatniej stronie znajduje się rysunek urządzenia z numerami katalogowymi poszczególnych części.

Dane techniczne

Zasilanie

Napięcie	220-240 V
Rodzaj prądu	1~ 50 Hz
Napięcie w rękojeści	5 V

Wydajność

Moc grzewcza	1800 W
Maks. ciśnienie robocze	3,5 bar
Dop. ciśnienie	5,7 bar
Czas grzania (na litr wody)	7 min
Maks. ilość pary	82 g/min

Wymiary

Pojemność zbiornika na wodę	0,95 l
Pojemność kotła	2,0 l
Ciężar bez akcesoriów	6,5 kg
Szerokość	340 mm
długość	420 mm
Wysokość	315 mm

Mult stimat client,



Citiți acest manual de utilizare înainte de prima utilizare a aparatului dumneavoastră și acționați în conformitate cu el. Păstrați aceste instrucțiuni pentru întrebuintărea ulterioară sau pentru următorii posesori.

Utilizarea corectă

Curățătorul cu abur este destinat numai pentru uzul casnic. Aparatul este conceput pentru curățarea cu aburi și poate fi folosit cu accesoriile aferente, conform descrierii din acest manual de utilizare. Respectați mai ales măsurile de siguranță.

Cuprins

Instrucțiuni pe scurt	2/221
Descrierea aparatului	3/221
Indicații de siguranță	222
Pregătirea	224
Funcționarea	225
Utilizarea accesoriilor	276
Îngrijire și întreținere	231
Remedii în caz de defectare	231
Instrucțiuni generale	232
Date tehnice	232

Instrucțiuni pe scurt

→ Vezi pagina 2.

- 1 Umpleți rezervorul de apă până la marcajul "MAX".
- 2 Introduceți fișa de conectare pentru abur în priză aparatului.
- 3 Conectați accesoriile la pistolul cu abur. Introduceți fișa de alimentare în priză.
- 4 Cuplați aparatul.
Becurile de control verde și portocaliu luminează. Pompa de apă umple cazanul de abur din rezervorul de apă.
La prima punere în funcțiune și după decalcifiere rezervorul de apă trebuie umplut de două ori.
- 5 Așteptați (cca. 8 minute) până când becul de control portocaliu se stinge.
- 6 Curățătorul cu abur este gata de utilizare.

Descrierea aparatului

→ Vezi pagina 3.

- A1 Priza aparatului cu capac
 - A2 Rezervor de apă
 - A3 Întrerupător – pornit/oprit
 - A4 Cheia pentru decalcifiere
 - A5 Suport pentru accesorii
 - A6 Cablu de rețea
 - A7 Închizător cazan de aburi
 - A8 Mâner
 - A9 Pâlnie de umplere

 - B1 Bec de control (roșu) - lipsă apă în cazanul de aburi
 - B2 Bec de control (verde) – gata de utilizare
 - B3 Bec de control (portocaliu) - încălzire

 - C1 Pistol cu abur
 - C2 Buton de deblocare
 - C3 Zăvor (protecție împotriva copiilor)
 - C4 Întrerupător de abur
 - C5 Rozetă – reglarea debitului de abur
 - C6 Furtun de abur
 - C7 Fișă de conectare abur

 - D1 Duză punctiformă
 - D2 Prelungitor
 - D3 Perie cilindrică
 - D4 Duză de forță (roșu)

 - E1 Duză de mână
 - E2 Husă din frotir

 - F1 Duză de curățare a geamurilor

 - G1 2 țevi de prelungire
 - G2 Buton de deblocare
 - G3 Cârlig de parcare

 - H1 Duză de curățare a podelelor
 - H2 Clemă de fixare
 - H3 Cârpă pentru podea

 - K1* Fier de călcat
 - K2 Lampă de control – încălzirea fierului de călcat
 - K3 Întrerupător – călcare cu abur
 - K4 Regulator de temperatură
 - K5 Fișă de conectare abur
- * disponibil ca accesoriu special

Simboluri pe aparat



Abur

ATENȚIE – Pericol de opărire

Indicații de siguranță

Plăcuțele de avertizare și conținând indicații montate pe aparat dau indicații importante pentru utilizarea în condiții de siguranță. Pe lângă indicațiile conținute în acest manu al de utilizare trebuie respectate normele le gale generale de securitate și prevenire a accidentelor.

⚠ **Legătura la rețea**

- Conectați aparatul numai la prize cu împământare corespunzătoare.
- Tensiunea indicată în plăcuța de tip tre buie să corespundă tensiunii prizei.
- În încăperi cu umiditate ridicată, ca de ex. băi, conectați aparatul la prize prevăzute cu întrerupător de protecție precomutat FI. În caz de nelămuriri soli citați sfatul unui electrician calificat.
- Nu apucați niciodată fișa de alimentare și priza având mâinile ude.
- Urmăriți ca prelungitorul sau cablul de alimentare să nu fie afectate sau deterio rate prin traversare cu roțile, strivire, în tindere etc. Feriți cablul de alimentare de căldură, uleiuri și muchii ascuțite.
- Utilizați numai un cablu prelungitor pro tejat la stropirea cu apă, având un dia metru minim de 3x1 mm.
- Nu este permis ca conexiunea dintre cablul de alimentare și prelungitor să se afle în apă.
- Nu utilizați niciodată cabluri de alimenta re sau prelungitoare defecte ! În cazul în care cablul de alimentare este deteriorat, acesta trebuie înlocuit printr-un cablu special, care poate fi obținut de la pro ducător sau serviciul său pentru clienți.
- La înlocuirea racordurilor de la cablul de alimentare sau prelungitor trebuie asigu rate protecția la stropirea cu apă și fi xarea mecanică.

⚠ **Destinația**

- Înainte de utilizare verificați aparatul și accesorii în privința stării cores punzătoare. Dacă starea nu este ire proșabilă, acestea nu pot fi utilizate. Vă rugăm să verificați în special cablul de alimentare, închizătorul cazanului de ab uri și furtunul pentru abur.
- Nu este permisă utilizarea furtunului pentru abur, dacă acesta este deteriorat (pericol de arsuri). Un furtun pentru abur deteriorat trebuie schimbat neîntârziat. Se permite numai utilizarea unui furtun pentru abur recomandat de producător (pentru numărul de comandare vezi lista de piese de schimb).
- Nu introduceți niciodată în rezervorul de apă solvenți, lichide cu conținut de sol venți sau acizi nediluati (de ex. agenți de curățare, benzină, diluant sau acetonă), deoarece acestea atacă materialele utili zate în construcția aparatului.
- Este interzisă utilizarea în încăperi unde există pericol de explozie. La utilizarea aparatului în zone de pericol trebuie re spectate normele de securitate cores punzătoare.
- Aparatul trebuie amplasat pe o suprafață de sprijin stabilă.
- Nu este permisă fixarea curățătorului cu abur în timpul utilizării.
- Nu atingeți jetul de aburi cu mâna de la distanță mică și nu-l îndreptați asupra persoanelor sau animalelor (pericol de arsuri).
- Nu aplicați jetul de aburi pe obiecte care conțin substanțe dăunătoare sănătății (de ex. azbest).
- Beneficiarul are obligația de a utiliza aparatul conform prevederilor. Acesta trebuie să respecte condițiile locale și în timpul utilizării să fie atent la terți, în spe cial la copii.
- Acest aparat nu este destinat pentru a fi utilizat de către persoane (inclusiv copii) cu capacități psihice, senzoriale sau mintale limitate sau de către persoanele,

Elemente de siguranță

care nu dispun de experiența și/sau cu noștința necesară, cu excepția acelor cazuri, în care ele sunt supravegheate de o persoană responsabilă de siguranța lorașu au fost instruite de către aceasta în privința utilizării. Nu lăsați copii nesupravegheați, pentru a vă asigura, că nu se joacă cu aparatul.

- Nu lăsați aparatul nesupravegheat în timp ce acesta se află în funcțiune.

⚠ **Curățarea cu aburi a aparatelor electrice**

- La curățarea aparatelor electrice (de ex. sobe electrice), acestea trebuie decuplate de la rețeaua de alimentare cu energie electrică (decuplați siguranța). Înainte de repunerea în funcțiune aparatele trebuie să fie complet uscate. Respectați indicațiile producătorului aparatului!
- Nu este permisă curățarea aparatelor la care aburul poate să vină în contact direct cu circuitele electrice și comutatoarele, ca de ex. lămpi, uscător de păr, radiatoare electrice ș.a.m.d. Aburul poate să intre în aparat, unde, după răcire, să provoace un defect electric.

⚠ **Întreținerea**

- Înainte de orice lucrări de îngrijire și întreținere decuplați aparatul și scoateți fișa cablului de alimentare din priză.
- Deschiderea închizătorului cazanului de abur este permisă numai în scopul îndepărtării calcarului.
- Nu deschideți niciodată închizătorul cazanului de abur dacă este fierbinte sau când acesta este cuplat.
- Lucrările de reparații vor fi executate numai de către un serviciu pentru clienți autorizat.

⚠ **Depozitarea**

- **Atenție:** Nu folosiți și nu depozitați aparatul în poziție orizontală!
- Feriți aparatul de ploaie. Nu îl depozitați în spații deschise.

Acest curățător cu abur este dotat cu mai multe dispozitive de siguranță și ca atare este asigurat din mai multe puncte de vedere. În cele ce urmează, regăsiți cele mai importante elemente de siguranță.

Regulatorul de presiune

În timpul întrebuințării, regulatorul de presiune menține presiunea încălzitorului la o valoare cât mai constantă posibil. Dacă în încălzitor se atinge presiunea maximă de regim - de 3,5 bar, încălzirea este oprită.

Repornirea are loc dacă scade presiunea din încălzitor, ca urmare a degajării aburului.

Termostatul cazanului

Dacă în cazan nu se găsește apă, temperatura din acesta crește. Termostatul cazanului decuplează încălzirea. Repornirea încălzirii este împiedicată până la umplerea cazanului.

Termostatul de siguranță

Dacă termostatul cazanului nu funcționează și aparatul se supraîncălzește, atunci termostatul de siguranță oprește aparatul.

Pentru reglarea termostatului de siguranță, adresați-vă unui service Kärcher autorizat.

Închizătorul cazanului de aburi

Închizătorul cazanului de aburi este totodată o supapă de suprapresiune. Acesta asigură închiderea încălzitorului, nepermițând aburului să iasă.



Dacă s-a defectat regulatorul de presiune și presiunea aburului din cazan depășește valoarea de 5,7 bari, atunci închizătorul cazanului de aburi se deschide și aburul poate fi evacuat prin închizător.

Înainte de repunerea în funcțiune a aparatului, adresați-vă unui service Kärcher autorizat.

Pregătirea

Despachetarea aparatului

În timpul despachetării, verificați existența tuturor componentelor (vezi pagina 3). Dacă lipsesc unele componente sau dacă în timpul despachetării constatați un defect care se datorează unui transport necorespunzător, anunțați imediat distribuitorul dvs.

	Materialele de ambalare sunt reciclabile. Ambalajele nu trebuie aruncate în gunoiul menajer, ci trebuie duse la un centru de colectare și revalorificare a deșeurilor.
	Aparatele vechi conțin materiale reciclabile valoroase, care pot fi supuse unui proces de revalorifi care. Bateriile, uleiul și sub stanțele asemănătoare nu trebuie să ajungă în mediul în conjurător. Din acest motiv, vă rugăm să apelați la centrele de colectare abilitate pentru eliminarea aparatelor vechi.

Depozitarea accesoriilor

- Introduceți duza de mână (E1) în suportul adecvat pentru accesorii (vezi fig. 1).
Notă: Duza punctiformă (D1), prelungitorul (D2), peria cilindrică (D3) și duza de forță (D4) sunt deja depozitate.

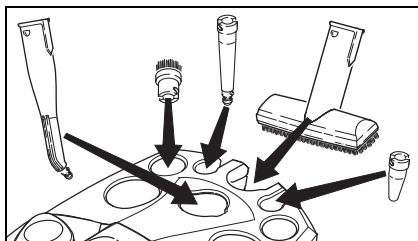

Fig. 1

- Împingeți cârligul de parcare (G3), cu butonul de deblocare apăsat, până la al doilea locaș de sus al unei țevi de prelungire (G1). Cârligul de parcare trebuie să se fixeze la eliberarea butonului de blocare (vezi fig. 2).

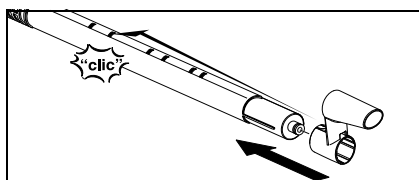

Fig. 2

- Introduceți duza de curățare a podelelor (H1) pe țeava de prelungire cu cârligul de parcare.
- Introduceți duza pentru curățarea ferestrelor (F1) pe a doua țeavă de prelungire.
- Introduceți țevile de prelungire în suportul mare pentru accesorii (vezi fig. 3).

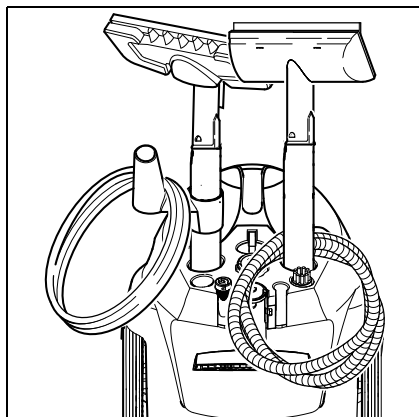

Fig. 3

Plasarea accesoriilor

În cazul întreruperii activității pentru o durată scurtă, țeava de prelungire, împreună cu duza pentru podele, poate fi introdusă în poziția de parcare (vezi fig. 4).

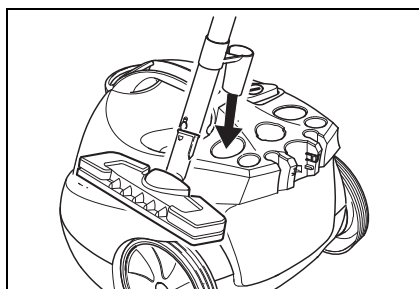

Fig. 4

Funcționarea

Montarea accesoriilor

- Introduceți fișa pentru abur (C7) și fixați-o în priză (A1). Astfel, cele două blocatoare ale fișei pentru abur trebuie să intre în capacul prizei aparatului (vezi fig. 5).

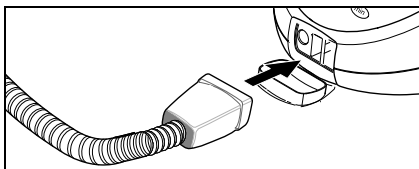

Fig. 5

- Cuplați accesoriile necesare (D1, E1, F1) cu pistolul pentru abur. Pentru aceasta introduceți capătul deschis al accesoriului pe pistolul de abur (C1) și împingeți-l pe pistol până când butonul de deblocare (C2) al pistolului de abur se fixează (vezi fig. 6).

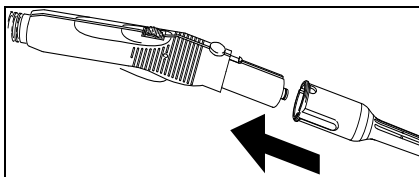

Fig. 6

- Dacă este necesar utilizați teava de prelungire (G1). Pentru aceasta montați unul sau ambele țevi prelungitoare pe pistolul de abur (C1) (vezi fig. 7). Împingeți accesoriul necesar (D1, E1, F1, H1) pe capătul liber al țevii de prelungire.

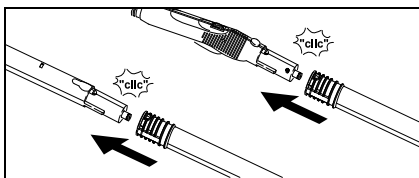

Fig. 7

- Duza punctiformă (D1) poate fi utilizată și cu prelungitorul (D2), peria cilindrică (D3) sau duza de forță (D4) (vezi fig. 8). Pentru aceasta introduceți ambele de gajări ale prelungitorului pe blocatoarele

duzei punctiforme și roțiți, în sens orar, până la capăt.

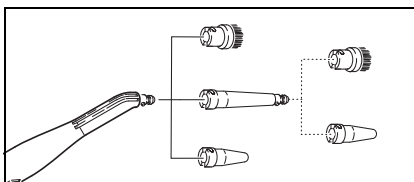

Fig. 8

Detășarea accesoriilor

⚠ PERICOL

În cazul detașării unor accesorii, este posibilă scurgerea picăturilor de apă fierbinte ! Nu detașați niciodată accesoriile în timp ce iese abur – pericol de arsuri !

- Pentru detașarea accesoriilor, apăsați butonul de dezăvorăre (C2, respectiv G3) și despărțiți părțile componente (vezi fig. 9).

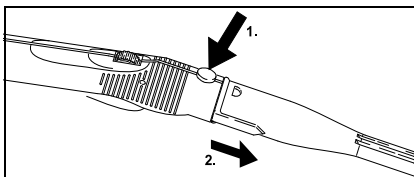

Fig. 9

- Pentru separarea unui prelungitor de la duza punctiformă, roțiți prelungitorul, în sens antiorar, și despărțiți părțile.

Umplerea rezervorului de apă

Rezervorul de apă poate fi detașat pentru umplere sau poate fi umplut direct pe aparat. **Notă:** În cazul utilizării neîntrerupte a apei distilate din comerț nu este necesară decalcifierea rezervorului.

ATENȚIE

Nu utilizați apă de condens din uscătorul de rufe ! Nu introduceți agenți de curățare sau alți aditivi !

A) Detașarea rezervorului de apă

- Ridicați rezervorul de apă de mâner (A8).
- Umpleți rezervorul de apă sub robinet până la marcajul "MAX".
- Montați rezervorul de apă și apăsați-l.

B) Direct pe aparat

- Turnați apă dintr-un recipient prin pâlnia de umplere (A9). Umpleți până la marcajul "MAX".

Porniți aparatul

Notă: Înainte de prima punere în funcțiune și după decalcifiere, cazanul de aburi trebuie umplut cu apă, iar pentru aceasta rezervorul de apă trebuie umplut de două ori.

- Se introduce ștecărul în priză.
- Apăsăți comutatorul (A3) pentru a cupla aparatul. Becurile de control verde (B2) și portocaliu (B3) se aprind.

Notă: Dacă în cazan nu se află apă, sau este prea puțină, intrați în funcțiune pompa, care debitează apă din rezervor în cazan. Procesul de umplere poate dura câteva minute.

- După cca. 8 minute se stinge becul de control portocaliu (B3). Aparatul este în stare de funcționare.
- Împingeți spre înainte zăvorul (C3) al întrerupătorului de abur.

Notă: Dacă împingeți zăvorul (C3) spre înapoi, atunci întrerupătorul de abur (C4) nu poate fi acționat (protecție împotriva accesului copiilor).

- Acționați întrerupătorul de abur (C4).
- La început, orientați întotdeauna pistolul de abur (C1) spre o bucată de pânză, până când are loc o degajare uniformă a aburului.

Notă: În timpul întrebuințării, încălzirea curățătorului cu abur repornește din când în când, pentru a menține constantă presiunea în interiorul cazanului. În acest interval, becul de control portocaliu (B3) este aprins.

Reglarea cantității de abur

Cantitatea de abur este reglată prin intermediiul rozetei (C5) de la pistolul de abur (C1).

- Prin rotirea rozetei spre înainte: se degajă mult abur.
- Prin rotirea rozetei spre înapoi: se degajă puțin abur.

Umplerea cu apă

Rezervorul de apă poate fi umplut oricând.
Notă: Întotdeauna când în cazanul de abur se găsește prea puțină apă, pompa debitează în mod automat apă din rezervorul de apă în cazanul de abur. Dacă rezervorul de apă este gol, pompa nu mai poate umple cazanul de abur și degajarea de abur este blocată.

Becul de control (B1) - lipsă apă, luminează intermitent.

- Umpleți rezervorul de apă.

Notă: La scurt interval pompa încearcă să umple cazanul de abur. Dacă umplerea s-a realizat cu succes, degajarea de abur este imediat eliberată, iar becul de control roșu se stinge.

Oprirea aparatului

- Pentru a decupla aparatul apăsați comutatorul (A3).
- Trageți fișa din priză.
- Apăsăți în jos capacul prizei aparatelor (A1) și trageți din priză fișa pentru abur (C7).
- Golirea restului de apă din rezervorul de apă.

Păstrarea aparatului

- Vezi pagina 224 "Depozitarea accesoriilor".
- Lăsați întotdeauna perile să se răcească, astfel încât să fie evitată orice deformare a părului de porc.

Utilizarea accesoriilor

Indicații de utilizare importante

Curățarea textilelor

Înainte de tratarea textilelor cu curățătorul cu abur, este necesar să verificați întotdeauna compatibilitatea textilelor cu aburul, printr-o încercare efectuată pe o porțiune ascunsă. Pentru aceasta, aburiți puternic suprafața respectivă și apoi lăsați-o să se usuce. Apoi constatați dacă culoarea și forma acesteia au suferit modificări.

Curățarea suprafețelor acoperite sau lăcuite

⚠ AVERTIZARE

Nu îndreptați niciodată aburul spre muchiile înclinate, deoarece este posibil ca locul în cleiat să se desfacă. Nu utilizați curățătorul cu abur pe podelele din lemn sau pe cele cu parchet, neprotejate.

Atenție mare la curățarea mobilierului de bucătărie și a mobilierului de cameră, a ușilor, a parchetului și a suprafețelor lăcuite sau cu acoperire din materiale sintetice ! După o acțiune mai îndelungată a aburului, este posibil ca stratul de ceară, luciul mobilei, acoperirea din material sintetic sau vopseaua să fie deteriorate, respectiv este posibilă apariția pe telor. Din acest motiv, este indicat ca aceste suprafețe să fie curățate doar cu o bucată de pânză, aburită în prealabil sau să aburiți suprafața doar pentru scurt timp, utilizând ca protecție o bucată de pânză împăturită în două.

Curățarea sticlei

⚠ AVERTIZARE

Nu îndreptați niciodată jetul de abur direct spre porțiunile de etanșare ale geamului cu rama ferestrei, pentru a nu deteriora etanșarea.

Dacă temperatura exterioară este scăzută, în special iarna, înainte de curățare este necesar să încălziți geamul. Pentru aceasta, aburiți ușor întreaga suprafață a geamului. Astfel realizați echilibrarea diferențelor de temperatură și evitați apariția tensiunilor pe suprafața sticlei. Acest lucru este foarte important, deoarece sticla se poate crăpa dacă prezintă suprafețe cu un grad de încălzire diferit.

Pistolul cu abur (C1)

Puteți să utilizați pistolul cu abur fără accesoriile.

Destinația:

- Înlăturarea mirosului neplăcut și a cutelor din articolele de îmbrăcăminte. Aburiți articolul de îmbrăcăminte care este agățat de la o distanță de 10 - 20 cm.
- Desprăfuirea plantelor: Păstrați o distanță de 20 - 40 cm.
- ștergerea uședă a prafului: Aburiți, pentru scurt timp, o bucată de pânză și ștergeți apoi mobilierul cu aceasta.

Duza punctiformă (D1)

Cu cât țineți duza mai aproape de porțiunea murdară, cu atât crește efectul de curățare, deoarece temperatura și presiunea aburului ating valoarea cea mai ridicată la ieșirea din duză.

Destinația:

- armături, scurgeri;
- chiuvete, WC-uri;
- jaluzele, radiatoare;
- înmuierea petelor: Înainte de curățare, udați cu oțet depunerile de calcar foarte rezistente și lăsați-le să se înmoaie timp de aprox. 5 minute.

Prelungitorul (D2)

Prelungitorul este montat pe duza punctiformă.

Destinația:

- crăpături și rosturi greu accesibile etc.

Peria cilindrică (D3)

Notă: *Peria cilindrică nu este indicată pentru curățarea suprafețelor sensibile.*

Peria cilindrică este montată, direct sau prin intermediul prelungitorului (D2), pe duza punctiformă.

Destinația:

- locuri greu accesibile, ca de ex. colțuri și rosturi
- armături, scurgeri.

Duza de forță (D4)

Duza de forță este montată, direct sau prin intermediul prelungitorului (D2), pe duza

punctiformă. Duza de forță mărește viteza de ieșire a aburului.

Destinația:

- curățarea murdăriei deosebit de rezistente;
- suflarea colțurilor, a rosturilor etc.

Duza de mână (E1)

Trageți husa din frotir (E2), peste duza de mână.

Destinația:

- suprafețe mici care pot fi spălate, de ex. suprafețe de bucătărie din material sintetic, pereți cu faianță;
- ferestre, oglinzi;
- țesături de mobilă;
- interiorul autovehiculelor, parbrize;
- căzi de baie.

Duza de curățare a geamurilor (F1)

Destinația:

- ferestre;
 - oglinzi;
 - suprafețe din sticlă, la cabinetele de duș;
 - alte suprafețe din sticlă.
- Aburiți uniform suprafața geamului, de la o distanță de aprox. 20 cm. Apoi împingeți înapoi zăvorul (C3), astfel încât să fie în piedică acționarea nedorită a înt rerupătorului de abur (C4). Trageți în jos peste suprafața geamului, cu buza de cauciuc a duzei de curățare a geamurilor, urmând o traiectorie sub formă de culoar. După efectuarea fiecărei curse, ștergeți, cu o bucată de pânză, buza de cauciuc și marginea inferioară a ferestrei.
- Înainte de prima curățare cu duza de curățare a geamurilor, este indicat să efectuați o curățare de fond, de degresare, cu ajutorul duzei de mână (E1) și al unei huse din frotir (E2).

Duza de curățare a podelelor (H1)

Destinația:

- Toate tipurile de acoperiri de pereți și pardoseli lavabile, de ex.: Pardoseli din piață, gresii, faianțe și pardoseli din PVC.
- Fixați cârpa pentru podea la duza pentru

podea.

- 1 Împăturiți cârpa pentru podea pe lungime și așezați duza pentru podea pe acesta.
- 2 Deschideți clemele de fixare.
- 3 Introduceți capetele cârpei în deschideri.
- 4 Închideți clemele de fixare.

Atenție

Nu introduceți degetele între cleme.

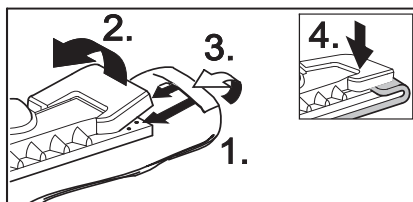

Fig. 10

- Pentru desfacerea cârpei, apăsați pe clemele de fixare (H2) și trageți cârpa în afară.
- Întoarceți și schimbați în mod regulat cârpa pentru podea. Astfel îmbunătățiți preluarea murdăriei.
- Lucrați încet pe suprafețele foarte murdare, pentru ca aburul să aibă un efect mai accentuat.
- Dacă pe suprafața de curățat se găsesc urme de detergenți sau de soluții de îngrijire a podelei (de ex. ceară, emulsii de formare a luciului propriu), atunci în timpul operației de curățare se pot forma dungii. De regulă, aceste dungii dispar după utilizarea repetată a curățătorului cu abur.

Fierul de călcat (K1) (opțional)

Accesorii speciale, număr de comandă, vezi pagina 230

- Introduceți bine fișa pentru abur (K5) a fierului de călcat în priză aparatului (A1). Astfel, cele două blocatoare ale fișei pentru abur trebuie să intre în capacul prizei aparatului.

Călcarea cu abur

Noi recomandăm utilizarea mesei de călcat Kärcher cu absorbție activă a aburului. Această masă de călcat este optimă pentru utilizarea cu aparatul achiziționat de dvs. Ea ușurează și ac

celerează considerabil procesul de călcare. În orice caz, este necesar să utilizați o masă de călcat cu baza de călcare sub formă de grilaj și care permite trecerea aburului.

➔ Toate materialele textile pot fi călcate cu abur. Aduceți regulatorul de temperatură (K4) al fierului de călcat în intervalul do meniului hașurat (•••/MAX). Imprimeurile sau materialele sensibile vor fi călcate pe dos, respectiv conform indicațiilor pro ducătorului. Puteți utiliza în acest sens talpa antiaderentă a fierului de călcat din oferta noastră (vezi prezentarea accesorilor opționale).

➔ Dacă se stinge lampa (K2) fierului de călcat, atunci acesta este gata de utilizare. Talpa fierului de călcat trebuie să fie fierbinte, pentru ca aburul să nu condenseze pe talpă și astfel să picure pe rufe de călcat.

➔ Apăsați întrerupătorul (K3) al fierului de călcat. Prin talpa fierului de călcat se degajă abur.

- Împingeți comutatorul în față: *cât timp se apasă comutatorul, se degajă un jet de abur.*
- Împingeți comutatorul în spate: *comutatorul se blochează în această poziție și se degajă abur permanent. Împingeți comutatorul în față când doriți să îl deblocați.*

➔ Orientați primul jet de abur spre o bucată de pânză, până când aburul se degajă în mod uniform.

➔ Pentru aburirea perdelelor, a îmbrăcămintii etc., puteți să țineți fierul de călcat și în poziție verticală.

Călcare uscată

➔ Reglați temperatura fierului de călcat, astfel încât să corespundă cu articolul dvs. de îmbrăcăminte.

- Fibre sintetice
- Lână
- Țesături de in

Desprinzătorul de tapet (opțional)

Accesorii speciale, număr de comandare, vezi pag. 230

Cu ajutorul desprinzătorului de tapet, puteți utiliza curățătorul cu abur la îndepărtarea ta

petului din hârtie.

➔ Așezați desprinzătorul de tapet, cu toată suprafața, pe marginea unei fâșii de tapet. Porniți admisia de abur (C4) și lăsați aburul să acționeze, până când tapetul se înmoaie (aprox. 10 s).

➔ Mutați desprinzătorul de tapet pe următoarea fâșie de tapet nedezlipit. În timpul acestei, mențineți apăsat întrerupătorul de abur (C4). Ridicați bucata de tapet dezlipită, cu un șpaclu, și apoi trageți-o de pe perete. Mutați în continuare desprinzătorul de tapet, bucată cu bucată, și trageți tapetul de pe perete, sub formă de fâșii.

➔ În cazul tapetului din fibră aspră, care a fost vopsit de mai multe ori, este posibil ca aburul să nu pătrundă prin tapet. Din acest motiv, vă recomandăm să tratați mai întâi tapetul cu un valț cu cuie.

Peria turbo cu abur (opțional)

Accesorii speciale, număr de comandare, vezi pag. 230

Peria turbo cu abur este pusă într-o mișcare oscilantă de aburul degajat și este ideală pentru curățarea fără efort a murdăriei extreme, chiar și în locurile greu accesibile din bucătărie și baie.

Destinația:

- curățarea colțurilor și a rosturilor;
- curățarea locurilor greu accesibile.

Duza pentru îngrijirea materialelor textile (opțional)

Accesorii speciale, număr de comandare, vezi pag. 230

Destinația:

Pentru reîmprospătarea materialelor textile agățate, ca de ex. sacouri sau draperii, prin două funcții:

- Îndepărtarea scamelor de pe articolele de îmbrăcăminte cu ajutorul în depărtătorului de fire.
- Aburirea și îndreptarea materialelor textile (îndepărtează și mirosurile).

Prin acționarea întrerupătorului de abur este degajat abur. Orientați pistolul mai întâi spre o bucată de pânză, până când aburul se degajă în mod uniform.

Sumar accesorii speciale

Fier de călcat cu presiune de abur și talpă din oțel inoxidabil (număr de comandare 2.884-503)

Talpă pentru călcat antiaderentă (număr de comandare 2.860-132)

Fier de călcat cu presiune de abur profesional cu talpă din aluminiu (număr de comandare 2.884-504)

Talpă pentru călcat antiaderentă (număr de comandare 2.860-131)

Masă de călcat cu aspirație activă a aburului (număr de comandare 6.906-002) Pentru obținerea unor rezultate de călcat foarte bune și economie de timp considerabilă (numai pentru 230 V)

Desprinzător de tapet (număr de comandare 2.863-062)

Set de perii cilindrice (număr de comandare 2.863-058) - 4 perii cilindrice pentru duza punctiformă.

Set de perii cilindrice cu fire din alamă (număr de comandare 2.863-061) - 3 perii cilindrice pentru duza punctiformă (pentru murdărie deosebit de rezistentă)

Cârpe din frotir (număr de comandare 6.369-481) - 5 cârpe pentru podele

Huse din frotir (număr de comandare 6.370-990) - 5 huse

Set cârpe din frotir (număr de comandare 6.960-019) - 2 cârpe pentru podele, 3 huse

Set cârpe din microfibre (număr de comandare 6.905-921) - 1 cârpă pentru podea, 1 husă cu capacitate de absorbție și preluare a murdăriei deosebit de mare

Agent de decalcare Bio RM 511 (număr de comandare 6.290-239) 3 x 100 g praf pentru curățarea cazanului.

Perie cilindrică cu răzuitor număr de comandare 2.863-140)

Buză de cauciuc pentru duza pentru ferestre (număr de comandare 6.273-140)

Duză pentru îngrijirea materialelor textile (număr de comandare 4.130-390)

Duză turbo cu abur (număr de comandare 2.863-159)

Îngrijire și întreținere

⚠ PERICOL

Lucrările de întreținere vor fi efectuate nu mai după scoaterea fișei de la rețea și după răcirea curățătorului cu abur.

Decalcifierea cazanului de aburi

Deoarece calcarul se depune și pe peretele încălzitorului, vă recomandăm să decalificați încălzitorul la următoarele intervale (KF = umpleri ale cazanului):

Domeniul de duritate		° dH	mmol/l	TF
I	duritate mică	0-7	0-1,3	100
II	duritate medie	7-14	1,3-2,5	90
III	duritate mare	14-21	2,5-3,8	75
IV	duritate foarte mare	>21	>3,8	50

Notă: În cazul utilizării neîntrerupte a apei distilate din comerț nu este necesară decalcifierea rezervorului.

- Separați curățătorul cu abur de la rețeaua electrică.
- Demontați rezervorul de apă.
- Demontați accesoriile complete din suportul pentru accesorii.
- Deschideți închizătorul cazanului (A7) cu cheia de decalcare (A4).

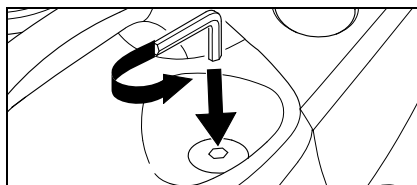

Fig. 11

- Goliți complet apa din cazan.

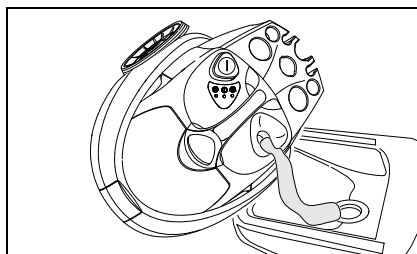

Fig. 12

⚠ AVERTIZARE

*Pentru a evita deteriorarea aparatului, utili-
zați exclusiv produsele agreate de Kärcher.*

➔ Folosiți pentru decalcifiere batoanele de decalcifiere KÄRCHER (nr. comandă 6.295-206). Când preparați soluția de decalcifiere, respectați indicațiile de dozare de pe ambalaj.

⚠ Atenție

Atenție la umplerea și golirea curățătorului cu abur. Soluția de decalcifiere poate ataca suprafețele sensibile.

➔ Turnați soluția de decalcifiere în încălzitor și lăsați-o să acționeze timp de aprox. 8 ore.

⚠ AVERTIZARE

*În timpul decalcifierii nu înșurubați în chizătorul cazanului (A7) la aparat. Nu utili-
zați curățătorul cu abur în timp ce agentul de decalcifiere se află în cazan.*

➔ După 8 ore evacuați soluția de decalcifiere. Deoarece în cazanul aparatului mai rămâne o cantitate remanentă de soluție, este indicat să clătiți de două - trei ori cazanul cu apă rece, pentru a în-
depărta toate reziduurile agentului de decalcifiere.

➔ Închideți închizătorul cazanului (A7) cu cheia de decalcifiere (A4).

➔ După reumplerea cu apă proaspătă (vezi pag. 225 "Umplerea rezervorului de apă"), curățătorul cu abur este din nou pregătit pentru utilizare.

Îngrijirea accesoriilor

Înainte de a le strânge, lăsați accesoriile să se usuce complet.

➔ La răcire și uscare, nu așezați duza de curățare a podelelor (H1), duza de mână (E1) sau peria cilindrică (D3) direct pe pământ de porc, pentru ca acesta să nu se deformeze.

***Notă:** Cârpa de șters și husa din frotir sunt deja prespălate și pot fi utilizate direct pentru lucrul cu curățătorul cu abur.*

➔ După ce s-au murdărit, spălați cârpele pentru podele și husele din frotir în

mașina de spălat, la o temperatură de 60°C. La limpezire, nu utilizați balsam de rufe, deoarece cârpele trebuie să rămână cu o capacitate ridicată de absorbție a murdăriei. Cârpele sunt adecvate pentru uscătorul de rufe.

Remedii în caz de defectare

Defectele au deseori cauze simple, pe care le puteți remedia cu ajutorul următorului sumar. În caz de neclarități sau pentru defecte care nu se regăsesc aici, vă rugăm să vă adresați service-ului pentru clienți autorizat.

⚠ Pericol de electrocutare !

Lucrările de reparații vor fi executate numai de către un service pentru clienți autorizat.

Durată mare de încălzire

Aparatul este calcifiat.

➔ Decalcificați cazanul de aburi.

Nu există abur.

Becul roșu, de control lipsă apă, luminează intermitent.

Nu este apă în rezervorul de apă.

➔ Umpleți rezervorul de apă.

Becul roșu, de control lipsă apă, luminează.

Nu este apă în cazanul de abur. Protecția la supraîncălzire a pompei s-a declanșat.

➔ Opriți aparatul.

➔ Umpleți rezervorul de apă.

➔ Cuplați aparatul.

Întreprătorul de abur nu mai poate fi acționat

Întreprătorul de abur este asigurat prin închizător / siguranța pentru copii (C3).

➔ Împingeți spre înainte zăvorul (C3) al întreprătorului de abur.

Instrucțiuni generale

Garanție

În fiecare țară sunt valabile condițiile de garanție stabilite de distribuitorul autorizat de noi. Eventualele defecte ale aparatului sunt remediate de noi gratuit în perioada de garanție, în măsura în care cauza este un defect de material sau de producție. În caz de solicitare a garanției vă rugăm să vă adresați cu accesoriile și factura de achiziționare la reprezentantul comercial sau la cel mai apropiat atelier autorizat al service-ului pentru clienți. Nu putem garanta pentru daunele care apar ca urmare a manipulării neprofesionale a aparatului sau a nerespectării manualului de utilizare.

Accesorii și piese de schimb

Vor fi utilizate numai accesorii și piese de schimb aprobate de către producător. Accesorii și piesele de schimb originale conferă garanția că aparatul va putea fi utilizat în condiții de siguranță și fără defecțiuni. Pe ultima pagină găsiți o ilustrație a aparatului, împreună cu numerele de comandare pentru fiecare componentă în parte.

Date tehnice

Legătura la rețea

Tensiune	220-240 V
Tipul curentului	1~ 50 Hz
Tensiunea la mâner	5 V

Caracteristicile de performanță

Puterea de încălzire	1800 W
Presiunea maximă de regim	3,5 bari
Presiunea admisibilă	5,7 bari
Timp de încălzire pe litru de apă	7 min
Cantitatea max. de abur	82 g/min

Dimensiunile

Capacitatea de umplere a rezervorului de apă	0,95 l
Capacitatea cazanului	2,0 l
Greutatea fără accesorii	6,5 kg
Lățime	340 mm
Lungime	420 mm
Înălțime	315 mm

Vážení zákazníci,



Pred prvým použitím spotrebiča si prečítajte tento návod na obsluhu a riaďte sa jeho pokynmi. Návod na obsluhu si starostlivo uschovajte na neskoršie použitie alebo pre ďalšieho majiteľa.

Používanie výrobku v súlade s jeho určením

Používajte parný čistič výlučne v domácnostiach. Prístroj je určený na čistenie pomocou pary a môže sa používať s príslušenstvom popísaným v tomto návode na použitie. Dodržiavajte pritom obzvlášť bezpečnostné pokyny.

Obsah

Krátky návod	2/233
Popis prístroja	3/233
Bezpečnostné pokyny	234
Príprava	236
Prevádzka	237
Použitie príslušenstva	239
Ošetrovanie, údržba	243
Pomoc pri poruchách	243
Všeobecné pokyny	244
Technické údaje	244

Krátky návod

→ Vid' strana 2.

- 1 Nádrž na vodu naplňte po značku "MAX".
- 2 Parnú zástrčku zastrčte do zásuvky na prístroji.
- 3 Pripojote príslušenstvo na parnú pištoľ. Zastrčte sieťovú zástrčku.
- 4 Zapnite prístroj.
*Svieti zelená a oranžová kontrolka.
Vodné čerpadlo naplní parný kotol z vodnej nádrže.*
Po prvom uvedení do prevádzky a po odvápnení sa musí vodná nádrž naplniť dvakrát.
- 5 Počkajte (cca 8 minút), pokiaľ zhasne oranžová kontrolka.
- 6 Parný čistič je pripravený na použitie.

Popis prístroja

→ Vid' strana 3.

- A1 Prístrojová zásuvka s krytom
- A2 Vodná nádrž
- A3 Hlavný vypínač
- A4 Kľúč na odvápnenie
- A5 Držiak príslušenstva
- A6 Sieťový kábel
- A7 Uzáver parného kotla
- A8 Úchytka
- A9 Plniaci lievik

- B1 Kontrolka (červená) - nedostatok vody v parnom kotli
- B2 Kontrolka (zelená) - pripravený na prevádzku
- B3 Kontrolka (oranžová) - ohrev

- C1 Parná pištoľ
- C2 Tlačidlo na odblokovanie
- C3 Blokované (detská poistka)
- C4 Parný spínač
- C5 Otočný gombík - regulácia pary
- C6 Parná hadica
- C7 Parná zástrčka

- D1 Bodová dýza
- D2 Predĺženie
- D3 Okrúhla kefa
- D4 Tlaková hubica (červená)

- E1 Ručná hubica
- E2 Froté poťah

- F1 Hubica na okná

- G1 2 predĺžovacie trubice
- G2 Tlačidlo na odblokovanie
- G3 Parkovací hák

- H1 Podlahová hubica
- H2 Upínacia spona
- H3 Handra na podlahu

- K1* Žehlička
- K2 Kontrolka - ohrev žehličky
- K3 Spínač - žehlenie s napaarovaním
- K4 Regulator teploty
- K5 Parná zástrčka

* predáva sa ako zvláštne príslušenstvo

Symboler pí apparaten



Para

POZOR - nebezpečenstvo obarenia

Bezpečnostné pokyny

Výstražné a upozorňovacie štítky umiestnené na prístroji obsahujú pokyny pre bezpečnú prevádzku.

Okrem pokynov uvedených v tomto návode na obsluhu sa musia dodržiavať všeobecné bezpečnostné pokyny a pokyny pre predchádzanie úrazov stanovené zákonodarcom.

⚠ Elektrická prípojka

- Prístroj zapájajte iba do riadne uzemnených zásuviek.
- Napätie uvedené na typovom štítku musí súhlasiť s napätím zásuvky.
- Vo vlhkých miestnostiach, napr. v kúpeľni, zapájajte prístroj do zástrčky s predradeným ochranným spínačom FI. V prípade pochybností si nechajte poradiť elektroodborníkom.
- Zástrčky a zásuvky sa nikdy nedotýkajte mokrymi rukami.
- Dávajte pozor na to, aby ste neprešli kolieskami cez sieťový alebo predlžovací kábel, aby ste ho nepritračili, nemykali ním alebo iným spôsobom nepoškodili. Sieťový kábel chráňte pred vysokými teplotami, olejom a ostrými hranami.
- Používajte iba kábel chránený pred postriekaním vodou s minimálnym priemerom 3x1 mm.
- Spoj sieťového a predlžovacieho kábla nesmie ležať vo vode.
- Nikdy nepoužívajte chybný sieťový alebo predlžovací kábel! Keď je sieťový kábel poškodený, musí sa vymeniť za špeciálny sieťový kábel, ktorý je k dostaniu u výrobcu alebo v jeho servisnom centre.
- Pri výmene spojok na sieťovom alebo predlžovacom kábli musí ostať zachovaná ochrana pred postriekaním vodou a mechanická pevnosť.

⚠ Použitie

- Skontrolujte stav prístroja a príslušenstva. Pokiaľ nie je stav v poriadku, nesmie sa používať. Skontrolujte, prosím, najmä sieťový kábel, uzáver parného kotla a parnú hadicu.
- Parná hadica nesmie byť poškodená (nebezpečenstvo obarenia). Poškodená parná hadica sa musí okamžite vymeniť. Používať sa smie iba parná hadica odporúčaná výrobcom (objednávacie číslo viď Zoznam náhradných dielov).
- Do vodnej nádrže nikdy nepľňte rozpúšťadlá, tekutiny s obsahom rozpúšťadiel alebo nezriedené kyseliny (napl. čistiace prostriedky, benzín, riedidlo a acetón), pretože tieto poškodzujú materiál prístroja.
- Prevádzka v priestoroch ohrozených výbuchom je zakázaná. Pri používaní prístroja v nebezpečnom prostredí je potrebné dodržiavať príslušné bezpečnostné predpisy.
- Prístroj musí mať stabilný podklad.
- Parný spínač sa pri prevádzke nesmie zaseknúť.
- Prúdu pary sa nedotýkajte z blízkej vzdialenosti rukou alebo ho nikdy nesmerujte na ľudí alebo zvieratá (nebezpečenstvo obarenia).
- Nenaparujte predmety, ktoré obsahujú zdraviu škodlivé látky (napr. azbest).
- Používateľ musí prístroj používať v súlade so stanoveným účelom použitia. Musí zohľadniť miestne danosti a pri práci s prístrojom dávať pozor na tretie osoby, obzvlášť na deti.
- Toto zariadenie nie je určené na to, aby ho používali osoby (vrátane detí) s obmedzenými fyzickými, zmyslovými alebo duševnými schopnosťami resp. nedo statkom skúseností a znalostí, musia byť pod dozorom osôb zodpovedných za ich bezpečnosť alebo musia od nich obdržať pokyny, ako zariadenie používať. Deti

musia byť pod dozorom, aby sa zabezpečilo, že sa so zariadením nehrajú.

- Prístroj počas prevádzky nikdy nenechávajú bez dozoru.

⚠ **Čistenie elektrických prístrojov po mocou pary**

- Pri čistení elektrických prístrojov (napr. elektrických sporákov) sa tieto prístroje musia odpojiť od elektrickej siete (vypnúť poisťku). Pre uvedenie do prevádzky sa musia prístroje nechať úplne vyschnúť. Dodržiavajte, prosím, pokyny výrobcu prístroja!
- Elektrické prístroje, pri ktorých sa para môže dostať priamo do styku s vedením a sprínačmi, napr. lampy, sušič na vlasy, elektrické vykurovanie atď. sa nesmú čistiť. Para by mohla preniknúť do prístrojov a pri vychladnutí spôsobiť elektrickú poruchu.

⚠ **Údržba**

- Pred každým ošetrovaním a údržbou prístroj vypnite a vytiahnite zástrčku.
- Uzáver sa smie otvárať iba pri odváňovaní.
- Uzáver parného kotla nikdy neotvárajte, keď je prístroj horúci alebo zapnutý.
- Prístroj smie opravovať iba autorizovaný zákaznícky servis.

⚠ **Uskladnenie**

- **Pozor:** Zariadenie nikdy neprevádzkujte alebo neskladujte poležiačky!
- Prístroj chráňte pred dažďom. Neskladujte ho vo vonkajších priestoroch.

Bezpečnostné prvky

Tento parný čistič je vybavený viacerými bezpečnostnými zariadeniami a tým je viacnásobne zabezpečený. V ďalšej časti nájdete najdôležitejšie bezpečnostné prvky.

Regulátor tlaku

Regulátor tlaku udržiava počas prevádzky podľa možnosti konštantný tlak v kotle. Ohrev sa pri dosiahnutí maximálneho prevádzkového tlaku v kotle vo výške 3,5 barov vypne a pri poklese tlaku v kotle v dôsledku odberu pary sa opäť zapne.

Termostat kotla

Ak sa v kotle nenachádza voda, teplota v kotle sa zvýši. Termostat kotla vypne ohrev. Opätovnému zapnutiu ohrevu je bránené dovtedy, pokiaľ sa kotol nenaplní.

Bezpečnostný termostat

Ak termostat kotla vypadne a prístroj sa prehreje, tak bezpečnostný termostat prístroj vypne.

Za účelom spätného prestavenia bezpečnostného termostatu sa obráťte na príslušný zákaznícky servis firmy Kärcher.

Uzáver parného kotla

Uzáver parného kotla je zároveň pretlakovým ventilom. Uzatvára kotol proti vznikajúcemu tlaku pary.



Ak by bol regulátor tlaku chybný a tlak pary v kotle by vystúpil nad 5,7 barov, uzáver parného kotla sa otvorí a para vystúpi cez uzáver smerom von.

Za účelom opätovného uvedenia prístroja do prevádzky sa obráťte na príslušný zákaznícky servis firmy Kärcher.

Príprava

Vybalenie prístroja

Pri vybalovaní prístroja skontrolujte, či obsahuje všetky časti (viď strana 3). Ak by chýbali časti alebo ak pri vybalovaní zistíte, že došlo počas prepravy k poškodeniu, informujte ihneď Vášho predajcu.

	Obalové materiály sú recyklovaateľné. Obalové materiály láska vo nevyhadzujte do komunálneho odpadu, ale odovzdajte ich do zberne druhotných surovín.
 	Vyradené stroje obsahujú hod notné recyklovateľné látky, ktoré by sa mali opäť zužitkovať. Batérie, olej alebo podobné látky sa nesmú dostať do život ného prostredia. Vyradené prístroje likvidujte preto len pro stredníctvom na to určených zberných systémov.

Uloženie príslušenstva

→ Ručnú hubicu (E 1) zastrčte do príslušného držiaka na príslušenstvo (viď obr. 1).

Upozornenie: Bodová dýza (D1), predĺžovací kus (D2), okrúhla kefa (D3) a tlaková hubica (D4) sú už uložené.

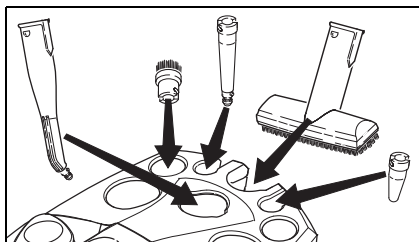

Obr. 1

→ Parkovací hák (G3) so stlačeným odblokovacím tlačidlom zasuňte až po druhú západku zhora na predĺžovaciu trubicu (G1). Parkovací hák musí pri pustení odblokovacieho tlačidla zaskočiť do západky (viď obr. 2).

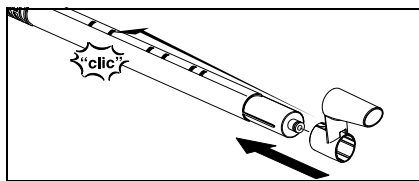

Obr. 2

- Podlahovú hubicu (H1) zasuňte na predĺžovaciu trubicu s parkovacím hákom.
- Hubicu na okná (F1) zasuňte na druhú predĺžovaciu trubicu.
- Predĺžovacie trubice zasuňte do veľkého držiaka na príslušenstvo (viď obr.3).

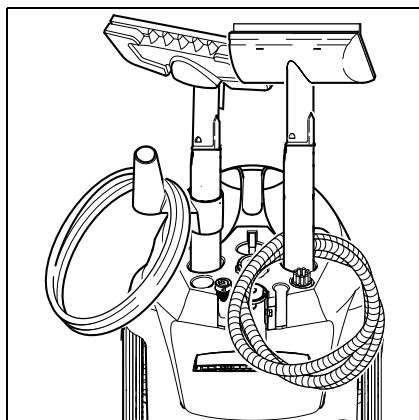

Obr. 3

Odstavenie príslušenstva

Pri krátkom prerušení práce sa môže predĺžovacia trubicu s podlahovou hubicou postaviť do parkovacej polohy (viď obr. 4).

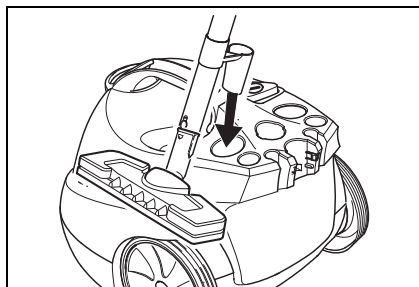

Obr. 4

Prevádzka

Montáž príslušenstva

- Parnú zástrčku (C7) zasuňte pevne do zásuvky na prístroji (A1). Aretácie parnej zástrčky musia pri tom zaskočiť do západky na kryte zásuvky na prístroji (viď obr. 5).

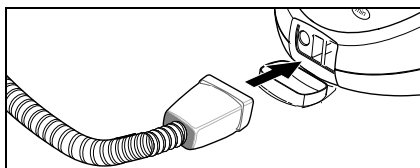

Obr. 5

- Potrebné príslušenstvo (D1,E1,F1) spojte s parnou pištoľou (C1). Za týmto účelom nasuňte otvorený koniec príslušenstva na parnú pištoľ (C1) a nasuňte ho na parnú pištoľ tak hlboko, až kým odblokovacie tlačidlo (C2) parnej pištole nezaskočí do západky (viď obr. 6).

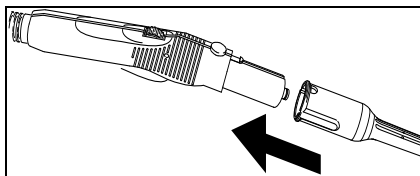

Obr. 6

- V prípade potreby používajte predložovacie trubice (G1). Za týmto účelom namontujte jednu príp. obidve predložovacie trubice an parnú pištoľ (C1) (viď obr. 7). Potrebné príslušenstvo (D1, E1,F1,H1) nasuňte na voľný koniec preložovacej trubice.

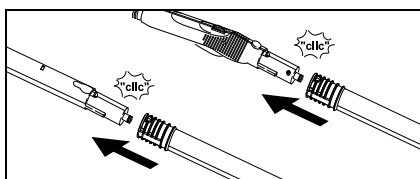

Obr. 7

- Bodová dýza (D1) sa môže používať aj predložovacím kusom (D2), okrúhlu kefu (D3) alebo tlakovou hubicou (D4) (viď obr. 8). Za týmto účelom obidve

vyhĺbeniny násady nasuňte na aretácie bodovej dýzy a otáčajte až na doraz v smere hodinových ručičiek.

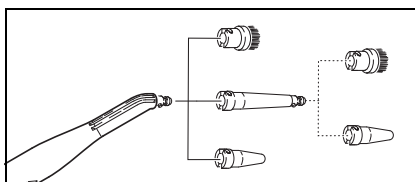

Obr. 8

Rozoberanie príslušenstva

⚠ NEBEZPEČENSTVO

Pri oddeľovaní častí príslušenstva môže odkvapkávať horúca voda! Časti príslušenstva nikdy nerozpájajte počas prúdenia pary - nebezpečenstvo obarenia!

- Ak chcete oddeliť časti príslušenstva, stlačte odblokovacie tlačidlo (C2 príp. G2) a diely odtiahnite od seba (viď obr. 9).

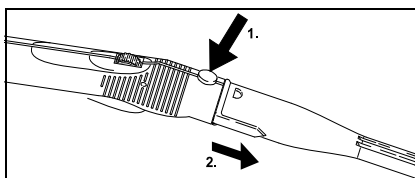

Obr. 9

- Ak chcete odpojiť násadu od bodovej dýzy, otočte násadu proti smeru hodinových ručičiek a diely odtiahnite od seba.

Plnenie nádrže na vodu

Nádrž na vodu môžete buď zložiť alebo plniť priamo v prístroji.

Upozornenie: Ak budete stále používať bežne predajnú destilovanú vodu, nie je potrebné odváňňovať kotel.

POZOR

Nepoužívajte kondenzovanú vodu zo sušičky na prádlo! Nenapĺňajte žiaden čistiaci prostriedok alebo iné prisady!

A) Zloženie vodnej nádrže

- Vodnú vyberte vyťahnite za rúčku smerom nahor (A8).
- Nádrž na vodu naplňte pod kohútikom po značku "MAX".

→ Vodnú nádrž založte a zatlačte nadol.

B) Priamo v prístroji

→ Vodu nalejte z nádoby do plniaceho lievika (A9). Naplňte po značku "MAX".

Zapnutie prístroja

Upozornenie: Pred prvým uvedením do prevádzky a po odvápnení sa musí parný kotol naplniť vodou, za týmto účelom musíte vodnú nádrž naplniť dvakrát.

→ Sieťovú zástrčku zasuňte do zásuvky.

→ Stlačte spínač (A3), aby ste prístroj zapli. Sviety zelená (B2) a oranžová (B3) kontrolka.

Upozornenie: Ak je v kotle málo vody alebo tam nie je žiadna, zapne sa čerpadlo a prečerpá vodu s nádrže do kotla. Plnenie môže trvať viac minút.

→ Po cca 8 minútach) zhasne oranžová kontrolka (B3). Prístroj je pripravený na použitie.

→ Blokádu (C3) parného spínača posuňte dopredu.

Upozornenie: Keď blokádu (C3) posuniete dozadu, nie je možné parný spínač (C4) stlačiť (detská poistka).

→ Stlačte parný spínač (C4).

→ Parnú pištoľ (C1) nasmerujte najprv vždy na handru, až pokiaľ nebude para vystupovať rovnomerne.

Upozornenie: Ohrev parného čističa sa počas používania vždy zapne, aby bol v kotle udržiavaný tlak. Pri tom sviety oranžová kontrolka (B3).

Regulácia množstva pary

Množstvo pary sa reguluje pomocou otočného gombíka (C5) na parnej pištoli (C1).

→ Otočný gombík otočte dopredu: prúdi veľa pary,

→ Otočný gombík otočte dozadu: prúdi málo pary,

Doplnenie vody

Nádrž na vodu môžete kedykoľvek doplniť.

Upozornenie: Ak je v parnom kotle príliš málo vody, čerpadlo automaticky prečerpá vodu z vodnej nádrže do parného kotla. Ak je nádrž prázdna, nemôže čerpadlo plniť parný kotol a odber pary je blokováný.

Kontrolka (B1) - nedostatok vody bliká.

→ Naplňte nádrž na vodu.

Upozornenie: Čerpadlo sa pokúša v krátkych intervaloch naplniť parný kotol. Ak je plnenie úspešné, tak sa odber pary ihneď uvľoní, červená kontrolka zhasne.

Vypnutie prístroja

→ Stlačte spínač (A3), aby ste prístroj vypli.

→ Vytiahnite zástrčku zo zásuvky.

→ Kryt prístrojovej zásuvky (A1) stlačte nadol a parnú zástrčku (C7) vytiahnite z prístrojovej zásuvky.

→ Vyprázdnite zvyšnú vodu z nádrže.

Uskladnenie prístroja

→ Vid' strana 236 "Odkladanie príslušenstva".

→ Kefy pred odložením nechajte vždy vychladnúť, aby ste predišli ich deformácii.

Použitie príslušenstva

Dôležité pokyny pre použitie

Čistenie textílií

Skôr než ošetríte textílie pomocou parného čističa, mali by ste skontrolovať zakaždým znášanosť textílií s parou na nejakom skrytom mieste. Za týmto účelom plochu silno naparte a nechajte je potom vyschnúť. Potom zistíte, či nedošlo k zmene farby a tvaru.

Čistenie povrchových plôch s ochrannou vrstvou alebo lakovaných povrchov

⚠ VAROVANIE

Paru nikdy nesmerujte na lepené hrany, lebo by sa náglejok mohol odlepiť. Parný čistič nepoužívajte na nelakované drevené alebo parketové podlahy.

Dávajte pozor pri čistení kychynského a obývacieho nábytku, dverí, parkiet, lakovaných povrchov alebo povrchov pokrytých plastom! Pri dlhšom pôsobení pary sa môže vosk, politúra, plastový povrch alebo farba uvoľniť, príp. môžu vzniknúť flaky. Preto by sa mali tieto povrchy čistiť iba s naparenou handrou alebo krátko napariť pomocou dvojrstvovej handry.

Čistenie skla

⚠ VAROVANIE

Prúd pary nesmerujte priamo na lakované miesta okna na ráme okna, aby sa lakovanie neporušilo.

Pri nízkych vonkajších teplotách, hlavne v zime, okenné tabule nahrejte. Za týmto účelom celý povrch skla zľahka naparte. Tým vyrovnáte teplotné rozdiely a predídete napätiu na povrchu skla. Je to dôležité, pretože by rozdielne nahriate sklenené plochy mohli prasknúť.

Parná pištoľ (C1)

Parnú pištoľ môžete používať bez príslušenstva.

Použitie:

- Odstránenie zápachu a záhybov z odevov: Zavesenú časť odevu naparte zo vzdialenosti 10-20 cm.
- Odstránenie prachu z rastlín: Dodržiavajte vzdialenosť 20-40 cm
- vlhké utieranie prachu: Naparte handru a poutierajteňou nábytok.

Bodová dýza (D1)

Čistiaci účinok sa zvyšuje tým, čím bližšie držíte dýzu pri znečistenom mieste, pretože teplota a tlak pary sú najvyššie priamo pri prúde z dýzy.

Použitie:

- Armatúry, odtok
- Umývadlo, WC
- Žalúzie, radiátory
- Rozpustenie flakov: Zažraté usadeniny vodného kameňa vopred navlhčite octom a nechajte cca 5 minút pôsobiť

Predlžovací kus (D2)

Predlžovací kus sa montuje na bodovú dýzu.

Použitie:

- neprístupné ryhy, škáry

Okrúhla kefa (D3)

Upozornenie: Na čistenie citlivých povrchov nie je okrúhla kefa vhodná.

Okrúhla kefa sa montuje priamo alebo s predlžovacím kusom (D2) na bodovú dýzu.

Použitie:

- ťažko prístupné miesta napr. kúty a škáry
- Armatúry, odtok

Tlaková hubica (D4)

Tlaková hubica sa montuje priamo alebo s predĺžovacím kusom (D2) na bodovú dýzu. Tlaková hubica zvyšuje rýchlosť vystupovania pary.

Použitie:

- Čistenie obzvlášť zažratej špiny
- Vyfukovanie kútov, škár atď.

Ručná hubica (E1)

Cez ručnú hubicu natiahnite froté poťah (E2).

Použitie:

- malé umývateľné plochy, napr. kuchynské plochy z plastu, kachličkami obložené steny
- okná, zrkadlá
- Poťahové látky
- Interiér motorových vozidiel, čelné sklá
- vaňa

Hubica na okná (F1)

Použitie:

- okná
 - zrkadlá
 - sklenené plochy na sprchovacích kútoch
 - iné sklenené plochy
- Sklenenú plochu naparte rovnomerne zo vzdialenosti cca 20 cm. Potom zasuňte blokádu (C3) späť, tak aby sa zabránilo neželanému stlačeniu spínača pary (C4). Sklenenú plochu stiahnite v pruhoch zhora nadol pomocou gumenej stierky hubice na okná. Utrite gumenú stierku a dolný okraj okna po každom stiahnutí pomocou handry.
- Pred prvým čistením pomocou hubice na okná vykonajte základné odmasťujúce očistenie pomocou ručnej hubice (E1) a froté poťahu (E2).

Podlahová hubica (H1)

Použitie:

- Všetky umývateľné stenové obklady a podlahové krytiny, napr.: kamenné podlahy, obkladačky a PVC podlahy.
- Na trysku na podlahu upevnite handru na podlahu.
- 1 Handru na podlahu pozdĺž zahnite a na ňu postavte trysku na podlahu.
 - 2 Otvorte upevňovacie spony.
 - 3 Konce handry vložte do otvorov.
 - 4 Upevňovacie spony uzavrite.

Pozor

Prsty nedávajte medzi spony.

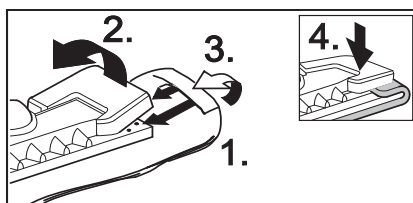

Obr. 10

- Na uvoľnenie handry stlačte upínacie spony (H2) a handru vytiahnite.
- Handru pravidelne otáčajte a vymieňajte. Zlepšíte tým zachytávanie nečistôt.
- Na silne znečistených plochách pracujte pomaly, aby mohla para dlhšie pôsobiť.
- Ak sa na čistenej ploche nachádzajú ešte zvyšky čistiaceho prostriedku alebo prostriedku na ošetrovanie podlahy (napr. vosk, samoleštiaca emulzia), tak sa pri čistení môžu tvoriť šmuhy. Tieto šmuhy spravidla zmiznú po viacnásobnom použití parného čističa.

Žehlička (K1) (voliteľne)

Zvláštne príslušenstvo, obj.č. vid' strana 242

- Zastrčka parnú zástrčku (K5) žehličky pevne do zásuvky prístroja (A1). Aretácie parnej zástrčky musia pri tom zaskočiť do západky na kryte zásuvky na prístroji.

Žehlenie s naparovaním

Odporúčame použiť žehliaci stôl značky Kärcher s aktívnym odsávaním pary. Táto žehliaca doska je optimálne prispôbená Vašmu prístroju. Uľahčuje a urýchľuje žehlenie. V každom prípade by ste mali používať žehliacu dosku s paropriepustným, mriežkovitým podkladom.

- ➔ Žehliť s naparovacou žehličkou je možné všetky textilie. Nastavte regulátor teploty (K4) žehličky v rámci vyšráfovaného rozsahu (•••/MAX). Citlivé potlače alebo látky by sa mali žehliť z rubovej strany príp. podľa údajov výrobcu. Môžete pritom použiť našu žehliacu plochu proti prílepeniu bielizne (pozri prehľad zvláštneho príslušenstva).
- ➔ Keď kontrolka žehličky (K2) zhasne, je žehlička pripravená na použitie. Žehliaca platňa žehličky musí byť horúca, aby sa para na platni nekondenzovala a nekvapkala na žehlené prádlo.
- ➔ Stlačte vypínač (K3) na žehličke. Na žehliacu plochu začína prúdiť para.
- Potlačte vypínač smerom dopredu: *Počas doby stlačenia prúdi von množstvo pary.*
- Potlačte vypínač smerom dozadu: *Vypínač zaklapne, para prúdi stále von. Vypínač vypnete potlačením vypínača dopredu.*
- ➔ Nasmerujte náraz pary na handru, až pokiaľ nezačne para vystupovať rovnomerne.
- ➔ Na naparovanie záclon, šiat, atď. môžete žehličku držať aj kolmo.

Žehlenie na sucho

- ➔ Nastavte teplotu žehličky podľa žehleného odevu.
 - umelé vlákno
 - vlna
 - ľan

Odstraňovač tapiet (voliteľne)

Zvláštne príslušenstvo, obj.č. vid' strana 242
Pomocou odstraňovača tapiet môžete parný čistič použiť na odstránenie papierových tapiet.

- ➔ Položte odstraňovač tapiet na okraj tapetového pruhu celou plochou. Zapnite prívod pary (C4) a nechajte paru pôsobiť dovtedy, pokiaľ tapäta nezmäkne (cca 10 sek.).
- ➔ Preložte odstraňovač tapiet na ďalší kus neodstránenej tapety. Parný spínač (C4) držte pri tom stlačený. Pomocou špachtle nadvihnite uvoľnený kus tapety a odtiahnite ho od steny. Odstraňovač ďalej kus po kuse prekladajte a tapetu po pruhoch sťahujte.
- ➔ Pri viackrát natretých tapiet z hrubých vlákien sa môže stať, že para neprenikne. Preto odporúčame tapetu najprv predupraviť ihlovým valčekom.

Turbo-kefa (voliteľne)

Zvláštne príslušenstvo, obj.č. vid' strana 242
Turbo-kefa sa pomocou prúdiace pary rozkmitá a je ideálna na jednoduché čistenie extrémneho znečistenia aj na ťažko prístupných miestach v kuchyni a kúpeľni.

Použitie:

- Čistenie kútov, škár
- ťažko prístupných miest

Hubica na ošetrovanie textilu (voliteľne)

Zvláštne príslušenstvo, obj.č. vid' strana 242
Použitie:

- Na občerstvenie visiacich textílií ako napr. sák alebo závesov pomocou dvoch funkcií:
- Ošetrovanie žmolkov z odevov pomocou zdvíhača vlákien.
 - Naparovanie a vyrovnávanie textílií (odstraňuje aj zápach).

Pri stlačení parného spínača začne von prúdiť para. Nasmerujte pištoľ najprv vždy na handru, až pokiaľ nezačne para vystupovať rovnomerne.

Prehľad zvláštného príslušenstva

Naparovacia žehlička so žehliacou platňou z nehrdzavejúcej ocele (obj. č. 2.884-503)

Nepriľnavá žehliaca platňa na žehličku (obj.č. 2.860-132)

Profesionálna naparovacia žehlička so žehliacou platňou z hliníka(obj. č. 2.884-504)

Nepriľnavá žehliaca platňa na žehličku (obj.č. 2.860-131)

Žehliaci stôl s aktívnym odsávaním pary (obj.č. 6.906-002) Pre veľmi dobré výsledky žehlenia za súčasného podstatného ušetrenia času (iba pre 230 V)

Odstraňovač tapiet (obj. č. 2.863-062)

Sada okrúhlych kef (obj.č. 2.863-058) - 4 okrúhle kefy pre bodovú dýzu.

Sada okrúhlych kef s mosadznými štetinami (obj.č. 2.863-061) - 3 okrúhle kefy pre bodovú dýzu (pri obzvlášť zažratej špiny)

Froté handry (obj.č. 6.369-481) - 5 handier na podlahu

Froté poťahy (obj.č. 6 370-990) - 5 poťahov

Sada froté handier (obj.č. 6 960-19) - 2 handry na podlahu, 3 poťahy

Sada handier z mikrovlákna (obj.č. 6.905-921) - 1 handra na podlahu, 1 poťah z obzvlášť vysokou savosťou a zachycovaním špiny

Bio-odvápňovač RM 511 (obj.č. 6.290-239) 3 x100 g prášok na čistenie kotla.

Okrúhla kefa so škrabkou (obj.č. 2.863-140)

Gumená stierka pre hubicu na okná (obj.č. 6.273-140)

Hubica na ošetrovanie textilu (obj.č. 4.130-390)

Turbo-kefa (obj.č. 2.863-159)

Ošetrovanie, údržba

⚠ NEBEZPEČENSTVO

Údržbu vykonávajte iba pri vyťahnutej zástrčke a vychladenom parnom čističi.

Odvápnenie parného kotla

Keďže sa na stenách kotla usádza vodný kameň, tak odporúčame kotol v nasledujúcich intervaloch odvápňovať (TF=naplnenia nádrže):

Tvrdosť		° dH	mmol/l	TF
I	mäkká	0- 7	0-1,3	100
II	stredná	7-14	1,3-2,5	90
III	tvrdá	14-21	2,5-3,8	75
IV	veľmi tvrdá	>21	>3,8	50

Upozornenie: Ak budete stále používať bežne predajnú destilovanú vodu, nie je potrebné odvápňovať kotol.

- ➔ Parný čistič odpojte od elektrickej siete.
- ➔ Vyberte vodnú nádrž.
- ➔ Z držiakov vyberte kompletne príslušenstvo.
- ➔ Uzáver parného kotla (A7) otvorte pomocou odvápňovacieho kľúča (A4).

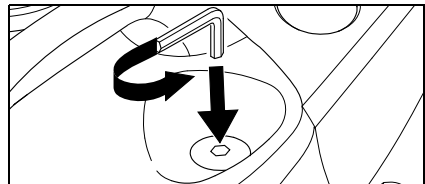

Obr. 11

- ➔ Vodu z parného kotla úplne vyprázdňte.

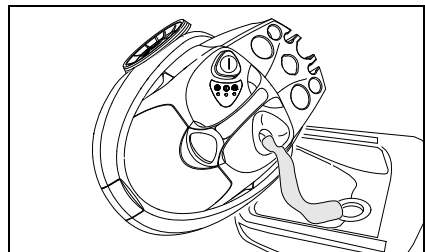

Obr. 12

⚠ VAROVANIE

Používajte výlučne produkty schválené

firmou Kärcher, aby sa vylúčilo poškodenie prístroja.

Odporúčame kotol odvápnovať pomocou bio-odvápnovača RM 511 od firmy Kärcher. Tento bio-odvápnovač je vyrobený na báze kyseliny citrónovej a preto je biologicky úplne odbúrateľný.

- Obsah sáčku bio-odvápnovača (RM 511) od firmy Kärcher úplne rozpustíte v 1,6 litroch teplej vody.
- Roztok nalejte do parného kotla a nechajte cca 8 minút pôsobiť.

VAROVANIE

Počas odvápnovania sa uzáver parného kotla (A7) nesmie naskrutkovať na prístroj. Parný čistič nepoužívajte, pokiaľ sa odvápnovací prostriedok nachádza v kotle.

- Po 8 hodinách odvápnovací roztok vylejte. V kotle ostane ešte zvyšok roztoku, preto kotol dva až trikrát vypláchnite studenou vodou, aby sa odstránili všetky zvyšky odvápnovača.
- Uzáver parného kotla (A7) zaskrutkujte pomocou odvápnovacieho kľúča (A4).
- Pri novom naplnení čerstvej vody (viď strana 237 "Plnenie nádrže na vodu") je parný čistič opäť pripravený na prevádzku.

Ošetrovanie príslušenstva

Pred odložením nechajte časti príslušenstva úplne vyschnúť.

- Nepokladajte podlahovú hubicu (H1), ručnú hubicu (E1) a okrúhlu kefu (D3) pri ochladzovaní a sušení na štetiny, aby sa nezdeformovali.

Upozornenie: *Handru na podlahu a froté poťah sú už predpraté a môžu sa ihneď použiť na prácu s parným čističom.*

- Znečistené handry na podlahu a froté poťahy perte v práčke pri 60°C. Nepoužívajte avivážne prostriedky, aby handry dobre zachytávali nečistoty. Handry je možné sušiť v sušičke.

Pomoc pri poruchách

Poruchy majú často jednoduchú príčinu, ktorú môžete pomocou nasledujúceho prehľadu sami odstrániť. V prípade pochybností pri poruchách, ktoré tu nie sú uvedené, sa prosím obráťte na autorizovaný zákaznícky servis.

⚠ Nebezpečenstvo úrazu elektrickým prúdom!

Prístroj smie opravovať iba autorizovaný zákaznícky servis.

Dlhá doba nahrievania

Parný kotol je zanesený vodným kameňom.

- Parný kotol odvápnite.

Žiadna para

Bliká červená kontrolka nedostatku vody.

V nádrži nie je voda.

- Naplňte nádrž na vodu.

Svieti červená kontrolka nedostatku vody.

V nádrži nie je voda. Ochrana čerpadla pred prehriatím sa spustila.

- Prístroj vypnite.
- Naplňte nádrž na vodu.
- Zapnite prístroj.

Parný spínač sa nedá stlačiť

Parný spínač je istený blokadou / detskou poistkou (C3).

- Blokádu (C3) parného spínača posuňte dopredu.

Všeobecné pokyny

Záruka

V každej krajine platia záručné podmienky vydané našou príslušnou distribučnou spoločnosťou. Prípadné poruchy prístroja odstránime v rámci záručnej lehoty bezplatne, pokiaľ je príčinou chyba materiálu alebo výrobná chyba. V prípade uplatnenia záruky sa obráťte s príslušenstvom a potvrdení o kúpe na Vášho predajcu alebo najbližší autorizovaný zákaznícky servis. Za škody vzniknuté neodborným zaobchádzaním s prístrojom alebo nedodržaním návodu na obsluhu nepreberáme ručenie.

Príslušenstvo a náhradné diely

Používať sa smie iba príslušenstvo a náhradné diely, ktoré boli schválené výrobcom. Originálne príslušenstvo a originálne náhradné diely poskytujú záruku, že sa prístroj bude môcť prevádzkovať bezpečne a bez poruchy. Na poslednej strane nájdete obrázok prístroja s objednávacími číslami pre jednotlivé časti prístroja.

Technické údaje

Elektrická prípojka

Napätie	220-240 V
Druh prúdu	1~ 50 Hz
Napätie v rúčke	5 V

Údaje o výkone

Vyhrievací výkon	1800 W
max. prevádzkový tlak	3,5 bar
povolený tlak	5,7 bar
Doba nahrievania na liter vody	7 min

Max. množstvo pary	82 g/min
--------------------	----------

Rozmery

Množstvo naplnenia vodnej nádrže	0,95 l
Objem kotla	2,0 l
Hmotnosť bez príslušenstva	6,5 kg
šírka	340 mm
dĺžka	420 mm
výška	315 mm

Štovani kupče,



Prije prve uporabe pročitajte ovu uputu za uporabu i postupajte prema njoj. Ovu uputu za uporabu sačuvajte za kasniju uporabu ili za sljedeće vlasnike.

Namjensko korištenje

Parni čistač koristite isključivo u kućanstvu. Uređaj je namijenjen za čišćenje parom i može se koristiti s prikladnom opremom, kao što je opisano u ovom uputstvu za uporabu. Pri tome se pridržavajte posebno sigurnosnih uputstava.

Kazalo

Kratka uputa	245
Opis stroja	245
Sigurnosni naputci	246
Priprema	248
Rad	249
Uporaba pribora	251
Čišćenje, održavanje	255
Pomoć kod smetnji	255
Opći naputci	256
Tehnički podatci	256

Kratka uputa

→ Pogledajte stranicu 2.

- 1 Spremnik za vodu napunite do oznake "MAX".
- 2 Parni utikač utaknite u utičnicu na stroju.
- 3 Pribor priključite na parni pištolj. Utaknite mrežni utikač.
- 4 Uključite stroj.
Pale se zelena i narančasta kontrolna žaruljica. Crpka za vodu puni parni kotao iz spremnika za vodu.
Spremnik za vodu se kod prvog pokretanja i nakon uklanjanja kamenca mora puniti dva puta.
- 5 Pričekajte (ca. 8 minuta) dok se ne ugasi narančasta kontrolna žaruljica.
- 6 Parni čistač je pripreman za uporabu.

Opis stroja

→ Pogledajte stranicu 3.

- A1 Utičnica na stroju s poklopcem
- A2 Spremnik za vodu
- A3 Uključno/isključna sklopka
- A4 Ključ za uklanjanje kamenca
- A5 Držač pribora
- A6 Mrežni kabel
- A7 Zatvarač parnog kotla
- A8 Rukohvat
- A9 Lijevak za punjenje
- B1 Kontrolna žaruljica (crvena) - nedostatak vode u parnom kotlu
- B2 Kontrolna žaruljica (zelena) - spremnost za rad
- B3 Kontrolna žaruljica (narančasta) - zagrijavanje
- C1 Parni pištolj
- C2 Tipka za deblokadu
- C3 Zasun (zaštita za djecu)
- C4 Sklopka za paru
- C5 Zakretni gumb - regulacija količine pare
- C6 Parno crijevo
- C7 Parni utikač
- D1 Sapnica točkastog mlaza
- D2 Produžetak
- D3 Okrugla četka
- D4 Sapnica velike snaga (crvena)
- E1 Ručna sapnica
- E2 Presvlaka od frotira
- F1 Sapnica za pranje prozora
- G1 2 produžne cijevi
- G2 Tipka za deblokadu
- G3 Parkirna kuka
- H1 Sapnica za pranje poda
- H2 Držaljka
- H3 Krpa za pranje poda
- K1* Glačalo
- K2 Kontrolna žaruljica - zagrijavanje glačala
- K3 Sklopka - parno glačanje
- K4 Regulator temperature
- K5 Parni utikač

* može se dobiti kao dodatni pribor

Simboli na aparatu



Para

PAŽNJA - opasnost od opekline

Sigurnosne upute

Upozorenja na stroju daju važne naputke za siguran rad.

Prema naputcima u ovoj uputi za uporabu moraju se poštivati opći sigurnosni propisi i propisi o sprječavanju nesreća zakonodavnog tijela.

⚠ **Električni priključak**

- Stroj priključujte samo na pravilno uzemljene utičnice
- Napon naveden na označnoj pločici mora se podudarati s naponom utičnice.
- U vlažnim prostorijama kao što je na pr. kupaonica uređaj priključujte na utičnice s prethodno spojenom FI-zaštitnom sklopkom. U slučaju dvojbe se posavjetujte s električarem.
- Mrežni utikač i utičnicu nikada ne dodirujte mokrim rukama.
- Pazite da se mrežni ili produžni kabeli ne unište ili oštete gaženjem, gniječenjem, vučenjem ili sličnim. Mrežni kabel zaštitite od vrućine, ulja i oštih bridova.
- Upotrebljavajte samo produžne kabele zaštićene od prskanja vode minimalnog promjer od 3x1 mm.
- Spoj mrežnog i produžnog kabela ne smije ležati u vodi.
- Nikada ne upotrebljavajte oštećeni mrežni ili produžni kabel! Ako se mrežni kabel ošteti, mora se zamijeniti posebnim mrežnim kabelom kojeg možete dobiti od proizvođača ili njegove servisne službe.
- Kod zamjene spojki na mrežnom ili produžnom kabelu mora se osigurati zaštita od prskanja i mehanička čvrstoća.

⚠ **Primjena**

- Prije uporabe provjerite, jesu li stroj i pribor u pravilnom stanju. Ako stanje nije besprijekorno, ne smije se upotrebljavati. Posebice provjerite mrežni kabel, zatvarač parnog kotla i parno crijevo.
- Parno crijevo ne smije biti oštećeno (opasnost od oparina). Oštećeno parno crijevo valja odmah zamijeniti. Smije se upotrebljavati samo parno crijevo kojeg je preporučio proizvođač (broj narudžbe pogledajte u popisu zamjenskih dijelova).
- U spremnik za vodu nikada ne punite otapala, tekućine s otapalima ili nerazrijeđene kiseline (na pr. sredstva za čišćenje, benzin, razrijeđivač i aceton), jer mogu nagristi materijale upotrebjene u stroju.
- Zabranjen je rad u prostorijama koje su ugrožene eksplozijom. Kod uporabe stroja u opasnom području valja poštivati odgovarajuće sigurnosne propise.
- Stroj mora imati stabilnu podlogu.
- Parna sklopka tijekom rada ne smije biti uklještena.
- Mlaz pare na maloj udaljenosti nikada ne dodirujte rukom ili usmjeravajte prema ljudima ili životinjama (opasnost od opekline).
- Parom ne obrađujte predmete koji sadržavaju tvari opasne za zdravlje (na pr. azbest).
- Korisnik mora stroj upotrebljavati u skladu s njegovom namjenom. Mora voditi računa o lokalnim uvjetima, a kod rada sa strojem paziti na druge osobe, posebice djecu.
- Strojem ne smiju rukovati djeca, maloljetne i neosposobljene osobe.
- Ovaj uređaj nije predviđen da njime rukuju osobe (uključujući i djecu) sa smanjenim tjelesnim, senzornim ili mentalnim sposobnostima opažanja ili s ograničenim iskustvom i znanjem, osim ako ih osoba koja je za njih odgovorna ne

nadzire ili upućuje u rad s uređajem. Dje ca se moraju nadzirati kako bi se spriječi lo da se igraju s uređajem.

- Stroj zaštitite od kiše. Nekada ga ne ču vajte na otvorenom.

⚠ Parno čišćenje električnih uređaja

- Kod čišćenja električnih uređaja (na pr. električnih štednjaka) moraju se isti odvojiti od mreže (isključite osigurač). Prije pokretanja se uređaji moraju ponovno u potpunosti osušiti. Molimo Vas da se pridržavate naputaka proizvođača uređaja!
- Ne smiju se čistiti uređaji - na pr. svjetiljke, sušila, električne grijalice itd. - , kod kojih para može doći u direktan doticaj s električnim vodovima i sklopkama. Para bi mogla prodrijeti u uređaje i tami kod hlađenja dovesti do električnog kvara.

⚠ Održavanje

- Prije svakog čišćenja i održavanja isključite stroj i mrežni utikač izvucite iz utičnice.
- Zatvarač parnog kotla se smije otvoriti samo zbog uklanjanja kamenca.
- Zatvarač parnog kotla nikada ne otvarajte ako je vruć ili uključen.
- Popravke na stroju smije izvoditi samo ovlaštena servisna služba.

⚠ Spremanje

- **Pažnja:** Uređaj se nikada ne smije pogo niti niti skladištiti u ležećem položaju!
- Aparat zaštitite od kiše. Nekada ga ne čuvajte na otvorenom.

Sigurnosni elementi

Ovaj parni čistač opremljen je s više sigurnosnih naprava i na takav način višestruko osiguran. U nastavku ćete naći najvažnije sigurnosne elemente.

Regulator tlaka

Regulator tlaka tijekom rada održava u spremniku ujednačen tlak. Grijanje se isključuje kod postignutog maksimalnog radnog tlaka u spremniku od 3,5 bara i ponovno uključuje kod pada tlaka u spremniku zbog trošenja pare.

Termostat kotla

Kada se u kotlu više nema vode, u njemu raste temperatura. Termostat kotla isključuje grijanje. Ponovno uključivanje grijanja se sprječava toliko dugo dok se spremnik ne ohladi ili iznova ne napuni .

Sigurnosni termostat

Ako dođe do ispada termostata kotla i stroj se pregrije, sigurnosni će termostat isključiti stroj.

Za zamjenu sigurnosnog termostata obratite se nadležnoj Kärcherovoj servisnoj službi.

Zatvarač parnog kotla

Zatvarač parnog kotla istodobno je i nadtlačni ventil. Stvorenom tlaku pare zatvara put do kotla.

Ako je regulator tlaka pokvaren i tlak pare u kotlu prelazi preko 5,7 bara, otvara se zatvarač parnog kotla i para kroz zatvarač izlazi van.

Za ponovno pokretanje stroja obratite se nadležnoj Kärcherovoj servisnoj službi.

Priprema

Raspakiranje stroja

Pri raspakiravanju provjerite nalaze li se u paketu svi dijelovi (pogledajte stranicu 3). Ukoliko neki dijelovi nedostaju ili ako prilikom raspakiravanja ustanovite štetu nastalu tijekom transporta, o tome odmah obavijestite svoga prodavača.



Materijali ambalaže se mogu reciklirati. Molimo Vas da ambalažu ne odlažete u kućne otpatke, već ih predajte kao sekundarne sirovine.



Stari uređaji sadrže vrijedne materijale koji se mogu reciklirati te bi ih stoga trebalo predati kao sekundarne sirovine. Baterije, ulje i slični materijali ne smiju dospjeti u okoliš. Stoga Vas molimo da stare uređaje zbrinete preko odgovarajućih sabirnih sustava.

Spremanje pribora

→ Ručnu sapnicu (E1) utaknite u odgovarajući držač pribora (pogledajte sl. 1).

Napomena: Sapnica točkastog mlaza (D1), produžetak (D2), okrugla četka (D3) i sapnica velike snage (D4) su već spremljene.

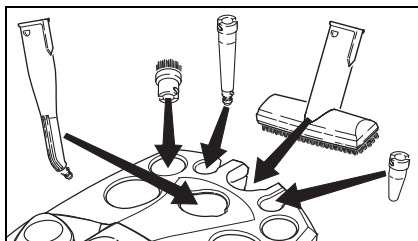

Sl. 1

→ Parkimnu kuku (G3) s pritisnutom tipkom za deblokadu potisnite do druge mrežice odozgo na produžnu cijev (G1). Parkirna se kuka mora zabraviti prilikom puštanja tipke za deblokadu (pogledajte sl. 2).

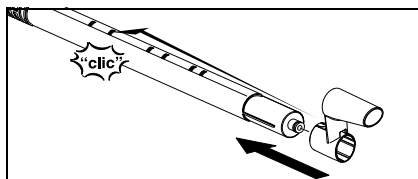

Sl. 2

- Sapnicu za pranje poda (H1) natakните na produžnu cijev s parkirnom kukom.
- Sapnicu za pranje prozora (F1) natakните na drugu produžnu cijev.
- Produžne cijevi utakните u veliki držač pribora (pogledajte sl. 3).

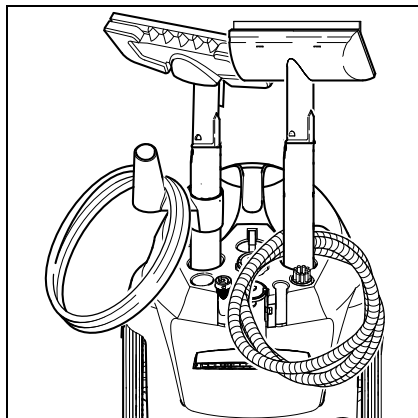

Sl. 3

Odlaganje pribora

Pri kraćim prekidima rada produžnu cijev sa sapnicom za pranje poda možete postaviti u položaj za parkiranje (pogledajte sl. 4).

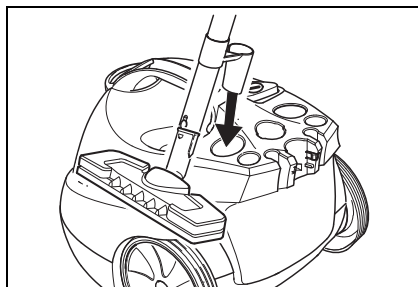

Sl. 4

Rad

Montaža pribora

- Parni utikač (C7) čvrsto utaknite u utičnicu na stroju (A1). Pritom obje blokade parnog utikača moraju zaskočiti za poklopac utičnice na aparatu (vidi sl. 5).

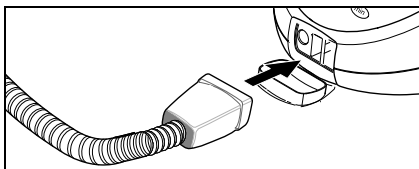

Sl. 5

- Potreban pribor (D1, E1, F1) spojite s parnim pištoljem (C1). U tu svrhu otvoreni kraj pribora natakните na parni pištolj (C1) i potiskujte ga na njega toliko dok se tipka za deblokadu (C2) parnog pištolja ne zabravi (pogledajte sl. 6).

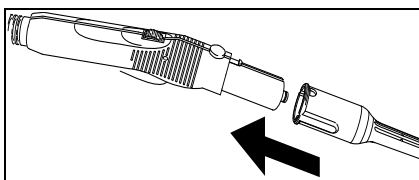

Sl. 6

- Prema potrebi upotrijebite produžne cijevi (G1). U tu svrhu jednu odn. obje produžne cijevi montirajte na parni pištolj (C1) (pogledajte sl.7). Potreban pribor (D1, E1, F1, H1) potisnite na slobodan kraj produžne cijevi.

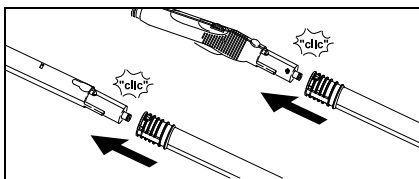

Sl. 7

- Sapnica točkastog mlaza (D1) se može upotrebljavati i s produžetkom (D2), okruglom četkom (D3) ili sapnicom velike snage (D4) (pogledajte sl. 8). U tu svrhu oba otvora na nastavku natakните na blokade sapnice točkastog mlaza i do

kraja ih zakrenite u smjeru kazaljki na satu.

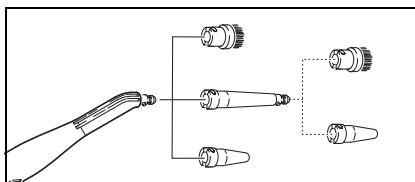

Sl. 8

Odvajanje pribora

⚠ OPASNOST

Kod odvajanja dijelova pribora može kapati vruća voda! Dijelove pribora ne odvajajte dok izlazi para - opasnost od oparina!

- Za odvajanje dijelova pribora pritisnite tipku za deblokadu (C2 odn. G2) i razvucite dijelove (vidi sl. 9).

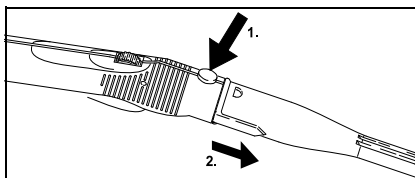

Sl. 9

- Za odvajanje nastavka od sapnice točkastog mlaza, nastavak okrenite suprotno od kazaljki na satu i razvucite dijelove.

Punjenje spremnika za vodu

Spremnik za vodu se zbog punjenja može izvaditi ili puniti direktno na stroju.

Napomena Kod učestale uporabe uobičajene destilirane vode uklanjanje kamenca iz kotla nije potrebno.

OPREZ

Ne upotrebljavajte kondenziranu vodu iz sušilice rublja! Ne puniti sredstva za čišćenje ili druge dodatke!

A) Vađenje spremnika za vodu

- Spremnik za vodu uz pomoć rukohvata (A8) dignite prema gore.
- Spremnik za vodu pod slavinom napunite do oznake "MAX".
- Uložite spremnik za vodu i pritisnite ga prema dolje.

B) Direktno na stroju

- Vodu iz posude ulijte u lijevak za punjenje (A9). Napunite do oznake "MAX".

Uključivanje stroja

Napomena: Prije prvog pokretanja i nakon uklanjanja kamenca parni kotao mora biti napunjen vodom, u tu svrhu ga valja puniti dva puta.

- Mrežni utikač utaknite u utičnicu.
- Pritisnite sklopku (A3) kako biste uključili stroj. Upale se zelena (B2) i narančasta (B3) kontrolna žaruljica.

Napomena: Ako u kotlu nema vode ili je ima premalo, pokreće se crpka i vodu iz spremnika tjera u kotao. Postupak punjenja može trajati više minuta.

- Narančasta kontrolna žaruljica (B3) se gasi nakon ca. 8 minuta. Stroj je spreman za uporabu.
- Blokadu (C3) parnog utikača potisnite prema naprijed.
Napomena: 9Kad zasun (C3) potisnete unatrag, parna sklopka (C4) se ne može aktivirati (zaštita za djecu).
- Pritisnite parnu sklopku (C4).
- Parni pištolj (C1) najprije usmjerite u krpu dok se ne postigne ravnomjerno izlaženje pare.

Napomena: Grijanje parnog čistača se povremeno uključuje tijekom uporabe kako bi se u kotlu održavao ravnomjeran tlak. Pritom se pali narančasta kontrolna lampica (B3).

Reguliranje količine pare

Količina pare se regulira zakretnim gumbom (C5) na parnom pištolju (C1).

- Okretanjem zakretnog gumba prema naprijed izlazi više pare, a
- okretanjem zakretnog gumba prema natrag izlazi manje pare.

Dopunjavanje vode

Spremnik za vodu se može dopuniti u bilo koje vrijeme.

Napomena: Kada se u parnom kotlu nalazi premalo vode, crpka vodu automatski crpi iz spremnika za vodu u parni kotao. Ako je spremnik za vodu prazan, crpka više ne može puniti parni kotao i oduzimanje pare se blokira.

Treperi kontrolna žaruljica (B1) - nedostatak vode.

- Napunite spremnik za vodu.

Napomena: Crpka pokušava parni kotao puniti u kratkim intervalima. Ako je punjenje uspješno, odmah se oslobađa oduzimanje pare, a crvena kontrolna žaruljica se gasi.

Isključivanje stroja

- Pritisnite sklopku (A3) kako biste isključili stroj.
- Mrežni utikač izvucite iz utičnice.
- Poklopac utičnice na stroju (A1) pritisnite prema dolje, a parni utikač (C7) izvucite iz utičnice na stroju.
- Iz spremnika za vodu ispraznite ostatak vode.

Pohrana stroja

- Pogledajte stranicu 248 "Spremanje pribora".
- Pustite da se četke ohlade prije nego što ćete ih spremiti kako biste izbjegli njihovo deformiranje.

Uporaba pribora

Važni naputci za uporabu

Čišćenje tekstila

Prije obrade tekstila parnim čistačem trebali biste na pokrivenom mjestu provjeriti postojanost tekstila na paru. U tu svrhu jako naparite površinu i pustite da se osuši. Ustanovite mijenjaju li se njezina boja i oblik.

Čišćenje obloženih ili lakiranih površina

⚠ UPOZORENJE

Paru nikada ne usmjeravajte na zalijepljene rubove, jer može popustiti obrub. Parni čistač ne upotrebljavajte ne nelakiranim drvenim podovima i parketu.

Oprez pri čišćenju kuhinjskog i sobnog namještaja, vrata, parketa, lakiranih ili plastificiranih površina! Kod duljeg djelovanja pare mogu se odvojiti vosak, laštilo za namještaj, plastične obloge ili boja, odnosno mogu se pojaviti mrlje. Zbog toga takve površine smijete čistiti samo naparenom krpom ili ih za kratko vrijeme napariti preko dvoslojne krpe.

Čišćenje stakla

⚠ UPOZORENJE

Mlaz pare ne usmjeravajte izravno na lakirana mjesta prozora na prozorskom okviru, kako time ne bi došlo do oštećenja laka

Kod niskih vanjskih temperatura, posebice zimi, zagrijavajte prozorska stakla. U tu svrhu lagano naparite cijelu staklenu površinu. Time ćete izjednačiti razlike u temperaturi i izbjeći nabore na staklenoj površini. Ovo je veoma važno, jer se različito zagrijane staklene površine mogu raspuknuti

Parni pištolj (C1)

Parni pištolj možete upotrebljavati bez pribora.

Primjena:

- Uklanjanje mirisa i nabora s odjeće: Viseće komade odjeće naparite s udaljenosti od 10–20 cm.
- Rasprašivanje biljaka: Održavajte razmak od 20–40 cm.
- vlažno brisanje prašine: Kratko naparite jednu krpu i njome prebrišite namještaj

Sapnica točkastog mlaza (D1)

Učinak čišćenja se povećava ako je sapnica više približena onečišćenom mjestu, jer su temperatura i tlak pare najveći na direktnom izlazu iz sapnice.

Primjena:

- armature, slivnici
- umivaonici, WC
- žaluzine, radijatori
- uklanjanje mrlja: Tvrdokorne naslage kamenca najprije navlažite octom i ostavite da djeluje oko 5 min.

Produžetak (D2)

Produžetak se montira na sapnicu točkastog mlaza.

Primjena:

- nepristupačni utori, fuge, itd.

Okrugla četka (D3)

Napomena Okrugla četka nije prikladna za čišćenje osjetljivih površina.

Okrugla se četka na sapnicu točkastog mlaza montira direktno ili s produžetkom (D2).

Primjena:

- teško pristupačna mjesta kao što su kutovi i fuge
- armature, slivnici

Sapnica velike snage (D4)

Sapnica velike snage se na sapnicu s točkastim raspršivanjem montira direktno ili s produžetkom (D2). Sapnica velike snage povećava izlaznu brzinu pare.

Primjena:

- čišćenje posebno tvrdokorne prljavštine
- ispuhivanje uglova, fuga, itd.

Ručna sapnica (E1)

Preko ručne sapnice povucite presvlaku od frotira (E2).

Primjena:

- male perive površine, na pr. kuhinjske površine od plastike, opločeni zidovi
- prozori, ogledala
- tkanine za namještaj
- unutrašnjost vozila, vjetrobranska stakla
- kada

Sapnica za pranje prozora (F1)

Primjena:

- prozori
 - ogledala
 - staklene površine na kabinama za tuširanje
 - druge staklene površine
- Površinu stakla ravnomjerno naporite s udaljenost od ca. 20 cm. Nakon toga odgurnite zasun (C3) kako bi se spriječilo nehotično aktiviranje parne sklopke (C4). Gumenim nastavcima u trakama prevucite staklenu površinu odozgor prema dolje. Krpom obrišite gumeni nastavak i svaku traku donjeg ruba prozora.
- Prije prvog čišćenja sapnicom za pranje prozora ručnom sapnicom (E1) i presvlakom od frotira (E2) provedite osnovno odmašćivanje .

Sapnica za pranje poda (H1)

Primjena:

- Sve perive zidne i podne obloge, na pr.: kameni podovi, pločice i PVC-podovi.
- Pričvrstite krpu za brisanje poda na podni nastavak.
- 1 Krpu za pranje poda presavijte po dužini pa na nju postavite podni nastavak.
 - 2 Otvorite stezaljke.
 - 3 Položite krajeve krpe u otvore.
 - 4 Zatvorite stezaljke.

Oprez

Ne stavljajte prste između stezaljki.

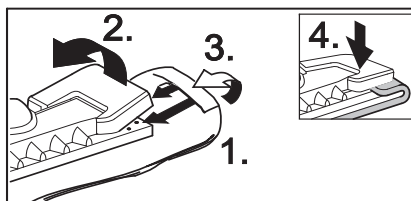

Sl. 10

- Za odvajanje krpe pritisnite na stezaljke (H2) i izvucite krpu.
- Krpu za brisanje redovito okrećite i mijenjajte. Time ćete poboljšati pokupljanje prljavštine.
- Na jako onečišćenim površinama radite polako kako bi para mogla dulje djelovati
- Ako se na površini, koju treba očistiti, još nalaze ostaci sredstava za čišćenje ili za njegu poda (na pr. voska, emulzije za davanje sjaja), prilikom čišćenja može doći do stvaranja pruga. Te pruge u pravilu nestaju nakon višekratne uporabe parnog čistača.

Glačalo (K1) (opcija)

Dodatni pribor, br. narudžbe pogledajte na stranici 254

- Parni utikač (K5) glačala čvrsto utaknite u utičnicu na stroju (A1). Pritom obje blokade parnog utikača moraju zaskočiti za poklopac utičnice na stroju.

Parno glačanje

Preporučujemo uporabu Kärcher-ovog stola za glačanje s aktivnim usisavanjem pare.

Ovaj stol za glačanje je optimalno prilagođen uređaju kojeg ste kupili. On bitno olakšava i ubrzava glačanje. U svakom slučaju bi trebalo koristiti stol za glačanje s paropropusnom, mrežastom podlogom.

- ➔ Sve tkanine se mogu glačati parom. Regulator temperature glačala (K4) podešavajte unutar šrafiranog polja (••/MAKS). Osjetljivi otisci ili tkanine trebali bi se glačati s naličja odnosno u skladu s uputama proizvođača. U tu svrhu može te upotrijebiti našu neprijanjajuću ploču glačala (pogledajte Pregled Poseban pri bor).
- ➔ Kada se na glačalu ugasi žaruljica (K2), glačalo je spremno za rad. Ploča glačala mora biti vruća kako se na njoj ne bi kondenzirala para i kapala na rublje za glačanje.
- ➔ Pritisnite prekidač (K3) na glačalu. Iz ploče glačala izlazi para.
- Pritisnite prekidač prema naprijed: *Dok je prekidač pritisnut, mlaz pare izlazi van.*
- Pritisnite prekidač prema otraga: *Prekidač zaskoči. Para stalno izlazi van. Da biste otpustili prekidač, pritisnite ga prema naprijed.*
- ➔ Prvi mlaz pare usmjeravajte u krpu dok se ne postigne ravnomjerno izlaženje pare.
- ➔ Glačalo za parenje zavjesa, haljina itd. možete držati i u okomitom položaju.

Suho glačanje

- ➔ Temperaturu glačala podesite prema odjeći koju želite glačati.
 - Umjetna vlakna
 - vuna
 - platno

Odstranjivač tapeta (opcija)

Dodatni pribor, br. narudžbe pogledajte na stranici 254

Parni čistač možete pomoću odstranjivača tapeta upotrebljavati za uklanjanje tapeta.

- ➔ Odstranjivač tapeta postavite cijelom površinom na rub tapetne trake. Uključite dovod pare (C4) i pustite paru

da djeluje toliko dugo dok tapeta ne omekša (oko 10 sek.).

- ➔ Odstranjivač tapeta premjestite na sljedeći komad neodvojene tapete. Pritom držite pritisnutu parnu sklopku (C4). Lopaticom nadignite odvojeni komad tapete i povucite ga sa zida. Odstranjivač tapeta premještajte po komadima tapete i tapetu povlačite u trakama.
- ➔ Kod višekratno obojenih hrapavih tapeta para vjerojatno ne može prodrijeti kroz tapetu. Zbog toga preporučujemo da tapetu prije obradite oštirim valjkom.

Parna turbo-četka (opcija)

Dodatni pribor, br. narudžbe pogledajte na stranici 254

Parna turbo-četka, koja se zbog izlaženja pare njiše, idealna je za jednostavno čišćenje ekstremne prljavštine čak i na nepristupačnim mjestima u kuhinji i kupaonici.

Primjena:

- čišćenje uglova, fuga.
- teško pristupačna mjesta.

Sapnica za njegu tekstila (opcija)

Dodatni pribor, br. narudžbe pogledajte na stranici 254

Primjena:

Za osvježavanje visećeg tekstila kao što su npr. sakoi ili zavjese uz pomoć dvije funkcije:

- Skidanje površinskih dlačica s odjevnih predmeta pomoću nastavka za skupljanje končica.
- Parenje i mekšanje tekstila (ujedno uklanja i mirise).

Prilikom pritiska na parnu sklopku izlazi para. Pištolj najprije uvijek usmjeravajte u krpu dok se ne postigne ravnomjerno izlaženje pare.

Pregled dodatnog pribora

Parno glačalo s postoljem od oplemenjenog čelika (kataloški br. 2.884-503)

Neprijajuće postolje glačala (kataloški br. 2.860-132)

Profesionalno parno glačalo s aluminijskim postoljem (kataloški br. 2.884-504)

Neprijajuće postolje glačala (kataloški br. 2.860-131)

Stol za glačanje s aktivnim usisavanjem pare (kataloški br. 6.906-002) Za veoma dobre rezultate glačanja uz znatnu uštedu vremena (samo za 230 V)

Uređaj za uklanjanje tapeta (kataloški br. 2.863-062)

Komplet okruglih četki (kataloški br. 2.863-058) - 4 okrugle četke za sapnicu točkastog mlaza.

Komplet okruglih četki s dlačicama od mjedi (kataloški br. 2.863-061) - 3 okrugle četke za sapnicu točkastog mlaza (kod posebice tvrdokorne prljavštine)

Krpe od frotira (kataloški br. 6.369-481) - 5 krpa za brisanje poda

Presvlake od frotira (kataloški br. 6.370-990) - 5 presvlaka

Komplet krpa od frotira (kataloški br. 6.960-2) - 2 krpe za brisanje poda, 3 presvlake

Komplet krpa od mikrovlakana (kataloški br. 6.905-921) - 1 krpa za pranje poda, 1 presvlaka s posebice visokim usisavanjem i pokupljanjem prljavštine

Biološko sredstvo za uklanjanje kamenca RM 511 (kataloški br. 6.290-239) 3 x 100 g praška za čišćenje kotla.

Okrugla četka sa strugalom (kataloški br. 2.863-140)

Gumeni nastavak sapnice za pranje prozora (kataloški br. 6.273-140)

Sapnica za njegu tekstila (kataloški br. 4.130-390)

Parna turbo-četka (kataloški br. 2.863-159)

Čišćenje, održavanje

⚠ OPASNOST

Radove na održavanju obavljajte samo kod izvručenog mrežnog utikača i ohlađenog parnog čistača.

Uklanjanje kamenca iz parnog kotla

Budući da se na stijenci kotla taloži kamenac, preporučujemo da kamenac iz parnog kotla uklanjate u sljedećim razmacima (PS = punjenja kotla):

Područje tvrdoće	°dH	mmol/l	PK	
I	mekano	0- 7	0-1,3	100
II	srednje	7-14	1,3-2,5	90
III	tvrd	14-21	2,5-3,8	75
IV	jako tvrdo	>21	>3,8	50

Napomena: Kod učestale uporabe uobičajene destilirane vode uklanjanje kamenca iz kotla nije potrebno.

- ➔ Parni čistač odvojite od električne mreže.
- ➔ Izvadite spremnik za vodu.
- ➔ Sav pribor izvadite iz držača pribora.
- ➔ Zatvarač parnog kotla (A7) otvorite pomoću ključa za uklanjanje kamenca (A4).

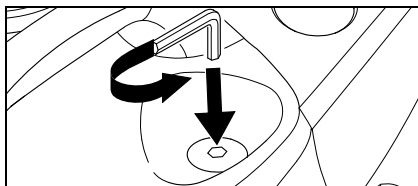

Sl. 11

- ➔ Vodu u potpunosti ispraznite iz parnog kotla.

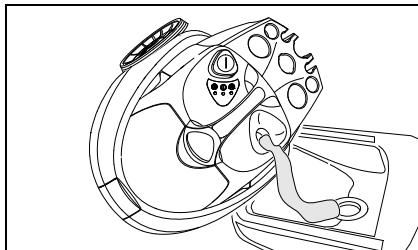

Sl. 12

⚠ UPOZORENJE

Kako biste spriječili oštećivanje stroja, upotrebljavajte samo proizvode koje dozvoljava Kärcher.

- ➔ Po potrebi koristite KÄRCHEROVE šta piće za uklanjanje kamenca (kataloški br. 6.295-206). Prilikom pripravljanja oto pine sredstva za uklanjanje kamenca pri državajte se naputaka za doziranje navedenih na ambalaži.

⚠ Pažnja

Oprez pri punjenju i pražnjenju parnog čistača. Otopina za odstranjivanje kamenca može nagristi osjetljive površine.

- ➔ Otopinu za odstranjivanje kamenca ulijte u spremnik i pustite djelovati oko 8 sati.

⚠ UPOZORENJE

Tijekom uklanjanja kamenca zatvarač parnog kotla (A7) ne pritežite na stroj. Parni čistač ne upotrebljavajte dok se u kotlu nalazi sredstvo za uklanjanje kamenca.

- ➔ Nakon 8 sati ispraznite otopinu sredstva za uklanjanje kamenca. U kotlu stroja će još ostati neznatna količina otopine, stoga kotao dva do tri puta isperite hladnom vodom kako biste ispraznili ostatke sredstva za uklanjanje kamenca.
- ➔ Zatvarač parnog kotla (A7) zategnite pomoću ključa za uklanjanje kamenca (A4).
- ➔ Nakon novog punjenja svježom vodom (pogledajte stranicu 249 "Punjenje spremnika za vodu") parni čistač je ponovno spreman za rad.

Čišćenje pribora

Prije pospremanja dijelovi pribora se moraju u potpunosti osušiti.

- ➔ Sapnicu za pranje poda (H1), ručnu sapnicu (E1) i okruglu četku (D3) prilikom hlađenja i sušenja ne postavljajte na dlačice kako se ne bi deformirale.

Napomena: Krpa za brisanje i presvlaka od frotira su već oprane i mogu se odmah upotrijebiti za rad s parnim

čistačem.

- ➔ Onečišćene krpe za pranje poda i presvlake od frotira perite u perilici rublja pri temperaturi od 60 °C. Ne upotrebljavajte mekana sredstva za ispiranje kako bi krpe mogle dobro pokupiti prljavštinu. Krpe su prikladne za uporabu u sušilici.

Pomoć kod smetnji

Smetnje često imaju jednostavne uzroke, koje možete samostalno ukloniti uz pomoć sljedećeg pregleda. U slučaju dvojbe ili smetnje koja nije navedena ovdje obratite se ovlaštenoj servisnoj službi.

⚠ Opasnost od strujnog udara!

Popravke na stroju smije izvoditi samo ovlaštena servisna služba.

Dugo vrijeme zagrijavanja

U parnom kotlu se nakupio kamenac.

- ➔ Uklonite kamenac iz parnog kotla.

Nema pare

Treperi crvena kontrolna žaruljica za ne dostatak vode.

U spremniku za vodu nema vode.

- ➔ Napunite spremnik za vodu.

Pali se crvena kontrolna žaruljica za ne dostatak vode.

U parnom kotlu nema vode. Aktivirala se zaštita crpke od pregrijavanja.

- ➔ Isključite stroj.
- ➔ Napunite spremnik za vodu.
- ➔ Uključite stroj.

Parna sklopka se više ne može pritisnuti

Parna sklopa je osigurana blokadom / osiguračem za djecu (C3).

- ➔ Blokadu (C3) parnog utikača potisnite prema naprijed.

Opće upute

Jamstvo

U svakoj zemlji vrijede jamstveni uvjeti koje je izdalo naše ovlašteno distribucijsko društvo. Možebitne smetnje na stroju ćemo besplatno ukloniti unutar jamstvenog roka ako su uzrokovane greškom u materijalu ili proizvodnji. U slučaju jamstva molimo Vas da se s priborom i računom obratite svome prodavaču ili najbližoj ovlaštenoj servisnoj službi. Ne preuzimamo odgovornost za štete nastale zbog nestručnog rukovanja parnim čistačem ili nepoštivanja upute za rad .

Pribor i zamjenski dijelovi

Smije se upotrebljavati samo pribor i zamjenski dijelovi koje je dozvolio proizvođač; originalni pribor i zamjenski dijelovi jamče da će stroj raditi sigurno i bez smetnji.

Na zadnjoj stranici ćete naći sliku stroja s kataloškim brojevima pojedinih dijelova stroja.

Tehnički podatci

Električni priključak

Napon	220-240 V
Vrsta struje	1~ 50 Hz
Napon u rukohvatu	5 V

Podatci o snazi

Snaga grijanja	1800 W
maks. radni tlak	3,5 bara
dozv. tlak	5,7 bara
Vrijeme zagrijavanja po litri vode	7 min

Maks. količina pare	82 g/min
---------------------	----------

Mjere

Zapremina spremnika za vodu	0,95 l
Zapremina kotla	2,0 l
Težina bez pribora	6,5 kg
Širina	340 mm
Dužina	420 mm
Visina	315 mm

Poštovani kupče,



Pre prve upotrebe Vašeg uređaja pročitajte ovo uputstvo za upotrebu i ravnajte se prema njemu. Ovo uputstvo za rad sačuvajte za kasniju upotrebu ili za sledećeg vlasnika.

Namensko korišćenje

Paračistač koristite isključivo u privatnim domaćinstvima. Uređaj je predviđen za čišćenje parom i može se koristiti sa odgovarajućom dodatnom opremom prema priloženom uputstvu za upotrebu. Obratite posebnu pažnju na bezbednosna uputstva.

Sadržaj

Kratko uputstvo	2/257
Opis uređaja	3/257
Sigurnosna uputstva	258
Priprema	260
Rad	261
Upotreba pribora	263
Čišćenje, održavanje	267
Pomoć kod smetnji	267
Opšta uputstva	268
Tehnički podaci	268

Kratko uputstvo

→ Pogledajte stranicu 2.

- 1 Rezervoar za vodu napunite do oznake "MAX".
- 2 Parni utikač utaknite u utičnicu na uređaju.
- 3 Pribor priključite na parni pištolj. Utaknite mrežni utikač.
- 4 Uključite uređaj.
Pale se zelene i narandžaste kontrolne lampice. Pumpa za vodu puni parni kotao iz rezervoara za vodu.
Kod prvog pokretanja i nakon uklanjanja kamenca rezervoar za vodu se mora puniti dva puta.
- 5 Pričekajte (ca. 8 minuta) dok se ne ugasi narandžasta kontrolna lampica.
- 6 Paračistač je spreman za upotrebu.

Opis uređaja

→ Pogledajte stranicu 3.

- A1 Utičnica na uređaju sa poklopcem
 - A2 Rezervoar za vodu
 - A3 Prekidač za uključivanje/isključivanje
 - A4 Ključ za uklanjanje kamenca
 - A5 Držač pribora
 - A6 Mrežni kabel
 - A7 Zatvarač parnog kotla
 - A8 Rukohvat
 - A9 Levak za punjenje
 - B1 Kontrolna lampica (crvena) – nedostatak vode u parnom kotlu
 - B2 Kontrolna lampica (zelena) – pripremljenost za rad
 - B3 Kontrolna lampica (narandžasta) – grejanje
 - C1 Parni pištolj
 - C2 Tipka za deblokadu
 - C3 Blokada (osigurač za decu)
 - C4 Parni prekidač
 - C5 Zakretno dugme - regulisanje količine pare
 - C6 Parno crevo
 - C7 Parni utikač
 - D1 Sapnica tačkastog mlaza
 - D2 Produžetak
 - D3 Okrugla četka
 - D4 Sapnica velike snage (crvena)
 - E1 Ručna sapnica
 - E2 Presvlaka od frotira
 - F1 Sapnica za pranje prozora
 - G1 2 produžne cevi
 - G2 Tipka za deblokadu
 - G3 Parkirna kuka
 - H1 Sapnica za pranje poda
 - H2 Stezaljka
 - H3 Krpa za pranje poda
 - K1* Pegla
 - K2 Kontrolna lampica – grejanje pegle
 - K3 Prekidač – parno peglanje
 - K4 Regulator temperature
 - K5 Parni utikač
- * može da se dobije kao dodatni pribor

Simboli na aparatu



Para

PAŽNJA - Opasnost od opekotina

Sigurnosna uputstva

Upozorenja i napomene na uređaju daju važne savete za bezbedan rad.

Uz savete u ovom uputstvu za upotrebu moraju se poštivati opšti sigurnosni propisi i propisi zakonodavca o sprečavanju nesreća.

⚠ **Strujni priključak**

- Uređaj priključujte samo na propisno uzemljene utičnice.
- Napon naveden na tipskoj pločici mora se podudarati sa naponom utičnice.
- U vlažnim prostorijama, na pr. kupatilu, uređaj priključujte na utičnice sa prethodno spojenim FI-zaštitnim prekidačem. U slučaju dvojbe posavetujte se sa električarem.
- Mrežni utikač in utičnicu nikada ne dodirujte vlažnim rukama.
- Pazite da se mrežni ili produžni kabel ne uništi ili ošteti gaženjem, gnečenjem, vučenjem ili sličnim. Mrežni kabel zaštitite od vrućine, ulja i oštrih rubova.
- Upotrebljavajte samo produžni kabel zaštićen od prskanja sa minimalnim prečnikom od 3x1 mm.
- Spoj mrežnog i produžnog kabla ne sme da leži u vodi.
- Nikada ne upotrebljavajte pokvareni mrežni ili produžni kabel! Kada se mrežni kabel ošteti, treba da ga se zameni sa posebnim mrežnim kablom koji možete da dobijete od prodavca ili njegove servisne službe.
- Kod zamene spojnica na mrežnim ili produžnim kablovima mora se obezbediti zaštita od prskanja i mehanička čvrstoća.

⚠ **Primena**

- Pre upotrebe proverite nalaze li se uređaj i pribor u propisanom stanju. Uređaj ne sme da se koristi ako stanje nije besprekorno. Posebno proverite

mrežni kabel, zatvarač parnog kotla i parno crevo.

- Parno crevo ne sme da bude oštećeno (opasnost od oparina). Oštećeno se parno crevo mora odmah zameniti. Dozvoljeno je korišćene samo onog parnog creva (kataloški broj pogledajte u popisu rezervnih delova) koje je preporučio proizvođač.
- U rezervoar za vodu nikada ne punitte otapala, tečnosti sa otapalima ili nerazređene kiseline (na pr. sredstva za čišćenje, benzin, razređivače i aceton), jer mogu da nagrizu materijala upotrebljene u uređaju.
- Zabranjen je rad u prostorijama koje su ugrožene eksplozijom. Kod upotrebe uređaja u opasnom području treba da se poštuju odgovarajući sigurnosni propisi.
- Uređaj mora imati stabilnu podlogu.
- Parni prekidač ne sme da bude stisnut tokom rada.
- Mlaz pare nikada sa kratkog odstojanja ne dodirujte rukom ili usmeravajte na ljude ili životinje (opasnost oparina).
- Parom ne obrađujte predmete koji sadrže materijale opasne za zdravlje (na pr. azbest).
- Korisnik mora uređaj upotrebljavati u skladu sa njegovom namenom. Mora poštivati lokalne uslove i kod rada sa uređajem paziti na druge osobe, posebno decu.
- Ovaj uređaj nije predviđen da njime ruku ju osobe (uključujući i decu) sa smanjenim fizičkim, senzornim ili mentalnim mogućnostima opažanja ili s ograničenim iskustvom i znanjem, osim uko liko ih lice koje je za njih odgovorno ne nadgleda ili upućuje u rad sa uređajem. Deca se moraju nadgledati kako bi se sprečilo da se igraju s uređajem.
- Uređaj za vreme rada nikada ne ostavljajte bez nadzora.

Sigurnosni elementi

⚠ **Parno čišćenje električnih uređaja**

- Kod čišćenje električnih uređaja (na pr. električnih štednjaka) isti se moraju odvojiti od mreže (isključite osigurač). Uređaji se pre pokretanja moraju ponovo u potpunosti osušiti. Molimo Vas da poštuju savete proizvođača uređaja!
- Električni uređaji kao što su na pr. lampe, sušila za kosu, električne grejalice itd., kod kojih para može doći u direktan doticaj sa električnim vodovima i prekidačima, se ne smeju da čiste. Para bi mogla prodrati u uređaje i tamo kod hlađenja dovesti do električnog kvara.

⚠ **Održavanje**

- Pre svih radova na čišćenju i održavanju isključite uređaj i mrežni utikač izvucite iz utičnice.
- Zatvarač parnog kotla se sme da otvori samo zbog uklanjanja kamenca.
- Zatvarač parnog kotla nikada ne otvarajte ako je kotao vruć ili uključen.
- Opravke na uređaju sme da obavlja samo ovlašćena servisna služba.

⚠ **Skladištenje**

- **Pažnja:** Uređaj nikada ne sme da radi niti da se skladišti u ležećem položaju!
- Uređaj zaštitite od kiše. Nikada ga ne čuvajte na otvorenom.

Ovaj paročistač je opremljen sa višesigurnosnih naprava i time višestruko osiguran. U sledećem delu teksta možete naći najvažnije sigurnosne elemente.

Regulator pritiska

Regulator pritiska tokom rada u kotlu održava ujednačen pritisak. Grejanje se isključuje kod postizanja maksimalnog radnog pritiska u kotlu od 3,5 bara i ponovo uključuje kod snižavanja pritiska u kotlu zbog trošenja pare.

Termostat kotla

Temperatura u kotlu raste kada u njemu nema vode. Termostat kotla isključuje grejanje. Ponovno uključivanje grejanja se sprečava sve dok se kotao ne ohladi ili iznova ne napuni vodom.

Sigurnosni termostat

Ako dođe do ispada termostata za nedostatak vode i uređaj se pregreje, sigurnosni termostat će isključiti uređaj. Za zamenu sigurnosnog termostata obratite se nadležnoj Kerherovoj servisnoj službi.

Zatvarač parnog kotla

Zatvarač parnog kotla je istovremeno i sigurnosni ventil. Stvorenom pritisku pare zatvara put do kotla.



Ako je regulator pritiska pokvaren, a pritisak pare u kotlu se popne iznad 5,7 bara, u zatvaraču parnog kotla se otvara sigurnosni ventil i para kroz zatvarač izlazi napolje.

Pre ponovnog pokretanja uređaja obratite se nadležnoj Kerherovoj servisnoj službi.

Priprema

Raspakiravanje uređaja

Kod raspakiravanja proverite da li se u paketu nalaze svi delovi (pogledajte stranicu 3). Ako primetite da nema nekih delova ili ako kod raspakiravanja ustanovite transportna oštećenja, o tome odmah obavestite svog prodavca.

	Ambalaža se može ponovo pre raditi. Molimo Vas da ambalažu ne bacate u kućne otpatke nego da je dostavite na odgovarajuća mesta za ponovnu preradu.
	Stari uređaji sadrže vredne materijale sa sposobnošću recikliranja i treba ih dostaviti za ponovnu preradu. Baterije, ulje i slične materije ne smeju dospeti u čovekovu okolinu. Stoga Vas molimo da stare uređaje odstranjujete preko primerenih sabirnih sistema.

Spremanje pribora

- Ručnu sapnicu (E1) utaknite u odgovarajući držač pribora (pogledajte sl. 1). **Uputa:** Sapnica tačkastog mlaza (D1), produžetak (D2), okrugla četku (D3) i sapnica velike snage (D4) su već spremljene.

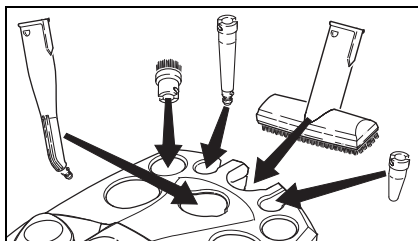

Sl. 1

- Parikrnu kuku (G3) sa pritisnutom tipkom za deblokadu potisnite do druge mrežice odozgo na produžnu cev (G1). Parkirna se kuka nakon puštanja tipke za deblokadu mora zabraviti (pogledajte sl. 2).

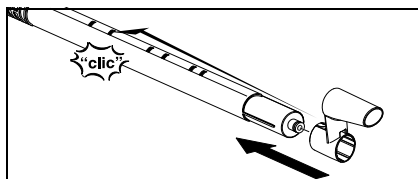

Sl. 2

- Sapnicu za pranje poda (H1) nataknite na produžnu cev sa parkirnom kukom.
- Sapnicu za pranje prozora (F1) nataknite na drugu produžnu cev.
- Produžne cevi utaknite u veliki držač pribora (pogledajte sl. 3).

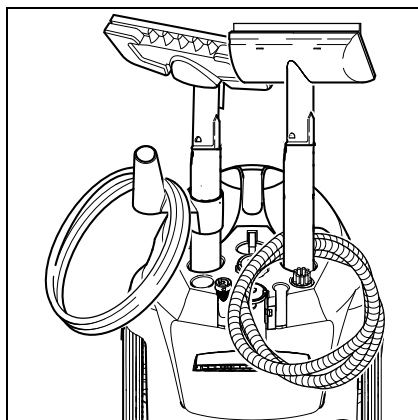

Sl. 3

Odlaganje pribora

Kod kratkih prekida u radu produžna cev sa montiranom sapnicom za pranje poda se može postaviti u položaj za parkiranje (pogledajte sl. 4).

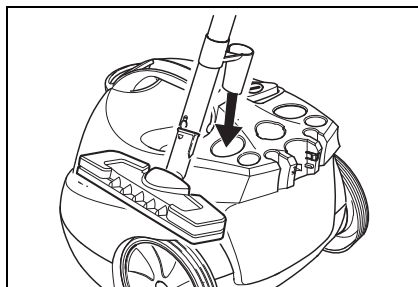

Sl. 4

Rad

Montaža pribora

- Parni utikač (C7) čvrsto utaknite u utičnicu na uređaju (A1). Pritom obe blokade parnog utikača moraju da zaskoče za poklopac utičnice na uređaju (pogledajte sl. 5).

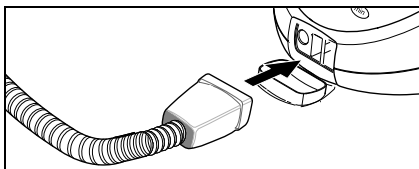

Sl. 5

- Potreban pribor (D1, E1, F1) spojite sa parnim pištoljem (C1). U tu svrhu otvoreni kraj pribora natakните na parni pištolj (C1) i potisnite na parni pištolj toliko da se tipka za deblokadu (C2) i razvucite delove (pogledajte sl. 6).

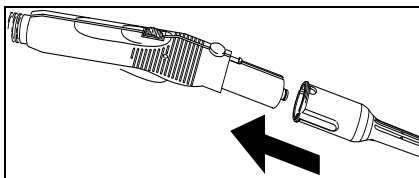

Sl. 6

- Prema potrebi upotrebite produžne cevi (G1). U tu svrhu jednu odn. obe produžne cevi montirajte na parni pištolj (C1) (pogledajte sl. 7). Potreban pribor (D1, E1, F1, H1) potisnite na slobodan kraj produžne cevi.

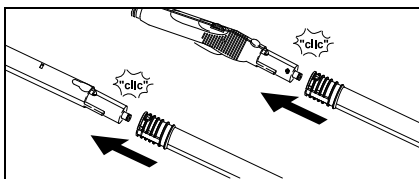

Sl. 7

- Sapnica tačkastog mlaza (D1) se može upotrebljavati i sa produžetkom (D2), okruglom četkom (D3) ili sapnicom velike snage (D4) (pogledajte sl. 8). U tu svrhu oba udubljenja nastavka natakните na blokade sapnice tačkastog mlaza i

okrenite ih do kraja u smeru kazaljki na satu.

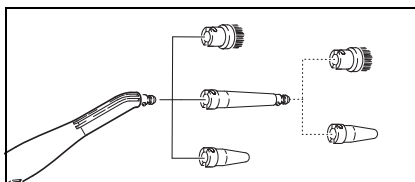

Sl. 8

Odvajanje pribora

⚠ OPASNOST

Kod odvajanja delova pribora može da kaplje vruća voda! Delove pribora ne razdvajajte dok izlazi para – opasnost od oparina!

- Za odvajanje delova pribora pritisnite tipku za deblokadu (C2 odn. G2) i razvucite delove (pogledajte sl. 9).

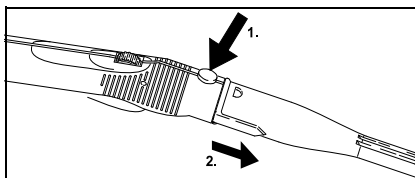

Sl. 9

- Za odvajanje nastavka od sapnice tačkastog mlaza nastavak okrenite u suprotnom smeru okretanja kazaljki na satu i razvucite delove.

Punjenje rezervoara za vodu

Rezervoar za vodu se za punjenje može izvaditi ili puniti direktno na uređaju.

Uputa Kod učestale upotrebe uobičajene destilirane vode uklanjanje kamenca iz kotla nije potrebno.

OPREZ

Ne upotrebljavajte kondenziranu vodu iz sušilice za rublje! Ne puniti sredstva za čišćenje ili druge dodatke!

A) Vađenje rezervoara za vodu

- Rezervoar za vodu uz pomoć rukohvata (A8) dignite prema gore.
- Rezervoar za vodu pod slavinom napunite do oznake "MAX".
- Uložite rezervoar za vodu i pritisnite ga prema dole.

B) Direktno na uređaju

- Vodu iz jedne posude ulijte u levak za punjenje (A9). Napunite do oznake "MAX".

Uključivanje uređaja

Uputa: Pre prvog pokretanja i nakon uklanjanja kamenca parni kotao mora da bude napunjen vodom, u tu svrhu ga valja puniti dva puta.

- Mrežni utikač utaknite u utičnicu.
- Pritisnite prekidač (A3) kako biste uključili uređaj. Pale se zelena (B2) i narandžasta (B3) kontrolna lampica.
Uputa: Ako se u kotlu ne nalazi voda ili je nema dovoljno, pokreće se pumpa i tera vodu iz rezervoara u kotao. Postupak punjenja može trajati nekoliko minuta.

- Nakon ca. 8 minuta se gasi narandžasta kontrolna lampica (B3). Uređaj je spreman za upotrebu.

- Blokadu (C3) parnog prekidača potisnite prema napred.

Uputa: Kada zasun (C3) potisnete unatrag, parni se pištolj (C4) ne može aktivisati (osigurač za decu).

- Pritisnite parni prekidač (C4).
- Parni pištolj (C1) na početku usmeravajte u krpu dok se ne postigne ravnomerno izlaženje pare.

Uputa: Grejanje paročistača se povremeno uključuje tokom upotrebe kako bi se u kotlu održavao ravnomeran pritisak. Pritom se pali narandžasta kontrolna lampica (B3).

Regulisanje količine pare

Količina pare se reguliše zakretnim dugmetom (C5) na parnom pištolju (C1).

- Okretanjem zakretnog dugmeta prema napred izlazi više pare,
- a okretanjem zakretnog dugmeta prema natrag izlazi manje pare.

Dopunjavanje vode

Rezervoar za vodu se može dopuniti u bilo koje vreme.

Uputa: Kada se u parnom kotlu nalazi premalo vode, pumpa automatski tera vodu iz rezervoara za vodu u parni kotao. Ako je rezervoar za vodu prazan, pumpa više ne može puniti parni kotao i trošenje pare se blokira.

Treperi kontrolna lampica (B1) - nedostatak vode.

- Napunite rezervoar za vodu.

Uputa: Pumpa pokušava napuniti parni kotao kratkim intervalima. Ako je punjenje uspešno, ponovo se deblokira trošenje pare, a crvena kontrolna lampica se gasi.

Isključivanje uređaja

- Pritisnite prekidač (A3) kako biste isključili uređaj.
- Mrežni utikač izvucite iz utičnice.
- Poklopac utičnice na uređaju (A1) pritisnite prema dole i parni utikač (C7) povucite sa utičnice na uređaju.
- Iz rezervoara za vodu ispraznite ostatak vode.

Čuvanje uređaja

- Pogledajte stranicu 260 "Spremanje pribora".
- Pustite da se četke uvek ohlade pre nego što ćete ih pospremiti kako biste izbegli deformisanje dlačica.

Upotreba pribora

Važni saveti za upotrebu

Čišćenje tekstila

Pre obrade tekstila paročistačem trebalo bi da na pokrivenom mestu proverite neosetljivost tekstila na paru. U tu svrhu jako naporite površinu i pustite da se osuši. Nakon toga ustanovite da li se menjaju njena boja i oblik.

Čišćenje obloženih ili lakovanih površina

⚠ UPOZORENJE

Paru nikada ne usmeravajte na zalepljene rubove, jer obrub može da popusti.

Paročistač ne upotrebljavajte na nelakovanim drvenim podovima ili podovima od parketa.

Oprez kod čišćenja kuhinjskog i sobnog nameštaja, vrata, parketa, lakovanih ili plastifikovanih površina! Kod duljeg delovanja pare mogu da se odvoje vosak, laštilo za nameštaj, plastične obloge ili boja, odn. da se pojave mrlje. Zbog toga biste takve površine trebali da čistite samo sa jednom naparenom krpom ili da kratko naporite preko dvoslojne krpe.

Čišćenje stakla

⚠ UPOZORENJE

Mlaz pare nikada ne usmeravajte direktno na lakovana mesta prozorskog okvira kako se ne bi oštetio lak.

Prozorsko staklo zagrevajte kod niskih spoljnih temperatura, pre svega zimi. U tu svrhu lagano naporite celu staklenu površinu. Time ćete izjednačiti razlike u temperaturi i izbeći nabore na staklenoj površini. Ovo je važno, jer se različito zagrejane staklene plohe mogu raspuknuti.

Parni pištolj (C1)

Parni pištolj možete koristiti bez pribora.

Primena:

- Uklanjanje mirisa i nabora sa odeće: Obešenu odeću parite sa odstojanja od 10-20 cm.
- Rasprašivanje biljaka: Održavajte odstojanje od 20–40 cm.
- Vlažno brisanje prašine: Kratko naporite jednu krpu i njome prebrišite nameštaj.

Sapnica tačkastog mlaza (D1)

Učinak čišćenja se povećava kada je sapnica jače približena zaprljanom mestu, jer su temperatura i pritisak pare najveći na direktnom izlazu iz sapnice.

Primena:

- Armature, oluci
- Umivaonici, WC
- Žaluzine, radijatori
- Odvajanje mrlja: Tvrdokorne naslage kamenca najpre poprskajte sirčetom i pustite da deluje ca. 5 minuta.

Produžetak (D2)

Produžetak se montira na sapnicu tačkastog mlaza.

Primena:

- nedostupna udubljenja, fuge, itd.

Okrugla četka (D3)

Uputa Okrugla četka nije prikladna za čišćenje osetljivih površina.

Okrugla četka se direktno ili sa produžetkom (D2) montira na sapnicu tačkastog mlaza.

Primena:

- teško dostupna mesta kao na pr. uglovi i fuge
- armature, oluci

Sapnica velike snage (D4)

Sapnica velike snage se direktno ili sa produžetkom (D2) montira na sapnicu tačkastog mlaza. Sapnica velike snage povećava izlaznu brzinu pare.

Primena:

- čišćenje posebno tvrdokorne prljavštine
- izduvavanje čoškova, fuga itd.

Ručna sapnica (E1)

Preko ručne sapnice prevucite presvlaku od frotira (E2).

Primena:

- male perive plohe, na pr. kuhinjske plohe od plastike, opločeni zidovi
- prozori, ogledala
- tkanine za nameštaj
- unutrašnjost motornih vozila, vetrobranska stakla
- kade

Sapnica za pranje prozora (F1)

Primena:

- prozori
 - ogledala
 - staklene površine na kabinama za tuširanje
 - druge staklene površine
- Staklenu površinu ravnomerno naparite sa odstojanja od ca. 20 cm Nakon toga blokadu (C3) potisnite natrag kako biste sprečili neželjeno aktivisanje parnog prekidača (C4). Gumenim nastavkom sapnice za pranje prozora prevucite staklenu površinu u trakama odozgo nadole Krpom obrišite gumeni nastavak i svaku traku na donjem rubu prozora.
- Pre prvog čišćenja sa sapnicom za pranje prozora provedite osnovno odmaščivanje sa ručnom sapnicom (E1) i presvlakom od frotira (E2).

Sapnica za pranje poda (H1)

Primena:

- Sve perive zidne i podne obloge, na pr.: kameni podovi, pločice i PVC-podovi.
- Pričvrstite krpu za brisanje poda na podni usisni nastavak.
- 1 Krpu za pranje poda presavijte po dužini pa na nju postavite podni usisni nastavak.
 - 2 Otvorite stezaljke.
 - 3 Položite krajeve krpe u otvore.
 - 4 Zatvorite stezaljke.

Oprez

Ne stavljajte prste između stezaljki.

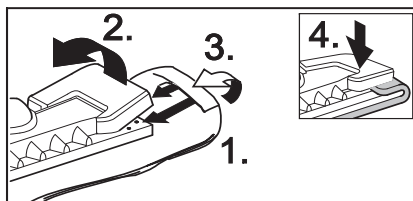

Sl. 10

- Za odvajanje krpe pritisnite na stezaljke (H2) i izvucite krpu.
- Krpu redovito okrećite i menjajte. Time ćete poboljšati pokupljanje prljavštine.
- Na jako zaprljanim površinama radite polako kako bi para mogla štp dulje da deluje.
- Ako se na površini, koju ćete čistiti, nalaze ostaci sredstva za čišćenje ili negu poda (na pr. vosak, emulzija za davanje sjaja), mogu se kod čišćenja stvarati pruge. Te pruge u pravilu nestaju nakon višekratne upotrebe paročistača.

Pegla (K1) (opcija)

Poseban pribor, katalogski br. pogledajte stranicu 266

- Parni utikač (K5) pegle čvrsto utaknite u utičnicu na uređaju (A1). Pritom moraju bloкаде parnog utikača zaskočiti za poklopac utičnice na uređaju.

Peglanje na paru

Preporučujemo upotrebu Kerherovog stola za peglanje sa aktivnim usisavanjem pare. Ovaj sto za peglanje optimalno je prilagođen uređaju koji ste kupili. On znatno olakšava i ubrzava peglanje. U svakom slučaju bi trebalo koristiti sto za peglanje sa paropropusnom, mrežastom podlogom.

- Sve tkanine se mogu peglati pod parom. Regulator temperature (K4) na pegli podesite unutar šrafiranog područja (•••/MAX). Osetljive otiske ili tkanine trebalo bi peglati sa naličja odnosno u skladu s instrukcijama proizvođača. U tu svrhu možete koristiti našu neprijanjajuću ploču pegle (poseban pribor, vidi stranu 14).

- Kada se na pegli ugasi indikator (K2), pegla je spremna za rad. Ploča pegle mora biti vuča kako se na njoj ne bi kondenzovala para i kapala na rublje koje se pegla.
- Pritisnite prekidač (K3) na pegli. Na ploči pegle izlazi para.
 - Pritisnite prekidač napred. *Dok držite prekidač izlazi mlaz pare.*
 - Pritisnite prekidač prema nazad. *Prekidač se koči i mlaz pare trajno izlazi iz pegle. Prekidač se oslobađa pritiskom prema napred.*
- Prvi mlaz pare usmeravajte u krpu dok se ne postigne ravnomerno izlaženje pare.
- Peglu za parenje zavesa, haljina itd. možete držati i u uspravnom položaju.

Suvo peglanje

- Temperaturu svoje pegle podesite prema vrsti odeće.
 - veštačka vlakna
 - vuna
 - platno

Uređaj za odvajanje tapeta (opcija)

Poseban pribor, kataloški br. pogledajte stranicu 266

Paročistač možete sa uređajem za odvajanje tapeta upotrebljavati za uklanjanje tapeta.

- Uređaj za odvajanje tapeta postavite celom površinom uz rub jednog tapetnog traka. Uključite dovod pare (C4) i pustite paru da deluje toliko dugo dok tapeta ne omekša (oko 10 sek.).
- Uređaj za odvajanje tapeta premestite na sledeći komad neodvojene tapete. Pritom parni prekidač (C4) držite pritisnut. Lopaticom nadignite odvojeni komad tapete i povucite ga sa zida. Uređaj za odvajanje tapeta na takav nači premeštajte od komada do komada i tapetu u trakama povlačite sa zida.
- Kod višestruko obojenih grubih tapeta para najverovatnije neće moći da prodre kroz tapetu. Zbog toga preporučujemo

da tapetu prethodno obradite oštirim valjkom.

Parna turbo-četka (opcija)

Poseban pribor, kataloški br. pogledajte stranicu 266

Parna turbo-četka se nije zbog izlazeće pare te je stoga idealna za jednostavno čišćenje tvrdokorne prljavštine čak i na teško dostupnim mestima u kuhinji i kupatilu.

Primena:

- čišćenje čoškova, fuga
- teško dostupna mesta.

Sapnica za čišćenje tekstila (opcija)

Poseban pribor, kataloški br. pogledajte stranicu 266

Primena:

Za osvežavanje obešenog tekstila kao što su na pr. sakoi ili zavesa uz pomoć dvaju funkcija:

- Skidanje površinskih dlačica sa odeće pomoću nastavka za sakupljanje končića.
- Parenje i mekšanje tekstila (ujedno uklanja i mirise).

Prilikom pritiska na parni prekidač izlazi para. Pištolj najpre uvek usmerite u krpu dok se ne postigne ravnomerno izlaženje pare.

Pregled posebnog pribora

Parna pegla sa postoljem od oplemenjenog čelika (kataloški br. 2.884-503)

Neprijajuće postolje pegle (kataloški br. 2.860-132)

Profesionalna parna pegla sa aluminijumskim postoljem (kataloški br. 2.884-504)

Neprijajuće postolje pegle (kataloški br. 2.860-131)

Sto za peglanje sa aktivnim usisavanjem pare (kataloški br. 6.906-002) Za veoma dobre rezultate peglanja uz znatnu uštedu vremena (samo za 230 V)

Uređaj za odvajanje tapeta (kataloški br. 2.863-062)

Komplet okruglih četki (kataloški br. 2.863-058) - 4 okrugle četke za sapnicu tačkastog mlaza.

Komplet okruglih četki sa dlačicama od mesinga (kataloški br. 2.863-061) - 3 okrugle četke za sapnicu tačkastog mlaza (kod posebno tvrdokorne prljavštine)

Krpe od frotira (kataloški br. 6.369-481) - 5 krpa za pranje poda

Presvlake od frotira (kataloški br. 6.370-990) - 5 presvlaka

Komplet krpa od frotira (kataloški br. 6.960-019) - 2 krpe za pranje poda, 3 presvlake

Komplet krpa od mikrovlakana (kataloški br. 6.905-921) - 1 krpa za pranje poda, 1 presvlaka sa posebno visokom sposobnošću usisavanja i pokupljanja prljavštine

Biološko sredstvo za uklanjanje kamenca RM 511 (kataloški br. 6.290-239) 3 x 100 g praška za čišćenje kotla.

Okrugla četka sa strugalom (kataloški br. 2.863-140)

Gumeni nastavak sapnice za pranje prozora (kataloški br. 6.273-140)

Sapnica za čišćenje tekstila (kataloški br. 4.130-390)

Parna turbo-četka (kataloški br. 2.863-159)

Čišćenje, održavanje

⚠ OPASNOST

Radovi na održavanju mogu da se obavljaju samo uz izvučen mrežni utikač i ohlađen paročistač.

Uklanjanje kamenca iz parnog kotla

Budući da se na stenkama kotla nakuplja kamenac, preporučujemo da ga iz parnog kotla uklanjata u sledećim razdobljima (PK = punjenja kotla):

Područje tvrdoće	°dH	mmol/l	PK	
I	mekano	0-7	0-1,3	100
II	srednje	7-14	1,3-2,5	90
III	tvrd	14-21	2,5-3,8	75
IV	jako tvrd	>21	>3,8	50

Uputa: Kod učestale upotrebe uobičajene destilirane vode uklanjanje kamenca iz kotla nije potrebno.

- ➔ Paročistač odvojite od električne mreže.
- ➔ Izvadite rezervoar za vodu.
- ➔ Kompletan pribor izvadite iz držača pribora.
- ➔ Zatvarač parnog kotla (A7) otvorite ključem za uklanjanje kamenca (A4).

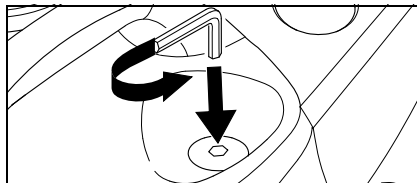

Sl. 11

- ➔ Vodu u potpunosti ispraznite iz parnog kotla.

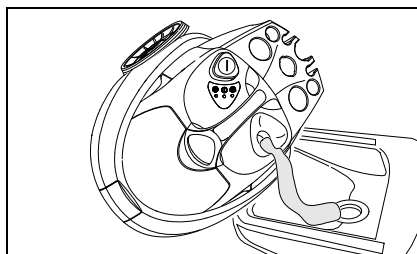

Sl. 12

⚠ UPOZORENJE

Kako biste isključili oštećenja uređaja, upotrebljavajte isključivo proizvode koje je dozvolio Kerher.

→ Po potrebi koristite KÄRCHER-ove štapače za uklanjanje kamenca (kataloški br. 6.295-206). Za pripremanje rastvora sredstva za uklanjanje kamenca pridržajte se instrukcija za doziranje navede njih na pakovanju.

⚠ Pažnja

Oprez prilikom punjenja i pražnjenja paročištača. Rastvor za odstranjivanje kamenca može da nagrize osetljive površine.

→ Sipajte rastvor za odstranjivanje u kotao i ostavite da deluje oko 8 sati.

⚠ UPOZORENJE

Za vreme uklanjanja kamenca zatvarač parnog kotla (A7) ne pritežite na uređaj. Paročištač ne upotrebljavajte dok se u kotlu nalazi sredstvo za uklanjanje kamenca.

→ Nakon 8 sati ispraznite rastvor sredstva za uklanjanje kamenca. U kotlu uređaja će još ostati neznatna količina rastvora, zbog toga kotao isperite dva do tri puta hladnom vodom kako biste uklonili ostatke sredstva za uklanjanje kamenca.

→ Zatvarač parnog kotla (A7) pritegnite ključem za uklanjanje kamenca (A4).

→ Nakon novog punjenja svežom vodom (pogledajte stranicu 261 "Punjenje rezervoara za vodu") parni čistač je ponovo spreman za upotrebu.

Nega pribora

Pustite da se delovi pribora u potpunosti osuše pre nego što ćete ih spremati.

→ Sapnicu za pranje poda (H1), ručnu sapnicu (E1) i okruglu četku (D3) kod hlađenja i sušenja ne postavljajte na dlačice kako se ne bi deformisale.

Uputa: *Krpa za brisanje i presvlaka od frotira su već oprane i mogu odmah da se upotrebe za rad sa paročištačem.*

→ Zaprljane krpe za pranje i presvlake od

frotira perite u mašini za pranje rublja na temperaturi od 60 °C. Ne upotrebljavajte mekana sredstva za ispiranje kako bi krpe mogle dobro pokupljati prijavštinu. Krpe su prikladne za upotrebu u sušilici.

Pomoć kod smetnji

Smetnje često imaju jednostavne uzroke, koje možete sami ukloniti uz pomoć sledećeg pregleda. U slučaju dvojbe ili kod ovde navedenih smetnji obratite se ovlašćenoj servisnoj službi.

⚠ Opasnost od strujnog udara!

Opravke na uređaju sme da obavlja samo ovlašćena servisna služba.

Dugo vreme zagrevanja

U parnom kotlu se nakupio kamenac.

→ Iz parnog kotla uklonite kamenac.

Nema pare

Treperi crvena kontrolna lampica za nedostatak vode.

U rezervoaru za vodu nema vode.

→ Napunite rezervoar za vodu.

Pali se crvena kontrolna lampica za nedostatak vode.

U parnom kotlu za vodu nema vode.

Aktivirala se zaštita pumpe od pregrevanja.

→ Isključite uređaj.

→ Napunite rezervoar za vodu.

→ Uključite uređaj.

Prekidač za paru se više ne može pritisnuti.

Prekidač za paru osiguran je blokadom / osiguračem za decu (C3).

→ Blokadu (C3) prekidača za paru potisnite prema napred.

Opšta uputstva

Garancija

U svakoj zemlji vrede garantni uslovi koje je izdalo naše nadležno distribucijsko društvo. Eventulane smetnje na uređaju uklanjamo besplatno za vreme trajanja garancijskog roka ako je do njih došlo zbog grešaka u materijalu i proizvodnji. U slučaju garancije Vas molimo da se sa priborom i računom obratite svome prodavcu ili najbližoj ovlašćenoj servisnoj službi. Ne odgovaramo za štete nastale nestručnim rukovanjem sa uređajem ili zbog nepridržavanja uputstva za upotrebu.

Pribor i rezervni delovi

Sme da se koristi samo pribor i rezervni delovi koje je dozvolio proizvođač; originalni pribor i rezervni delovi garantuju da će uređaj raditi sigurno i bez kvarova.

Na poslednjoj stranici naći ćete sliku uređaja sa kataloškim brojevima pojedinih delova.

Tehnički podaci

Strujni priključak

Napon	220-240 V
Vrsta struje	1~ 50 Hz
Napon u rukohvatu	5 V

Podaci o snazi

Snaga grejanja	1800 W
maks. radni pritisak	3,5 bara
dozv. pritisak	5,7 bara
Vreme zagrevanja po litru vode	7 min

Maks. količina pare	82 g/min
---------------------	----------

Mere

Količina punjenja rezervoara za vodu	0,95 l
Sadržina kotla	2,0 l
Težina bez pribora	6,5 kg
Širina	340 mm
Dužina	420 mm
Visina	315 mm

Уважаеми клиенти,



Преди първия пуск на Вашия уред прочетете това указание за употреба и го спазвайте. Запазете това ръководство за последваща употреба или за следващи собственици.

Употреба по предназначение

Използвайте уреда за парно почистване изключително за домакински цели. Уредът е предназначен за почистване с пара и може да бъде използван със съответните принадлежности, както е описано в ръководството за експлоатация. Поради това обърнете особено внимание на указанията свързани с безопасността.

Съдържание

Кратко упътване	2/269
Описание на уреда	3/269
Указания за безопасност	270
Подготовка	272
Експлоатация	273
Използване на принадлежностите	275
Грижи, обслужване	279
Помощ при повреди	279
Общи указания	280
Технически данни	280

Кратко упътване

→ Виж страница 2.

- 1 Водният резервоар да се напълни до маркировката „MAX“.
- 2 Пароструйният щекер да се постави в контакта на уреда.
- 3 Накрайникът да се включи към пароструйния пистолет. Щепселът да се включи в мрежата.
- 4 Да се включи уредът.
Светват зелената и оранжевата контролни лампи. Водната помпа пълни пароструйния котел от водния резервоар.
След първия пуск и след отстраняването на котления камък водният резервоар трябва да се напълни два пъти.
- 5 Изчаква се (около 8 минути) докато изгасне оранжевата контролна лампа.
- 6 Пароструйният уред е готов за работа.

Описание на уреда

→ Виж страница 3.

- A1 Контакт на уреда с капак
 - A2 Воден резервоар
 - A3 Бутон - вкл./изкл.
 - A4 Бутон за включване на режим за почистване на котлен камък
 - A5 Държач за принадлежности
 - A6 Кабел
 - A7 Затвор на пароструйния котел
 - A8 Дръжка
 - A9 Отвор за наливане

 - B1 Контролна лампа (червена) – ниско ниво на водата в пароструйния котел
 - B2 Контролна лампа (зелена) – уредът е готов за работа
 - B3 Контролна лампа (оранжева) – нагриване

 - C1 Пароструен пистолет
 - C2 Бутон за деблокиране
 - C3 Блокировка (защита от деца)
 - C4 Бутон за парата
 - C5 Копче за регулиране на количеството пара
 - C6 Пароструен маркуч
 - C7 Пароструен щепсел

 - D1 Струйна дюза
 - D2 Удължител
 - D3 Кръгла четка
 - D4 Силова дюза (червена)

 - E1 Ръчна дюза
 - E2 Хавлиено покривало

 - F1 Прозоречна дюза

 - G1 2 удължителни тръби
 - G2 Бутон за деблокиране
 - G3 Закачалка

 - H1 Подова дюза
 - H2 Задържаща скоба
 - H3 Подова кърпа

 - K1* Ютия
 - K2 Контролна лампа – нагриване на ютията
 - K3 Бутон – парно гладене
 - K4 Терморегулатор
 - K5 Пароструен щепсел
- * явява се като специално приспособление

Символи на уреда



Пара

ВНИМАНИЕ – Опасност от изгаряне

Указания за безопасност

Предупредителните и указателните табелки на уреда дават важни напътствия за безопасна работа.

Освен указанията в това ръководство трябва да се спазват и общовалидните законодателни предписания за безопасност и предпазване от нещастни случаи.

⚠ **Включване на ток**

- Уредът да се включва само към надлежно заземени контакти.
- Зададеното на указателната табелка напрежение трябва да съвпада с напрежението на контакта.
- Във влажни помещения, напр. бани, включвайте уреда в контакти с противовлагова защита. Ако не сте сигурен, потърсете съвет от електротехник.
- Никога не докосвайте контакта и щепсела с влажни ръце.
- Внимавайте кабелът на уреда или удължителният кабел да не се повредят или скъсат поради настъпване, прегъване, опъване или друго. Пазете кабела от топлина, масла и остри ръбове.
- Използвайте единствено водоустойчив удължителен кабел с напречно сечение минимум 3x1 mm².
- Връзката между кабела на уреда и удължителния кабел не бива да попада във вода.
- Никога не употребявайте дефектен кабел на уреда или дефектен удължителен кабел! Когато кабелът на уреда е повреден, той трябва да се замени единствено с кабел, предписан от производителя или от сервиза.
- При подмяна на съединения на кабела на уреда или удължителния кабел трябва да се гарантира осигуряване на водозащита и механична здравина.

⚠ **Употреба**

- Да се провери изправността на уреда и принадлежностите. Ако уредът е неизправен, да не се използва. Моля обърнете особено внимание на кабела на уреда, на затвора на пароструйния котел и на пароструйния маркуч.
- Пароструйният маркуч не трябва да е повреден (съществува опасност от изгаряне). Повреденият пароструен маркуч трябва незабавно да се смени с такъв, препоръчан от производителя (виж артикулния номер в списъка на резервните части).
- Никога не наливайте във водния резервоар разтворители, разтварящи течности или неразредени киселини (напр. почистващи препарати, бензинови обезцветители и ацетон), тъй като те ще разядат използваните в уреда материали
- Забранена е работата във взривоопасни помещения. Да се спазват мерките за безопасност при работа с уреда в опасни зони.
- Уредът трябва да се поставя върху стабилна основа.
- По време на работа бутонът за парата не трябва да бъде блокиран.
- Парната струя не трябва да се докосва с ръка от близко разстояние или да се насочва към хора и животни (съществува опасност от изгаряне).
- Да не се обливат предмети, които съдържат опасни за здравето вещества (напр. азбест).
- Потребителят трябва да използва уреда според предписанията. По време на работа той трябва да се съобразява с околните предмети и да внимава за трети лица и особено за деца.
- Този уред не е предназначен за употреба от лица (включително деца) с ограничени психически, сензорни и умствени способности или с недостатъчен опит и/или с недостатъчни познания, освен ако не се контролират от отговорно за тяхната сигурност лице или са получили от него

инструкции, как да използват уреда.

Децата би трябвало да се наблюдават, за да се гарантира, че не си играят с уреда.

- По време на работа уреда да не се оставя без надзор.

⚠ **Пароструйно почистване на електроуреди**

- При почистване на електроуреди (напр. електрически печки) същите трябва да са изключени от мрежата (или да се изключи бушона). Преди включване уредите трябва да са напълно изсъхнали. Моля спазвайте указанията на производителя на електроуреди!
- Електроуреди, при които парата може да попадне в директен контакт с електрическите проводници и ключове, напр. лампи, електрически печки и др. не трябва да се почистват. Парата може да попадне в уреда и при охлаждането да предизвика електрическа повреда.

⚠ **Обслужване**

- Преди всяко обслужване уредът да се изключва и щепселът да се изважда от контакта.
- Затворът на пароструйния котел да се отваря само за почистване на котления камък.
- Затворът на паровия котел никога да не се отваря горещ или когато уредът е включен.
- Ремонтните дейности по уреда да се извършват единствено от оторизиран сервиз.

⚠ **Съхранение**

- **Внимание:** Никога не експлоатирайте или не съхранявайте уреда в легнало положение!
- Пазете уреда от дъжд. Не го съхранявайте на открито.

Предпазни елементи

Този пароструен уред е съоръжен с множество предпазни приспособления и по този начин е многократно обезопасен. Следва описание на най-важните предпазни елементи.

Регулатор за налягането

По време на работа регулаторът за налягането поддържа максимално постоянно налягането в котела. При достигане на максималното работно налягане в котела от 3,5 бара нагриването спира, а при понижаване на налягането в котела вследствие на отделияето на парата отново се включва.

Котелен термостат

Когато в котела няма вода, температурата в него се повишава. Котелният термостат изключва нагриването. Нагриването се включва след напълването на котела.

Предпазен термостат

Ако котелният термостат откаже и уредът прегрее, тогава предпазният термостат изключва уреда.

За връщане в изходно положение на предпазния термостат се обърнете към оторизирания сервиз на "Керхер".

Затвор на пароструйния котел

Затворът на пароструйния котел е същевременно и вентил за свръхналягане. Той затваря котела срещу повишаване на паровото налягане.

Ако регулаторът за налягането се повреди и паровото налягане в котела се покачи над 5,7 бара, затворът на пароструйния котел се отваря и през него парата се отвежда навън. Преди да пуснете отново уреда се обърнете към оторизиран сервиз на "Керхер".

Подготовка

Разопакувайте уреда

При разопаковането проверете дали всички части са налице (виж стр. 3). Ако липсват части или установите транспортни дефекти, незабавно уведомете Вашия търговец.



Опаковъчните материали могат да се рециклират. Моля не хвърляйте опаковките при домашните отпадъци, а ги предайте на вторични суровини с цел повторна употреба.



Старите уреди съдържат ценни материали, подлежащи на рециклиране, които могат да бъдат употребени повторно. Батерии, масла и подобни на тях не бива да попадат в околната среда. Поради това моля отстранявайте старите уреди, използвайки подходящи за целта системи за събиране.

Поставяне на принадлежностите

- Поставете ръчната дюза (E1) в пасващия държач за принадлежности (виж фиг. 1).
Забележка: Струйната дюза (D1), удължителят (D2), кръглата четка (D3) и силовата дюза (D4) са предварително монтирани.

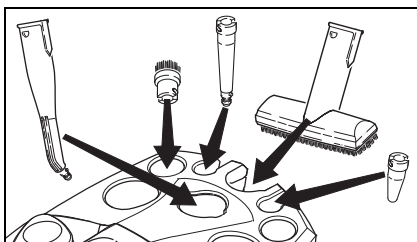

Фиг. 1

- Закачалката (G3) с натиснат деблокиращ бутон се премества до втория фиксатор отгоре надолу върху удължителна тръба (G1). При освобождаване на деблокиращия бутон закачалката трябва да застопори (виж фиг. 2).

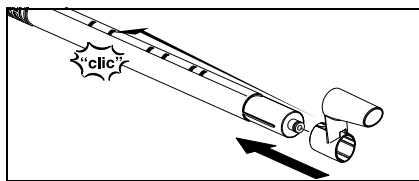

Фиг. 2

- Подовата дюза (H1) се закрепва върху удължителната тръба със закачалка.
- Прозоречната дюза (F1) се закрепва върху втората удължителна тръба.
- Удължителната тръба се поставя в големия държач за принадлежности (виж фиг. 3).

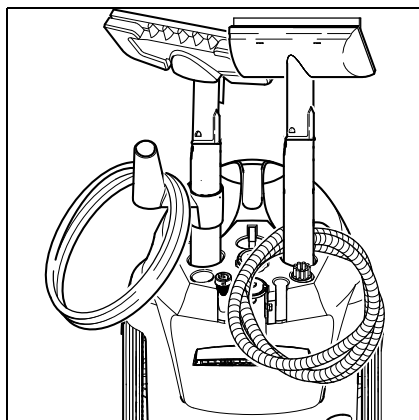

Фиг. 3

Сваляне на принадлежностите

При краткотрайно прекъсване на работа удължителната тръба с подовата дюза може да бъде поставена в начално положение (виж фиг. 4).

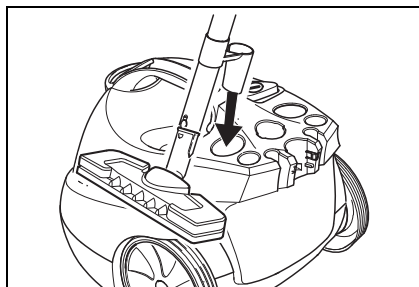

Фиг. 4

Експлоатация

Монтиране на принадлежностите

- ➔ Пароструйният щепсел (C7) се поставя в контакта на уреда (A1). Щифтовете на пароструйния щепсел трябва да се фиксират на капака на контакта на уреда (виж фиг. 5).

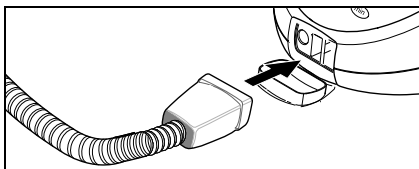

Фиг. 5

- ➔ Необходимите принадлежности (D1, E1, F1) се завиват на пароструйния пистолет (C1). При това отвореният край на накрайника се поставя върху пароструйния пистолет (C1) и се завива докато деблокиращият бутон (C2) се застопори към пароструйния пистолет (виж фиг. 6).

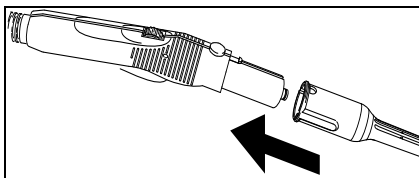

Фиг. 6

- ➔ При необходимост, да се използва удължителната тръба (G1). При това на пароструйния пистолет (C1) да се монтират едната или двете удължителни тръби (виж фиг.7). Необходимият накрайник (D1, E1, F1, H1) да се завие на свободния край на удължителната тръба.

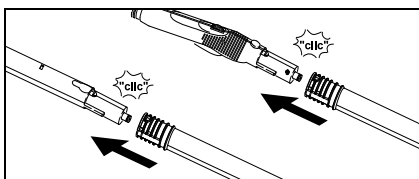

Фиг. 7

- ➔ Струйната дюза (D1) може да се използва също и с удължителя (D2), с кръглата четка (D3) или със силовата дюза (D4)

(виж фиг. 8). При това двете гнезда на накрайника се поставят върху щифтовете на струйната дюза и се завиват до отпор по посока на часовниковата стрелка.

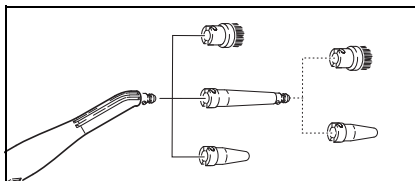

Фиг. 8

Демонтиране на принадлежностите

⚠ ОПАСНОСТ

При демонтиране на принадлежностите може да пръсне гореща вода! Никога не демонтирайте принадлежностите по време на излизане на пара – съществува опасност от изгаряне!

- ➔ За да демонтирате принадлежностите, натиснете деблокиращия бутон (C2) и отделете частите една от друга (виж фиг. 9).

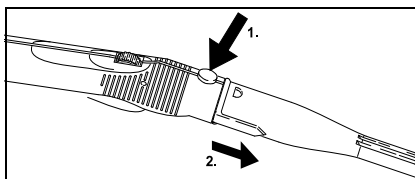

Фиг. 9

- ➔ За да демонтирате някой накрайник от струйната дюза, завъртете накрайника по посока обратна на часовниковата стрелка и отделете частите една от друга.

Пълнене на водния резервоар

Водният резервоар може да се напълни извън или направо в уреда.

Забележка: При постоянна употреба на дестилирана вода не е необходимо почистване на котления камък в котела.

ВНИМАНИЕ!

Не използвайте кондензирана вода от сушилнята! Не наливайте почистващи препарати или други добавки!

А) Пълнене на водния резервоар извън уреда

- Извадете водният резервоар с дръжката (А8).
- Водният резервоар да се напълни до маркировката „МАХ“.
- Поставете водният резервоар в уреда и натиснете надолу.

В) Пълнене директно в уреда

- Налейте вода от някакъв съд в отвора за наливане (А9). Водният резервоар да се напълни до маркировката „МАХ“.

Да се включи уредът

Забележка: Преди първия пуск и след отстраняване на котления камък паровия котел трябва да се напълни с вода, при това водният резервоар трябва да се напълни два пъти.

- Включете щепсела в контакта.
 - Натиснете бутона (А3), за да включите уреда. Светват зелената (В2) и оранжевата (В3) контролни лампи.
- Забележка:** Ако в котела няма вода или е съвсем малко, помпата се включва и изтегля вода от резервоара в котела. Процесът на пълнене може да продължи няколко минути.
- Изчака се (около 8 минути) докато изгасне оранжевата контролна лампа (В3). Уредът е в готовност за експлоатация.

- Издърпайте напред блокировката (С3) на бутона за парата.

Забележка: Когато издърпате блокировката (С3) назад, бутонът за парата (С4) не може да се натиска (защита от деца).

- Включване на бутона за парата (С4).
- Първо винаги насочвайте пароструйният пистолет (С1) към някаква кърпа, докато парата започне да излиза равномерно.

Забележка: Нагриването на уреда периодично се включва, за да поддържа постоянно налягането в котела. При това светва оранжевата контролна лампа (В3).

Регулиране количеството на парата

Количеството на парата се регулира с помощта на копчето (С5) на пароструйния пистолет (С1).

- Завъртане на копчето напред: излиза много пара,
- Завъртане на копчето назад: излиза малко пара.

Пълнене с вода

Водният резервоар може да се пълни по всяко време.

Забележка: Винаги когато в парния котел има недостатъчно вода, помпата изтегля автоматично вода от водния резервоар в паровия котел. Ако водният резервоар е празен, то помпата не може повече да пълни пароструйния котел и отделянето на пара се блокира.

Контролната лампа (В1) – недостиг на вода - светва.

- Пълнене на водния резервоар.
- Забележка:** На кратки интервали помпата опитва да напълни пароструйния котел. Ако напълването е успешно, то отделянето на пара веднага се възобновява и червената контролна лампа изгасва.

Изключете уреда.

- Натиснете бутона (А3), за да включите уреда.
- Извадете щепсела от контакта.
- Натиснете капака на контакта на уреда (А1) надолу и извадете пароструйния щепсел (С7) от контакта.
- Излейте водата от водния резервоар.

Съхранение на уреда

- Виж стр. 272 „Поставяне на принадлежностите“.
- Винаги оставяйте четките да изстинат преди да ги приберете, за да избегнете тяхното деформиране.

Използване на принадлежностите

Важни указания за употреба

Почистване на текстилни тъкани

Винаги преди да третирате текстилни тъкани с пара, трябва да проверите устойчивостта им на пара. Облейте някое незабележимо място интензивно с пара и оставете да изсъхне. След това проверете за промяна на цвета и формата на тъканта.

Почистване на повърхности с покритие или лак

⚠ ПРЕДУПРЕЖДЕНИЕ

Никога не насочвайте парата към мебелни кантове, тъй като лепилото, с което са залепени може да се разтвори. Никога не използвайте уреда за почистване на лакиран дървен под или паркет.

Внимавайте при почистването на кухненски и стайни мебели, врати, паркет, лакирани или с изкуствено покритие повърхности! Восък, мебелен лак, изкуствено покритие или цвят при продължително третиране с пара може да се разтворят или да образуват петна. Затова тези повърхности трябва да почиствате с напоена с пара кърпа или за съвсем кратко време да облеете с пара през сгънатата на две кърпа.

Почистване на стъкло

⚠ ПРЕДУПРЕЖДЕНИЕ

Не насочвайте парната струя директно върху лакираните части на дограмата, за да не повредите лака.

Не нагрявайте прозореца при ниски външни температури и особено през зимата. Облейте леко цялата повърхност на стъклото. По този начин Вие изравнявате разликата в температурите и избягвате напрежението на стъклената повърхност. Това е важно, тъй като стъклените повърхности с различна температура могат да се спукат.

Пароструен пистолет (C1)

Вие може да използвате пароструйния пистолет без помощта на приспособления.

Употреба

- Отстраняване на миризми и гънки от дрехи: Облейте с пара закачените дрехи от разстояние 10-20cm.
- Почистване на прах по цветя: Спазвайте разстояние от 20–40 cm
- мокро почистване на прах: облейте една кърпа с пара и избършете мебелите с нея.

Струйна дюза (D1)

Колкото по-близо държите дюзата до замърсеното място, толкова по-голям е почистващият ефект, тъй като при директно впръскване температурата и налягането на парата имат най-високи стойности.

Употреба:

- Арматури, канали
- Мивки, тоалетни
- Жалузи, отоплителни тела
- Почистване на петна: Накиснете предварително упоритите варовикови отлагания с оцет и оставете около 5 минути да подейства

Удължител (D2)

Удължителят се монтира върху струйната дюза.

Употреба:

- недостъпни резки, фуги и др.

Кръгла четка (D3)

Забележка: Кръглата четка не е подходяща за почистване на деликатни повърхности.

Кръглата четка се монтира директно или с помощта на удължителя (D2) върху струйната дюза.

Употреба:

- трудно достъпни места като напр. ъгли и фуги
- Арматури, канали

Силова дюза (D4)

Силовата дюза се монтира директно или с помощта на удължителя (D2) върху струйната

дюза. Силовата дюза увеличава скоростта на излизане на парата.

Употреба:

- Почистване на особено упорити замърсявания
- Продухване на ъгли, фуги и др.

Ръчна дюза (E1)

Покрийте ръчната дюза с хавлиеното покривало (E2).

Употреба:

- маломерни миещи се повърхности, напр. изкуствени кухненски повърхности, стенни плочки
- Прозорци, огледала
- Мебелни материали
- Автомобилни купета, предни стъкла
- Вани

Прозоречна дюза (F1)

Употреба:

- Прозорец
 - Огледало
 - Стъклени врати на душкабини
 - други стъклени повърхности
- Обливайте стъклените повърхности равномерно от разстояние около 20 см. Издърпайте блокировача (C3) назад, за да възпрепятствате нежелано натискане на бутона за парата (C4). С гумения овал на прозоречната дюза извършвайте движения отгоре надолу по стъклената повърхност. След всяко движение подсушавайте с кърпа гумения овал и долният край на прозореца.
- Преди първото почистване с прозоречната дюза направете основно почистване за разтваряне на мазнините с ръчната дюза (E1) и с хавлиеното покривало (E2).

Подова дюза (H1)

Употреба:

- Всички миещи се стенни и подови покрития, напр.: каменни подове, плочки und PVC-подове.
- Закрепете подовата кърпа на дюзата за под.
- 1 Нагънете подовата кърпа по дължина и поставете дюзата за под върху нея.

- 2 Отворете задържащите скоби.
- 3 Поставете краищата на кърпата в отворите.
- 4 Затворете задържащите скоби.

Внимание

Не слагайте пръстите си между скобите.

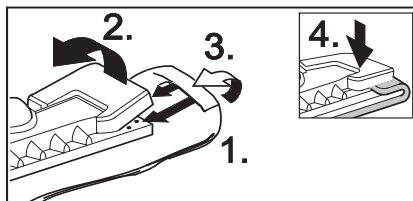

Фиг. 10

- За сваляне на подовата кърпа натиснете задържащата скоба (H2) и извадете кърпата.
- Обръщайте и сменяйте редовно подовата кърпа. Така ще подобрите ефекта от почистването.
- Силно замърсените повърхности обработвайте бавно, за да въздейства парата по-дълго време.
- Ако по повърхностите за почистване има остатъци от препарати за почистване и поддръжка (напр. восък, препарат за гланц), то при почистването може да се образуват ивици. Тези ивици изчезват по принцип след неколкочратно използване на пароструйния уред.

Ютия (K1) (опция)

Специални приспособления, виж артикулен номер на стр. 278

- Поставете пароструйният щепсел (K5) на ютията в контакта (A1). При това щифтовете на пароструйния щепсел трябва да са закрепени за капака на контакта на уреда.

Парна ютия

Ние препоръчваме употребата на дъската за гладене Керхер с активно отвеждане на парата. Тази дъска за гладене е най-подходяща за Вашия уред. Тя облекчава и ускорява значително процеса на гладене. При всички случаи трябва да се използва дъска с паропропусклива, решетъчна основа.

- ➔ Всички текстилни тъкани подлежат на парно гладене. Настройте терморегулатора (K4) на ютията в заштрихованата област (***MAX). Деликатните тъкани и материали трябва да се гладят наопъки, съответно според указанията на производителя. За тази цел може да използвате нашата ютия с незалепваща основа (виж раздела “Специални принадлежности”).
- ➔ Когато лампата (K2) на ютията изгасне, значи ютията е готова за работа. Основата на ютията трябва да е гореща, за да не кондензира парата по нея и да навлажни дрехите за гладене.
- ➔ Натиснете превключвателя (K3) на ютията. От долната част на ютията струи пара.
- Натиснете превключвателя напред: *Докато продължава натискът се изпуска пара.*
- Натиснете превключвателя назад: *Когато превключвателят е фиксиран, парата продължава да излиза. За преустановяване натиснете превключвателя напред.*
- ➔ Насочете първото изпускане на пара върху някаква кърпа, докато парата започне да излиза равномерно.
- ➔ За третиране на пердета, дрехи и др. може да държите ютията и отвесно.

Сухо гладене

- ➔ Установете температурата на ютията в съответствие с вида на дрехата.
 - Изкуствена материя
 - Памук
 - Лен

Разделител за тапети (опция)

Специални приспособления, виж артикулен номер на стр. 278

С разделителя за тапети може да използвате пароструйният уред за сваляне на хартиени тапети.

- ➔ Поставете разделителя на тапети на ръба на тапетната ролка. Включете бутона за парата (C4) и оставете парата да върви

докато тапетът омекне (около 10 сек.).

- ➔ Поставете разделителя на тапети върху следващото парче неотлепен тапет. При това дръжте натиснат бутона за парата (C4). Повдигнете с шпакла омекналото парче тапет и го отделете от стената. Продължавайте да отлепяте тапета по дължина парче по парче.
- ➔ При здраво залепени релефни тапети има вероятност парата да не проникне през тях. В този случай препоръчваме тапетите предварително да се третират напр. с телена четка.

Паротурбинна четка (опция)

Специални приспособления, виж артикулен номер на стр. 278

Излизащата пара предизвиква вибрации на паротурбинната четка, което я прави идеална за изнурителното почистване на труднодостъпни места в кухнята и банята.

Употреба:

- Почистване на ъгли, фуги
- трудно достъпни места

Текстилна дюза (опция)

Специални приспособления, виж артикулен номер на стр. 278

Употреба:

За освежаване на висящи текстилни изделия като напр. сака или пердета с помощта на две функции:

- Почистване на стърчащи конци от дрехите с нишкоповдигача.
- Третиране с пара и изглаждане на текстилни материали (отстранява и миризмите).

При натискане на бутона за парата излиза пара. Винаги насочвайте пистолета първо върху някоя кърпа, докато парата започне да излиза равномерно.

Преглед на специалните принадлежности

Парна ютия с основа от висококачествена стомана(артикулен номер 2 884-503)

Ютия с незалепаща основа(артикулен номер 2 860-132)

Професионална парна ютия с алуминиева основа (артикулен номер 2 884-504)

Ютия с незалепаща основа(артикулен номер 2 860-131)

Дъска за гладене с активно отвеждане на парата (артикулен номер 6 906-002) за отлични резултати при гладене и значителна икономия на време (само за 230 V)

Разделител на тапети (Номер за поръчка 2 863-062)

Комплект кръгли четки (артикулен номер 2 863-058) - -4 кръгли четки за струйната дюза.

Комплект кръгли месингови четки (артикулен номер 2.863-061) - -3 кръгли четки за струйната дюза (при особено упорити замърсявания)

Хавлиена кърпа (артикулен номер. 6 369-481) - -5 подови кърпи

Хавлиени покривала (артикулен номер. 6 370-990) -5 подови покривала

Комплект хавлиени кърпи (артикулен номер. 6 960-019) - 2 подови кърпи, 3 покривала

Комплект попивателни кърпи (артикулен номер. 6.905-921) - 1 подова кърпа, 1 покривало с повишена възможност за попиване и почистване

Биопрепарат за отстраняване на котлен камък RM 511 (артикулен номер. 6 290-239) 3 x100 g прах за почистване на котела.

Кръгла четка със стъргателен нож (артикулен номер. 2.863-140)

Гумен овал за прозоречната дюза (артикулен номер. 6.273-140)

Текстилна дюза (артикулен номер 4 130-390)

Паротурбинна четка(артикулен номер 2 863-159)

Грижи, обслужване

⚠ ОПАСНОСТ

Обслужването да се извършва само при изваден щепсел и охладен пароструен уред.

Отстраняване на котления камък в паровия котел

Тъй като по стените на котела се отлага котлен камък, ние препоръчваме котелът да се почиства от котлен камък на следните интервали (ПР=пълнения на резервоара):

Ниво на варовитост	° dH	mmol/l	ПР	
I	меко	0- 7	0-1,3	100
II	средно	7-14	1,3-2,5	90
III	твърдо	14-21	2,5-3,8	75
IV	много твърдо	>21	>3,8	50

Забележка: При постоянна употреба на дестилирана вода не е необходимо почистване на котления камък в котела.

- Уредът се изключва от мрежата.
- Изважда се водният резервоар.
- Изваждат се принадлежностите от държача.
- Затворът на пароструйния котел (A7) се отваря с ключа (A4).

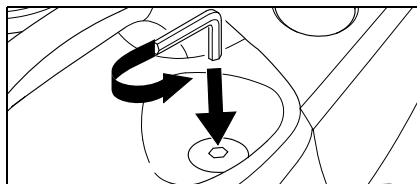

Фиг. 11

- Водата се излива напълно от пароструйния котел.

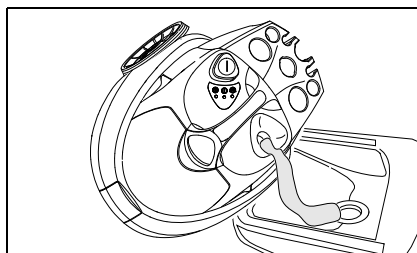

Фиг. 12

⚠ ПРЕДУПРЕЖДЕНИЕ

Използвайте единствено препоръчаните от "Керхер" продукти, за да избегнете повреда на уреда.

→ Използвайте за премахване на варовика стиковете за премахване на варовика на KARCHER (№ за поръчка 6.295-206). При поставяне на разтвора за премахване на варовика използвайте указанията за дозиране на опаковката.

⚠ Внимание

Внимавайте при пълненето и изпразването на уреда за парно почистване. Разтворът срещу котлен камък може да разяде чувствителни повърхнини.

→ Напълнете разтвор срещу котлен камък в резервоара и оставете разтвора да действа за около 8 часа.

⚠ ПРЕДУПРЕЖДЕНИЕ

По време на почистването на котления камък да не се завива затвора на паровия котел (A7) на уреда. Уредът да не се използва, докато разтворът за почистване е още в котела.

→ След 8 часа почистващият разтвор се излива. Тъй като има остатъци от разтвора, котелът да се изплакне два-три пъти със студена вода, за да се отстранят всички остатъци от котления камък.

→ Затворът на паровия котел (A7) да се завинти с ключа (A4).

→ След напълване с чиста вода (виж стр. 273 „Пълнене на водния резервоар“) уредът е готов за работа.

Грижи за принадлежностите

Оставете частите на принадлежностите напълно да изсъхнат преди да ги приберете.

→ Не поставяйте подовата дюза (H1), ръчната дюза (E1) и кръглата четка (D3) при охлаждане и съхнене изправени с космите надолу, за да не се деформират.
Забележка: Подовата кърпа и хавлиеното покривало са предварително изпрани и могат директно да се използват за работа с пароструйния уред.

→ Перете замърсените подови кърпи и хавлиени покривала в пералня при температура 60°C. Не използвайте омекотител, за да може кърпите добре да се изчистят. Кърпите са подходящи за сушене в сушилня.

Помощ при повреди

Много често причините за повреда са елементарни и с помощта на следните указания може сами да ги отстраните. Ако не сте сигурен или повредите не са описани тук, обърнете се към оторизирания сервиз.

⚠ Опасност от токов удар!

Ремонтните дейности по уреда да се извършват единствено от оторизиран сервиз.

Удължаване на времето за загряване

Пароструйният котел съдържа отлагания на котлен камък.

→ Почистване на котления камък в пароструйния котел.

Липса на пара

Червената контролна лампа при липса на вода мига.

Липса на вода във водния резервоар.

→ Пълнене на водния резервоар.

Червената контролна лампа при липса на вода свети.

Липса на вода в пароструйния котел. Защитата от прегряване на помпата е изключена.

→ Изключете уреда.

→ Пълнене на водния резервоар.

→ Да се включи уредът.

Бутонът за парата не може да се включи

Бутонът за парата е фиксиран с блокировача / защитата от деца (C3).

→ Издърпайте напред блокировката (C3) на бутона за парата.

Общи указания

Гаранция

Установените от нас гаранционни условия важат във всяка държава. Ние отстраняваме безплатно евентуалните повреди по уреда, възникнали по време на гаранционния срок, при положение, че причината е материален или фабричен дефект. В случай на рекламация се обърнете към Вашия търговец или най-близкия оторизиран сервиз като представите принадлежностите и касовата бележка. За повреди причинени от неправилно боравене с уреда или от пренебрегване на указанията за експлоатация рекламации не се приемат.

Принадлежности и резервни части

Да се използват единствено принадлежности и резервни части, предписани от производителя. Оригиначните принадлежности и резервни части гарантират сигурната и безпроблемна работа на уреда. На последната страница ще намерите изображение на уреда с артикулните номера на отделните части.

Технически данни

Включване на ток

Напрежение	220-240 V
Честота на тока	1~ 50 Hz
Напрежение в ръкохватката	5 V

Данни за мощността

Нагревателна мощност	1800 W
макс. работно налягане	3,5 бара
макс. допустимо налягане	5,7 бара

Време за загряване на

7 min

един литър вода

Макс. количество пара

82 g/min

Тегло

Обем на водния

0,95 l

резервоар

Обем на котела

2,0 l

Тегло без

6,5 kg

принадлежности

Широчина

340 mm

Дължина

420 mm

Височина

315 mm

Шановний покупець!



Перед використанням пристрою прочитайте цю інструкцію з експлуатації і дотримуйтесь неї. Збережіть цю інструкцію з експлуатації для пізнішого використання чи для наступних власників.

Правильне застосування

Використовуйте паровий сепаратор виключно в домашньому господарстві. Прилад призначений для очищення за допомогою пари і може використовуватися з відповідним приладдям, що описане у цьому посібнику з експлуатації. Особливо дотримуйтесь при цьому інструкцій з техніки безпеки.

Зміст

Вступ	2/281
Опис пристроїв	3/281
Правила безпеки	282
Підготовка	284
Експлуатація	285
Застосування оснащення	287
Догляд, технічне обслуговування	291
Допомога при несправностях	292
Загальні вказівки	293
Технічні дані	293

Вступ

→ Дивися стор. 2.

- 1 Наповніть бак для води до відмітки "МАХ" .
- 2 Вставте штекер пари в штепсельну розетку пристрою.
- 3 Підключіть оснащення до пістолета пари.. Вставити мережевий штекер у розетку
- 4 Включіть пристрій.
Загоряться зелений та жовтогарячий контрольні індикатори. Водяний насос наповнює паровий резервуар з баку води. При першому використанні та після видалення накипу, бак для води слід наповнити двічі.
- 5 Зачекайте (близько 8 хвилин) доки не погасне жовтогаряча лампочка.
- 6 Паровий очисний пристрій готовий до роботи.

Опис пристроїв

→ Дивися стор. 3.

- A1 Штепсельна розетка пристрою з кожухом
- A2 Бак для води
- A3 Вимикач – вкл./ викл.
- A4 Ключ для видалення накипу (у пакеті з інструкцією з експлуатації)
- A5 Держак для оснащення
- A6 Мережний кабель
- A7 Замок парового резервуару
- A8 Ручка
- A9 Заливна вирва

- B1 Контрольна лампа (червона) – недостатньо води у паровому резервуарі
- B2 Контрольна лампа (зелена) – пристрій готовий до експлуатації
- B3 Контрольна лампа (жовтогаряча) - розігрів

- C1 Паровий пістолет
- C2 Клавіша розблокування
- C3 Блокування (захист від дітей)
- C4 Перемикач пари
- C5 Ручка настроювання – регулювання об'єму пари
- C6 Паровий шланг
- C7 Штекер пари

- D1 Сопло крапкового струменя
- D2 Продовження
- D3 Кругла щітка
- D4 Силове сопло (червоне)

- E1 Ручне сопло
- E2 Покриття з епонжу

- F1 Віконне сопло

- G1 Труби для видовження (2 штуки)
- G2 Клавіша розблокування
- G3 Крючок

- H1 Сопло для полу
- H2 Скоба зупинки
- H3 Тканина для полу

- K1* Праска
- K2 Контрольна лампа – нагрівання праски
- K3 Перемикач – прасування паром
- K4 Регулятор температури
- K5 Штекер пари

* поставляється як спеціальне оснащення

Знаки на приладі



Пара

УВАГА – існує небезпека опіку!

Правила безпеки

Наявні на пристрої попереджувальні знаки та таблички дають важливі вказівки для безпечної експлуатації пристрою.

Разом із вказівками в цій інструкції для експлуатації слід враховувати загальні правила техніки безпеки та норми для попередження нещасних випадків законодавчих органів.

⚠ Подача електроенергії

- Пристрій слід вмикати тільки в належним чином заземлені штепсельні розетки.
- Зазначена напруга на заводській табличці повинна збігатися з напругою у розетці.
- Вмикайте пристрій у вологих приміщеннях, наприклад, у ванні, у розетки з попередньо увімкненим автоматом захисту від току витоку. Якщо Ви сумніваєтесь, зверніться до електрика за консультацією.
- Ніколи не торкайтесь мережного штекера та розетки вологими руками.
- Звертайте увагу на те, щоб мережні кабелі або подовжувачі не можна було пошкодити наступивши на них, у результаті перегинання, розірвання або подібного ушкодження. Захищайте мережний кабель від жару, масла та гострих поверхонь.
- Використовуйте тільки подовжувачі з мінімальним поперечним розрізом 3x1 мм, захищені від попадання краплин води.
- З'єднання мережного кабелю та подовжувача не повинно лежати у воді.
- Ніколи не використовуйте зіпсований мережний кабель або кабель подовжувача! Якщо мережний кабель пошкоджено, його слід замінити спеціальним мережним кабелем, який можна отримати у виробника або у його відділку технічного обслуговування споживачів.
- У разі заміни з'єднувальних затискачів мережного кабелю або подовжувача необхідно забезпечити захист від потрапляння крапель води та механічну міцність.

⚠ Застосування

- Перед використанням перевірте належний стан пристрою та обладнання. Якщо обладнання знаходиться у небездоганному стані, його не можна використовувати. Будь ласка, з особливою увагою перевірте мережний кабель, замок парового резервуару та паровий шланг.
- Паровий шланг не повинен бути пошкодженим (існує небезпека опіку). Пошкоджений паровий шланг необхідно негайно замінити. Необхідно використовувати лише рекомендований виробником паровий шланг (номер замовлення див. перелік запасних частин).
- Ніколи не наповнюйте бак для води розчинниками, рідинами, що містять розчинники, або нерозведеними кислотами (наприклад, засоби для очищення, бензин, розріджувачі фарби та ацетон), оскільки вони пошкоджують матеріали пристрою.
- Заборонено використовувати пристрій у вибухонебезпечних приміщеннях. У разі використання пристрою у небезпечній ділянці необхідно дотримуватися відповідних інструкцій з техніки безпеки.
- Пристрій повинен мати міцну основу.
- Під час використання перемикач пари не повинен бути заблокованим.
- Струмінь пари ніколи не повинен торкатися руки на короткій відстані або бути напрямленим на людину або тварину (існує небезпека опіку).
- Не випаровувати предмети, що містять шкідливі для здоров'я речовини (наприклад, азбест).
- Користувач повинен використовувати пристрій у відповідності до інструкції. Він повинен враховувати умови місцевості, під час роботи з пристроєм звертати увагу на третіх осіб, особливо на дітей.
- Цей пристрій не призначено для використання людьми (у тому числі й дітьми) з обмеженими фізичними, сенсорними або розумовими

здатностями або особами з відсутністю досвіду й/або знань, за винятком випадків, якщо за забезпеченням безпеки їхньої роботи спостерігають спеціально підготовлені особи або вони одержують від них вказівки, що стосуються використання пристрою. Необхідно стежити за дітьми, не дозволяти їм грати із пристроєм.

- Не можна залишати пристрій без нагляду під час роботи.

⚠ Парове очищення електроприладів

- Під час очищення необхідно від'єднати електроприлади (наприклад, електроплити) від мережі (вимкнути запобіжники). Перед введенням в експлуатацію необхідно повністю висушити пристрій. Будь ласка, звертайте увагу на вказівки виробників пристрою!
 - Електроприлади, в яких пара може безпосередньо контактувати з електричними проводами та перемикачами, наприклад, лампи, фен, електричне опалення тощо, не можна чистити. Пара може потрапити у пристрій та призвести до електричної несправності під час охолодження.
- #### **⚠ Технічне обслуговування**
- До проведення будь-яких робіт з технічного обслуговування вимкнути пристрій та витягнути штекер.
 - Замок парового резервуару можна відкривати лише для видалення накипу.
 - Ремонтні роботи щодо пристрою можуть проводитися лише авторизованою службою обслуговування користувачів.
- #### **⚠ Зберігання**
- **Увага:** Не використовувати і не зберігати пристрій у горизонтальному положенні!
 - Необхідно захищати пристрій від дощу. Не зберігати на відкритому місці.

Захисні елементи

Цей паровий сепаратор обладнаний декількома захисними пристроями, таким чином він має декілька ступенів захисту. Нижче приведені найважливіші захисні елементи.

Регулятор тиску

Регулятор тиску утримує максимально постійний тиск у резервуарі. Опалення вимикається при досягненні максимального значення робочого тиску у резервуарі - 3,5 бар, при падінні тиску в резервуарі внаслідок відбору пари опалення знову вмикається.

Термостат резервуару

Якщо у резервуарі не має води, температура в ньому підвищується. Термостат резервуару вимикає опалення. Повторне вмикання опалення перешкоджається доти, поки резервуар не буде наповненим.

Захисний термостат

Якщо термостат резервуару вийшов із ладу і пристрій перегрівся, то пристрій вимикається за допомогою захисного термостату. Зверніться до відділу забезпечення захисними термостатами в відповідній службі обслуговування клієнтів компанії Kdger.

Замок парового резервуару

Замок парового резервуару одночасно є і запобіжним клапаном. Він замикає резервуар від виникаючого тиску пари.

Якщо регулятор тиску пошкоджений і тиск пари у резервуарі перевищує 5,7 бар, замок парового резервуару відчиняється і пара виходить назовні.

Зверніться, будь ласка, до відділу відновлення роботи пристрою в відповідній службі обслуговування клієнтів компанії Kdger.

Підготовка

Розпакувати пристрій

При розпакуванні перевірте наявність усіх деталей (див. стор. 3). Якщо деталей не вистачає або Ви встановили пошкодження деталей під час транспортування, негайно сповістіть про це Вашому торговому агенту.



Матеріали упаковки піддаються переробці для повторного використання. Будь ласка, не викидайте пакувальні матеріали разом із домашнім сміттям, віддайте їх для повторного використання.



Старі пристрої містять цінні матеріали, що можуть використовуватися повторно. Батареї, мастило та схожі матеріали не повинні потрапити у навколишнє середовище. Тому, будь ласка, утилізуйте старі пристрої за допомогою спеціальних систем збору сміття.

Розмістити обладнання

- Помістити ручне сопло (E1) у відповідний держак для оснащення (див. мал. 1).
Вказівка: (D1), подовження (D2), кругла щітка (D3) та силове сопло (D4) вже розміщені.

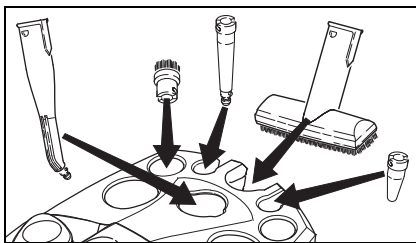

Мал. 1

- Відтягнути крючок (G3) з натиснутою клавішею розблокування до другого растра зверху на трубу для видовження (G1). При відпусканні клавіші розблокування крючок повинен зайти у зціплення (див. мал. 2).

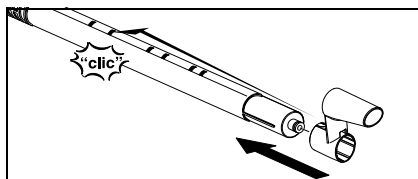

Мал. 2

- Поставити сопло для полу (H1) на трубу для видовження з крючком.
- Поставити віконне сопло (F1) на другу трубу для видовження.
- Поставити труби для видовження у великі держачки для оснащення (див. мал. 3).

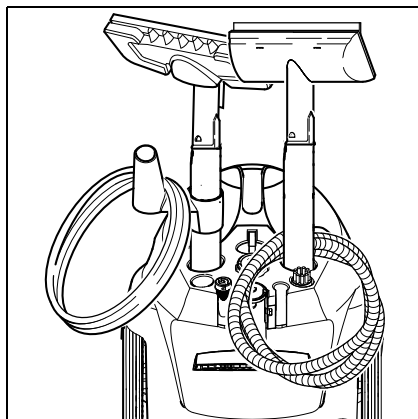

Мал. 3

Поставити обладнання

Під час невеликої перерви у роботі трубу для видовження з соплом для полу можна поставити у вихідну позицію (див. мал. 4).

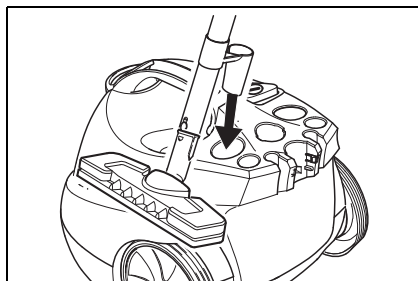

Мал. 4

Експлуатація

Змонтувати обладнання

- Штекер пари (С7) міцно закріпити в штепсельній розетці пристрою з кожухом (А1). При цьому фіксатор штекера пари повинен ввійти в зачіплення на кришці штепсельної розетки пристрою (див. мал. 5).

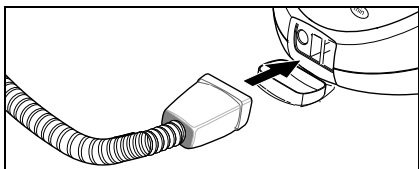

Мал. 5

- З'єднати необхідне обладнання (D1, E1, F1) з паровим пістолетом (С1). При цьому вставити відкритий кінець обладнання в паровий пістолет (С1) і посунути доти, поки клавіша розблокування (С2) парового пістолета не ввійде в зачіплення (див. мал. 6).

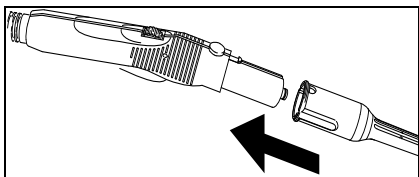

Мал. 6

- У разі необхідності застосувати труби для видовження (G1). При цьому одна та/або дві труби встановити на паровий пістолет (С1) (див. мал.7). Необхідне обладнання (D1, E1, F1, H1) встановити на відкритому кінці труби для видовження.

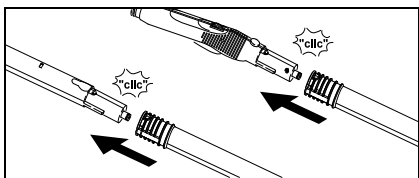

Мал. 7

- Сопло крапкового струменя (D1) може бути використано з продовженням (D2), круглою щіткою (D3) або силовим соплом (D4) (див. мал. 8). При цьому обидві виїмки насадки встановлюють на

фіксатор сопла крапкового струменя та повертають у напрямку годинникової стрілки до упору.

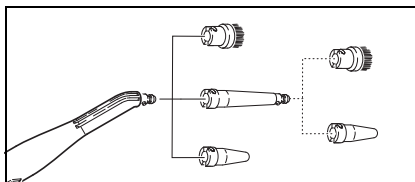

Мал. 8

Відокремити обладнання

⚠ НЕБЕЗПЕЧНО

Під час відокремлення частин обладнання може витікати гаряча вода! Ніколи не відокремлюйте частини обладнання під час виходу пари – існує небезпека опіку!

- Для відокремлення частин обладнання натиснути клавішу розблокування (С2 або G2) та відокремити частини одна від одної (див. мал. 9).

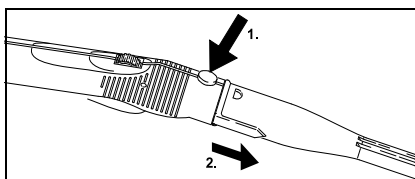

Мал. 9

- Для відокремлення насадки від сопла крапкового струменя повернути насадку проти годинникової стрілки та відокремити частини.

Наповнити бак для води

Для наповнення водою можна зняти бак або наповнювати його водою безпосередньо на пристрої.

Примітка: У разі безперервного використання стандартної дистильованої води не потрібно видаляти накип.

ОБЕРЕЖНО

Не використовувати конденсат з сушарки для білизни! Не наповнювати засобами для чищення або іншими добавками!

А) Зняти бак для води

- Підняти бак для води за ручку (А8) вгору.

Заповнити бак водою з водопровідного крану до позначки „MAX“.

Встановити бак для води та натиснути донизу.

В) Безпосередньо на пристрої

- Налити воду з посудини у заливну вирву (А9). Заповнити до позначки „MAX“.

Включіть пристрій.

Вказівка: До першого використання пристрою та після видалення накипу необхідно наповнити паровий резервуар водою, при цьому бак для води потрібно наповнити двічі.

- Вставити штекер пари в штепсельну розетку пристрою.
- Натиснути вимикач (А3), щоб ввімкнути пристрій. Загоряться зелена (В2) та жовтогогаряча (В3) контрольні лампи.
Вказівка: Якщо у резервуарі відсутня вода або її небагато, вмикається насос та подає воду з баку до резервуара. Процес заповнення водою може тривати декілька хвилин.
- Приблизно через 8 хвилин вимикається жовтогогаряча контрольна лампа (В3). Пристрій готовий до застосування.
- Блокування (С3) перемикача пари змістити вперед. *Вказівка: Якщо Ви змістите блокування (С3) назад, перемикач пари (С4) не можна буде привести в дію (захист від дітей).*
- Привести в дію перемикач пари (С4). Спочатку направити паровий пістолет (С1) на тканину, поки пара не буде виходити рівномірно. *Вказівка: Опалення парового сепаратора періодично вмикається під час використання для того, щоб підтримувати тиск у резервуарі. При цьому загорається жовтогогаряча контрольна лампа (В3).*

Відрегулювати кількість пари

Кількість пари регулюється за допомогою ручки настроювання (С5) на паровому пістолеті (С1).

- Повернути ручку настроювання вперед: виходить велика кількість пари, повернути ручку настроювання назад: виходить невелика кількість пари.

Долити воду

Бак для води можна наповнювати в будь-який час.

Вказівка: Кожного разу, коли в паровому резервуарі залишається занадто маленька кількість води, насос автоматично подає воду з баку для води в паровий резервуар. Якщо бак для води порожній, то насос не може наповнювати паровий резервуар і відбір пари блокується.

Контрольна лампа (В1) - дефіцит води блищить.

- Наповнити бак для води. *Вказівка: Через невеликі проміжки часу насос намагається наповнити паровий резервуар. Якщо процес наповнення проходить успішно, одразу ж відновлюється відбір пари і червона контрольна лампа вимикається.*

Вимкнути пристрій

- Натиснути вимикач (А3), щоб ввімкнути пристрій.
- Витягнути штекер зі штепсельної розетки.
- Притиснути штепсельну розетку пристрою з кожухом (А1) донизу та витягнути штекер пари (С7) зі штепсельної розетки.
Вилити залишок води з баку для води.

Зберігати пристрій

- Див. стор. 8 „розміщення обладнання“.
- Перед тим, як очистити щітки, вони повинні охолодитися, щоб запобігти деформації щетини.

Застосування оснащення

Важливі вказівки щодо застосування

Очищення текстилю

Перед тим як обробити текстиль паровим сепаратором, Ви повинні перевірити сумісність текстилю по відношенню до пари на закритому місці. Сильно випаруйте поверхню та залиште її висихати. Потім визначте, чи змінилася її фарба та форма.

Очищення поверхонь з покриттям та лакованих поверхонь

⚠ ПОПЕРЕДЖЕННЯ

Ніколи не направляйте пару на проклеєні краї, тому що проклеїка може відділитися. Не використовуйте паровий сепаратор для непокритих дерев'яних або паркетних підлог.

Будьте обережними під час очищення кухонних меблів та меблів для квартири, дверей, паркету, лакованих поверхонь або поверхонь з пластмасовим покриттям! У разі тривалої дії пари віск, меблева політура, пластмасове покриття або фарба можуть пошкодитись або можуть з'явитися плями. Тому Ви повинні чистити такі поверхні лише за допомогою випарованої тканини або випарувати нетривалий час за допомогою двохшарової тканини.

Очищення скла

⚠ ПОПЕРЕДЖЕННЯ

Не направляйте паровий струмінь безпосередньо на місця стиків вікна на віконних рамах, щоб не пошкодити стики. Нагрівайте віконні шибки при низьких зовнішніх температурах, особливо взимку. При цьому легко випаруйте всю поверхню скла. Таким чином Ви врівноважуєте різницю в температурі та уникаєте виникнення напруги на поверхні скла. Це важливо, тому що по-різному нагріті скляні поверхні можуть розбитися.

Паровий пістолет (C1)

Ви можете використовувати паровий пістолет без обладнання.

Застосування:

- Усунення запахів та зборок з предметів одягу: випаруйте предмет одяг, що висить, з відстані 10–20 см.
- Очищення від пилу рослин: дотримуйтесь відстані 20–40 см
- Вологе очищення від пилу: випаруйте трохи тканину та протріть меблі.

Сопло крапкового струменя (D1)

Ефект від очищення підвищується в залежності від того, чим ближче Ви підносите сопло до забрудненого місця, оскільки температура та тиск пари є найбільшими саме під час виходу із сопла.

Застосування:

- Арматури, стік
- Умивальник, туалет
- Жалюзі, нагрівачі
- Виведення плям: Заздалегідь змочіть стійкі місця відкладення вапняку оцтом та залиште їх приблизно на 5 хвилин

Продовження (D2)

Продовження монтується на сопло крапкового струменя.

Застосування:

- Недоступні щілини, стики тощо

Кругла щітка (D3)

Примітка: Кругла щітка не підходить до очищення делікатних поверхонь.

Кругла щітка монтується безпосередньо або за допомогою продовження (D2) на сопло крапкового струменя.

Застосування:

- Важко доступні місця такі, як наприклад кути або стики
- Арматури, стік

Силове сопло (D4)

Кругла щітка монтується безпосередньо або за допомогою продовження (D2) на сопло

крапкового струменю. Силоне сопло підвищує швидкість випаровування.

Застосування:

- Очищення від особливо стійкого бруду
- Видування кутів, стиків тощо

Ручне сопло (E1)

Потягніть за покриття з епонжу (E2) над ручним соплом.

Застосування:

- Невеличкі миючі поверхні, наприклад кухонні поверхні з пластмаси, стіни із кахлю
- вікна, дзеркала
- предмети меблів
- салон автомобіля, вітрові стекла
- ванна

Віконне сопло (F1)

Застосування:

- вікна
 - дзеркала
 - скляні поверхні душових кабін
 - інші скляні поверхні
- Рівномірно випаруйте скляну поверхню на відстані близько 20 см. Потім перемістіть блокування (C3) назад для того, щоб уникнути небажаного приведення в дію перемикача пари (C4). Протріть скляну поверхню смужками зверху вниз за допомогою гумового краю віконного сопла. Після кожної смужки протирайте насухо гумовий край та нижню частину вікна тканиною.
- Перед першим очищенням віконним соплом проведіть основне жиророзчинне очищення за допомогою ручного сопла (E1) та покриття з епонжу (E2).

Сопло для підлоги (H1)

Застосування:

- Всі облицювання, що змиваються, стін і настили, з В.: Підлога з каменю, кахель і PVC-підлога.
- Закріпити тканину для миття підлоги на форсунці для підлоги.
- 1 Скласти тканину для миття підлоги вздовж та помістити на неї форсунку

для підлоги.

- 2 Відкрити затиски.
- 3 Помістити кінці тканини в отвори.
- 4 Закрити затиски.

Увага!

Не засовувати пальці між затисками.

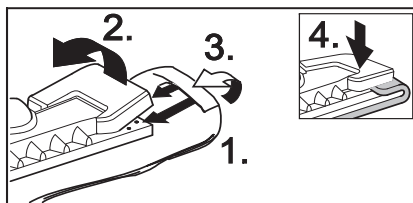

Мал. 10

- Для вивільнення тканини натисніть на скоби зупинки (H2) та витягніть тканину для підлоги.
- Постійно перевертайте та змінюйте тканину для підлоги. Таким чином Ви покращите зняття бруду.
- На сильно забруднених поверхнях працюйте повільно для того, щоб збільшити тривалість дії пари.
- Якщо на поверхнях, які необхідно почистити, ще є залишки засобів для очищення або засобів для миття підлоги (наприклад, віск, емульсія самоблиску), під час очищення можуть утворюватися смуги. Як правило, ці смуги зникають після багаторазового використання парового сепаратора.

Праска (K1) (необов'язково)

Додаткове обладнання, номер замовлення див. стор. 14

- Міцно вставте штекер пари (K5) праски у (A1). При цьому фіксатор штекера пари повинен ввійти в зціплення на кришці штепсельної розетки пристрою.

Прасування парю

Рекомендується використовувати стіл для прасування виробництва компанії "Kdgercher" з активним поглинанням пари. Цей стіл для прасування оптимально підходить до придбаного вами приладу. Він значно полегшує та прискорює процес прасування. В будь-якому разі необхідно використовувати

стіл для прасування з паропроникаючою, гратчастою підкладкою для прасування.

- Всі тканини можна прасувати паром. Виставте регулятор температури (K4) праски в межах заштрихованої області (•••/MAX). Набивний малюнок на тканині або набивні матеріали потрібно прасувати з виворітної сторони або за вказівками виробника. При цьому можна застосовувати наші підшови для прасок, що запобігають пригоранню (див. розділ "Огляд додаткового приладдя").
- Коли лампа (K2) праски згасне, праска готова до застосування. Підшва праски повинна бути гарячою, щоб пара не конденсувалася на підшві та не потрапляла на випрасувану білизну.
- Натисніть перемикач (K3) праски. З підшови праски виходить пара.
- Натисканням зсуньте перемикач вперед: *під час натискання буде виходити потік пари.*
- Натисканням зсуньте перемикач назад: *перемикач фіксується і пара виходить безперервно. Для припинення натисканням зсуньте перемикач вперед.*
- Під час першого виходу пари спрямуйте струмінь пари на тканину, поки пара не буде виходити рівномірно.
- Для випаровування гардин, одягу тощо можна також тримати праску вертикально.

Сухе прасування

- Виставте температуру Вашої праски у відповідності до матеріалу одягу.
 - Синтетична тканина
 - Вовна
 - Льон

Розчинник для шпалер (необов'язково)

Додаткове обладнання, номер замовлення див. стор. 14

За допомогою розчинника для шпалер Ви можете використовувати паровий сепаратор для зняття паперових шпалер.

- Покладіть розчинник для шпалер на край смужки шпалери по всій поверхні. Увімкніть перемикач пари (C4) та застосуйте пару доти, поки шпалера не розмокне (близько 10 с).
- Покладіть розчинник для шпалер на наступну ділянку шпалер. При цьому тримайте перемикач пари (C4) натиснутим. Зачепіть шпателем розмочену частину шпалери та зніміть її зі стіни. Кладіть розчинник для шпалер смужка за смужкою та послідовно знімайте шпалери.
- При багаторазовому фарбуванні шорсткуватих шпалер пара не може пройти крізь шпалеру. Тому ми рекомендуємо попередньо обробити шпалери валиком з цвяхів.

Паротурбощітка (необов'язково)

Додаткове обладнання, номер замовлення див. стор. 14

Паротурбощітка коливається за допомогою пари, що виходить, та ідеально підходить для легкого очищення надзвичайного забруднення навіть у важко доступних місцях на кухні та у ванній кімнаті.

Застосування:

- Очищення кутів, стиків
- Важко доступні місця

Сопло для очищення текстилю (необов'язково)

Додаткове обладнання, номер замовлення див. стор. 14

Застосування:

Для освіження текстилю, що висить, наприклад піджак або гардини, за допомогою двох функцій:

- Очищення предметів одягу за допомогою підняття ниток.
- Пропаровування та розгладження текстилю (також видаляє запахи).

У разі приведення в дію перемикача виходить пара. Завжди спочатку спрямуйте пістолет на тканину, поки пара не буде виходити рівномірно.

Додаткове обладнання Огляд

Кругла щітка з шабером

(номер замовлення 2.884-503)

Підшова праски з антипригоряючим

покриттям (номер замовлення 2.860-132)

Професійна парова праска з алюмінієвою

підшою (номер замовлення 2.884-504)

Підшова праски з антипригоряючим

покриттям (номер замовлення 2.860-131)

Стіл для прасування з активним

відсмоктуванням пари

(номер замовлення 6.906-002)

Для дуже гарного результату прасування при

низьких витратах часу (лише для 230 В)

Розчинник для шпалер

(номер замовлення 2.863-062)

Набір круглих щіток

(номер замовлення 2.863-058)

- 4 круглих щітки для сопла крапкового струменю.

Набір круглих щіток з латунною щетиною

(номер замовлення 2.863-061)

- 3 круглих щітки для сопла крапкового струменю (для особливо стійкого забруднення)

Епонж (номер замовлення 6.369-481)

- 5 Тканина для підлоги

Покриття з епонжу

(номер замовлення 6.370-990)

- 5 покриттів

Набір ганчірок з епонжу

(номер замовлення 6.960-019)

2 ганчірки для підлоги, 3 покриття

Набір ганчірок з мікрОВОлокна

(номер замовлення 6.905-921)

- 1 ганчірка для підлоги, 1 покриття з особливою здатністю до всмоктування пилу та зняття бруду

Біозасіб для видалення накипу RM 511

(номер замовлення 6.290-239) 3 x 100 г порошок для очищення резервуару.

Кругла щітка з шабером

(номер замовлення 2.863-140)

Гумовий край для віконного сопла

(номер замовлення 6.273-140)

Сопло для очищення текстилю

(номер замовлення 4.130-390)

Паротурбощітка

(номер замовлення 2.863-159)

Догляд, технічне обслуговування

⚠ НЕБЕЗПЕЧНО

Роботи з технічного обслуговування необхідно проводити лише при витягнутому мережевому штекері та охолодженому паровому сепараторі.

Видалення накипу

Якщо на стінках резервуару утворився накип, ми рекомендуємо видаляти його наступним чином (TF=ємність баку для води):

Діапазон жорсткості	° дгн	ммоль/л	TF	
I	м'яка	0- 7	0-1,3	100
II	середня	7-14	1,3-2,5	90
III	жорстка	14-21	2,5-3,8	75
IV	дуже жорстка	>21	>3,8	50

Вказівка: У разі безперервного використання стандартної дистильованої води не потрібно видаляти накип.

➔ Від'єднати паровий сепаратор від електричної мережі.

Вийняти бак для води.

Зняти все обладнання з держаків обладнання.

Замок парового резервуару (A7) за допомогою ключа для видалення накипу (A4).

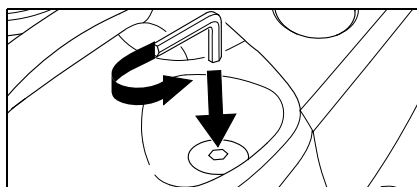

Мал. 11

➔ Вилити всю воду з парового резервуару.

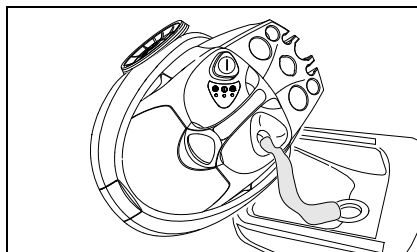

Мал. 12

⚠ ПОПЕРЕДЖЕННЯ

Застосовуйте виключно ті продукти, що дозволені для використання компанією Kärcher, щоб виключити можливе пошкодження пристрою.

→ Для видалення вапняного нальоту використовуйте засіб для видалення вапна фірми KÄRCHER (Замовлення № 6.295-206). При використанні засобу для видалення вапна зверніть увагу на вказівки з дозування, наведені на впакуванні.

⚠ Увага

Будьте обережні під час заповнення та випорожнення парового сепаратора. Видалення накипу може впливати на делікатні поверхні.

⚠ ПОПЕРЕДЖЕННЯ

Під час процесу видалення накипу не привичивати замок парового резервуару (A7) до пристрою. Не використовувати паровий сепаратор, поки засіб для видалення накипу знаходиться у резервуарі.

→ Через 8 годин вилити з резервуару розчин для видалення накипу. У резервуарі залишається ще залишок розчину, для того щоб остаточно видалити залишки розчину, необхідно прополоскати резервуар два-три рази холодною водою.

Замок парового резервуару (A7) загвинтити за допомогою ключа для видалення накипу (A4).

Після нового заповнення прісною водою (див. стор. 9 „наповнити бак для води“) паровий сепаратор готовий до застосування.

Догляд за обладнанням

До того як прибрати частини обладнання, залиште його до повного висихання.

→ Не ставте під час видалення накипу та висихання сопло для підлоги (H1), ручне сопло (E1) та круглу щітку (D3) щетиною донизу, щоб уникнути їх деформування.
Примітка: Тканина для підлоги та покриття попередньо промиті, тому їх

можна одразу використовувати під час роботи з паровим сепаратором.

→ Мийте забруднені хустки днища й покриття епонжа при 60°C у пральній машині. Не використовуйте кондиціонер, разом з тим хустки бруд добре приймають(базують) кцоппен. Тканину можна сушити у сушарці.

Допомога при несправностях

Часто пошкодження є простими, тому за допомогою приведеного нижче огляду Ви самі зможете їх усунути. Якщо Ви сумніваєтесь або при наявності пошкоджень, не згаданих у огляді, звертайтеся, будь ласка, до авторизованої служби обслуговування клієнтів.

⚠ Небезпека удару струмом!

Ремонтні роботи щодо пристрою можуть проводитися лише авторизованою службою обслуговування користувачів..

Довгий час нагрівання

У паровому резервуарі з'явився накип.

→ Видалити накип з парового резервуару.

Немає пари

Червона контрольна лампа (недостатня кількість води) мигає.

У баці немає води.

→ Наповнити бак для води.

Червона контрольна лампа (недостатня кількість води) світиться.

Немає води у паровому резервуарі. Захист від перенагрівання насоса вимкнений.

→ Вимкнути пристрій

→ Наповнити бак для води.

→ Включіть пристрій.

Перемикач пари більше не натискається

Перемикач пари забезпечено блокуванням / захист від дітей (C3).

→ Змістити блокування (C3) перемикача пари вперед.

Загальні вказівки

Гарантія

У кожній країні діють умови гарантії, видані нашими компетентними товариствами зі збуту. Ми безкоштовно усунемо можливі пошкодження пристрою протягом гарантійного строку, якщо причиною пошкодження стали дефекти матеріалів або виробничий брак. У гарантійному випадку звертайтеся, будь ласка, з обладнанням та документами, що підтверджують покупку пристрою, до Вашого торгового агента або до приведених нижче пунктів гарантійного обслуговування клієнтів. За збитки, нанесені неналежним поведінням з пристроєм або недотриманням інструкції з експлуатації, служби гарантійного обслуговування клієнтів не несуть відповідальність.

Обладнання та запасні частини

Можна використовувати лише те обладнання та запасні частини, що дозволені для використання виробником, оригінальне обладнання та оригінальні запасні частини є гарантією того, що пристрій зможе працювати безпечно та справно. На останній сторінці Ви знайдете зображення пристрою з номерами замовлення окремих частин пристрою.

Технічні дані

Подача електроенергії

напруга	220-240 В
Вид струму	1~ 50 Гц
напруга в ручці	5 В

Робочі характеристики

Теплопродуктивність	1800 вт
макс. робочий тиск	3,5 бар
допустимий тиск	5,7 бар
час нагрівання на літр води	7 мін
Макс. об'єм пари	82 г/хв

Розмір

ємність баку для води	0,95 л
ємність резервуару	2,0 л
вага без обладнання	6,5 кг
ширина	340 мм
Довжина	420 мм
висота	315 мм

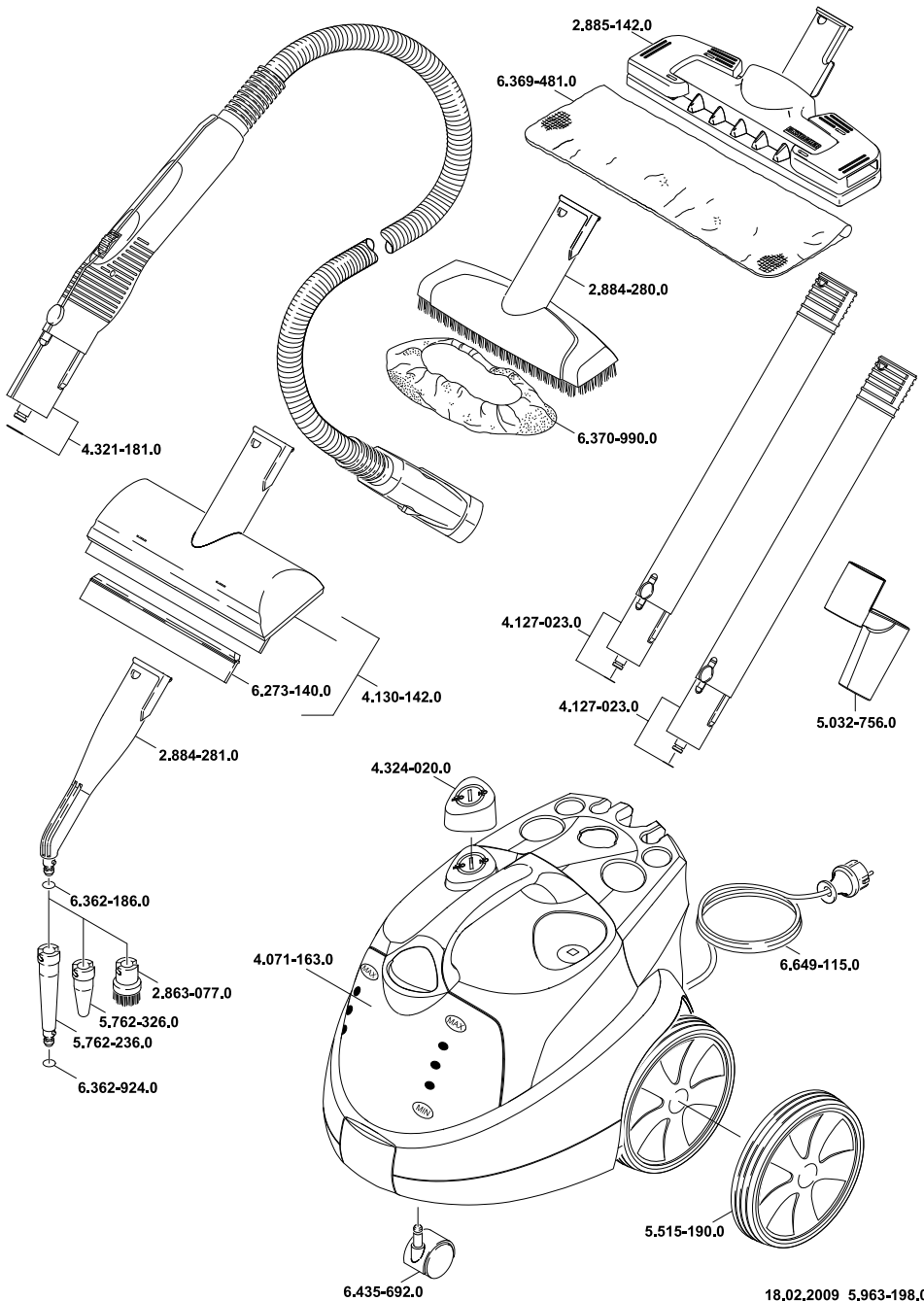

18.02.2009 5.963-198.0

A
Alfred Kärcher Ges.m.b.H.
Lichtblaustraße 7
1220 Wien
☎ (01) 250 600

AUS
Kärcher Pty. Ltd.
40 Koornang Road
Scoresby VIC 3179
☎ (03) 9765 - 2300

B / LUX
Kärcher N.V.
Industrieweg 12
2320 Hoogstraten
☎ B: 0900 10027
LUX: 0032 900 10027

BR
Kärcher Indústria e Comércio Ltda.
Av. Prof. Benedito Montenegro 419
CEP 13.140-000 - Paulínia - SP
☎ 0800 176 111

CDN
Kärcher Canada Inc.
6975 Creditview Road Unit #2
Mississauga, Ontario L5N 8E9
☎ 1-800-465-4980

CH
Kärcher AG
Industriestraße 16
8108 Dällikon
☎ 0844 850 863

CZ
Kärcher spol s r.o.
Modletice č.p. 141
251 01 Říčany u Prahy
☎ 0323 606 014

D
Alfred Kärcher GmbH & Co. KG
Service-Center Gissigheim
Im Gewerbegebiet 2
97953 Königheim-Gissigheim
☎ (07195) 903 2065

DK
Kärcher Rengøringsystemer A/S
Gejlhøvegård 5
6000 Kolding
☎ 70 206 667

E
Kärcher S.A.
Pol. Industrial Font del Radium
Calle Doctor Trueta 6-7
08400 Granollers (Barcelona)
☎ 902 170 068

F
Kärcher S.A.S.
5 Avenue des Coquelicots
Z.A. des Petits Carreaux
94865 Bonneuil-sur-Marne
☎ (01) 43 996 770

FIN
Kärcher OY
Yrittäjätie 17
01800 Klaukkala
☎ 0207 413 600

GB
Kärcher(UK) Limited
Kärcher House
Beaumont Road
Banbury
Oxon, OX16 1TB
☎ 01295 752 200

GR
Kärcher Cleaning Systems A.E.
31-33, Nikitara str. &
Konstantinoupoleos str.
13671 Acharnes
☎ 210 - 2316 153

H
Kärcher Hungária Kft
Tormásrét ut. 2.
2051 Biatorbágy
☎ (023) 530 640

HK
Kärcher Limited
Unit 10, 17/F.
APEC Plaza
49 Hoi Yuen Road
Kwun Tong, Kowloon
☎ (02) 357-5863

I
Kärcher S.p.A.
Via A.Vespucci 19
21013 Gallarate (VA)
☎ 848 - 99 88 77

IRL
Kärcher Limited
12 Willow Business Park
Nangor Road
Clondalkin Dublin 12
☎ (01) 409 77 77

KOR
Kärcher Co. Ltd. (South Korea)
Youngjae B/D, 50-1, 51-1
Sansoo-dong, Mapo-ku
Seoul 121-060
☎ 032-465-8000

MAL
Kärcher Cleaning Systems Sdn. Bhd.
No. 8, Jalan Serindit 2
Bandar Puchong Jaya
47100 Puchong, Selangor
☎ (03) 5882 1148

MEX
Kärcher México, SA de CV
Av. Gustavo Baz No. 29-C
Col. Naucalpan Centro
Naucalpan, Edo. de México
C.P. 53000 México
☎ 01 800 024 13 13

N
Kärcher AS
Stanseveien 31
0976 Oslo
☎ 24 17 77 00

NL
Kärcher BV
Postbus 474
4870 AL Etten-Leur
☎ 0900-33 444 33

NZ
Kärcher Limited
12 Ron Driver Place
East Tamaki, Auckland
☎ (09) 274-4603

P
Neoparts Com. e Ind. Automóvel, Lda.
Largo Vitorino Damásio. 10
1200 Lisboa
☎ (21) 3950 040

PL
Kärcher Sp. z o.o.
Ul. Stawowa 140
31-346 Kraków
☎ (012) 6397-222

PRC
Kärcher Cleaning Systems Co., Ltd.
Part B, Building 30,
No. 390 Ai Du Road
Shanghai Waigaoqiao 200131
☎ (021) 5046-3579

RO
Kärcher Romania s.r.l.
Sos. Odaii Nr. 439
013606 București
☎ 0372 709 001

RUS
ООО «Керхер»
109147, Москва
ул. Таганская, д.34, стр.3
☎ +7 495 228 39 45

S
Kärcher AB
Tagenevägen 31
42502 Hisings-Kärra
☎ (031) 577-300

SGP
Kärcher Asia Pacific Pte. Ltd.
5 Toh Guan Road East
#01-00 Freight Links
Express Distripark
Singapore 608831
☎ 6897-1811

SK
Kärcher Slovakia, s.r.o.
Beniakova 2
94901 Nitra
☎ 037 6555 798

TR
Kärcher Servis Ticaret A.S.
9 Eylül Mahallesi
307 Sokak No. 6
Gazizemir / Izmir
☎ (0232) 252-0708

TWN
Kärcher Limited
5F/6. No.7
Wu-Chuan 1st Rd
Wu-Ku Industrial Zone
Taipei County
☎ (02) 2299-9626

UA
Kärcher Ukraine
Kilzeva doroga, 9
03191, Kyiv
☎ (044) 594 75 75

UAE
Kärcher FZE
Jebel Ali Free Zone
RA 8, XB 1, Jebel Ali, Dubai
☎ (04) 8836-776

USA
Alfred Kärcher, Inc
2170 Satellite Blvd
Suite 350
Duluth, GA 30097
☎ 678-935-4545; 877-527-2437

ZA
Kärcher (Pty.) Limited
144 Kuschke Street
Meadowdale
Edenvale 1614
☎ (011) 574-5360



www.kaercher.com