

取扱説明書

ケルヒャー 家庭用高圧洗浄機

K 2.21

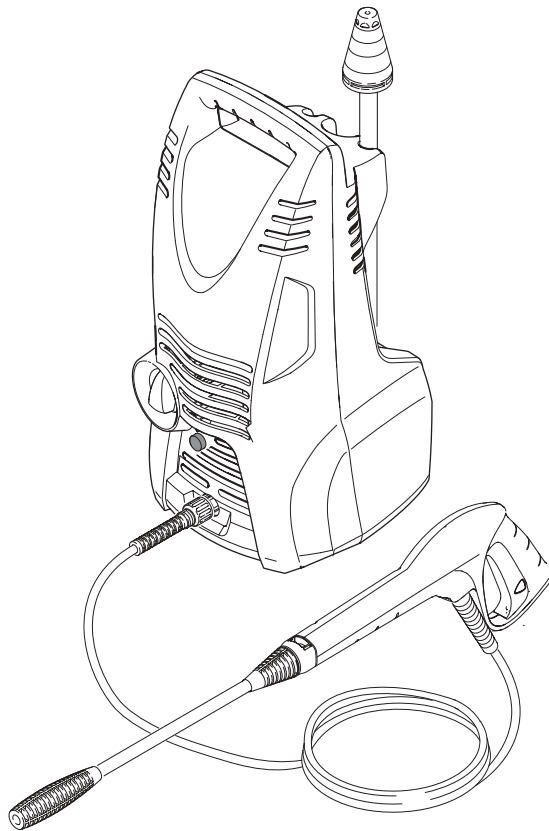

この度はケルヒャー家庭用高圧洗浄機をお買いあげいただき誠にありがとうございました。ご使用前に取扱説明書をよくお読みいただき安全に正しくご使用ください。お読みになられた後は、本書をすぐに取り出せる場所に保管してください。

※この商品は組み立てが必要です。

※この商品は業務用ではありません。

K 2.21/200804

5.962-864.0

始める前に確認しましょう

◎ご使用前に必ずお読みください。

1. 高圧ホース取扱上の注意



注意

高圧ホースの取扱いは注意すること

- 高圧ホースは、折らないでください。破損の原因となります。
 - 作業を行う前に、高圧ホースはまっすぐに伸ばしてご使用ください。
無理に引っ張るなどした場合には、折れ曲がり、破損する場合があります。
使用前にまっすぐに伸ばしたあと、作業を行うと折れ曲がり損傷を防ぐことができます。
- 適時、折れ曲がりがないことを確認しながら作業を行なってください。

2. 電源 注意



延長コードは、15アンペア仕様の規格品を使用し、10m以上延長しないこと。コードリールは、コードを完全に伸ばした状態で10mまでのものを使用すること。

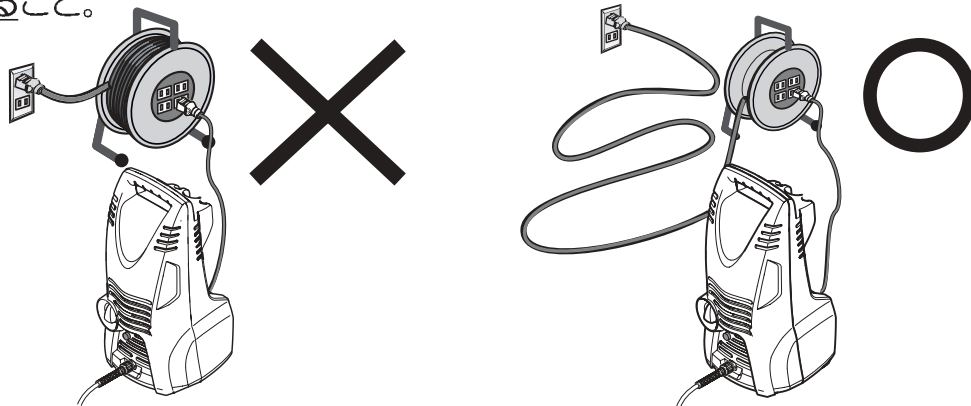

3. 水道栓 …… 適合しますか？

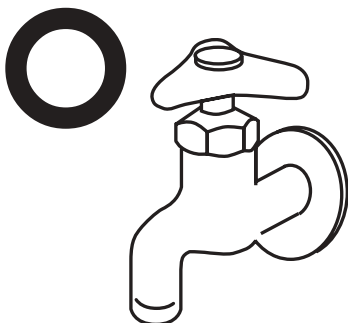

✕ 以下のタイプの蛇口ではご使用頂けません。
(別途接続金具が必要です。)

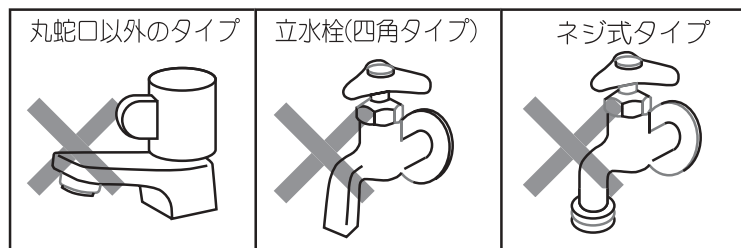

この他にもお使い頂けない蛇口がありますのでご注意ください。

標準装備品

※本機をお使いいただく前に、全ての付属品がそろっていることをご確認ください。

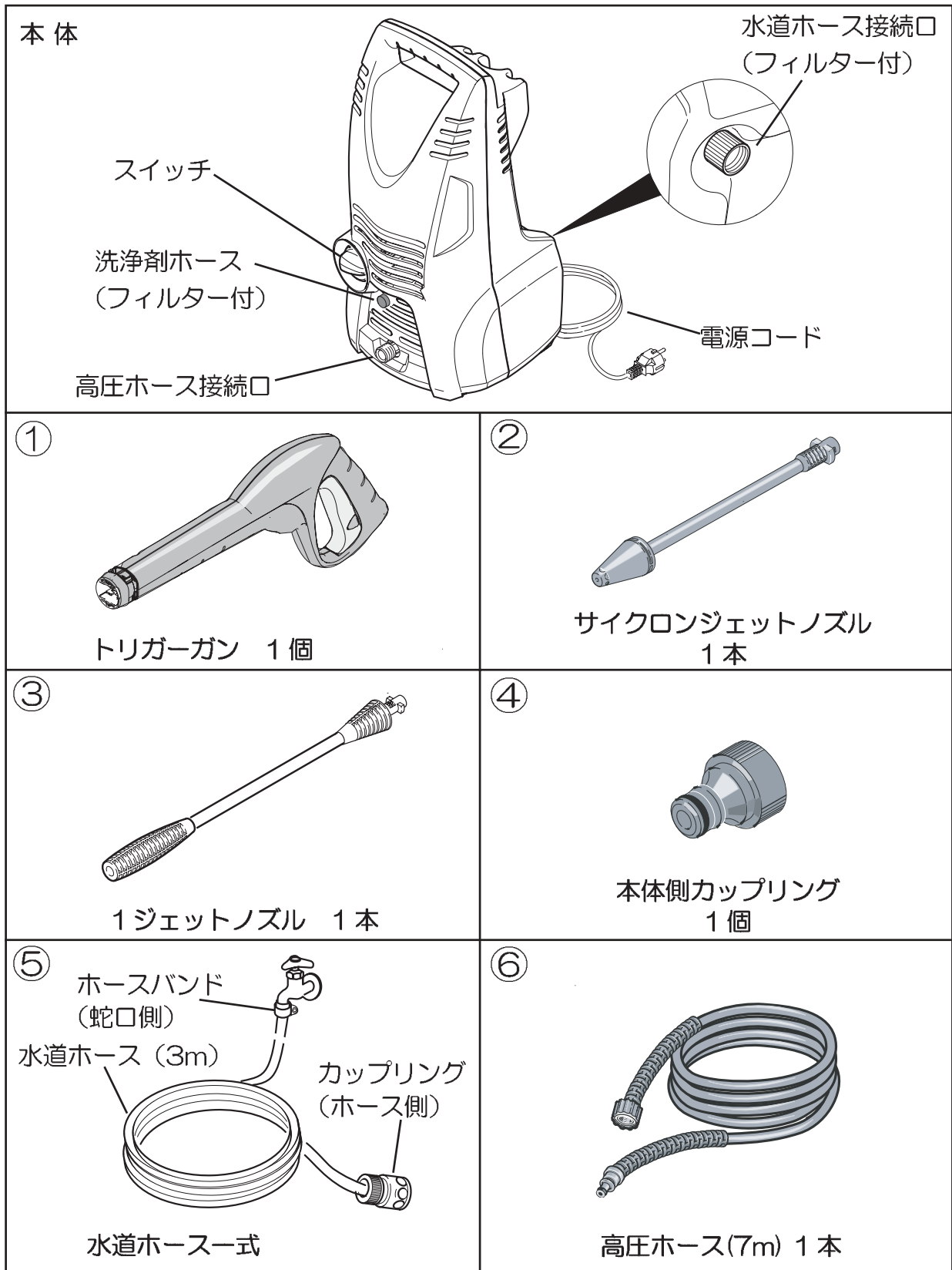

※仕様変更により商品の形状と図が一致しない場合があります。

簡単マニュアル

接続イメージ

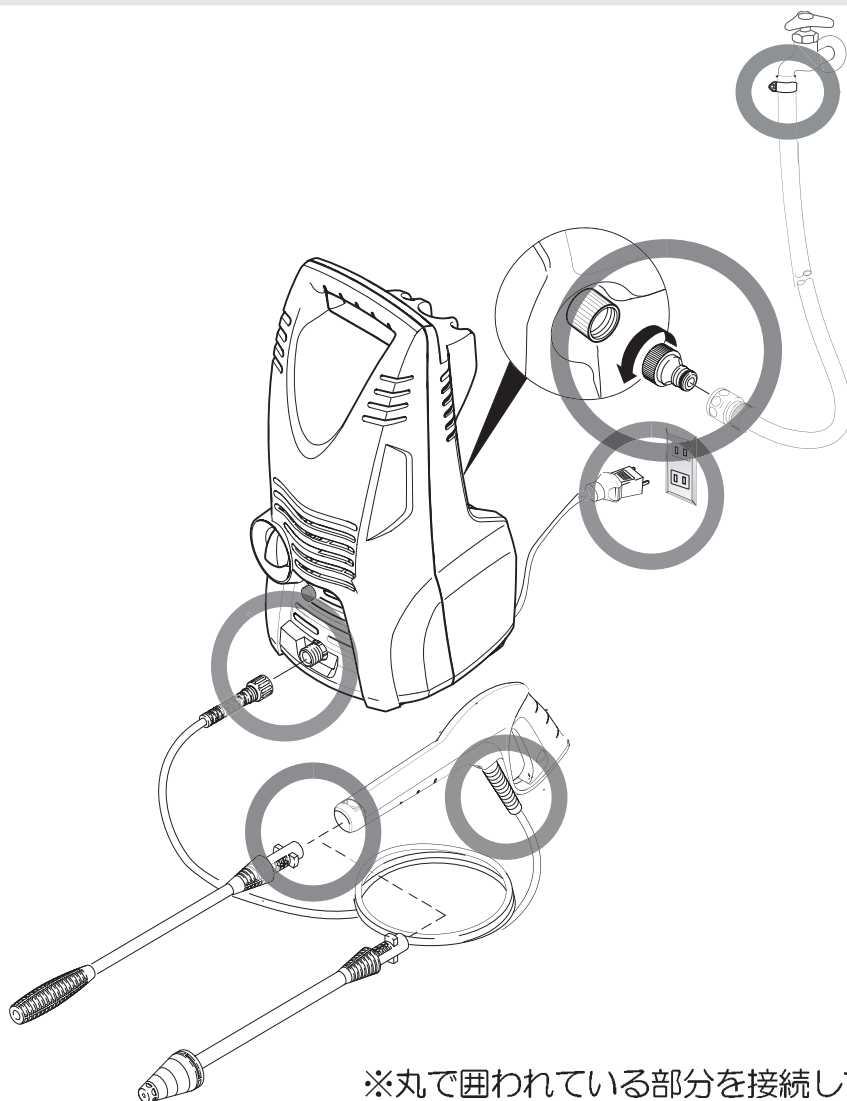

- 高圧洗浄機の給水側カップリングは水道用品と同じで接続の互換性があります。そのためご自宅の水道ホースリールに容易に接続できます。

洗濯機用の蛇口に取り付ける場合

- 「洗濯機用ホース接手」を別途ご購入ください。水道ホースを長いものに交換する場合はホームセンターなどで網入りの強化ホース（内径 15mm）をご購入ください。



(注文番号 9.548-314)

1 高圧ホースをトリガーガンに接続する

① マイナスドライバーでフックを引き出す

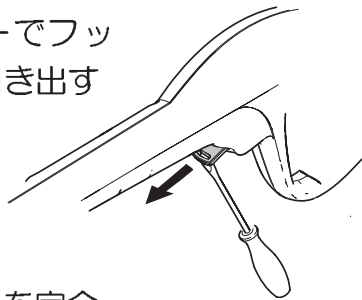

② フックを完全に引き出す



③ 高圧ホースを差し込む

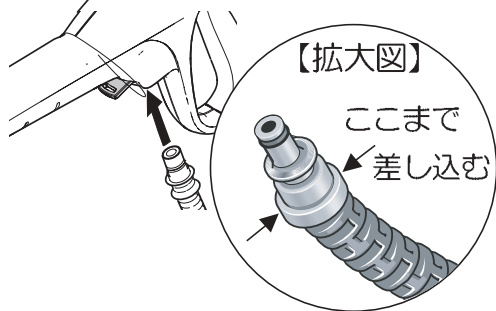

- 必ず奥まで差込んでください。
- 高圧ホース先端のOリングに水または洗剤を少し塗ると挿入しやすくなります。

④ フックを戻す

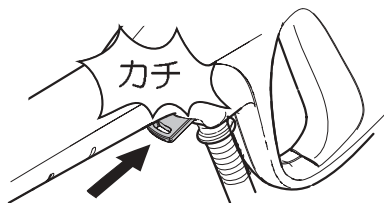

2 高圧ホースを接続する

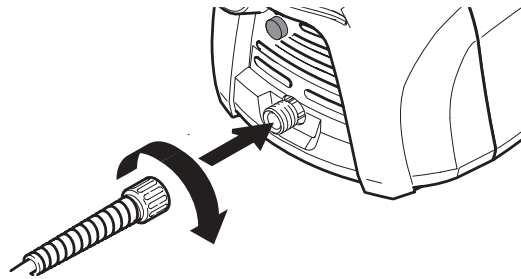

高圧ホース接続口にまっすぐ奥まで差込んでからナットをしっかりと締めます。接続部内側に水または洗剤を少し塗ると挿入しやすくなります。

3 水道ホースを接続する

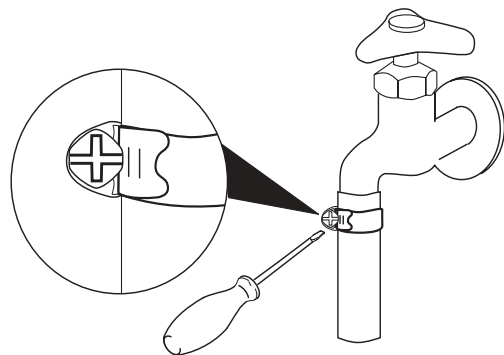

ホースバンドはドライバーでしっかりと固定する。しっかりと固定しないと水もれします。

4 本体側カップリング、水道ホースを接続する

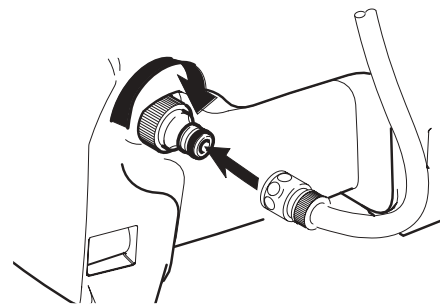

- ①本体側カップリングをねじ込んで接続
(パッキンを確認してください)
- ②ホース側カップリングを奥までしっかり
押し込む
- ③取り付け後、水道栓を開ける
- 押し込みが不十分な場合は水が通りません
- 先に水道栓を開けると奥まで入りません
必ず水道栓を開けずに差し込んでください

4 電源プラグを差込む

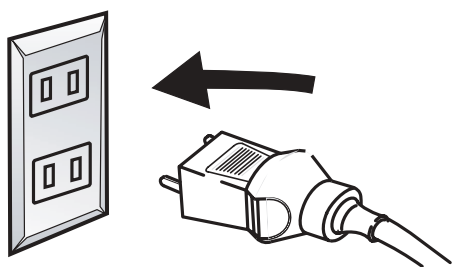

注意

延長コードは、15アンペア仕様の規格品を使用し、10m以上延長しないこと。

5 スイッチを入れる

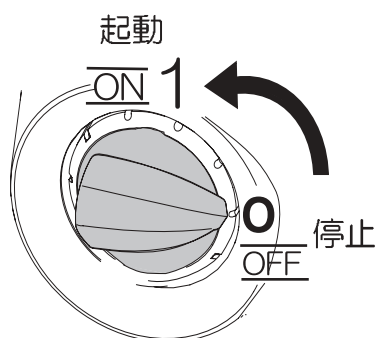

7 安全ボタンを解除する

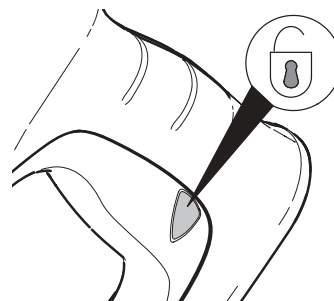

解除:安全ボタンがレバーと段差がない状態

8 水が安定して出るまでトリガーガン握る



約15~30秒エア(空気)を抜いてください。

9 ノズルを接続する

- ①奥までしっかり押し込む

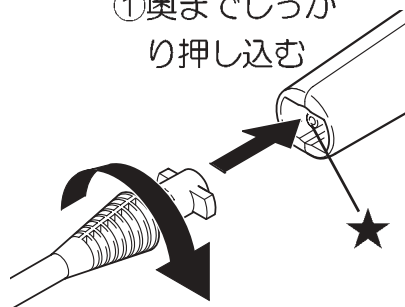

- ②時計方向に90度回す

接続部内側(★)に水や洗剤を塗ると挿入しやすくなります。

●もくじ

1. 使用上のご注意	8～13
2. 標準装備品各部名称	14
3. 仕様	15
4. 準備しましょう	16
5. 動かしましょう	17～19
6. 洗剤剤を使用する場合	20～21
7. 洗剤が終わったら	22～23
8. フィルターの清掃	24
9. 保管のしかた	25
10. 故障かな?と思ったら	26～28
11. オプションアクセサリ	29～31
12. アフターサービス・保証について	34
保証書	32～33

1. 使用上のご注意

◎ご使用の前に必ずお読みください。

絵表示について

この取扱説明書と製品への表示では、あなたや他の人々への危害や財産への損害を未然に防止するために、いろいろな絵表示をしています。
内容をよく理解してから本文をお読みください。



警告

この表示を無視して、誤った取り扱いをすると、「死亡または重傷を負う可能性が想定される内容」を示しています。



注意

この表示を無視して、誤った取り扱いをすると、「傷害を負う可能性または物的損害が発生する可能性が想定される内容」を示しています。



この記号は「気をつけてほしいこと（注意）」を示します。



この記号は「してはいけないこと（禁止）」を示します。



この記号は「必ず実行してほしいこと」を示します。



注意

洗浄は自己責任にて行うこと

万一洗浄対象物に損傷、破損、変色などが生じた場合、もしくは正しく操作をせずにケガを負った場合、当社では一切の責任を負いません。



ご使用時の警告

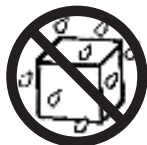

本体、電源プラグに水をかけないこと
感電する場合があります。



ぬれた手で電源プラグを触らないこと
感電する場合があります。



子供には触らせないこと
けがをする場合があります。



改造禁止

火災、感電、けがの原因になります。
ケルヒャー純正部品以外の、機械の性能や機能に適さない部品を
使用しないでください。
機能を十分に発揮しない場合が生じ、思わぬ事故の原因になります。



人体に向けて使用しないこと

近距離で皮膚、眼球、耳などに高圧水をかけないでください。
皮膚の裂傷、失明、難聴になる場合があります。



危険物のある場所で使用しないこと
火災の原因となります。



危険物を洗剤の代わりに吸引しないこと

灯油、ガソリン、オイル、ワックス、塗料などの油性の液体や
薬品は吸わせないでください。
火災になる恐れがあります。



汚染された可能性のある場所を洗浄する場合は
マスク等適切な防護具を身に着けること
汚染物質が飛散し人体に悪影響を生じる場合があります。



修理はケルヒャー ジャパン家庭用修理センターで行う
こと
個人の修理で生じたケガ、事故、不具合等に関しては一切の責任
を負いません。



電気に関する警告



交流 100V 単相 50Hz・60Hz 電源で使用する こと

異種電圧で作動させた場合、火災の原因となります。
ラベルに記載された電圧でご使用ください。



電源プラグは確実に差込むこと

コンセントに接続したときに、ゆるみやガタつきがある場合
ショートし、電源プラグが溶けたり、発火の原因となります。



電源ケーブルに異常がある場合は使用しないこと

折れ曲がり、プラグの変形、プラグの歯の折れ曲がり、ケーブル
につぶれがある場合は使用しないでください。
発火、感電することがあります。



延長コードは 15 アンペア仕様の規格品を使用し、 10m 以上延長しないこと

電源コードを延長して使う場合は必ず 15A 仕様の延長コードを
購入してご使用ください。

規定以下の商品を使用した場合、電源コードやプラグが壊れ、発
火の原因になります。標準のケーブルより必ず太いものをご使用
ください。

10m 以上は延長できません



コードリールは完全に伸ばして使用すること

コードリールのコードを巻いたまま使用すると、熱を帯びて電源
プラグが溶ける恐れがあります。異臭がした場合には直ちに使用
を中止すること。



タコあし配線はしないこと

複数の電化製品（パソコン・電子レンジ・ドライヤー等）を同じ
コンセントで使用した場合、ブレーカーが作動する場合があります。
ブレーカーが作動する事により生じた損害に関しましては保
証いたしません。



注意



火気のそばに置かないこと

本体が変形し発火の原因になる場合があります。



スイッチを切らずに機械を離れないこと

スイッチを入れたまま機械を離れると、思わぬ事故やケガの原因となります。



酸性、アルカリ性洗剤、農薬、消毒液などを使用しないこと

機械の故障の原因となります。



周囲の安全に気を配って使用すること

水を出す瞬間反動があります。周囲に気を配り、トリガーガンをしっかり握ってください。



自家水道で井戸水などを使用する場合には別売りのフィルターを使用すること

- 異物の混入による故障を防ぐためにご使用ください。
- 水を吸い上げての使用はできません。



40℃以上の温水は給水しないこと

40℃以上の水を給水した場合、ポンプが壊れます。
温度調節器がある場合は、30℃未満に設定してください。
30℃に設定すると、最高40℃位までの水が給水されることがあります。



定格時間(1時間)以上使用しないこと

機械が異常過熱する場合があります。また身体が著しく疲労感を感じる場合があります。その場合は定格時間内であっても作業を中断してください。

※定格時間とは電源スイッチが入っている時の合計時間です。



注意



ノズルの取り替え時はトリガーガンのレバーを放し安全ボタンをロックすること

ノズルを取り替える場合は、トリガーガンのレバーを放し、安全ボタンをロックして、水が出ていない状態で交換してください。水を出したまま変更した場合ノズルが壊れます。



洗浄を行う場合には事前にテストを行うこと

洗浄対象物の状態を確認する為に洗浄テストを行ってください。事前テストを行わずに使用した場合、塗装面や素材が損傷する場合があります。



洗浄対象物に適した距離で洗浄を行うこと

ノズルを近づけすぎた場合、高圧水により対象物が損傷する恐れがあります。



ノズルを停止して同じ部分を洗浄しないこと

高圧水により対象物が損傷する場合があります。



サイクロンジェットノズルは、車の塗装面、タイヤなどの強度の弱いものには使用しないこと

サイクロンジェットノズルは洗浄効果が高いため、対象物が損傷する場合があります。



シートなどを本体に被せて使用しないこと

モーターの故障の原因となります。



他機種 of ノズル（オプションアクセサリーを除く）を兼用しないこと

故障の原因となります。



注意



高圧ホースの取扱いは注意すること

- 高圧ホースは、折らないでください。破損の原因となります。
- 作業を行う前に、高圧ホースはまっすぐに伸ばしてご使用ください。
無理に引っ張るなどした場合には、折れ曲がり、破損する場合があります。使用前にまっすぐに伸ばしたあと、作業を行うと折れ曲がり損傷を防ぐことができます。適時、折れ曲がりがないことを確認しながら作業を行なってください。
- 必ず純正高圧ホースをご使用ください。
他社製品を使用した状態での事故、損傷についての苦情はお受けできません。
- 摩擦の強い床面、コンクリートの打ち放しや砂利・碎石を敷き詰めた路面（デコボコの床面）で使用する場合には、ゆっくり高圧ホースを動かしてください。
ブロック、レンガ、塀の角での高圧ホースの折れ、強い摩擦は避けてください。



本体は大切に扱うこと

ホース類を無理に引っ張ったり、本体を落下させたりしないようにしてください。本体が損傷します。



本体を高い場所に置かないこと

モーターの振動で機械が落下し、思わぬ事故の原因となります。

2. 標準装備品各部名称

※本機をお使いいただく前に、全ての付属品がそろっていることをご確認ください。

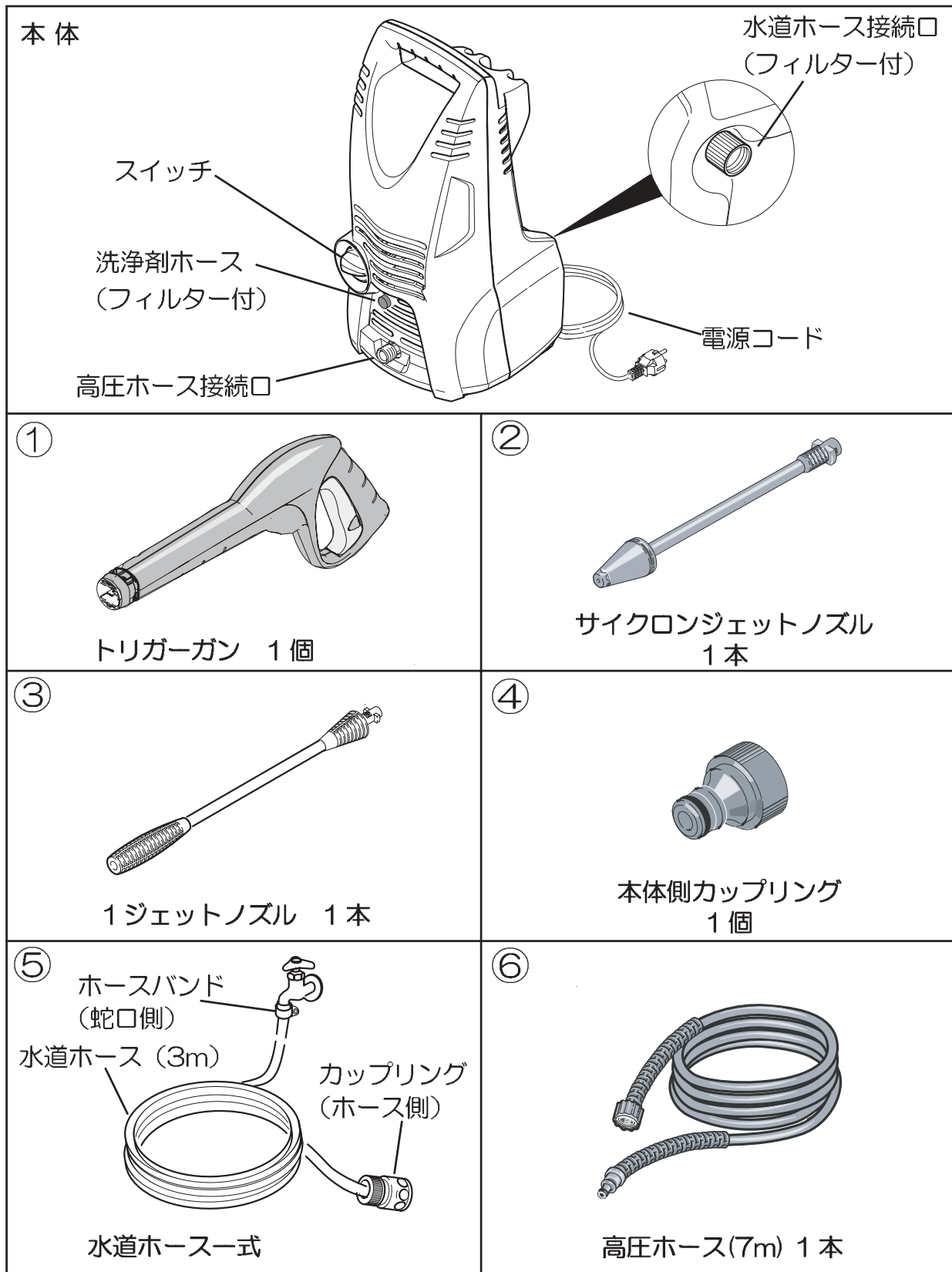

※仕様変更により商品の形状と図が一致しない場合があります。

3. 仕様

K 2.21 仕様一覧	
電源	AC 100 ボルト 50/60 Hz 共用
消費電力	1,250W
吐出圧力	7 MPa ※1
吐出水量	310 ㍓ / 時間
給水温度	最高40℃
給水ホース内径	15mm ※2
長さ×幅×高さ (mm)	200 × 220 × 470
本体質量	4.7 kg
洗浄剤吸引量	0.48 ㍓ / 分
定格連続使用時間	最大 1 時間

 この製品は二重絶縁です。 ※1：1 MPa = 10.2 kg f / cm²
※2：耐圧タイプ

- *ポンプから1分間あたり3滴程度の水漏れがある場合がありますが、異常ではありません。
- *本機には圧力スイッチが内蔵されている為、トリガーガンを放すとモーターが停止します。長時間放置した場合、自然減圧が生じ、何もしない状態で再起動する場合がありますが、異常ではありません。
- *5分間以上停止させる場合はスイッチを切ってください。
- *ポンプからオイルがにじむ場合がありますが、異常ではありません。
- *1時間以上の連続使用はできません。必ず1時間以上機械を休ませてから再度ご使用ください。

4. 準備しましょう



準備の際にケガをしないように
作業用手袋をはめてください。

※ 別途ドライバーを用意してください。

1

トリガーガンと高圧ホースを接続
してください。

①フックをマイナスドライバーなどで引き
出してください。

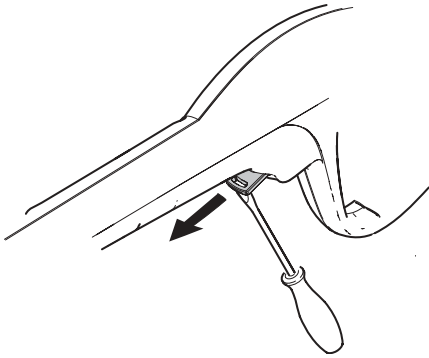

②フックを完全に引き出してください。



※フックが抜ける場合もございますが、
問題はありません。

③高圧ホースの先端をトリガーガンに
しっかりと差し込んでください。

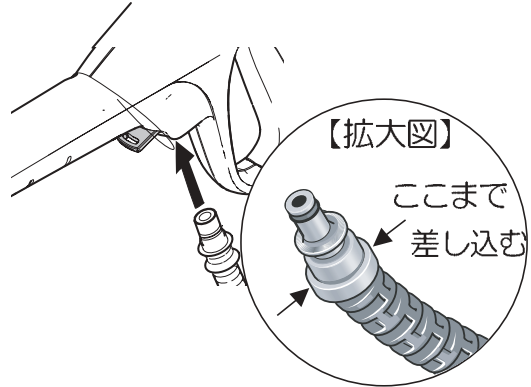

●必ず奥まで差し込んでください。

●高圧ホース先端のOリングに水または洗
剤を少し塗ると挿入しやすくなります。

④フックが‘カチ’と音がするまで押し
込んでください。

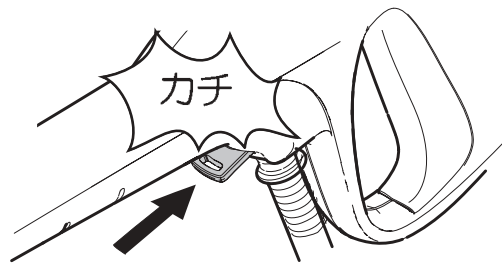

5. 動かしましょう

- 1 高圧ホースを本体に接続してください。

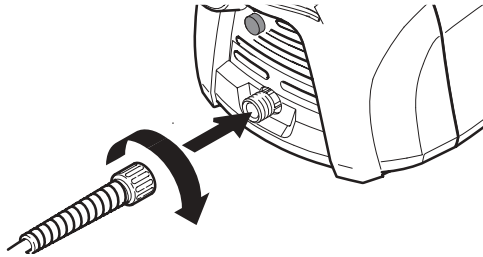

接続口にまっすぐ奥まで差込んでから
ナットをしっかり締めます。

接続部内側に水または洗剤を少し塗ると挿入しやすくなります。

- 2 本体側カップリングを本体給水口に接続してください。(パッキンを確認してください)

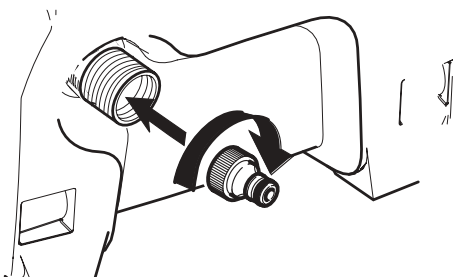

- 3 水道ホースを蛇口に差込み、ホースバンドで固定してください。

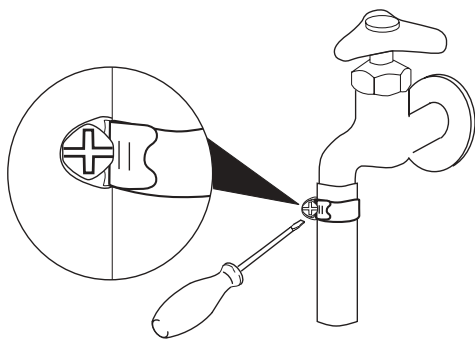

ホースバンドはドライバーでしっかり固定してください。

しっかりと固定しないと水もれします。

- 4 水道ホースのホース側カップリングを本体側カップリングに奥までしっかり押し込んで接続してください。

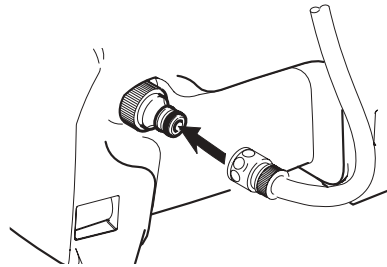

押し込みが不十分な場合には水が通りません。

- 先に水道栓を開けると奥まで入りません。
必ず水道栓を開けずに差込んでください。
- 取り付け後水道栓を開けてください。

- 5 電源プラグをコンセントに差込んでください。

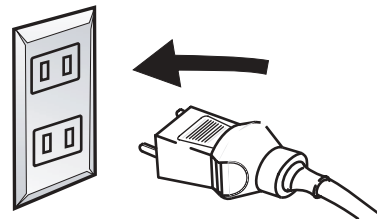

⚠ 注意

延長コードは、15アンペア仕様の規格品を使用し、10 m以上延長しないこと。

- 6 スイッチを「OFF (0)」から「ON (1)」に回してください。

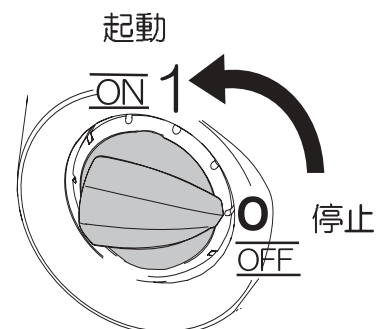

7 トリガーガンの安全ボタンを押してロックを解除してください。
※安全ボタンはレバーを握れなくするための機能です。

解除
安全ボタンがレバーと段差がない状態

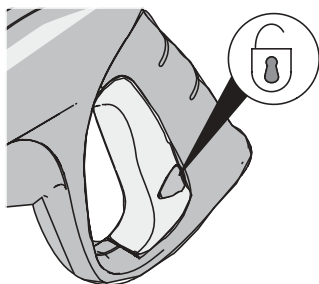

ロック
安全ボタンを押すとロックされます

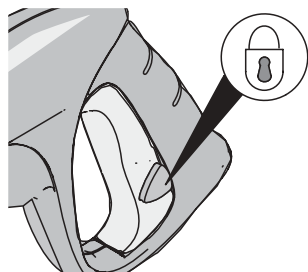

8 トリガーガンのレバーを握り水が安定して出てくるまで安全な場所で水を出してください。

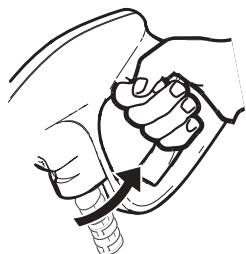

約 15～30 秒空気（エアー）を抜いてください。

9 水が安定して出てきてから、用途に応じてノズルを選択し、トリガーガンに取付けます。

注意

ノズルを取付・交換する際には、トリガーガンの黄色いレバーを手で下に完全に下げ、安全ボタンを押して、レバーをロックした状態で行なってください。

〈サイクロンジェットノズル〉

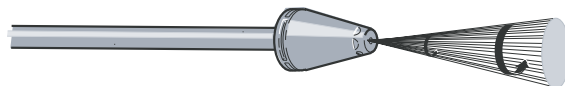

頑固な汚れにご使用ください。
※サイクロンジェットノズルは車の塗装面や強度の弱い部分には使用しないでください。

注意

- 摩擦の強い床面、コンクリートの打ちっ放しや砂利・碎石を敷き詰めた路面（デコボコの床面）で使用する場合にはゆっくり高圧ホースを動かしてください。
- ブロック、レンガ、塀の角での高圧ホースの折れ、強い摩擦は避けてください。
- 作業を行う前に、高圧ホースは真っすぐに伸ばしご使用ください。

ノズル取付方法

ノズルをトリガーガンに奥までしっかり押し込み、時計方向に90度回してください。接続部内側に水または洗剤を少し塗ると挿入しやすくなります。

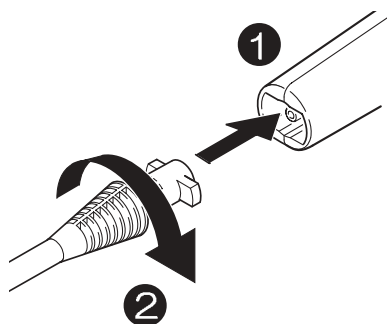

※ノズルやガンの接続口にゴミや砂が付着していると詰まりの原因となります。汚れを取り除いてから取り付けてください。

ノズル取外し方法

ノズルをトリガーガンに奥まで押し込み、反時計方向に回してください。

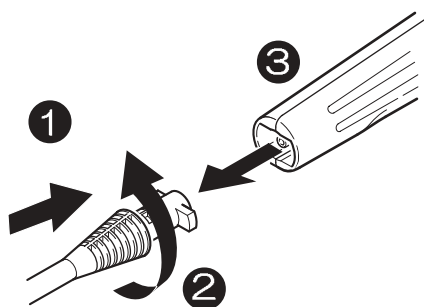

注意

ノズルを取付・交換する際には、トリガーガンの黄色いレバーを手で下に完全に下げ、安全ボタンを押して、レバーをロックした状態で行ってください。

注意

- サイクロンジェットノズルは車の塗装面や強度の弱い部分には使用しないこと。洗浄効果が高いため、洗浄対象物が損傷する場合があります。
- サイクロンジェットで外壁などを洗浄する際はメガネなどの着用をおすすめいたします。
- ノズルを停止して同じ箇所を洗浄しないこと。洗浄対象物が損傷する場合があります。
- 車の塗装面を洗浄する場合には、ノズルと洗浄面を20cm以上離すこと。

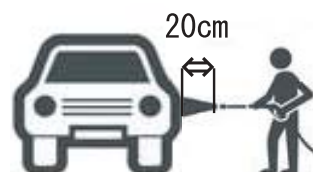

- 高圧水を吐出する場合は、しっかりトリガーガンを持って操作すること。吐出時に反動が生じます。
- タイヤやタイヤバルブを洗浄するときは少なくとも30cmの距離を保つこと。移動用タイヤや空気バルブに高圧水を噴射すると、損傷する恐れがあります。損傷の兆候はタイヤの変色です。
- 定格時間(1時間)以上作業をしないこと。機械が異常過熱する場合があります。また身体が著しく疲労感を感じる場合があります。その場合は定格時間内であっても作業を中断してください。

6. 洗剤を使用する場合

洗剤は付属のケルヒャー中性洗剤 (RM555 タブレット) をご使用ください。

RM555 タブレット : 6.295-350
(10 錠入 / P 29 参照)

- 1 容器に水 500cc と RM555 タブレット 1 個を入れて完全に溶かしてください。



(容器はついて
いません)

- 2 洗剤ホースを本体から引き出します。

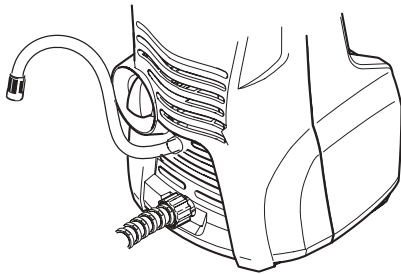

- 3 洗剤ホースを RM555 を溶かした容器に入れてください。
(先端のフィルターが容器に完全に入るように入れてください。)

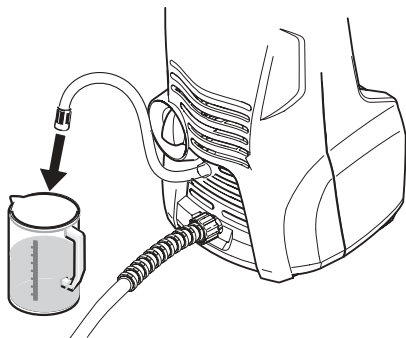

- 4 ノズルをトリガーガンから取外してください。

- ①トリガーガンのレバーを完全に手で下げ、安全ボタンを押し、ロックしてください。

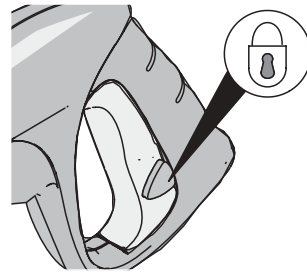

- ②ノズルを押し、左回りに回して取外します。

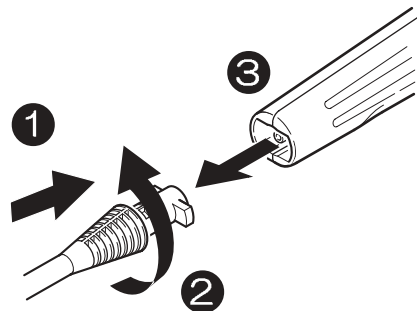

- ノズルがトリガーガンに取付けられている場合は洗剤は出ません。
- サイクロンジェットノズルでは洗剤は出ません。
- ノズルを交換する際には、トリガーガンの安全ボタンを押し、レバーをロックしてください。

5

- ①乾いた表面に洗浄剤を軽く塗布し少し時間をおいてください。
- ②洗浄剤が乾く前に、浮いてきた汚れを高圧水で洗い流してください。

※洗浄剤の濃度は約6%です。

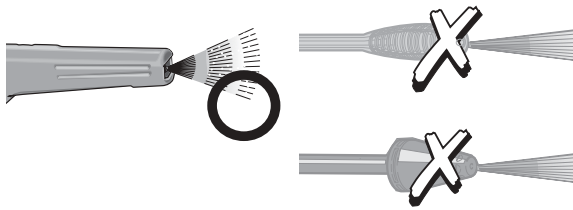

注意

- 目、粘膜等に付着した場合は清水で15分以上すすいだ後、すぐに専門医の診察を受けること。
- 洗浄剤を飲み込んでしまった場合は大量の清水を飲んだ後、すぐに内科医の診察を受けること。



洗浄剤の使用後は、洗浄剤ホースを清水に入れ、約1分間洗浄剤用モードですすぎをおこなってください。

7. 洗浄が終わったら

- 1 スイッチを「ON (1)」から「OFF (0)」に回し切ってください。

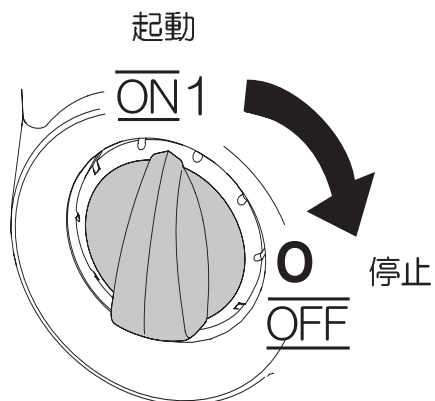

- 2 電源プラグを手で持ちコンセントから抜いてください。

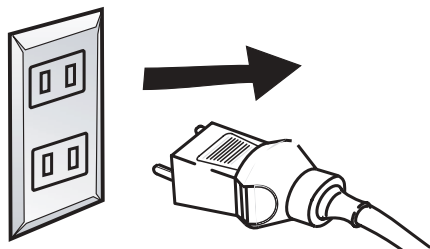

- 3 水道栓を閉めてください。

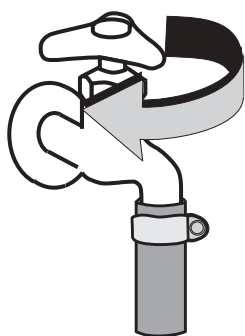

- 4 トリガーガンのレバーを握りポンプの残留圧力を抜き、レバーを放してください。

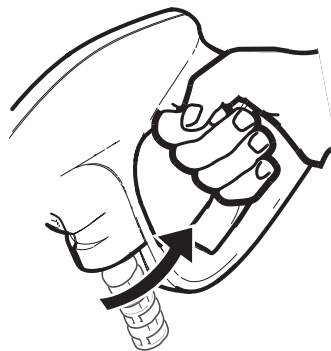

- 5 トリガーガンのレバーを手で完全に下げ、安全ボタンを押し、ロックして下さい。

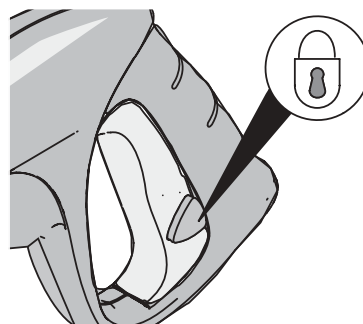

- 6 水道ホースを本体側カップリングから外してください。



この部分を手前に引くと外れます。

-
- 7 高圧ホースを本体から取外してください。

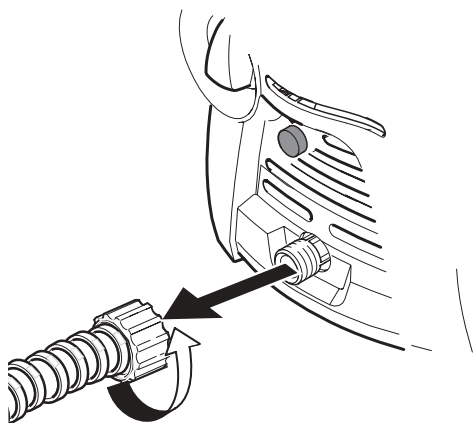

- 8 高圧ホースとガンは接続した状態で保管してください。
<9. 保管の仕方を参照>

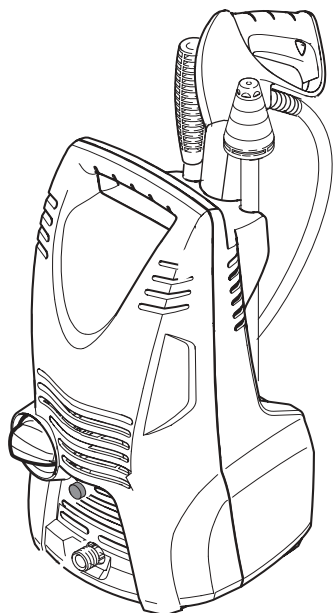

8. フィルターの清掃



注意

メンテナンスを行う場合には必ずスイッチを切り、電源プラグを抜くこと



各フィルターの清掃は、作業終了時に毎回必ず行ってください。

1

給水口内部のフィルター清掃

- ①先端が平らなペンチなどで、給水口内部からフィルターを引き抜いてください。

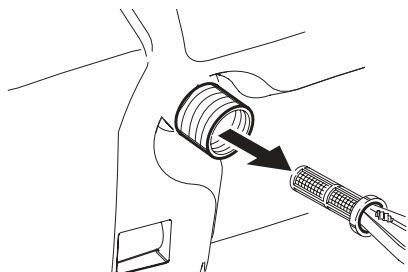

- ②フィルターを流水ですすぎ洗いしてください。

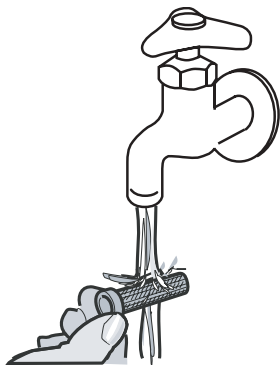

2

洗浄剤ホースのフィルター清掃

- ①洗浄剤ホースからフィルターを取外してください。

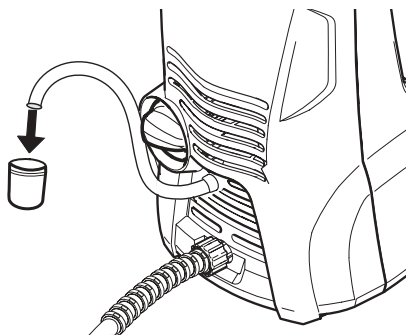

- ②フィルターを流水ですすぎ洗いしてください。

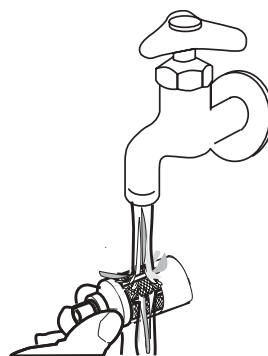

9. 保管のしかた



凍結する場所には保管しないでください。

冬季は0℃以下にならない場所に保管してください。
また以下の手順でポンプの残水を抜いた状態で保管してください。

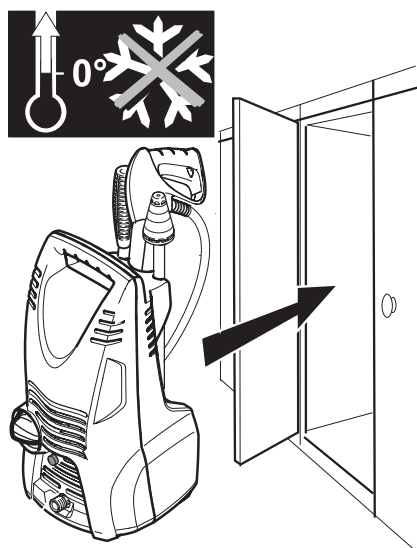

- ①機械のスイッチを切って水道栓を閉め、ノズルを取り外してください。
- ②トリガーガン握り、ポンプの残留圧力を抜いて、水道ホースを本体から取外してください。
- ③スイッチを入れ、トリガーガンを再度握り（約10秒間）、ポンプの残水を排水してください。
- ④スイッチを切り、電源プラグを外し、本体・付属品は凍結しない、ほこりのかからない場所に保管してください。
※排水が不完全な状態で凍結した場合ポンプ破損の原因となります。



保管する際には、高圧ホース、水道ホースは本体から取外してください。

次回使用する場合
スイッチを入れる前に必ず以下の作業を行なってください。

- ①水道ホース、高圧ホースを本体に接続し、水道栓を開けてトリガーガンを握り水がスムーズに出ることを確認してください。
- ②トリガーガンを放した後、作業手順に準じ作業を行ってください。



注意

- 凍結した状態でスイッチを入れた場合モーターが壊れます。
- 排水方法が不完全な場合ポンプが凍結し壊れます。
- ホコリのある場所に保管する場合は給水口にゴミ（細かいホコリ、粉塵など）が入り込まないように保護してください。
ゴミがポンプ内部に入った場合、圧力が上がらなくなります。

- 凍結防止キット（P.31 参照）をご使用いただくと簡単に凍結を防止する事が出来ます。
< -15℃まで対応できます。 >

10. 故障かな?と思ったら

このような時	原因	対策
うごかない!	電源が入っていない。	電源が入っているか確認してください。
	電源コードが損傷している。	販売店に修理を依頼してください。
	プレッシャースイッチがきいている。	トリガーガンを握ってください。
	モーターがオーバーヒートしている。	スイッチを切って本体をよく冷まし、再度スイッチを入れてください。
	延長コードを使用している。	15 アンペア仕様のもので10 mまででご使用ください。 またはコンセントから直接電源を取ってください。
	コンセントに電気がきていない。	別のコンセントを使ってモーターが動くか確認して下さい。
水がまったく出ない!	水道栓が十分に開かれていない。	水道栓を全開にしてください。
	カップリングの押し込みが不十分である。	ホース側カップリングを本体側カップリングに、合せ目のすき間がなくなるまでしっかり差込んでください。
ポンプから音がする!	給水ラインのどこかから漏水している。	漏水している箇所を修理または交換してください。
	ポンプに空気が入っている。	ノズルを取り付けない状態でトリガーガンを握り、接続口から出る水に泡が混じらなくなるまで運転してください。

このような時	原因	対策
圧力が上がらない！	ノズルが詰まっている。	針金などでノズルの先をきれいにしゴミを取り除く、または新しいものと交換してください。
	(バリオスプレーランスをご使用の場合) 低圧モードになっている。	バリオスプレーランスを高圧モードにしてください。
	給水口のフィルターが詰まっている。	フィルターを清掃してください。
	本体内に空気が混入している。	ノズルを取り付けない状態でトリガーガンを握り、接続口から出る水に泡が混じらなくなるまで運転してください。
	十分な水量が供給されていない。	水道栓を全開にしてください。
	ポンプに漏れや詰りがある。	販売店に修理を依頼してください。
洗剤を吸引できない！	ノズルの選定を間違えている。	ノズルをバリオスプレーランスの洗剤用モード（最低圧）にしてください。
	洗剤ホースに穴、ひび割れがある。	洗剤ホースを交換してください。
	洗剤ホースのフィルターが詰まっている。	フィルターを清掃してください。
	洗剤ホースのフィルターが容器の底までいっていない。	洗剤ホースのフィルターを底までしっかり入れてください。
	ポンプヘッドまたは洗剤ホースの接続箇所の逆流防止弁（バルブ）が固着している。	販売店に修理を依頼してください。

このような時	原因	対策
ポンプ、トリガーガン、高圧ホースから漏水している！	1分間に3滴までは許容範囲内です。さらに大量の漏水の場合は販売店に修理を依頼してください。	
サイクロンジェットノズルが回転しない！	ノズルが詰まっている。	メンテナンスを依頼するか新しいものと交換してください。
	ノズルが摩耗している。	新しいものと交換してください。
モーターが不規則に動く！	ノズルが詰まっている。	針金などでノズルの先をきれいにしゴミを取り除く、または新しいものと交換してください。

11. オプション アクセサリー

オプションアクセサリーは販売店でお買い求めください。

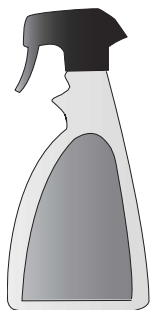

ホイールクリーナー
6.294-024

ホイールのブレーキ汚れ洗浄用。
ホイール面に付着しやすいジェル
タイプです。

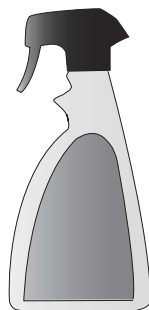

虫取りクリーナー
6.294-026

泡の混じった洗浄液で虫汚れを落
とします。

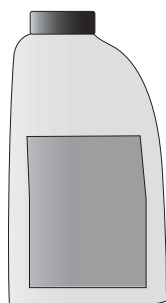

ドライ&ワックス
6.294-028

洗車の後、高圧洗浄機でかけるだ
けで、簡単に撥水とワックスがで
きます。

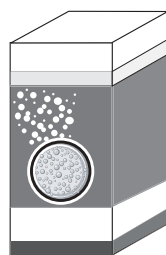

RM555タブレット
(9g x 10錠)
6.295-350

錠剤の中性洗剤。
自動車 / バイク / ガーデニング資材 /
建物の外壁 / 石材 / 金属など、広範な
用途に適しています。

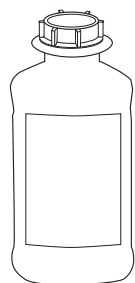

RM81 ASF 2.5L
弱アルカリ性洗浄剤
(濃縮タイプ)
6.294-946

油汚れに威力を発揮するアルカリ性
洗剤。

*直接本体に吸引させるとポンプを
傷めますので、4倍に薄めた後
フォームノズルに入れてご使用く
ださい。

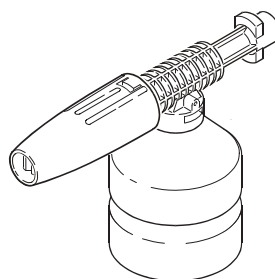

フォームノズル
6.964-507

汚れに応じて洗浄剤が選択でき、
より高い洗浄効果が得られます。
(タンク容量：350cc)
※洗浄剤は低圧で噴射されます。

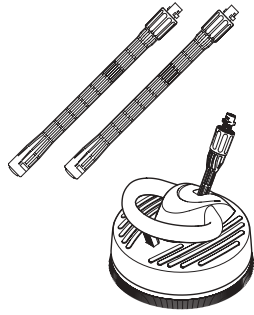

テラスクリーナー
T200
2.641-361

水はねせず、玄関先やテラス、壁の洗浄ができます。水圧で本体が浮いた状態になるホバークラフト式なので力いらず。

アンダーボディ
スプレーランス
2.638-817

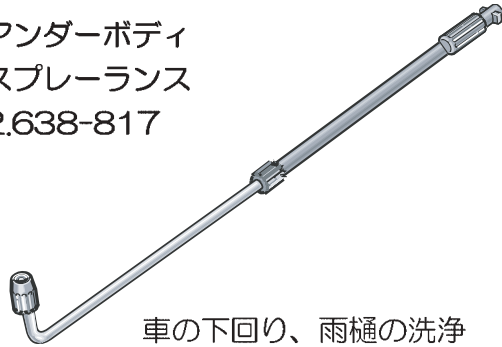

車の下回り、雨樋の洗浄など届きにくい場所で威力を発揮します。

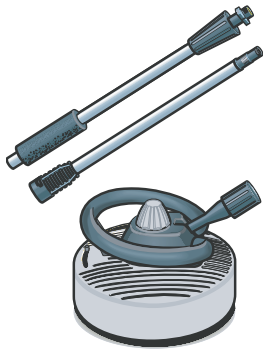

テラスクリーナー
T300
2.640-212

高圧水噴射の高さ調整機能により、洗浄パワーを調整できます。

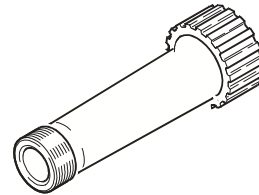

フィルター
4.730-059

井戸水を使用する際にご使用ください。本体給水口に取付けてゴミの侵入を防ぎます。

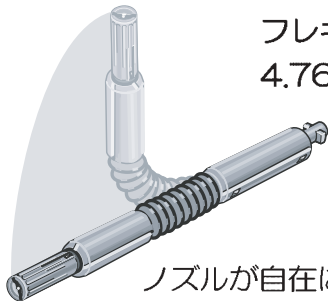

フレキシブルノズル
4.760-265

ノズルが自在に曲がるので車の屋根も簡単に洗浄ができます。



ダートブラシ
2.640-699

全面ブラシで、手の届きにくい場所や狭い場所もムラなく簡単に洗浄できます。



回転ブラシ
2.640-907

軽い汚れ用。車や浴室、外壁、サッシなどの洗浄に最適です。
※ブラシはととてもゆっくり回転します。



スポンジブラシ
2.640-607

水や洗剤を出しながらスポンジ洗浄できます。

スポンジは交換することができます。
交換用スポンジ：2.640-734

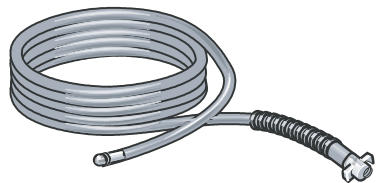

パイプクリーニングホース（ノズル付）
2.637-729（7.5 m）
2.637-767（15 m）

外周りの配水管の詰まりにご使用ください。先端のノズルから高圧水が逆噴射し、配水管に沿って進みます。



延長高圧ホース
6.389-092（10 m）
6.390-243（6 m）

高圧ホースが短い場合にご使用ください。1本のみ使用可能です。※本体と標準高圧ホースの間に取付けます。

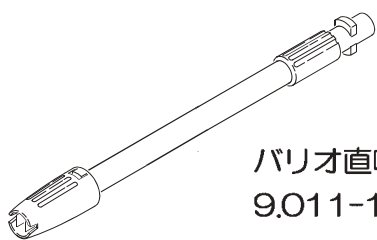

バリオ直噴ノズル
9.011-137

噴射する水の角度を、直噴の0度から広角の25度まで無段階に調節できます。

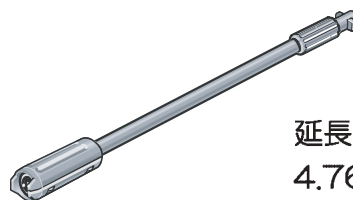

延長ランス
4.760-262

ノズルを50 cm延長することができます。（商品の形状はイラストと異なる場合があります。）



延長パイプ 1.7 m
2.639-722

アルミパイプを4本組み合わせることで、90 cm / 130 cm / 170 cmと3段階に長さを調節できます。

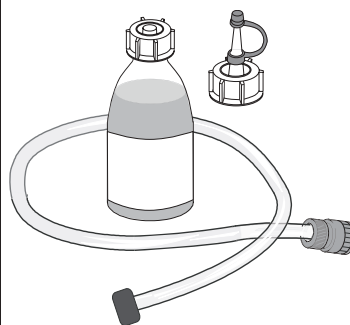

ポンプ凍結防止
キット
6.294-891

高圧洗浄機の長期保管時にポンプを凍結（氷点下 15℃まで）や腐食から守ります。

補修用高圧ホース

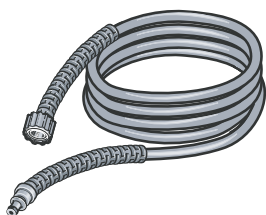

標準高圧ホースが破損した場合に交換が可能です。

蛇口接続金具
9.548-307



金属バンドで固定できない時にボルトで固定可能です。着脱も簡単で便利です。カップリング（ホース側）を併用します。

保証書

お買いあげいただいたケルヒャー商品に万一不具合が生じた場合には、この保証規定に従い補償いたします。

この保証書によって保証書を発行している者（保障責任者）及びそれ以外の事業者に対するお客様の法律上の権利を制限するものではありません。

■保証の内容

お買いあげいただきました商品を構成する純正部品に材料または製造上の不具合が起きた場合、ケルヒャー ジャパン株式会社家庭用製品修理センターで無料修理をいたします。（この無料修理を保証修理といいます。）

保証修理は部品の交換あるいは補修により行います。

また、取り外した不具合部品は弊社所有といたします。

保証修理を受けられる期間は新品を購入した日から1年間とします。

■保証できない事項

●修理の際の輸送費用

●次に示すものに起因すると判定される故障は、保証修理いたしません。

- ・取扱説明書の指示に反する使用
- ・保守整備の不備または間違い
- ・弊社が提示している仕様の限界を超える使用
（規定以上の長さの延長コードを使用した場合の電圧降下など、業務などで 定格使用時間を著しく超えた連続使用など）
- ・弊社が認めていない改造
- ・純正部品および指定する油脂類以外の使用
- ・ご使用者の不注意による故障（凍結、落下などによる損傷・破損及びノズル詰りなど）
- ・業務で使用した場合

●次に示すものは保証修理いたしません。

- ・経年変化により発生した不具合
プラスチックカバーなどの自然退色、電源コード、ホースのひび割れ、O-リングの劣化、部材劣化に伴う性能低下など
- ・使用に際し品質、機能上影響のない感覚的現象（音、振動など）
- ・台風、水害、雪害などの天災による不具合
- ・薬品、塩害などに起因する不具合

●次に示すものの費用は負担いたしません。

- ・消耗品（高圧ホース、O-リング、ノズル、水道ホース、洗剤ホース、オイル及びその他、これらに類する消耗品）
- ・お買い上げ販売店以外での修理
- ・点検、清掃、調整、および定期点検整備
- ・この保証書に示す条件以外の費用補修など
- ・本機を使用できなかったことによる不便さ及び損失など（休業損失、商業損失など）
- ・洗浄対象物に損傷、破損、変色などが生じた場合
- ・正しく操作をせずにケガを負った場合

●出張修理はいたしません。

修理はお買い求め頂いた販売店へご依頼ください。

■保証の適用

この保証は日本国内で使用される弊社商品のみ適用いたします。
海外へ持ち出す場合は、その時点で保証が抹消されます。

■保証修理の受け方

保証修理をお受けになる場合は、下記保証書の各項目にご記入いただき、お買上げ頂いた際のレシート／納品書を添付の上、保証修理をお申しつけください。
製造番号は、商品の裏側もしくは後部に貼られている銀色のラベルに記載されています。

■保証修理の申し込み方法

ご購入の際に受領されたレシートあるいは納品書と下記保証書を添付の上、お買上げ頂いた販売店にお持ちいただくか、または下記ケルヒャージャパン株式会社までお送りください。

ご不明な点がございましたらケルヒャーカスタマーサービスセンター（0120-60-3140）までご連絡ください。

お客様にご記入いただいた保証書の内容は、保障期間内のサービス活動及びその後の安全点検活動のために利用させて頂く場合がございますので、ご了承ください。

K 2. 21		保証期間：1年	製造番号：
お買いあげ日：平成 年 月 日			
お客様	ご住所：		
	お名前：		
		電話：() -	
販売店	住所：		
	店名：		
		電話：() -	
(故障状況)			



ケルヒャー ジャパン株式会社

本社：〒981-3408 宮城県黒川郡大和町松坂平3丁目2番 TEL：(022) 344-3140

東日本営業グループ TEL：(03) 5963-5630

西日本営業グループ TEL：(06) 6192-4101

九州営業グループ TEL：(092) 623-0220

ホームページアドレス <http://www.karcher.co.jp>

1 2. アフターサービス・保証について

1. 保証書が32～33頁に添付されています。大切に保管してください。
2. 保証書の保証内容、保証規定をよくお読みください。
3. 保証書は、お買いあげ販売店で必要事項を記入したものをお受け取りください。
4. 保証期間は保証書に記載されています。
5. 保証期間終了後の修理につきましては販売店もしくは下記ケルヒャーカスタマーサービスセンターまでお問い合わせください。

製品に関するお問合せ

ケルヒャー カスタマーサービスセンター
0120-60-3140

受付日 : 月曜日～金曜日（祝日、当社休日を除く）

受付時間 : 午前9時～12時、午後1時～5時

修理品送り先

〒981-3408 宮城県黒川郡大和町松坂平3-2

ケルヒャージャパン株式会社
家庭用製品修理センター 宛

※修理品をお送り頂く際には、33ページの保証書に故障
状況をご記入の上、必ず同梱してください。