

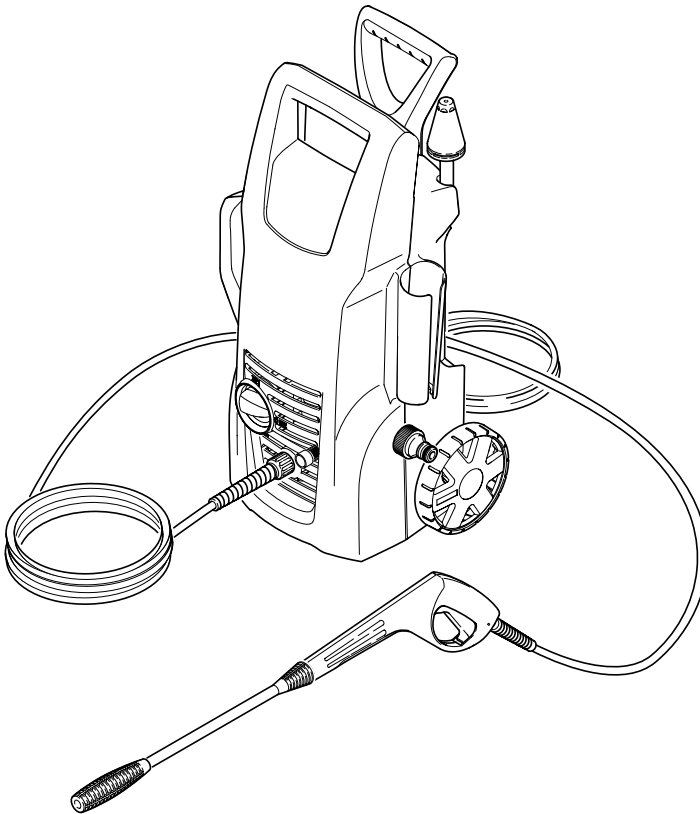

KÄRCHER

K 2.460 M



Deutsch	3
English	8
Français	13
Italiano	18
Nederlands	23
Español	28
Português	33
Dansk	38
Norsk	43
Svenska	48
Suomi	53
Ελληνικά	58
Türkçe	63
Русский	68
Magyar	74
Čeština	79
Slovenščina	84
Polski	89
Românește	94
Slovenčina	99
Hrvatski	104
Srpski	109
Български	114
Eesti	120
Latviešu	125
Lietuviškai	130
Українська	135



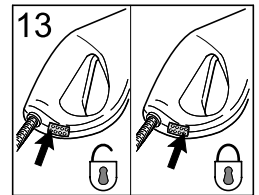
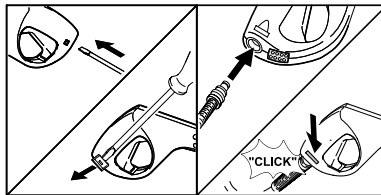
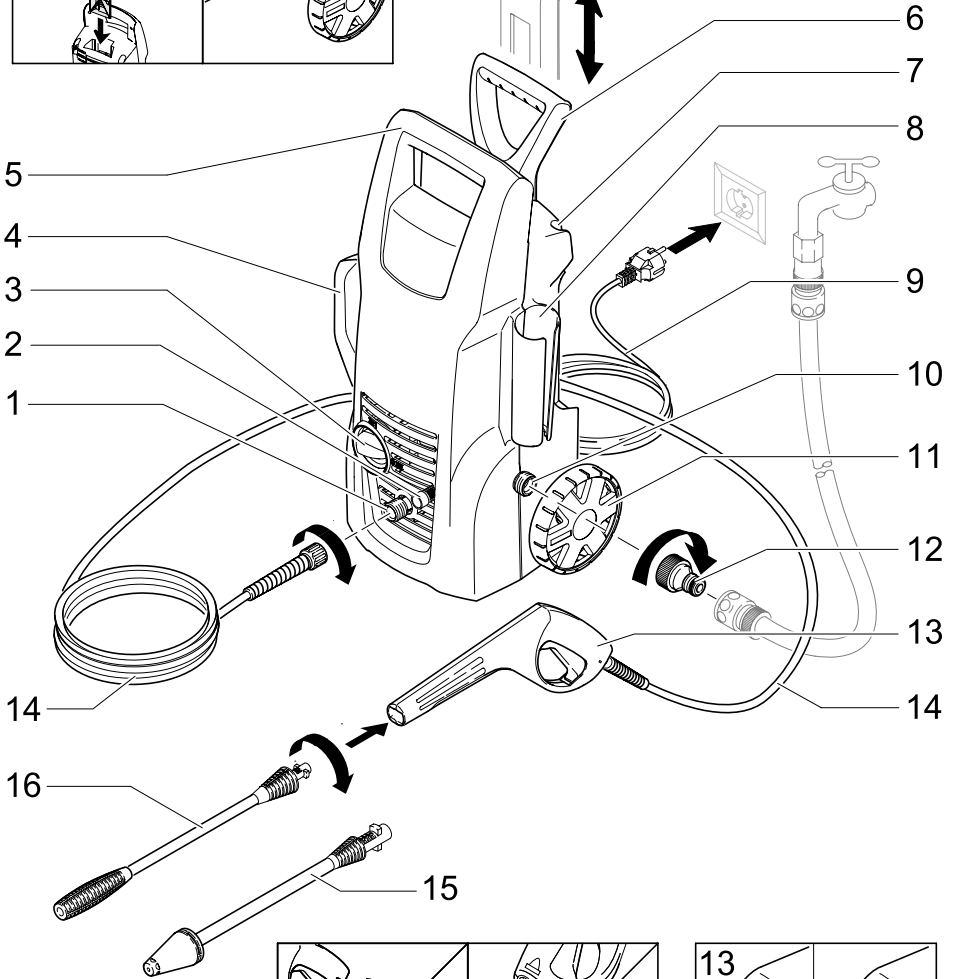
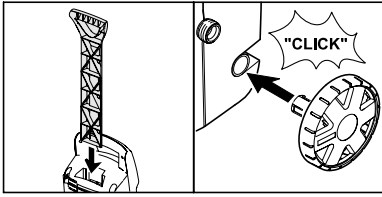

Sehr geehrter Kunde,



Lesen Sie vor der ersten Benutzung Ihres Gerätes diese Betriebsanleitung und handeln Sie danach. Bewahren Sie diese Betriebsanleitung für späteren Gebrauch oder für Nachbesitzer auf.

Bestimmungsgemäße Verwendung

Verwenden Sie diesen Hochdruckreiniger ausschließlich für den Privathaushalt:

- zum Reinigen von Maschinen, Fahrzeugen, Bauwerken, Werkzeugen, Fassaden, Terrassen, Gartengeräten usw. mit Hochdruck-Wasserstrahl (bei Bedarf mit Zusatz von Reinigungsmitteln).
- mit von Kärcher zugelassenen Zubehörteilen, Ersatzteilen und Reinigungsmitteln. Beachten Sie die Hinweise, die den Reinigungsmitteln beigegeben sind.

Umweltschutz



Die Verpackungsmaterialien sind recyclebar. Bitte werfen Sie die Verpackungen nicht in den Hausmüll, sondern führen Sie diese einer Wiederverwertung zu.



Altgeräte enthalten wertvolle recyclingfähige Materialien, die einer Verwertung zugeführt werden sollten. Bitte entsorgen Sie Altgeräte deshalb über geeignete Sammelsysteme.

Garantie

In jedem Land gelten die von unserer zuständigen Vertriebsgesellschaft herausgegebenen Garantiebedingungen. Etwaige Störungen an Ihrem Gerät beseitigen wir innerhalb der Garantiefrist kostenlos, sofern ein Material- oder Herstellungsfehler die Ursache sein sollte. Im Garantiefall wenden Sie sich bitte mit Kaufbeleg an Ihren Händler oder die nächste autorisierte Kunden dienststelle.

Sicherheitshinweise

Gefahr

- Netzstecker und Steckdose niemals mit feuchten Händen anfassen.
- Das Gerät nicht in Betrieb setzen, wenn die Netzanschlussleitung oder wichtige Teile des Gerätes, z.B. Sicherheitselemente, Hochdruckschläuche, Spritzpistole, beschädigt sind.

- Der Betrieb in explosionsgefährdeten Bereichen ist untersagt.
- Beim Einsatz des Gerätes in Gefahrenbereichen (z.B. Tankstellen) sind die entsprechenden Sicherheitsvorschriften zu beachten.
- Anschlussleitung mit Netzstecker vor jedem Betrieb auf Schäden prüfen. Beschädigte Anschlussleitung unverzüglich durch autorisierten Kundendienst/Elektro-Fachkraft austauschen lassen.

- Hochdruckstrahlen können bei unsachgemäßem Gebrauch gefährlich sein. Der Strahl darf nicht auf Personen, Tiere, aktive elektrische Ausrüstung oder auf das Gerät selbst gerichtet werden.
- Den Strahl nicht auf andere oder sich selbst richten, um Kleidung oder Schuhwerk zu reinigen.
- Keine Gegenstände abspritzen, die gesundheitsgefährdende Stoffe (z.B. Asbest) enthalten.
- Fahrzeugreifen/Reifenventile können durch den Hochdruckstrahl beschädigt werden und platzen. Erstes Anzeichen hierfür ist eine Verfärbung des Reifens. Beschädigte Fahrzeugreifen/Reifenventile sind lebensgefährlich. Mindestens 30 cm Strahlabstand bei der Reinigung einhalten!
- Niemals lösungsmittelhaltige Flüssigkeiten oder unverdünnte Säuren und Lösungsmittel ansaugen! Dazu zählen z.B. Benzin, Farbverdünner oder Heizöl. Der Sprühnebel ist hochentzündlich, explosiv und giftig. Kein Aceton, unverdünnte Säuren und Lösungsmittel, da sie die am Gerät verwendeten Materialien angreifen.



Warnung

- Hochdruckschlauch vor jedem Betrieb auf Schäden prüfen. Beschädigten Hochdruckschlauch unverzüglich austauschen.
- Hochdruckschläuche, Armaturen und Kupplungen sind wichtig für die Gerätesicherheit. Nur vom Hersteller empfohlene Hochdruckschläuche, Armaturen und Kupplungen verwenden.
- Das Gerät nicht verwenden, wenn sich andere Personen in Reichweite befinden, es sei denn, sie tragen Schutzkleidung.
- Ungeeignete Verlängerungsleitungen können gefährlich sein. Verwenden Sie im Freien nur dafür zugelassene und entsprechend

gekennzeichnete Verlängerungsleitungen mit ausreichenden Leitungsquerschnitt:

1 - 10 m: 1,5 mm², 10 - 30 m: 2,5 mm²

Hinweis

- Das Gerät darf nicht von Kindern oder nicht unterwiesenen Personen betrieben werden.
- Der Benutzer hat das Gerät bestimmungsgemäß zu verwenden. Er hat die örtlichen Gegebenheiten zu berücksichtigen und beim Arbeiten mit dem Gerät auf Personen im Umfeld zu achten.
- Mindestens 30 cm Strahlabstand bei der Reinigung von lackierten Oberflächen einhalten, um Beschädigungen zu vermeiden.
- Reinigungsarbeiten, bei denen ölhaltiges Abwasser entsteht z.B. Motorenwäsche, Unterbodenwäsche dürfen nur an Waschplätzen mit Ölabscheider durchgeführt werden.
- Zum Schutz vor zurückspritzendem Wasser oder Schmutz geeignete Schutzkleidung und Schutzbrille tragen.
- Das Gerät niemals unbeaufsichtigt lassen, solange das Gerät in Betrieb ist.
- Darauf achten, dass Netzanschluss- oder Verlängerungsleitung nicht durch Überfahren, Quetschen, Zerren oder dergleichen verletzt oder beschädigt werden. Die Netzleitungen vor Hitze, Öl und scharfen Kanten schützen.
- Die Verbindung Netzanschluss-/Verlängerungsleitung darf nicht im Wasser liegen.
- Alle stromführenden Teile im Arbeitsbereich müssen strahlwassergeschützt sein.
- Das Gerät darf nur an einen elektrischen Anschluss angeschlossen werden, der von einem Elektroinstallateur gemäß IEC 60364 ausgeführt wurde.
- Das Gerät nur an Wechselstrom anschließen. Die Spannung muss mit dem Typenschild des Gerätes übereinstimmen.
- Mindestabsicherung der Steckdose 10 A (träge).
- Zur Vermeidung von Elektrounfällen empfehlen wir, Steckdosen mit vorgeschaltetem Fehlerstrom-Schutzschalter (max. 30 mA Nennauslöse-Stromstärke) zu benutzen.
- Stecker und Kupplung einer verwendeten Verlängerungsleitung müssen wasserdicht sein.
- Verlängerungsleitung immer vollständig von der Kabeltrommel abwickeln.
- Dieses Gerät wurde entwickelt für die Ver-

wendung von Reinigungsmittel, die vom Hersteller geliefert oder empfohlen werden. Die Verwendung von anderen Reinigungsmitteln oder Chemikalien kann der Sicherheit des Gerätes beeinträchtigen.

Sicherheitseinrichtungen

Sicherheitseinrichtungen dienen dem Schutz des Benutzers und dürfen nicht außer Betrieb gesetzt oder in ihrer Funktion umgangen werden.

Geräteschalter

Dieser verhindert das unbeabsichtigte Anlaufen des Gerätes. Bei Arbeitspausen oder beim Beenden des Betriebs ausschalten.

Sicherungsrast

Die Sicherungsrast an der Handspritzpistole verhindert unbeabsichtigtes Einschalten des Gerätes.

Inbetriebnahme / Bedienung

Definition der verwendeten Abkürzungen:

HD = Hochdruck

RM = Reinigungsmittel

Gerätebeschreibung

Prüfen Sie beim Auspacken den Packungsinhalt auf fehlendes Zubehör oder Beschädigungen. Benachrichtigen Sie bei Transportschäden bitte Ihren Händler.

Abbildungen siehe Seite 2

- 1 HD-Ausgang
- 2 RM-Saugschlauch mit Filter
- 3 Geräteschalter (EIN/AUS)
- 4 Aufbewahrung, HD-Schlauch
- 5 Tragegriff
- 6 Transportgriff, höhenverstellbar
- 7 Halterung für Strahlrohr
- 8 Aufbewahrung, Handspritzpistole
- 9 Netzanschlusskabel mit Stecker
- 10 Wasseranschluss mit Sieb
- 11 Transportrad
- 12 Kupplungsteil für Wasseranschluss
- 13 Handspritzpistole mit Sicherungsrast
- 14 HD-Schlauch
- 15 Strahlrohr mit Dreckfräser
- 16 Strahlrohr mit Hochdruckdüse

Vor Inbetriebnahme

- Sicherungsklammer in der Handspritzpistole z.B. mit kleinem Schraubenzieher herausdrücken.
- HD-Schlauch und Handspritzpistole zusammenstecken.
- Sicherungsklammer eindrücken bis sie einrastet, sichere Verbindung durch Ziehen am HD-Schlauch prüfen.

Wasserversorgung

Das Gerät ist nicht zum Betrieb am Trinkwassernetz geeignet. Zum Betrieb am Trinkwassernetz ist ein geeigneter Systemtrenner der Fa. Kärcher zu verwenden.



Wasserversorgung aus Wasserleitung

Anschlusswerte siehe Typenschild/Technische Daten.

Vorschriften des Wasserversorgungsunternehmens beachten.

- Einen gewebeverstärkten Schlauch (nicht im Lieferumfang) mit einer handelsüblichen Kupplung verwenden:
 - Durchmesser mindestens 1/2 Zoll (13 mm).
 - Länge mindestens 7,5 m.
- Mitgeliefertes Kupplungsteil am Wasseranschluss des Geräts anschrauben.
- Wasserschlauch auf Kupplungsteil des Gerätes stecken, und am Wasserhahn anschließen.

Achtung

Den Hochdruckreiniger nie mit geschlossenem Wasserhahn betreiben, da Trockenlauf zu einer Beschädigung der HD-Pumpe führt.

Bei Verunreinigungen im Zulaufwasser unbedingt den Kärcher-Wasserfilter verwenden (Sonderzubehör - Bestellnr. 4.730-059).

Inbetriebnahme

- HD-Schlauch am HD-Ausgang des Gerätes anschrauben.
- Gewünschtes Strahlrohr in Handspritzpistole einstecken und durch 90° Drehung fixieren.
- Wasserhahn öffnen.
- Netzstecker einstecken.
- Hauptschalter auf „I/ON“.
- Sicherungsraste an der Handspritzpistole durch Drücken entriegeln und Hebel ziehen.

Betrieb mit Hochdruck

Verletzungsgefahr

Durch den austretenden Wasserstrahl an der Hochdruckdüse wirkt eine Rückstoßkraft auf die Handspritzpistole. Für sicheren Stand sorgen und Handspritzpistole und Strahlrohr gut festhalten.

Strahlrohr mit Hochdruckdüse

Für normale Reinigungsaufgaben.

Strahlrohr mit Dreckfräser

Für hartnäckige Verschmutzungen.

Betrieb mit Reinigungsmittel

Hinweis

RM kann nur im Niederdruck zugemischt werden. Alle von Kärcher angebotenen Waschbürsten sind für das Arbeiten mit RM vorgesehen.

- Strahlrohr von der Handspritzpistole trennen.
 - Die Handspritzpistole erzeugt ohne aufgestecktes Strahlrohr einen Niederdruckstrahl.

RM-Zusaugung aus Behälter

- RM-Saugschlauch in gewünschter Länge aus dem Gehäuse ziehen.
- RM-Saugschlauch in einen Behälter mit RM-Lösung hängen.

Empfohlene Reinigungsmethode

- 1 Reinigungsmittel sparsam auf die trockene Oberfläche sprühen und einwirken (nicht trocknen) lassen.
- 2 Gelösten Schmutz mit dem Hochdruckstrahl abspülen.

Reinigungsmittel

Passend zur jeweiligen Reinigungsaufgabe empfehlen wir unser Kärcher-Reinigungs- und Pflegemittelprogramm. Bitte lassen Sie sich beraten oder fordern Sie Informationen dazu an.

Betrieb unterbrechen

- Hebel der Handspritzpistole loslassen.
- In Arbeitspausen Hebel der Handspritzpistole mit Sicherungsraste sichern.
- Bei längeren Arbeitspausen (über 5 Minuten) zusätzlich das Gerät am Geräteschalter ausschalten.

Betrieb beenden

- Wenn RM zugemischt wurde: RM-Saugschlauch in einen Behälter mit klarem Wasser hängen, Gerät etwa 1 Minute lang mit demontiertem Strahlrohr einschalten und klarspülen.
- Hebel der Handspritzpistole loslassen.
- Geräteschalter auf „0/OFF“.
- Wasserhahn schließen.
- Hebel der Handspritzpistole drücken um den noch vorhandenen Druck im System abzubauen.
- Gerät vom Wasseranschluss trennen.
- Strahlrohr von der Handspritzpistole trennen.
- Gerät kurz einschalten „I/ON“, Hebel der Handspritzpistole drücken bis kein Wasser mehr austritt (ca. 1 min).
- Geräteschalter auf „0/OFF“.
- Hebel der Handspritzpistole mit Sicherungsraste sichern.
- Netzstecker ziehen.
- Netzanschlusskabel, HD-Schlauch und Zubehör am Gerät verstauen.

Pflege und Wartung

Stromschlaggefahr

Vor allen Pflege- und Wartungsarbeiten Gerät ausschalten und Netzstecker ziehen.

Reinigung

Vor längerer Lagerung, z. B. im Winter:

- Filter vom Reinigungsmittel-Saugschlauch abziehen und unter fließendem Wasser reinigen.
- Sieb im Wasseranschluss mit einer Flachzange herausziehen und unter fließendem Wasser reinigen.

Wartung

Das Gerät ist wartungsfrei.

Frostschutz

Frost kann das nicht vollständig entleerte Gerät zerstören. Gerät im Winter in einem frostfreien Raum aufbewahren.

Ersatzteile

Verwenden Sie ausschließlich Original-Kärcher-Ersatzteile. Eine Ersatzteilübersicht finden Sie am Ende dieser Betriebsanleitung.

Hilfe bei Störungen

Kleinere Störungen können Sie mit Hilfe der folgenden Übersicht selbst beheben.

Im Zweifelsfall wenden Sie sich bitte an den autorisierten Kundendienst.

Stromschlaggefahr

Vor allen Pflege- und Wartungsarbeiten Gerät ausschalten und Netzstecker ziehen.

Warnung

Reparaturarbeiten und Arbeiten an elektrischen Bauteilen dürfen nur vom autorisierten Kundendienst durchgeführt werden.

Gerät läuft nicht an

- Prüfen Sie ob die angegebene Spannung auf dem Typenschild mit der Spannung der Stromquelle übereinstimmt.
- Prüfen Sie das Netzanschlusskabel auf Beschädigung.

Gerät kommt nicht auf Druck

- Entlüften Sie das Gerät: Lassen Sie das Gerät ohne angeschlossenen HD-Schlauch laufen, bis das Wasser blasenfrei am HD-Ausgang austritt. Schließen Sie danach den HD-Schlauch wieder an.
- Reinigen Sie das Sieb im Wasseranschluss: Dieses kann leicht mit einer Flachzange herausgezogen werden.
- Prüfen Sie sämtliche Zulaufleitungen zur HD-Pumpe auf Dichtheit oder Verstopfung.

Starke Druckschwankungen

- Reinigen Sie die Hochdruckdüse: Verschmutzungen aus der Düsenbohrung mit einer Nadel entfernen und mit Wasser nach vorne ausspülen.
- Prüfen Sie die Wasserzulaufmenge.

HD-Pumpe undicht

- Eine geringe Undichtheit der HD-Pumpe ist technisch bedingt. Bei starker Undichtheit den autorisierten Kundendienst beauftragen.

Keine Reinigungsmittel-Ansaugung

- Reinigen Sie den Filter am RM-Saugschlauch.
- Trennen Sie das Strahlrohr von der Handspritzpistole und arbeiten Sie ohne Strahlrohr.

Sonderzubehör

Sonderzubehör erweitert die Nutzungsmöglichkeiten Ihres Gerätes. Nähere Informationen dazu erhalten Sie bei Ihrem Kärcher-Händler.

Technische Daten

Stromanschluss

Spannung	(1~50/60 Hz) 220-240 V
Anschlussleistung	1,4 kW
Netzabsicherung (träge)	10 A
Schutzklasse	II
Schutzgrad	IP X5

Wasseranschluss

Zulauftemperatur (max.)	40 °C
Zulaufmenge (min.)	8 l/min
Zulaufdruck (max.)	1,2 MPa

Leistungsdaten

Arbeitsdruck	8 MPa
Max. zulässiger Druck	10 MPa
Fördermenge, Wasser	5,5 l/min
Fördermenge, Reinigungsmittel	0,4 l/min
Rückstoßkraft der Handspritzpistole	12 N
Hand-Arm Vibrationswert (ISO 5349)	0,8 m/s ²

Schalldruckpegel L _{pA} (EN60704-1)	75 dB(A)
Schallleistungspegel L _{WA} (2000/14/EG)	89 dB(A)

Maße

Länge	287 mm
Breite	229 mm
Höhe	576 mm
Gewicht	4,5 kg

CE-Erklärung

Hiermit erklären wir, dass die nachfolgend bezeichnete Maschine aufgrund ihrer Konzipierung und Bauart sowie in der von uns in Verkehr gebrachten Ausführung den einschlägigen grundlegenden Sicherheits- und Gesundheitsanforderungen der EG-Richtlinien entspricht. Bei einer nicht mit uns abgestimmten Änderung der Maschine verliert diese Erklärung ihre Gültigkeit.

Produkt: Hochdruckreiniger

Typ: 1.671-xxx

Einschlägige EG-Richtlinien

98/37/EG

73/23/EWG (+93/68/EWG)

89/336/EWG (+91/263/EWG, 92/31/EWG, 93/68/EWG)

2000/14/EG

Angewandte harmonisierte Normen

EN 55014-1: 2000 + A1: 2001 + A2: 2002

EN 55014-2: 1997 + A1: 2001

EN 60335-1

EN 60335-2-79

EN 61000-3-2: 2000 + A2: 2005

EN 61000-3-3: 1995 + A1: 2001

Angewandtes

Konformitätsbewertungsverfahren

Anhang V

Schalleistungspegel dB(A)

Gemessen: 87

Garantiert: 89

Die Unterzeichnenden handeln im Auftrag und mit Vollmacht der Geschäftsführung.

H. Jenner

S. Reiser

Alfred Kärcher GmbH & Co. KG

Alfred Kärcher-Str. 28 - 40

D - 71364 Winnenden

Tel.: +49 7195 14-0

Fax: +49 7195 14-2212

Dear Customer,



Please read and comply with these instructions prior to the initial operation of your appliance. Retain these operating instructions for future reference or for subsequent possessors.

Proper Use

This high-pressure cleaner is designed for domestic use only:

- to clean machines, vehicles, buildings, tools, facades, terraces, garden equipment etc. using a high-pressure water jet (and detergents if required).
- with accessories, replacement parts and detergents approved by Kärcher. Observe the instructions provided with these detergents.

Environmental protection



The packaging material can be recycled. Please do not place the packaging into the ordinary refuse for disposal, but arrange for the proper recycling.



Old appliances contain valuable materials that can be recycled. Please arrange for the proper recycling of old appliances. Please dispose your old appliances using appropriate collection systems.

Warranty

The terms of the guarantee applicable in each country have been published by our respective national distributors. We will repair possible faults on your unit free of charge within the warranty period, insofar as the faults are caused by material defects or defective workmanship. Guarantee claims should be addressed to your dealer or the nearest authorized customer service centre, and supported by documentary evidence of purchase.

Safety instructions

Danger

- *Never touch the mains plug and the socket with wet hands.*
- *The appliance must not be used if the power cable or important parts of the appliance, e.g. safety devices, high-pressure hoses, spray guns, are damaged.*
- *The appliance may not be used in areas where a risk of explosion is present.*

- *If the appliance is used in hazardous areas (e.g. filling stations) the corresponding safety provisions must be observed.*
- *Check the power cord with mains plug for damage before every use. If the power cord is damaged, please arrange immediately for the exchange by an authorized customer service or a skilled electrician.*

- *High-pressure jets can be dangerous if improperly used. The jet must not be directed at persons, animals, live electrical equipment or at the appliance itself.*



- *The jet must not be directed at other persons or directed by the user at him/herself to clean clothing or footwear.*
- *Never use the appliance to clean objects containing hazardous substances (e.g. asbestos).*
- *Vehicle tyres or tyre valves are susceptible to damage from the high-pressure jet and may burst. The first indication of this is a discoloration of the tyre. Damaged vehicle tyres/ tyre valves are highly dangerous. Ensure that a distance of at least 30 cm is observed when cleaning with the jet!*
- *Never draw in fluids containing solvents or undiluted acids and solvents! This includes petrol, paint thinner and heating oil. The spray mist thus generated is highly inflammable, explosive and poisonous. Do not use acetone, undiluted acids and solvents as they are aggressive towards the materials from which the appliance is made.*

Warning

- *Check the high-pressure hose for damage before every use. Please arrange for the immediate exchange of a damaged high-pressure hose.*
- *High-pressure hoses, fixtures and couplings are important for the safety of the appliance. Only use high-pressure hoses, fixtures and couplings recommended by the manufacturer.*
- *Do not use the appliance when there are other persons around unless they are also wearing safety gear.*
- *Unsuitable extension cables can be hazardous. Only use extension cables outdoors which have been approved for this purpose and labelled with a sufficient cable cross section:
1 - 10 m: 1,5 mm², 10 - 30 m: 2,5 mm²*

- *The appliance must not be operated by children or persons who have not been instructed accordingly.*
- *The operator must use the appliance properly. When working with the appliance, he must consider the local conditions and pay due care and attention to other persons, in particular children, who are nearby.*
- *Observe a distance of at least 30 cm when using the jet to clean painted surfaces to avoid damaging paintwork.*
- *Cleaning operations which produce oily waste water, e.g. engine washes, underbody washes, may only be carried out using washing stations equipped with an oil separator.*
- *Wear protective clothing and safety goggles to protect against back spray containing water or dirt.*
- *Never leave the appliance unattended when it is in operation.*
- *Make sure that the power cable or extension cables are not damaged by running over, pinching, dragging or similar. Protect the power cable from heat, oil, and sharp edges.*
- *The connection between the power cable and extension cable must not lie in water.*
- *All current-conducting parts in the working area must be protected against jet water.*
- *The appliance may only be connected to an electrical supply which has been installed in accordance with IEC 60364.*
- *The appliance may only be connected to alternating current. The voltage must correspond with the type plate on the appliance.*
- *The minimum fuse rating required at the socket outlet is 10 A (slow-blow).*
- *To avoid accidents due to electrical faults we recommend the use of sockets with a line-side current-limiting circuit breaker (max. 30 mA nominal tripping current).*
- *The plug and coupling of the extension cable used must be watertight.*
- *Always fully unroll electrical cables from the cable drum.*
- *This appliance was designed to be used with detergents which are supplied or recommended by the manufacturer. The use of other detergents or chemicals may compromise the safety of the appliance.*

Safety Devices

Safety devices serve to protect the user and must not be rendered inoperational or their functions bypassed.

Power switch

The switch prevents unintended starting of the appliance. Stop the appliance during breaks or after operation.

Safety catch

The safety catch on the trigger gun prevents the appliance from being switched on unintentionally.

Commissioning and operation

Definition of abbreviations used:

HP = High pressure

DT = Detergent

Description of the Appliance

When unpacking the product, make sure that no accessories are missing and that none of the package contents have been damaged. If you detect any transport damages please contact your dealer.

Illustrations on Page 2

- 1 HP outlet
- 2 DT suction hose with filter
- 3 ON/OFF switch for appliance
- 4 Storage, HP hose
- 5 Carrying handle
- 6 Transport handle, adjustable height
- 7 Support for spray lance
- 8 Storage, Handgun
- 9 Power cable with plug
- 10 Connection for water supply with filter
- 11 Bearing wheel
- 12 Coupling element for water connection
- 13 Trigger gun with safety catch
- 14 HP hose
- 15 Spray lance with dirt blaster
- 16 Spray lance with HP nozzle

Before Startup

- ➔ Push out the safety clip in the trigger gun using e.g. a small screwdriver.
- ➔ Join HP hose and trigger gun together.
- ➔ Push clip in until it engages and check that it is securely fastened by pulling on the HP hose.

Water supply

The appliance is not suited for use in the drinking water supply network. It is necessary to install a suitable system separator from Kärcher, if the device is to be used in the drinking water supply network.



Water supply from mains

For connection values, see type plate/technical data.

Observe regulations of water supplier.

- Use a fibre-reinforced hose (not included) with a standard coupling:
 - Minimum diameter, 1/2 inches (13 mm).
 - Minimum length, 7.5 m.
- Screw the coupling unit (supplied) to the water connection on the appliance.
- Push the water supply hose onto the coupling unit, then connect it to the tap.

Caution

Never operate the high-pressure cleaner when the tap is turned off as dry running will damage the HP pump.

If the water supply is not clean, the Kärcher water filter must be used (special accessory - order No. 4.730-059).

Start up

- Screw HP hose on to HP outlet on appliance.
- Push the appropriate spray lance on to the trigger gun and fasten it by turning it through 90°.
- Open tap.
- Plug in the main plug.
- Set main switch to "I/ON".
- Press safety catch on the trigger gun to release it and pull lever.

High pressure operation

Risk of injury

The trigger gun is subjected to a recoil force when the water jet is discharged. Make sure that you have a firm footing and are also holding the trigger gun and spray lance firmly.

Spray lance with HP nozzle

For normal cleaning tasks.

Spray lance with dirt blaster

For strong contaminations.

Operation with detergent

Note

Detergent can only be added when the appliance is being operated in low pressure mode.

All washing brushes supplied by Kärcher are designed for use with detergents.

- Detach spray lance from the trigger gun
A low-pressure jet is generated if the spray lance is not attached to the trigger gun.

DT take-up from container

- Pull the required length of the DT suction hose from the housing.
- Place the end the DT suction hose in a container with DT solution.

Recommended Cleaning Method

- 1 Spray a small dose of the detergent on the dry surface, and allow it to react (make sure the detergent does not dry up).
- 2 Wash off the loosened dirt using the high-pressure jet.

Detergents

To ensure a trouble-free operation of the appliance and to match the individual cleaning task, we recommend our Kärcher detergent and maintenance agents. Please ask for our advice, or request information on the products.

Interrupting operation

- Release the lever on the trigger gun.
- During breaks, use the safety catch to secure the trigger gun lever.
- During longer breaks (more than 5 minutes), also turn the appliance off using the ON/OFF switch.

Finish operation

- If detergent has been added: Suspend detergent suction hose in a container filled with clear water, switch the appliance on for around 1 minute once the spray lance has been removed and rinse until water runs clear.
- Release the lever on the trigger gun.
- Switch the appliance switch to "0/OFF".
- Turn off tap.
- Press the lever on the trigger gun to release any remaining pressure in the system.
- Disconnect the appliance from the water supply.
- Detach spray lance from the trigger gun.

- ➔ Briefly switch the appliance on ("I/ON"), press the trigger gun lever until no further water is discharged (approx. 1 min).
- ➔ Switch the appliance switch to "0/OFF".
- ➔ Use the safety catch to secure the trigger gun lever.
- ➔ Pull out the mains plug.
- ➔ Store the power cord, the HP hose and the accessories on the appliance.

Maintenance and care

Risk of electric shock

Always switch off the appliance and pull out the mains plug before care and maintenance work.

Cleaning

Prior to longer periods of storage, e.g. in the winter:

- ➔ Remove filter from suction hose for detergent and clean with running water.
- ➔ Pull out filter in water connection using flat-nose pliers and clean with running water.

Maintenance

The appliance is maintenance-free.

Frost protection

Frost can destroy the not completely drained appliance. Store the appliance in a frost resistant room during winter.

Spare Parts

Only use original Kärcher spare parts. You will find a list of spare parts at the end of this document.

Troubleshooting

You can rectify minor faults yourself with the help of the following overview.

If in doubt, please consult the authorized customer service.

Risk of electric shock

Always switch off the appliance and pull out the mains plug before care and maintenance work.

Warning

Repair works may only be performed by the authorized customer service.

Appliance does not start

- ➔ Check whether the voltage indicated on the type plate corresponds to the voltage of the socket.
- ➔ Check the power cable for damage.

Pressure does not build up in the appliance

- ➔ Evacuate air from the appliance: Switch on the appliance when the HP hose is not connected and allow it to run until the water which discharges from the HP outlet is free of bubbles. Then connect the HP hose again.
- ➔ Clean the filter in the water supply connection: This can be easily removed using flat-nose pliers.
- ➔ Check all supply lines to the HP pump for leaks or blockages.

Strong pressure fluctuations

- ➔ Clean the high-pressure nozzle: Remove dirt and debris from the nozzle bore with a needle and rinse through with water towards the front.
- ➔ Check the volume of incoming water.

HP pump leaking

- ➔ Slight leakage from the HP pump is normal. If the leakage increases contact the authorized customer service.

No detergent infeed

- ➔ Clean the filter of the detergent suction hose.
- ➔ Detach the spray lance from the trigger gun and work without the spray lance.

Special accessories

Special accessories expand the possibilities of using your appliance. Please contact your Kärcher dealer for further information.

Specifications

Power connection

Voltage	(1~50/60 Hz) 220-240 V
Connected load	1,4 kW
Mains fuse (slow-blow)	10 A
Protective class	II
Protection class	IP X5

Water connection

Max. feed temperature	40 °C
Min. feed volume	8 l/min
Max. feed pressure	1,2 MPa

Performance data

Working pressure	8 MPa
Max. permissible pressure	10 MPa
Water flow rate	5,5 l/min
Detergent flow rate	0,4 l/min
Recoil force of trigger gun	12 N
Hand-arm vibration (ISO 5349)	0,8 m/s ²

Sound pressure level L _{pA} (EN60704-1)	75 dB(A)
Sound power level L _{WA} (2000/14/EG)	89 dB(A)

Dimensions

Length	287 mm
Width	229 mm
Height	576 mm
Weight	4,5 kg

CE declaration

We hereby declare that the machine described below complies with the relevant basic safety and health requirements of the EU Directives, both in its basic design and construction as well as in the version put into circulation by us. This declaration shall cease to be valid if the machine is modified without our prior approval.

Product: High-pressure cleaner

Type: 1.671-xxx

Relevant EU Directives

98/37/EC

73/23/EEC (+93/68/EEC)

89/336/EEC (+91/263/EEC, 92/31/EEC, 93/68/EEC)

2000/14/EC

Applied harmonized standards

EN 55014-1: 2000 + A1: 2001 + A2: 2002

EN 55014-2: 1997 + A1: 2001

EN 60335-1

EN 60335-2-79

EN 61000-3-2: 2000 + A2: 2005

EN 61000-3-3: 1995 + A1: 2001

Applied conformity evaluation method

Appendix V

Sound power level dB(A)

Measured: 87

Guaranteed: 89

The undersigned act on behalf and under the power of attorney of the company management.

H. Jenner

S. Reiser

Alfred Kärcher GmbH Co. KG

Alfred Kärcher-Str. 28 - 40

D - 71364 Winnenden

Phone: +49 7195 14-0

Fax: +49 7195 14-2212

Cher client,



Lisez attentivement ce mode d'emploi avant la première utilisation de l'appareil et respectez les conseils y figurant. Conservez ce mode d'emploi pour une utilisation ultérieure ou un éventuel reprenneur de votre matériel.

Utilisation conforme

Ce nettoyeur haute pression ne doit être utilisé que pour un usage privé:

- pour le nettoyage de machines, véhicules, bâtiments, outils, façades, terrasses, outils de jardinage etc. avec un jet d'eau sous pression (et si besoin en ajoutant des détergents).
- avec des accessoires, pièces de rechange et détergents homologués par Kärcher. Veuillez respecter les consignes livrées avec les détergents.

Protection de l'environnement



Les matériaux constitutifs de l'emballage sont recyclables. Ne pas jeter les emballages dans les ordures ménagères, mais les remettre à un système de recyclage.



Les appareils usés contiennent des matériaux précieux recyclables lesquels doivent être apportés à un système de recyclage. Pour cette raison, utilisez des systèmes de collecte adéquats afin d'éliminer les appareils usés.

Garantie

Dans chaque pays, les conditions de garantie en vigueur sont celles publiées par notre société de distribution responsable. Nous éliminons gratuitement d'éventuelles pannes sur l'appareil au cours de la durée de la garantie, dans la mesure où une erreur de matériau ou de fabrication en sont la cause. En cas de recours en garantie, il faut s'adresser avec le bon d'achat au revendeur respectif ou au prochain service après-vente.

Consignes de sécurité

Danger

- *Ne jamais saisir la fiche secteur ni la prise de courant avec des mains humides.*
- *Ne jamais mettre l'appareil en service si le câble d'alimentation ou des pièces importantes de l'appareil, telles que par exemple les éléments de sécurité, les flexibles haute pression, le pistolet, sont endommagés.*

- *Il est interdit d'utiliser l'appareil dans des domaines présentant des risques d'explosion.*
- *Si l'appareil est utilisé dans des zones de danger (par exemple des stations essence), il faut tenir compte des consignes de sécurité correspondantes.*
- *Vérifier avant chaque utilisation que le câble et la fiche secteur ne sont pas endommagés. Un câble d'alimentation endommagé doit immédiatement être remplacé par le service après-vente ou un électricien agréé.*
- *Une utilisation incorrecte des jets haute pression peut présenter des dangers. Le jet ne doit pas être dirigé sur des personnes, animaux, installations électriques actives ni sur l'appareil lui-même.*
- *Ne jamais diriger le jet sur soi-même ni sur d'autres personnes dans le but de nettoyer les vêtements ou les chaussures.*
- *Ne jamais laver au jet des objets contenant des substances nocives (par exemple de l'amiante).*
- *Le jet haute pression risque d'endommager les pneus/valves de véhicules et les pneus risquent d'éclater. Le premier indice d'endommagement est une décoloration du pneu. Des pneus/valves de véhicules endommagés présentent des dangers de mort. Il faut toujours se tenir au moins à 30 cm des pièces pour les laver au jet !*
- *Ne jamais aspirer des liquides contenant des solvants ni des acides ou des solvants non dilués, tels que par exemple de l'essence, du diluant pour peinture ou du fuel ! Le nuage de pulvérisation est extrêmement inflammable, explosif et toxique. Ne pas utiliser d'acétone, d'acides ni de solvants non dilués, du fait de leur effet corrosif sur les matériaux constituant l'appareil.*



Avertissement

- *Vérifier avant chaque utilisation que le flexible haute-pression n'est pas endommagé. Un flexible haute pression endommagé doit immédiatement être remplacé.*
- *Les flexibles haute pression, les armatures et les raccords sont importants pour la sécurité de l'appareil. N'utiliser que des flexibles haute pression, des armatures et des raccords recommandés par le fabricant.*
- *L'appareil ne doit jamais être utilisé si d'autres personnes figurent dans le rayon de portée de l'appareil, à moins que ces personnes ne portent des vêtements de protection.*

- Des rallonges non adaptées peuvent présenter des risques. N'utiliser en plein air que des rallonges homologuées et signalées par Kärcher, avec une section suffisante:
1 - 10 m: 1,5 mm², 10 - 30 m: 2,5 mm²

Remarque

- L'appareil ne doit jamais être utilisé par des enfants ni par des personnes non avisées.
- L'utilisateur doit faire preuve d'un usage conforme de l'appareil. Il doit prendre en considération les données locales et lors du maniement de l'appareil, il doit prendre garde aux tierces personnes, et en particulier aux enfants.
- Une distance d'au moins 30 cm entre la lance et les surfaces peintes est nécessaire pour éviter tout endommagement.
- Tous travaux de nettoyage produisant des eaux usées contenant de l'huile, par exemple un nettoyage de moteur ou de bas de caisse, doivent uniquement être effectués à des postes de lavage équipés d'un séparateur d'huile.
- Pour se protéger contre les éclaboussures ou les poussières, porter le cas échéant des vêtements et des lunettes de protection.
- Ne jamais laisser l'appareil sans surveillance lorsqu'il est en marche.
- Veiller à ne pas abîmer ni endommager le câble d'alimentation ni le câble de rallonge en roulant dessus, en les coinçant ni en tirant violemment dessus. Protéger les câbles d'alimentation contre la chaleur, l'huile et les bords tranchants.
- La liaison entre le câble d'alimentation et le câble de rallonge ne doit jamais se trouver dans l'eau.
- Toutes les pièces conductrices dans la zone de travail doivent être protégées contre les jets d'eau.
- L'appareil doit uniquement être raccordé à un branchement électrique mis en service par un électricien conformément à la norme IEC 60364.
- L'appareil doit être raccordé uniquement au courant alternatif. La tension doit être identique avec celle indiquée sur la plaque signalétique de l'appareil.
- Protection minimale par fusible de la prise de courant 10 A (à action retardée).
- Pour éviter des accidents électriques nous recommandons d'utiliser des prises de courant avec un interrupteur de protection contre les courants de court-circuit placé en

amont (courant de déclenchement nominal maximal de 30 mA).

- Les fiches mâles et les raccords des câbles de rallonge utilisés doivent être étanches à l'eau.
- Toujours dérouler entièrement les rallonges de l'enrouleur de câble.
- Cet appareil a été conçu pour l'utilisation de détergents ayant été fournis ou recommandés par le fabricant. L'utilisation d'autres détergents ou d'autres produits chimiques peut nuire à la sécurité de l'appareil.

Dispositifs de sécurité

Les dispositifs de sécurité ont pour but de protéger l'utilisateur et ils ne doivent donc jamais être désactivés ni évités.

Interrupteur principal

Cet interrupteur empêche toute mise en service intempestive de l'appareil. Le désactiver en cas d'interruption des travaux ou à la fin du service.

Cran de sécurité

Le cran de sécurité de la poignée-pistolet empêche toute mise en marche inopinée de l'appareil.

Mise en service / Utilisation

Définition des abréviations utilisées :

HD = haute pression

RM = Produit détergent

Description de l'appareil

Contrôler le matériel lors du déballage pour constater des accessoires manquants ou des dommages. Si des dégâts dus au transport sont constatés, il faut en informer le revendeur.

Illustrations voir page 2

- 1 Sortie HD
- 2 Flexible d'aspiration du détergent avec filtre
- 3 Interrupteur MARCHE/ARRET
- 4 Rangement, Flexible HD
- 5 Poignée de transport
- 6 Poignée de transport, réglable en hauteur
- 7 Dispositif de fixation de la lance
- 8 Rangement, Poignée-pistolet
- 9 Câble d'alimentation avec fiche secteur
- 10 Arrivée d'eau avec tamis
- 11 Roulette de transport
- 12 Raccord pour l'arrivée d'eau
- 13 Poignée-pistolet avec cran de sécurité
- 14 Flexible HD
- 15 Lance avec rotabuse
- 16 Lance avec buse HD

Avant la mise en service

- ➔ Retirer le clip de sécurité dans la poignée-pistolet à l'aide, par exemple, d'un petit tournevis.
- ➔ Assembler le flexible haute pression et la poignée-pistolet.
- ➔ Appuyer sur le clip de sécurité jusqu'à ce qu'il s'enclenche puis vérifier l'assemblage en tirant sur le flexible haute pression.

Alimentation en eau

L'appareil n'est pas fait pour être raccordé au réseau d'eau potable. Pour un fonctionnement à l'eau potable, il faut utiliser un séparateur de système adéquat de Fa. Kärcher.



Raccordement à la conduite d'eau du réseau public

Données de raccordement, voir plaque signalétique / caractéristiques techniques

Respecter les prescriptions de votre société distributrice en eau.

- ➔ Utiliser un flexible renforcé (non livré) avec un raccord standard :
 - Diamètre minimal 1/2 pouce (13 mm).
 - Longueur minimale 7,5 m.
- ➔ Visser le raccord livré à l'arrivée d'eau de l'appareil.
- ➔ Fixer le flexible d'eau sur le raccord de l'appareil et brancher au robinet d'eau.

⚠ Attention

Ne jamais utiliser le nettoyeur haute pression si le robinet d'eau est fermé, un fonctionnement à sec risque d'endommager la pompe haute pression.

Si l'eau d'alimentation contient des impuretés, il faut impérativement utiliser le filtre à eau Kärcher (en option - n° de commande 4.730-059).

Mise en service

- ➔ Visser le flexible hp sur la sortie hp.
- ➔ Raccorder la lance choisie à la poignée-pistolet et la fixer en effectuant une rotation à 90°.
- ➔ Ouvrir le robinet d'eau.
- ➔ Brancher la fiche secteur.
- ➔ Interrupteur principal sur „I/ON“.
- ➔ Appuyer sur le cran de sécurité de la poignée-pistolet pour le déverrouiller et tirer sur le levier.

Fonctionnement à haute pression

⚠ Risque de blessures

Le jet d'eau sortant de la buse haute pression provoque une force de réaction sur la poignée-pistolet. Veiller à adopter une position stable et à tenir la poignée et la lance fermement.

Lance avec buse HD

Pour les travaux habituels de nettoyage.

Lance avec rotabuse

Pour les salissures tenaces.

Fonctionnement avec détergent

Remarque

l'addition de détergents est uniquement possible en mode basse pression.

Toutes les brosses de lavage proposées par Kärcher sont prévues pour une utilisation avec détergent.

- ➔ Ôter la lance de la poignée-pistolet.
Sans la lance, la poignée-pistolet produit un jet à basse pression.

Aspiration du détergent contenu dans un récipient

- ➔ Tirer le flexible d'aspiration du détergent à la longueur souhaitée.
- ➔ Plonger le tuyau d'aspiration de détergent dans un récipient contenant du détergent.

Méthode de nettoyage conseillée

- 1 Pulvériser le détergent sur la surface sèche et laisser agir sans toutefois le laisser sécher complètement.
- 2 Ôter les salissures décollées à l'aide du jet haute pression.

Détergent

Nous recommandons l'assortiment de produits d'entretien et de nettoyage Kärcher, adaptés à chaque type de nettoyage. Demandez des conseils ou des informations.

Interrompre le fonctionnement

- ➔ Relâcher la gachette de la poignée-pistolet.
- ➔ Pendant les interruptions de travail, verrouiller le levier de la poignée-pistolet grâce au cran de sécurité.
- ➔ Dans le cas de pauses dépassant 5 minutes, mettre aussi l'appareil hors marche à l'interrupteur.

Fin de l'utilisation

- Si du détergent a été ajouté : accrocher le flexible d'aspiration de détergent dans un récipient contenant de l'eau propre, mettre l'appareil en marche environ pendant une minute après avoir démonté la lance et rincer.
- Relâcher la manette de la poignée-pistolet.
- Interrupteur sur '0/OFF'.
- Fermer le robinet d'eau.
- Actionner la manette de la poignée-pistolet afin de réduire la pression restante dans le système.
- Débrancher l'appareil de l'arrivée d'eau.
- Séparer la lance de la poignée-pistolet.
- Mettre l'appareil en marche 'I/ON', actionner la manette de la poignée-pistolet jusqu'à ce qu'il n'y ait plus d'eau qui s'écoule (env. 1 min.).
- Interrupteur sur '0/OFF'.
- Verrouiller la manette de la poignée-pistolet au moyen du cran de sécurité.
- Débrancher la fiche secteur.
- Ranger le câble d'alimentation, le flexible haute pression et les accessoires sur l'appareil.

Entretien et maintenance

⚠ Danger d'électrocution !

Eteindre l'appareil et débrancher la fiche de secteur avant d'effectuer des travaux de maintenance et de réparation.

Nettoyage

Avant un stockage prolongé, par exemple en hiver :

- Retirer le filtre du flexible d'aspiration de détergent et le nettoyer à l'eau courante.
- Enlever le tamis de l'arrivée d'eau à l'aide d'une pince et le nettoyer à l'eau courante.

Maintenance

L'appareil ne nécessite aucune maintenance.

Protection antigel

Le gel risque d'endommager l'appareil si celui-ci n'a pas été intégralement vidé. En hiver, conserver l'appareil dans un lieu à l'abri du gel.

Pièces de rechange

Utiliser uniquement des pièces de rechange de la marque Kärcher. Vous trouverez une liste des pièces de rechanges à la fin de cette notice.

Assistance en cas de panne

Il est possible de résoudre des pannes sans trop grande gravité en utilisant la liste suivante.

En cas de doute, s'adresser au service après-vente agréé.

⚠ Danger d'électrocution !

Eteindre l'appareil et débrancher la fiche de secteur avant d'effectuer des travaux de maintenance et de réparation.

⚠ Avertissement

Seul le service après-vente agréé est autorisé à effectuer des travaux de réparation ou des travaux concernant les pièces électriques de l'appareil.

L'appareil ne démarre pas.

- Vérifier que la tension indiquée sur la plaque signalétique correspond à la tension de la prise de courant.
- Vérifier que le câble d'alimentation n'est pas endommagé.

L'appareil ne monte pas en pression

- Purgez l'appareil: Laissez l'appareil en marche sans le flexible haute pression et attendez que l'eau sortant sous haute pression ne contienne plus aucune bulle. Raccordez le flexible haute pression.
- Nettoyez le tamis de l'alimentation en eau. Vous pouvez vous aider d'une pince plate.
- Vérifiez que les conduites d'arrivées à la pompe haute pression n'aient aucune fuite ni colmatage.

Fluctuations de pression importantes

- Nettoyez la buse haute pression: Ôter les sa-lissures situées dans l'orifice de la buse à l'aide d'une aiguille et rincez-la en faisant sortir l'eau vers l'avant.
- Vérifiez le débit d'alimentation en eau.

Fuite au niveau de la pompe haute pression

- Une fuite minime au niveau de la pompe haute pression peut survenir sous certaines conditions techniques. Si la fuite est importante, contacter le service après-vente Kärcher agréé.

Le détergent n'est pas aspiré

- Nettoyez le filtre du tuyau d'aspiration de détergent.
- Ôtez la lance de la poignée-pistolet et travaillez sans lance.

Accessoires en option

Les accessoires spéciaux élargissent le champ d'action de votre appareil. Vous trouverez de plus amples informations chez votre revendeur Kärcher.

Caractéristiques techniques

Alimentation électrique

Tension	(1~50/60 Hz) 220-240 V
Puissance de raccordement	1,4 kW
Protection du réseau (à action retardée)	10 A
Classe de protection	II
Degré de protection	IP X5

Arrivée d'eau

Température d'alimentation (max.)	40 °C
Débit d'alimentation (min.)	8 l/min
Pression d'alimentation (max.)	1,2 MPa

Performances

Pression de service	8 MPa
Pression maximale admissible	10 MPa
Débit (eau)	5,5 l/min
Débit (détergent)	0,4 l/min
Force de réaction sur la poignée-pistolet	12 N
Valeur de vibration main/bras (ISO 5349)	0,8 m/s ²
Niveau de pression acoustique L _{pA} (EN60704-1)	75 dB(A)
Niveau de puissance acoustique L _{WA} (2000/14/EF)	89 dB(A)

Dimensions

Longueur	287 mm
Largeur	229 mm
Hauteur	576 mm
Poids	4,5 kg

Déclaration CE

Nous certifions par la présente que la machine spécifiée ci-après répond de par sa conception et son type de construction ainsi que de par la version que nous avons mise sur le marché aux prescriptions fondamentales stipulées en matière de sécurité et d'hygiène par les directives européennes en vigueur. Toute modification apportée à la machine sans notre accord rend cette déclaration invalide.

Produit: Nettoyeur haute pression

Type: 1.671-xxx

Directives européennes en vigueur :

98/37/CE

73/23/CEE (+93/68/CEE)

89/336/CEE (+91/263/CEE, 92/31/CEE, 93/68/CEE)

2000/14/CE

Normes harmonisées appliquées :

EN 55014-1: 2000 + A1: 2001 + A2: 2002

EN 55014-2: 1997 + A1: 2001

EN 60335-1

EN 60335-2-79

EN 61000-3-2: 2000 + A2: 2005

EN 61000-3-3: 1995 + A1: 2001

Procédures d'évaluation de la conformité

Annexe V

Niveau de puissance acoustique dB(A)

Mesuré: 87

Garanti: 89

Les soussignés agissent sur ordre et sur procuration de la Direction commerciale.

H. Jenner

S. Reiser

Alfred Kärcher GmbH Co. KG

Alfred Kärcher-Str. 28 - 40

D - 71364 Winnenden

Téléphone : +49 7195 14-0

Télécopieur : +49 7195 14-2212

Gentile cliente,



Prima di utilizzare l'apparecchio per la prima volta, leggere e seguire queste istruzioni per l'uso. Conservare le presenti istruzioni per l'uso per consultarle in un secondo tempo o per darle a successivi proprietari.

Uso conforme a destinazione

Utilizzate questa idropulitrice esclusivamente nell'uso domestico:

- per la pulizia di macchine, veicoli, edifici, attrezzi, facciate, terrazzi, attrezzi da giardinaggio ecc. con getto d'acqua ad alta pressione (se necessario con l'aggiunta di detersivi).
- con accessori, pezzi di ricambio e detersivi autorizzati da Kärcher. Rispettate le indicazioni allegate ai detersivi.

Protezione dell'ambiente



Tutti gli imballaggi sono riciclabili. Gli imballaggi non vanno gettati nei rifiuti domestici, ma consegnati ai relativi centri di raccolta.



Gli apparecchi dismessi contengono materiali riciclabili preziosi e vanno perciò consegnati ai relativi centri di raccolta. Si prega quindi di smaltire gli apparecchi dismessi mediante i sistemi di raccolta differenziata.

Garanzia

In tutti i paesi sono valide le condizioni di garanzia pubblicate dalla nostra società di vendita competente. Entro il termine di garanzia eliminiamo gratuitamente eventuali guasti all'apparecchio, se causati da un difetto di materiale o di produzione. Nei casi previsti dalla garanzia si prega di rivolgersi al proprio rivenditore, oppure al più vicino centro di assistenza autorizzato, esibendo lo scontrino di acquisto.

Norme di sicurezza

Pericolo

- *Non toccare mai la spina e la presa con le mani bagnate.*
- *Non accendere l'apparecchio nel caso il cavo di allacciamento alla rete o parti importanti dell'apparecchio, per es. componenti di sicurezza, tubi flessibili alta pressione, pistola a spruzzo siano danneggiati.*
- *E' vietato l'utilizzo in ambienti a rischio di esplosione.*

- *In caso di utilizzo dell'apparecchio in ambienti a rischio (per es. stazioni di servizio) devono essere rispettate le relative norme di sicurezza.*
- *Prima di ogni utilizzo controllare che il cavo di allacciamento e la spina di alimentazione non presentino danni. Far sostituire immediatamente il cavo di allacciamento danneggiato dal servizio clienti autorizzato/da un elettricista specializzato.*

- *Getti ad alta pressione possono risultare pericolosi se usati in modo improprio. Il getto non va mai puntato su persone, animali, equipaggiamenti elettrici attivi o sull'apparecchio stesso.*
- *Non puntare il getto su altri o su se stessi per pulire indumenti o calzature.*
- *Non spruzzare oggetti che possano contenere sostanze tossiche (per es. amianto).*
- *Pneumatici/valvole di pneumatici possono essere danneggiati e scoppiare se trattati con getto ad alta pressione. Il primo segno è dato dal cambiamento del colore del pneumatico. Pneumatici/valvole di pneumatici danneggiati possono essere pericolosissimi. Mantenere una distanza del getto di almeno 30 cm durante la pulizia!*
- *Non aspirare mai liquidi contenenti solventi o acidi allo stato puro o solventi! Ne fanno parte per es. benzina, diluenti per vernici o gasolio. La nebbia di polverizzazione è altamente infiammabile, esplosiva e velenosa. Non utilizzare acetone, acidi allo stato puro e solventi, in quanto corrodono i materiali utilizzati nell'apparecchio.*



Attenzione

- *Prima di ogni utilizzo controllare che il tubo flessibile alta pressione non sia danneggiato. Sostituire immediatamente il tubo flessibile alta pressione danneggiato.*
- *I tubi flessibili alta pressione, i raccordi e i giunti di accoppiamento sono importanti per la sicurezza dell'apparecchio. Utilizzare esclusivamente tubi flessibili alta pressione, raccordi e giunti di sicurezza raccomandati dal produttore.*
- *Non utilizzare l'apparecchio in presenza di persone nelle immediate vicinanze, a meno che non indossino gli indumenti protettivi adeguati.*
- *Prolunghe non adatte possono risultare pericolose. All'aperto utilizzare esclusivamente*

cavi prolunga omologati e relativamente contrassegnati aventi sezione sufficiente:
1 - 10 m: 1,5 mm²; 10 - 30 m: 2,5 mm²

Avvertenza

- L'apparecchio non deve essere utilizzato da bambini e da persone non autorizzate.
- L'operatore deve utilizzare l'apparecchio in modo conforme a destinazione. Deve tener conto delle condizioni presenti in loco e durante il lavoro con l'apparecchio fare attenzione alle persone nelle vicinanze.
- Mantenere una distanza minima di 30 cm del getto durante la pulizia di superfici verniciate, in modo da evitare danneggiamenti.
- I lavori di pulizia durante i quali si produce acqua di scarico contenente olio, per es. la pulizia di motori, di sottoscocche vanno effettuati esclusivamente in luoghi di lavaggio provvisti di separatori d'olio.
- Per proteggersi dagli spruzzi d'acqua o di sporco indossare indumenti e occhiali di protezione adatti.
- Non lasciare mai l'apparecchio incustodito quando è acceso.
- Prestare attenzione che il cavo di allacciamento alla rete o il cavo prolunga non vengano danneggiati passandovi sopra, schiacciandoli, tirandoli o simili. Proteggere i cavi di rete contro il caldo eccessivo, olio e spigoli vivi.
- Il collegamento fra il cavo di rete e il cavo prolunga non deve trovarsi in acqua.
- Tutti i componenti conduttori nell'area di lavoro devono essere protetti contro i getti di acqua.
- Allacciare l'apparecchio solo ad un collegamento elettrico installato da un installatore elettrico in conformità alla norma IEC 60364.
- Collegare l'apparecchio solo a corrente alternata. La tensione deve corrispondere a quella indicata sulla targhetta dell'apparecchio.
- Protezione minima della presa elettrica 10 A (fusibile ritardato).
- Per evitare incidenti elettrici raccomandiamo di collegare l'apparecchio a prese elettriche dotate di interruttore differenziale (con corrente differenziale nominale I_{dn} non superiore a 30 mA).
- La spina ed il collegamento del cavo prolunga utilizzato devono essere a tenuta d'acqua.
- Estrarre il cavo prolunga sempre completamente dall'avvolgicavo.

- Questo apparecchio è stato concepito per essere utilizzato con i detersivi forniti dal produttore o da esso raccomandati. L'utilizzo di altri detersivi o agenti chimici può compromettere la sicurezza dell'apparecchio.

Dispositivi di sicurezza

I dispositivi di sicurezza servono alla protezione dell'utente e non devono essere messi fuori servizio o essere utilizzati al di fuori della loro funzione.

Interruttore dell'apparecchio

Impedisce l'azionamento accidentale dell'apparecchio. Spegnerne l'apparecchio durante eventuali pause di lavoro e a lavoro terminato.

Dispositivo di arresto di sicurezza

Il dispositivo di arresto di sicurezza posto sulla pistola a spruzzo impedisce l'azionamento accidentale dell'apparecchio.

Messa in funzione / uso

Definizione delle abbreviazioni utilizzate:

AP = alta pressione

DT = detersivo

Descrizione dell'apparecchio

Durante il disimballaggio controllare l'eventuale mancanza di accessori o la presenza di danni del contenuto. Nel caso in cui si riscontrino danni dovuti al trasporto, informare immediatamente il proprio rivenditore.

Figure vedi pag. 2

- 1 Uscita AP
- 2 Tubo flessibile di aspirazione DT con filtro
- 3 Interruttore dell'apparecchio (ON/OFF)
- 4 Custodia, Tubo AP
- 5 Maniglia trasporto
- 6 Maniglia per trasporto, regolabile in altezza
- 7 Supporto per lancia
- 8 Custodia, Pistola a spruzzo
- 9 Cavo di allacciamento alla rete con spina
- 10 Collegamento dell'acqua con filtro
- 11 Ruota trasporto
- 12 Giunto per collegamento dell'acqua
- 13 Pistola a spruzzo con dispositivo di arresto di sicurezza
- 14 Tubo AP
- 15 Lancia con fresa per lo sporco
- 16 Lancia con ugello AP

Prima della messa in funzione

- Utilizzando per es. un cacciavite, spingere verso l'esterno il fermaglio di sicurezza della pistola a spruzzo.
- Collegare il tubo flessibile AP alla pistola a spruzzo.
- Premere il fermaglio fino allo scatto in posizione. Verificare la sicurezza del collegamento tirando il tubo AP.

Alimentazione acqua

L'apparecchio non è idoneo all'uso in reti di acqua potabile. Per l'acqua potabile utilizzare un idoneo disgiuntore di rete della ditta Kärcher.



Alimentazione da rete idrica

Valori di collegamento vedi targhetta/dati tecnici. Rispettare le disposizioni fornite dalla società per l'approvvigionamento idrico.

- Utilizzare un tubo flessibile rafforzato di tessuto (non in dotazione) con un giunto commerciale:
 - Diametro minimo 1/2 pollice (13 mm).
 - Lunghezza minima 7,5 m.
- Avvitare il giunto fornito sul collegamento acqua dell'apparecchio.
- Inserire il tubo flessibile acqua sul giunto dell'apparecchio e collegarlo al rubinetto.

⚠ **Attenzione**

Non utilizzare mai l'idropulitrice a rubinetto chiuso poichè il funzionamento a secco può causare danni alla pompa AP.

In caso di afflusso di acqua sporca utilizzare assolutamente i filtri acqua Kärcher (accessorio optional - cod. d'ordinazione 4.730-059).

Messa in funzione

- Avvitare il tubo flessibile AP all'uscita AP dell'apparecchio.
- Inserire la lancia desiderata sulla pistola a spruzzo e fissarla con una rotazione di 90°.
- Aprire il rubinetto.
- Inserire la spina di alimentazione.
- Interruttore principale su „I/ON“.
- Premere e sbloccare il dispositivo di arresto di sicurezza posto sulla pistola a spruzzo. Tirare la leva.

Funzionamento ad alta pressione

⚠ **Rischio di lesioni**

Con l'uscita del getto d'acqua dall'ugello di alta pressione, una forza repulsiva agisce sulla pisto-

la a spruzzo. Assumere una posizione sicura e tenere con forza la pistola a spruzzo e la lancia.

Lancia con ugello AP

Per compiti di pulizia normali.

Lancia con fresa per lo sporco

Per lo sporco più resistente.

Funzionamento con detergente

Avvertenza

Il detergente può essere aggiunto solo con funzionamento a bassa pressione.

Tutte le spazzole di lavaggio Kärcher sono adatte al lavaggio con detergente.

- Separare la lancia dalla pistola a spruzzo.
La pistola a spruzzo senza lancia inserita genera un getto a bassa pressione.

Aspirazione detergente dal contenitore

- Estrarre la lunghezza necessaria del tubo flessibile di aspirazione del detergente dall'alloggiamento.
- Inserire il tubo flessibile di aspirazione del detergente in un contenitore con soluzione detergente.

Metodo di pulizia consigliato

- 1 Spruzzare misuratamente il detergente e lasciare agire (non asciugare) sulla superficie asciutta.
- 2 Sciacquare lo sporco sciolto con il getto ad alta pressione.

Detergente

Adatto ai vari compiti di pulizia consigliamo il nostro programma di pulizia e manutenzione Kärcher. Lasciatevi consigliare o chiedete informazioni.

Interrompere il funzionamento

- Lasciare la leva della pistola a spruzzo.
- Durante la pause di lavoro assicurare la leva della pistola a spruzzo con il dispositivo di arresto di sicurezza.
- Durante pause di lavoro prolungate (più di 5 min.) spegnere anche l'apparecchio con l'interruttore dell'apparecchio.

Dopo l'uso

- Se è stato aggiunto detergente: Inserire il tubo flessibile di aspirazione detergente in un contenitore di acqua pulita, azionare l'apparecchio per almeno un minuto con lancia smontata e lavare.
- Lasciare la leva della pistola a spruzzo.

- Portare l'interruttore dell'apparecchio su "0/OFF".
- Chiudere il rubinetto.
- Premere la leva della pistola a spruzzo in modo da scaricare la pressione ancora presente nel sistema.
- Staccare l'apparecchio dal collegamento dell'acqua.
- Staccare la lancia dalla pistola a spruzzo.
- Accendere brevemente l'apparecchio "I/ON", premere la leva della pistola a spruzzo fino a quando non esce più acqua (ca. 1 min.).
- Portare l'interruttore dell'apparecchio su "0/OFF".
- Bloccare la leva della pistola a spruzzo con il dispositivo di arresto di sicurezza.
- Staccare la spina.
- Rimettere il cavo di allacciamento alla rete, il tubo flessibile AP e gli accessori negli appositi alloggiamenti.

Cura e manutenzione

Pericolo di scosse elettriche

Prima di effettuare lavori di cura e di manutenzione spegnere l'apparecchio ed estrarre la spina di alimentazione.

Pulizia

Prima di depositi di lunga durata, per es. in inverno:

- Staccare il filtro dal tubo flessibile di aspirazione detergente e lavarlo sotto acqua corrente.
- Estrarre il filtro nel collegamento dell'acqua con una pinza piatta e lavarlo sotto acqua corrente.

Manutenzione

L'apparecchio è senza manutenzione.

Antigelo

Apparecchi non completamente svuotati possono essere danneggiati dal gelo. Collocare l'apparecchio in un locale protetto dal gelo invernale.

Ricambi

Impiegare solamente ricambi originali Kärcher. La gamma dei pezzi di ricambio si trova alla fine delle istruzioni per l'uso.

Guida alla risoluzione dei guasti

Piccoli guasti o disfunzioni possono essere eliminati seguendo le seguenti istruzioni.

In caso di dubbi si prega di rivolgersi al servizio assistenza autorizzato.

Pericolo di scosse elettriche

Prima di effettuare lavori di cura e di manutenzione spegnere l'apparecchio ed estrarre la spina di alimentazione.

Attenzione

Lavori di riparazione e lavori sugli impianti elettrici possono essere effettuati solo dal servizio clienti autorizzato.

L'apparecchio non si accende

- Controllate se la tensione dichiarata sulla targhetta coincide con la tensione della fonte di energia.
- Verificate la presenza di eventuali danni sul cavo di allacciamento alla rete.

L'apparecchio non raggiunge pressione

- Disareare l'apparecchio: Azionate l'apparecchio con il tubo flessibile AP non collegato sin quando dall'uscita AP non esca acqua priva di bolle. Quindi ricollegate il tubo flessibile AP.
- Pulire il filtro nel collegamento dell'acqua: Questo può essere facilmente estratto con una pinza piatta.
- Controllate l'ermeticità e le otturazioni in tutti i condotti di collegamento alla pompa AD.

Forti variazioni di pressione

- Pulire l'ugello dell'alta pressione: Allontanare con un ago lo sporco nei fori degli ugelli e sciacquare con acqua verso avanti.
- Verificate la quantità di afflusso di acqua.

Pompa AP permeabile

- Alcune cause tecniche fanno sì che ci sia una lieve permeabilità della pompa AP. In caso di permeabilità elevata rivolgersi al servizio clienti autorizzato.

Nessuna aspirazione del detergente

- Pulire il filtro del tubo di aspirazione detergente
- Separate la lancia dalla pistola a spruzzo e lavorate senza lancia.

Accessori optional

Gli accessori optional aumentano le possibilità di utilizzo dell'apparecchio. Maggiori informazioni sono a vostra disposizione dal vostro rivenditore Kärcher.

Dati tecnici

Collegamento elettrico

Tensione (1~50/60 Hz)	220-240 V
Potenza allacciata	1,4 kW
Protezione rete (fusibile ritardato)	10 A
Grado di protezione	II
Grado di protezione	IP X5

Collegamento acqua

Temperatura in entrata (max.)	40 °C
Portata (min.)	8 l/min
Pressione in entrata (max.)	1,2 MPa

Prestazioni

Pressione di esercizio	8 MPa
Pressione max. consentita	10 MPa
Portata, acqua	5,5 l/min
Portata, detergente	0,4 l/min
Forza repulsiva della pistola a spruzzo	12 N
Valore di vibrazione mano-braccio (ISO 5349)	0,8 m/s ²
Pressione acustica L _{PA} (EN60704-1)	75 dB(A)
Livello di potenza sonora L _{WA} (2000/14/EF)	89 dB(A)

Dimensioni

Lunghezza	287 mm
Larghezza	229 mm
Altezza	576 mm
Peso	4,5 kg

Dichiarazione CE

Con la presente si dichiara che la macchina qui di seguito indicata, in base alla sua concezione, al tipo di costruzione e nella versione da noi introdotta sul mercato, è conforme ai requisiti fondamentali di sicurezza e di sanità delle direttive CE. In caso di modifiche apportate alla macchina senza il nostro consenso, la presente dichiarazione perde ogni validità.

Prodotto: Idropulitrice

Modelo: 1.671-xxx

Direttive CE pertinenti

98/37/CE

73/23/CEE (+93/68/CEE)

89/336/CEE (+91/263/CEE, 92/31/CEE, 93/68/CEE)

2000/14/CE

Norme armonizzate applicate

EN 55014-1: 2000 + A1: 2001 + A2: 2002

EN 55014-2: 1997 + A1: 2001

EN 60335-1

EN 60335-2-79

EN 61000-3-2: 2000 + A2: 2005

EN 61000-3-3: 1995 + A1: 2001

Procedura di valutazione della conformità applicata

Allegato V

Livello di potenza sonora dB(A)

Misurato: 87

Garantito: 89

I firmatari agiscono su incarico e con la procura dell'amministrazione.

H. Jenner

S. Reiser

Alfred Kärcher GmbH & Co. KG

Alfred Kärcher-Str. 28 - 40

D - 71364 Winnenden

Tel.: +49 7195 14-0

Fax: +49 7195 14-2212

Beste klant,



Gelieve vóór het eerste gebruik van uw apparaat deze gebruiksaanwijzing te lezen en ze in acht te nemen. Bewaar deze gebruiksaanwijzing voor later gebruik of voor eventuele volgende eigenaars.

Doelmatig gebruik

Gebruik deze hogedrukreiniger uitsluitend voor de huishouding:

- voor het reinigen van machines, voertuigen, gebouwen, gereedschappen, gevels, terrassen, tuingereedschap, enzovoort, met een hogedrukspuit (indien nodig onder toevoeging van reinigingsmiddel).
- met door Kärcher goedgekeurde accessoires, onderdelen en reinigingsmiddelen. Neem de aanwijzingen die bij de reinigingsmiddelen gevoegd zijn, in acht.

Zorg voor het milieu



Het verpakkingsmateriaal is herbruikbaar. Deponeer het verpakkingsmateriaal niet bij het huishoudelijk afval, maar bied het aan voor hergebruik.



Onbruikbaar geworden apparaten bevatten waardevolle materialen die geschikt zijn voor hergebruik. Lever de apparaten daarom in bij een inzamelpunt voor herbruikbare materialen.

Garantie

In elk land gelden de door onze hiervoor verantwoordelijke verkoopmaatschappij uitgegeven garantievoorwaarden. Eventuele storingen aan het apparaat verhelpen wij zonder kosten binnen de garantietermijn als een materiaal of fabrieksfout hiervan de oorzaak is. Neem bij klachten binnen de garantietermijn contact op met uw leverancier of de dichtstbijzijnde klantenservice-werkplaats en neem de accessoires en uw aankoopbewijs mee.

Veiligheidsinstructies

⚠ Gevaar

- Pak de stekker en wandcontactdoos nooit met vochtige handen beet.
- Schakel het apparaat niet in wanneer het netsnoer of belangrijke onderdelen van het apparaat zijn beschadigd (bijvoorbeeld vei-

ligheidselementen, hogedrukslangen, spuitpistolen).

- U mag het apparaat niet in gebieden met explosiegevaar gebruiken.
 - Wanneer u het apparaat in gevaarlijke gebieden gebruikt (bijvoorbeeld tankstations), moet u de betreffende veiligheidsvoorschriften naleven.
 - Controleer netsnoer en stekker vóór gebruik altijd op beschadigingen. Laat een beschadigd netsnoer onmiddellijk vervangen door een bevoegde klantendienst-/elektromonteur.
 - Hogedrukstralen kunnen gevaarlijk zijn wanneer u het apparaat ondeskundig gebruikt. U mag de straal niet richten op personen, dieren, actieve elektrische uitrusting of het apparaat zelf.
 - Richt de straal niet op anderen of uzelf, ten einde kleding of schoenen te reinigen.
 - Sproei geen voorwerpen af, die stoffen bevatten die gevaarlijk zijn voor de gezondheid (bijvoorbeeld asbest).
 - Hogedrukstralen kunnen banden / ventielen van voertuigen beschadigen, waardoor de banden springen. Eerste teken hiervoor is een verkleuring van de band. Beschadigde voertuigbanden / ventielen zijn levensgevaarlijk. Houd minstens 30 cm straalafstand aan bij het reinigen!
 - Zuig nooit vloeistoffen op die oplosmiddelen bevatten, of onverdunde zuren en oplosmiddelen! Dat zijn bijvoorbeeld benzine, verfverdunder of verwarmingsolie. De sproeinevel is uiterst brandbaar, explosief en giftig. Geen aceton, onverdunde zuren en oplosmiddelen, omdat ze de materialen van het apparaat aantasten.
- ⚠ **Waarschuwing**
- Controleer de hogedrukslang vóór ieder gebruik altijd op beschadigingen. Vervang een beschadigde hogedrukslang onmiddellijk.
 - Hogedrukslangen, armaturen en koppelingen zijn belangrijk voor de veiligheid van het apparaat. Gebruik uitsluitend hogedrukslangen, armaturen en koppelingen die de producent heeft aanbevolen.
 - Het apparaat niet gebruiken als er zich andere personen binnen bereik bevinden, tenzij ze veiligheidskledij dragen.



- *Ongeschikte verlengslangen kunnen gevaarlijk zijn. Gebruik in de buitenlucht uitsluitend daarvoor toegelaten en overeenkomstig gekenmerkte verlengslangen met een voldoende leidingdiameter:
1 - 10 m: 1,5 mm², 10 - 30 m: 2,5 mm²*

Waarschuwing

- *Kinderen of niet-geïnstrueerd personeel mogen het apparaat niet gebruiken.*
- *De gebruiker moet het apparaat voor het juiste doel gebruiken. De gebruiker moet rekening houden met de plaatselijke omstandigheden, en speciaal letten op personen die zich in de buurt bevinden.*
- *Houd minstens 30 cm straalafstand aan bij het reinigen van gelakte oppervlakken, ten einde beschadigingen te vermijden.*
- *Reinigingswerkzaamheden waarbij afvalwater ontstaat dat olie bevat (bijvoorbeeld het reinigen van de motor of de onderkant van een motorvoertuig), mag u uitsluitend verrichten in wasplaatsen met een olieafscheider.*
- *Draag de juiste beschermende kleding en een veiligheidsbril ter bescherming tegen terugspattend water.*
- *Laat het apparaat niet zonder toezicht achter, zolang het aan staat.*
- *Let erop dat het netsnoer of een verlengsnoer niet worden beschadigd doordat men eroverheen rijdt, ze knikt, er te hard aantrekt of dergelijke. Bescherm de netsnoeren tegen hitte, olie en scherpe randen.*
- *De verbinding netsnoer / verlengsnoer mag niet in het water liggen.*
- *Alle stroomvoerende delen in het werkbereik moeten zijn beschermd tegen straalwater.*
- *U mag het apparaat uitsluitend aansluiten op een wandcontactdoos, die is aangebracht door een elektrotechnische installateur, volgens IEC 60364.*
- *Gebruik uitsluitend wisselstroom voor het apparaat. De spanning moet overeenkomen met de vermelding op het typeplaatje van het apparaat.*
- *Minimale veiligheid van de wandcontactdoos 10 A (traag).*
- *We adviseren wandcontactdozen met voorgeschakelde lekstroom-veiligheidsschakelaar (maximaal 30 mA nominale activeringsstroomsterkte) te gebruiken, ter vermijding van elektrische ongelukken.*

- *Stekker en koppeling van een gebruikt verlengsnoer moeten waterdicht zijn.*
- *Rol de verlengsnoer altijd helemaal van de kabeltrommel af.*
- *Dit apparaat werd ontwikkeld voor gebruik van reinigingsmiddelen die de producent levert of aanbeveelt. Gebruik van andere reinigingsmiddelen, of chemicaliën kan de veiligheid van het apparaat beïnvloeden.*

Veiligheidsinrichtingen

Beveiligingselementen dienen ter bescherming van de gebruiker en mogen niet buiten gebruik gesteld worden of in de functie omgaan worden.

Apparaatschakelaar

Die verhindert onbedoeld starten van het apparaat. Bij werkonderbrekingen of bij het beëindigen van de werking uitschakelen.

Veiligheidspal

De veiligheidspal aan het handspuitpistool verhindert onbedoeld inschakelen van het apparaat.

Inbedrijfstelling en bediening

Definitie van de gebruikte afkortingen:

HD = hogedruk

RM = reinigingsmiddel

Beschrijving apparaat

Controleer bij het uitpakken de inhoud van de verpakking op ontbrekende toebehoren, of beschadigingen. Neem bij transportschades contact op met uw leverancier.

Afbeeldingen: zie pagina 2

- 1 Hogedrukuitgang
- 2 RM-zuigslang met filter
- 3 Schakelaar van het apparaat (AAN / UIT)
- 4 Opbergen, Hogedrukslang
- 5 Handgreep
- 6 Transportgreep, in hoogte verstelbaar
- 7 Houder voor spuitstuk
- 8 Opbergen, Handpistool
- 9 Netsnoer met stekker
- 10 Wateraansluiting met zeef
- 11 Transportwiel
- 12 Koppelinggedeelte voor wateraansluiting
- 13 Handpistool met veiligheids-blokkeerkeep
- 14 Hogedrukslang
- 15 Spuitlans met vuilfrees
- 16 Spuitlans met HD sproeier

Voor ingebruikneming

- Druk veiligheidsklemmen in het handspuitpistool eruit met bijvoorbeeld een kleine schroevendraaier.
- Sluit de hogedrukslang aan op het handspuitpistool.
- Druk de veiligheidsklem in tot deze vastklikt, controleer de bevestiging door aan de hogedrukslang te trekken.

Watertoevoer

Het apparaat is niet geschikt voor de werking met leidingwater. Voor de werking met leidingwater niet een geschikte systeemscheider van de firma Kärcher gebruikt worden.



Watertoevoer vanuit de waterleiding

Aansluitwaarden: zie typeplaatje en technische gegevens.

Neem de voorschriften van het waterleidingbedrijf in acht.

- Gebruik een met weefsel versterkte slang (niet in de levering inbegrepen) met een in de handel verkrijgbare koppeling:
 - diameter minstens 1/2 inch (13 mm)
 - lengte minstens 7,5 m
- Schroef de meegeleverde koppeling aan het wateraansluitpunt van het apparaat.
- Steek de waterslang op het koppelingsdeel van het apparaat en sluit hem op de waterkraan aan.

⚠ Let op

Gebruik de hogedrukreiniger nooit met gesloten waterkraan, omdat drooglopen tot een beschadiging van de hogedrukpomp leidt!

Gebruik in geval van verontreinigingen in het aangevoerde water beslist het Kärcher-waterfilter (als optie verkrijgbaar - bestelnr. 4.730-059).

Ingebruikneming

- Schroef de hogedrukslang op de hogedrukuitgang van het apparaat.
- Steek de gewenste straalpijp op het handspuitpistool en schroef hem daarop vast door hem 90° te draaien.
- Open de waterkraan.
- Steek de netstekker in de contactdoos.
- Zet de hoofdschakelaar op I/ON.
- Ontgrendel door indrukken de veiligheidspal op het handspuitpistool en trek de hendel aan.

Werken met hoge druk

⚠ Letselrisico

Door het uit treden van de waterstraal uit de hogedruksproeier werkt er een reactiekracht op de spuitlans. Zorg daarom dat u stevig staat en houd handspuitpistool en spuitlans goed vast.

Straalpijp met HD sproeier

Voor normale reinigingswerkzaamheden.

Spuitlans met vuilfrees

voor hardnekkig vervuilde oppervlakken.

Werken met reinigingsmiddel

Waarschuwing

Uitsluitend in lagedruk kunt u reinigingsmiddelen bijmengen.

Alle door Kärcher aangeboden wasborstels zijn geschikt voor het werken met reinigingsmiddel.

- Maak de straalpijp los van het handspuitpistool. Het handspuitpistool levert zonder opgestoken straalpijp een lagedrukstraal.

RM-aanzuiging uit houder

- RM-zuigslang in de gewenste lengte uit de behuizing trekken.
- RM-zuigslang in een houder met RM-oplossing hangen.

Aanbevolen reinigingsmethode

- 1 Sproei reinigingsmiddel in geringe hoeveelheid op het droge oppervlak en laat het inwerken (niet laten opdrogen!).
- 2 Spoel losgeraakt vuil er met de hogedrukstraal af.

Reinigingsmiddelen

Wij bevelen ons Kärcher reinigings- en onderhoudsmiddelenprogramma aan, geschikt voor iedere reinigingsopgave. Win advies in of vraag informatie aan.

Onderbreken van de werkzaamheden

- Laat de handgreep van het spuitpistool los.
- Bij werkonderbrekingen de hendel van het spuitpistool beveiligen met de veiligheidspal.
- Bij langere werkonderbrekingen (langer dan 5 minuten) moet het apparaat tevens met de apparaatschakelaar worden uitgeschakeld.

Het spuiten beëindigen

- Wanneer u reinigingsmiddel bijmengt: hang de zuigslang voor het reinigingsmiddel in een vat met helder water. Schakel het apparaat circa 1 minuut in met gedemonteerde straalpijp, en spoel hem schoon.

- Laat de hendel van het handpistool los.
- Zet de apparaatschakelaar op „0/OFF“.
- Sluit de waterkraan.
- Druk de hendel van het handpistool in ten einde de nog aanwezige druk in het systeem af te laten.
- Haal het apparaat los van de wateraansluiting.
- Haal de straalpijp van het handpistool af.
- Schakel het apparaat kort in: „I/ON“. Druk de hendel van het handpistool in tot er geen water meer uitkomt (circa 1 minuut).
- Zet de apparaatschakelaar op „0/OFF“.
- Borg de hendel van het handpistool met behulp van de veiligheidsblokkering.
- Trek de stekker uit de wandcontactdoos.
- Berg het netsnoer, de hogedrukslang en de toebehoren in / aan het apparaat op.

Onderhoud

⚠ Gevaar voor elektrische schokken

Voor alle onderhouds- en service-werkzaamheden moet het apparaat worden uitgeschakeld en de stekker uit de contactdoos worden getrokken.

Reiniging

Voor langduriger opslag, bijvoorbeeld in de winter:

- Haal het filter van de reinigingsmiddelaanzuigslang en reinig deze onder stromend water.
- Trek de zeef in het wateraansluitpunt er met een platte tang uit en reinig de zeef onder stromend water.

Onderhoud

Het apparaat is onderhoudsvrij.

Vorstbescherming

Vorst kan het apparaat beschadigen als het niet helemaal leeg is. Het apparaat dient 's winters in een vorstvrije ruimte te worden bewaard.

Reserveonderdelen

Gebruik uitsluitend originele Kärcher-onderdelen. Een overzicht van de onderdelen vindt u aan het eind van deze gebruikshandleiding.

Hulp bij storingen

Kleinere storingen kunt u zelf oplossen met behulp van het volgende overzicht.

Bij twijfel neemt u contact op met de bevoegde klantenservice.

⚠ Gevaar voor elektrische schokken

Voor alle onderhouds- en service-werkzaamheden moet het apparaat worden uitgeschakeld en de stekker uit de contactdoos worden getrokken.

⚠ Waarschuwing

Reparaties en werkzaamheden aan elektrische componenten mogen alleen door bevoegde medewerkers van de technische dienst worden uitgevoerd.

Apparaat start niet

- Controleer of de op het typeplaatje aangegeven spanning overeenstemt met de spanning van de stroombron.
- Controleer de stroomkabel op beschadigingen.

Het apparaat ontwikkelt onvoldoende druk

- Ontlucht het apparaat: schakel het apparaat in zonder aangesloten hogedrukslang en laat hem draaien, totdat aan de HD-uitgang water zonder luchtbellen naar buiten komt. Sluit daarna de hogedrukslang weer aan.
- Reinig de zeef in het wateraansluitpunt: deze kan er gemakkelijk met een platte tang uit worden getrokken.
- Controleer van alle toevoerleidingen naar de hogedrukpomp of ze dicht zijn en niet verstopt.

Sterke drukschommelingen

- Reinig de hogedruksproeier: verwijdere eventuele verontreinigingen met een naald uit het gat van de sproeier en spoel met water naar voren toe uit.
- Controleer de hoeveelheid toegevoerd water.

Hogedrukpomp lek

- Een geringe ondichtheid van de hogedrukpomp is normaal. Als de pomp echter erg lekt, moet contact worden opgenomen met de bevoegde klantenservice.

Geen aanzuiging van reinigingsmiddel

- Reinig het filter aan de RM-zuigslang.
- Koppel de straalpijp los van het handspuitpistool en werk zonder straalpijp.

Bijzondere toebehoren

Met extra accessoires breidt u de gebruiksmogelijkheden van uw apparaat uit. Nadere informatie daarover kunt u verkrijgen bij uw Kärcher-dealer.

Technische gegevens

Stroomaansluiting

Spanning	(1~50/60 Hz) 220-240 V
Aansluitvermogen	1,4 kW
Netzekering (traag)	10 A
Beschermingsklasse	II
Veiligheidsklasse	IP X5

Wateraansluitpunt

Toevoertemperatuur (max.)	40 °C
Toevoerhoeveelheid (min.)	8 l/min
Toevoerdruk (max.)	1,2 MPa

Capaciteit

Werkdruk	8 MPa
Maximaal toegestane druk	10 MPa
Opbrengst, water	5,5 l/min
Opbrengst, reinigingsmiddel	0,4 l/min
Reactiekracht van het pistool	12 N

Hand/arm-trillingen (ISO 5349)	0,8 m/s ²
Geluidsdruk niveau L _{pA} (EN60704-1)	75 dB(A)
Geluidsvermogensniveau L _{WA} (2000/14/EF)	89 dB(A)

Afmetingen

Lengte	287 mm
Breedte	229 mm
Hoogte	576 mm
Gewicht	4,5 kg

CE-verklaring

Hierbij verklaren wij, dat de hierna vermelde machine door haar ontwerp en bouwwijze en in de door ons in de handel gebrachte uitvoering voldoet aan de betreffende fundamentele veiligheids- en gezondheidseisen, zoals vermeld in de desbetreffende EG-richtlijnen. Deze verklaring verliest haar geldigheid wanneer zonder overleg met ons veranderingen aan de machine worden aangebracht.

Product: hogedrukreiniger

Type: 1.671-xxx

Van toepassing zijnde EG-richtlijnen

98/37/EG

73/23/EEG (+93/68/EEG)

89/336/EEG (+91/263/EEG, 92/31/EEG, 93/68/EEG)

2000/14/EG

Toegepaste geharmoniseerde normen

EN 55014-1: 2000 + A1: 2001 + A2: 2002

EN 55014-2: 1997 + A1: 2001

EN 60335-1

EN 60335-2-79

EN 61000-3-2: 2000 + A2: 2005

EN 61000-3-3: 1995 + A1: 2001

Toegepaste

conformiteitsbeoordelingsprocedure

Bijlage V

Geluidsvermogensniveau dB(A)

Gemeten: 87

Gegarandeerd: 89

De ondergetekenden handelen in opdracht en met volmacht van de bedrijfsleiding.

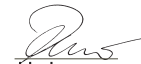
H. Jenner

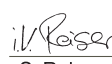
S. Reiser

Alfred Kärcher GmbH & Co. KG

Alfred Kärcher-Str. 28 - 40

D - 71364 Winnenden

Tel.: +49 7195 14-0

Fax: +49 7195 14-2212

Estimado cliente:



Antes de poner en marcha por primera vez el aparato, lea el presente manual de instrucciones y siga las instrucciones que figuran en el mismo. Conserve estas instrucciones para su uso posterior o para propietarios ulteriores.

Uso previsto

Utilice esta limpiadora de alta presión, exclusivamente, en el ámbito doméstico:

- para limpiar máquinas, vehículos, edificios, herramientas, fachadas, terrazas, herramientas de jardín, etc. con un chorro de agua de alta presión (en caso necesario, mediante el uso adicional de detergentes).
- con los accesorios, repuestos y detergentes autorizados por Kärcher. Tenga en cuenta las indicaciones que incluyen los detergentes.

Protección del medio ambiente



Los materiales de embalaje son reciclables. Po favor, no tire el embalaje a la basura doméstica; en vez de ello, entréguelo en los puntos oficiales de recogida para su reciclaje o recuperación.



Los aparatos viejos contienen materiales valiosos reciclables que deberían ser entregados para su aprovechamiento posterior. Por este motivo, entregue los aparatos usados en los puntos de recogida previstos para su reciclaje.

Garantía

En todos los países rigen las condiciones de garantía establecidas por nuestra sociedad distribuidora. Las averías del aparato serán subsanadas gratuitamente dentro del período de garantía, siempre que las causas de las mismas se deban a defectos de material o de fabricación. En un caso de garantía, le rogamos que se dirija con el comprobante de compra al distribuidor donde adquirió el aparato o al Servicio al cliente autorizado más próximo a su domicilio.

Instrucciones de seguridad

Peligro

- No toque nunca el enchufe de red o la toma de corriente con las manos mojadas.
- No ponga el aparato en funcionamiento si el cable de conexión a red u otras partes importantes del aparato, como pueden ser los dis-

positivos de seguridad, las mangueras de alta presión o la pistola pulverizadora, presentan daños.

- Está prohibido usar el aparato en zonas en las que exista riesgo de explosiones.
- Para usar el aparato en zonas con peligro de explosión (p. ej., gasolineras) son de obligado cumplimiento las normas de seguridad correspondientes.
- Antes de cada puesta en servicio, compruebe si el cable de conexión y el enchufe de red presentan daños. Si el cable de conexión estuviera deteriorado, debe encargarse sin demora a un electricista especializado del servicio de atención al cliente autorizado que lo sustituya.
- Los chorros a alta presión pueden ser peligrosos si se usan indebidamente. No dirija el chorro hacia personas, animales o equipamiento eléctrico activo, ni apunte con él al propio aparato.
- No dirija el chorro hacia otras personas o hacia sí mismo para limpiar ropa o calzado.
- No rocíe objetos que puedan contener sustancias nocivas para la salud (p. ej., asbesto).
- El chorro a alta presión puede dañar los neumáticos del vehículo y sus válvulas y los puede reventar. Un primer síntoma de que se están provocando daños es el cambio de tonalidad de los neumáticos. Los neumáticos de vehículo y las válvulas de neumáticos deteriorados suponen un peligro mortal. Al efectuar la limpieza, aplique el chorro a una distancia mínima de 30 cm.
- No aspire nunca líquidos que contengan disolventes o ácidos y disolventes sin diluir. Entre estos se encuentran, p. ej., la gasolina, los diluyentes cromáticos o el fuel. La neblina pulverizada es altamente inflamable, explosiva y tóxica. No utilice acetona ni ácidos o disolventes sin diluir, ya que pueden afectar negativamente a los materiales empleados en el aparato.



Advertencia

- Antes de cada puesta en servicio, compruebe si la manguera de alta presión presenta daños. Si la manguera de alta presión presentase daños, debe sustituirla sin demora.
- Las mangueras de alta presión, la grifería y los acoplamientos son importantes para la seguridad del aparato. Utilice sólo las mangueras de alta presión, la grifería y los acoplamientos recomendados por el fabricante.

- No utilizar el aparato cuando se encuentren otras personas al alcance a no ser que lleven ropa protectora.
- El uso de cables de prolongación inadecuados puede resultar peligroso. Para el exterior, utilice sólo cables de prolongación autorizados expresamente para ello, adecuadamente marcados y con una sección de cable suficiente:
1 - 10 m: 1,5 mm²; 10 - 30 m: 2,5 mm²

Nota

- Los niños o las personas no instruidas sobre su uso no deben utilizar el aparato.
- El usuario deberá utilizar el aparato de conformidad con sus instrucciones. Deberá tener en cuenta las condiciones locales y tener cuidado de no causar daños a las personas que se encuentren en las proximidades cuando use el aparato.
- Para evitar daños, mantenga el chorro a una distancia mínima de 30 cm durante la limpieza de superficies pintadas.
- Los trabajos de limpieza que producen aguas residuales que contienen aceite (p. ej., el lavado de motores o el lavado de los bajos) sólo se deben realizar en zonas de lavado que dispongan de separador de aceite.
- Póngase ropa y gafas protectoras adecuadas para protegerse de las salpicaduras de agua y de la suciedad.
- No deje nunca el aparato sin vigilancia mientras esté en funcionamiento.
- Debe tener cuidado de no dañar ni estropear el cable de conexión a red y el cable de prolongación por pisarlos, aplastarlos, tirar de ellos, u otras acciones similares. Proteja los cables de red del calor, el aceite y los bordes afilados.
- La conexión del cable de conexión a red y del cable de prolongación no deben sumergirse en agua.
- Todas las partes conductoras de corriente de la zona de trabajo tienen que estar protegidas contra los chorros de agua.
- El aparato sólo debe estar conectado a una conexión eléctrica que haya sido realizada por un electricista de conformidad con la norma CEI 60364.
- Conecte el aparato únicamente a corriente alterna. La tensión tiene que corresponder a la indicada en la placa de características del aparato.
- Protección mínima por fusible de la toma de corriente 10 A (inerte).

- Para evitar accidentes de origen eléctrico, recomendamos utilizar tomas de corriente con un interruptor protector de corriente de defecto preconectado (intensidad de corriente de liberación nominal: máx. 30 mA).
- El enchufe y el acoplamiento del cable de prolongación utilizado tienen que ser impermeables.
- Desenrolle siempre totalmente el cable de prolongación del tambor del cable.
- Este aparato ha sido concebido para el uso con los detergentes suministrados por el fabricante o recomendados por el mismo. La utilización de otros detergentes o sustancias químicas puede menoscabar la seguridad del aparato.

Dispositivos de seguridad

La función de los dispositivos de seguridad es proteger al usuario y está prohibido ponerlos fuera de servicio y modificar o ignorar su funcionamiento.

Interruptor del aparato

Este evita que el aparato sea puesto en marcha involuntariamente. Durante las pausas de trabajo o al terminar el servicio debe desconectarse el aparato.

Muesca de seguridad

La muesca de seguridad de la pistola pulverizadora manual impide una conexión involuntaria del aparato.

Puesta en servicio/manejo

Definición de las abreviaturas utilizadas:

HD = alta presión
RM = detergente

Descripción del aparato

Cuando desembale el contenido del paquete, compruebe si faltan accesorios o si el aparato presenta daños. Informe a su distribuidor en caso de detectar daños ocasionados durante el transporte.

Ilustraciones, véase la página 2

- 1 Salida de alta presión
- 2 Manguera de detergente con filtro
- 3 Interruptor del aparato (ON / OFF)
- 4 Zona de recogida, Manguera de alta presión
- 5 Asa de transporte
- 6 Mango para el transporte, de altura regulable
- 7 Soporte para la lanza dosificadora
- 8 Zona de recogida, Pistola pulverizadora manual
- 9 Cable de conexión a red con enchufe
- 10 Conexión de agua con filtro
- 11 Rueda de transporte

- 12 Pieza de acoplamiento para la conexión de agua
- 13 Pistola pulverizadora manual con muesca de seguridad
- 14 Manguera de alta presión
- 15 Lanza de agua con fresadora de suciedad
- 16 Lanza de agua con tobera alta presión

Antes de la puesta en marcha

- Empuje la grapa de seguridad de la pistola pulverizadora manual hacia fuera, p. e., con un pequeño destornillador.
- Conecte la manguera de alta presión a la pistola pulverizadora manual.
- Empuje la grapa hasta que engatille y compruebe que la conexión está bien hecha tirando de la manguera de alta presión.

Suministro de agua

El aparato no es apto para funcionar en la red de agua. Para el funcionamiento con agua potable se debe utilizar un separador de sistema de la empresa Kärcher.



Suministro de agua desde la tubería de agua

Valores de conexión: véase la placa de características/datos técnicos.

Tenga en cuenta las normas de la empresa suministradora de agua.

- Utilice una manguera de tejido resistente (no está incluida en el volumen de suministro) con un acoplamiento de los habituales en el mercado: - diámetro de por lo menos 1/2 pulgada (13 mm). - longitud de por lo menos 7,5 m.
- Atornille la pieza de acoplamiento a la conexión de agua del aparato.
- Meta la manguera de agua en la pieza de acoplamiento del aparato y conéctela al grifo de agua.

⚠ Atención:

No utilice nunca la limpiadora de alta presión con el grifo de agua cerrado, ya que el funcionamiento en seco puede dañar la bomba de alta presión.

En caso de que el agua contenga impurezas, utilice necesariamente el filtro de agua Kärcher (accesorios especiales - ref.: 4.730-059).

Puesta en marcha

- Enrosque la manguera de alta presión a la salida de alta presión del aparato.
- Coloque la lanza de agua en la pistola pulverizadora manual y fíjela dándole un giro de 90° a la derecha.

- Abra el grifo del agua.
- Enchufe la clavija de red.
- Ponga el interruptor principal en "I/ON".
- Desbloquee la muesca de seguridad de la pistola pulverizadora manual pulsándola y accione la palanca.

Funcionamiento con alta presión

⚠ Peligro de lesiones

El chorro de agua que sale de la boquilla de alta presión provoca una fuerza de retroceso en la pistola pulverizadora manual. Asegúrese de estar en una posición segura y sujete con firmeza la pistola pulverizadora manual y la lanza dosificadora.

Lanza de agua con tobera alta presión

Para tareas de limpieza normales.

Lanza dosificadora con fresadora de suciedad

Para las suciedades más difíciles de eliminar

Funcionamiento con detergente

Nota

El detergente sólo se puede mezclar a baja presión. Todos los cepillos de lavar ofrecidos por Kärcher han sido concebidos para el trabajo con detergentes.

- Quite la lanza de agua de la pistola pulverizadora manual.
Sin la lanza de agua puesta, la pistola pulverizadora manual genera un chorro a baja presión.

Aspiración del detergente del depósito

- Saque la manguera de detergente de la carcasa hasta la longitud deseada.
- Cuelgue la manguera de detergente en un depósito que contenga una solución de detergente.

Método de limpieza recomendado

- 1 Rocíe la superficie seca con detergente y déjelo actuar pero sin dejar que se seque.
- 2 Aplique el chorro de agua a alta presión sobre la suciedad disuelta para eliminarla.

Detergente

Para cada tarea de limpieza le recomendamos un detergente o un medio de limpieza del programa Kärcher, ya que éstos están adaptados a cada tarea de limpieza. Solicite el asesoramiento oportuno y pida la información correspondiente.

Interrupción del funcionamiento

- Suelte la palanca de la pistola pulverizadora manual.
- Durante las pausas de trabajo, asegure la palanca de la pistola pulverizadora manual con la muesca de seguridad.
- Durante las pausas de trabajo prolongadas (de una duración superior a 5 minutos), apague el aparato mediante el interruptor del aparato.

Finalización del funcionamiento

- Si se ha mezclado detergente: cuelgue la manguera de aspiración del detergente en un depósito de agua limpia, conecte el aparato durante aprox. 1 minuto con la lanza dosificadora desmontada y enjuáguelo.
- Suelte la palanca de la pistola pulverizadora manual.
- Ponga el interruptor del aparato en "0/OFF".
- Cierre el grifo del agua.
- Apriete la palanca de la pistola pulverizadora manual para eliminar la presión que aún quede en el sistema.
- Desconecte el aparato de la conexión del agua.
- Separe la lanza dosificadora de la pistola pulverizadora manual.
- Conecte el aparato durante breves instantes ("I/ON"), y presione la palanca de la pistola pulverizadora manual hasta que deje de salir agua (aprox. 1 min).
- Ponga el interruptor del aparato en "0/OFF".
- Fije la palanca de la pistola pulverizadora manual con la muesca de seguridad.
- Desconecte la clavija de red.
- Guarde el cable de conexión a red, la manguera de alta presión y los accesorios en el aparato.

Conservación y mantenimiento

⚠ Peligro de descarga eléctrica

Antes de efectuar cualquier reparación o mantenimiento en el aparato, hay que apagarlo y desconectarlo de la red eléctrica.

Limpieza

Antes de un almacenamiento prolongado, p. e., durante el invierno:

- Quite el filtro de la manguera de aspiración del detergente y límpielo colocándolo debajo del agua corriente.

- Quite el filtro de la conexión del agua con unos alicates de punta plana y límpielo colocándolo debajo del chorro de agua corriente.

Mantenimiento

El aparato no precisa mantenimiento.

Protección antiheladas

El hielo deteriora el aparato si éste no se ha vaciado por completo de agua. En invierno mantenga el aparato en un local a salvo de las heladas.

Piezas de repuesto

Emplee únicamente repuestos originales de Kärcher. Al final de este manual de instrucciones encontrará un listado resumido de repuestos.

Ayuda en caso de avería

Usted mismo puede solucionar las pequeñas averías con ayuda del resumen siguiente.

En caso de duda, diríjase al servicio de atención al cliente autorizado.

⚠ Peligro de descarga eléctrica

Antes de efectuar cualquier reparación o mantenimiento en el aparato, hay que apagarlo y desconectarlo de la red eléctrica.

⚠ Advertencia

Los trabajos de reparación y trabajos en componentes eléctricos sólo los puede realizar el Servicio técnico autorizado.

El aparato no se pone en marcha

- Compruebe si la tensión indicada en la placa de características corresponde con la tensión de la fuente de alimentación.
- Compruebe si el cable de conexión a la red está dañado.

El aparato no alcanza la presión necesaria

- Purgue el aparato: Deje que el aparato funcione sin la manguera de alta presión hasta que el agua salga por la salida de alta presión sin burbujas. Después, vuelva a conectar la manguera de alta presión.
- Limpie el filtro de la conexión del agua: Éste se puede sacar fácilmente con unos alicates de punta plana.
- Compruebe la estanqueidad de todos los tubos de abastecimiento de la bomba de alta presión y si están obstruidos.

Grandes oscilaciones de la presión

- Limpie la tobera de alta presión: Elimine las impurezas del orificio de la boquilla con una aguja y aclárela con agua hacia la parte delantera.

→ Compruebe el caudal de agua..

La bomba de alta presión no es estanca

→ Que la bomba de alta presión presente una ligera falta de estanqueidad es debido a problemas técnicos. En caso de que la falta de estanqueidad sea grande, informe el Servicio técnico autorizado.

No aspira el detergente

→ Limpie el filtro de la manguera de aspiración del detergente.

→ Quite la lanza de agua de la pistola pulverizadora manual y trabaje sin la lanza de agua.

Accesorios especiales

Los accesorios especiales amplían las posibilidades de uso del aparato. Su distribuidor Kärcher le dará información más detallada.

Datos técnicos

Toma de corriente

Tensión	(1~50/60 Hz) 220-240 V
Potencia conectada	1,4 kW
Fusible de red (inerte)	10 A
Clase de protección	II
Grado de protección	IP X5

Conexión de agua

Temperatura de entrada (máx.)	40 °C
Velocidad de alimentación (mín.)	8 l/min
Presión de entrada (máx.)	1,2 MPa

Potencia y rendimiento

Presión de trabajo	8 MPa
Presión máx. admisible	10 MPa
Caudal, agua	5,5 l/min
Caudal, detergente	0,4 l/min
Fuerza de retroceso de la pistola pulverizadora manual	12 N

Vibraciones de la mano/del brazo (ISO 5349)	0,8 m/s ²
Nivel de presión acústica	75 dB(A)
L _{pA} (EN60704-1)	
Nivel de potencia acústica	89 dB(A)
L _{WA} (2000/14/EF)	

Medidas

Longitud	287 mm
Anchura	229 mm
Altura	576 mm
peso	4,5 kg

Declaración CE

Por la presente declaramos que la máquina designada a continuación cumple, tanto en lo que respecta a su diseño y tipo constructivo como a la versión puesta a la venta por nosotros, las normas básicas de seguridad y sobre la salud que figuran en las directivas comunitarias correspondientes. La presente declaración perderá su validez en caso de que se realicen modificaciones en la máquina sin nuestro consentimiento explícito.

Producto: limpiadora a alta presión

Modelo: 1.671-xxx

Directivas comunitarias aplicables

98/37/CE

73/23/CEE (+93/68/CEE)

89/336/CEE (+91/263/CEE, 92/31/CEE, 93/68/CEE)

2000/14/CE

Normas armonizadas aplicadas

EN 55014-1: 2000 + A1: 2001 + A2: 2002

EN 55014-2: 1997 + A1: 2001

EN 60335-1

EN 60335-2-79

EN 61000-3-2: 2000 + A2: 2005

EN 61000-3-3: 1995 + A1: 2001

Procedimiento de evaluación de la conformidad aplicado

Anexo V

Nivel de potencia acústica dB(A)

Medido: 87

Garantizado: 89

Los abajo firmantes actúan con plenos poderes y con la debida autorización de la dirección de la empresa.

H. Jenner

S. Reiser

Alfred Kärcher GmbH & Co. KG

Alfred Kärcher-Str. 28 - 40

D - 71364 Winnenden

Tfno.: +49 7195 14-0

Fax: +49 7195 14-2212

Estimado cliente,



antes da primeira utilização deste aparelho leia o presente manual de instruções e proceda conforme o mesmo. Guarde estas instruções de serviço para uso posterior ou para o seguinte proprietário.

Utilização correcta

Utilize esta lavadora de alta pressão unicamente para o uso privado:

- para a limpeza de máquinas, veículos, edifícios, ferramentas, fachadas, terraços, aparelhos de jardinagem etc. com jacto de água de alta pressão (se for necessário com detergentes).
- com acessórios, peças de reposição e detergentes homologados por Kärcher. Observe as indicações que acompanham os detergentes.

Protecção do meio-ambiente



Os materiais de embalagem são recicláveis. Não coloque as embalagens no lixo doméstico, envie-as para uma unidade de reciclagem.



Os aparelhos velhos contêm materiais preciosos e recicláveis e deverão ser reutilizados. Por isso, elimine os aparelhos velhos através de sistemas de recolha de lixo adequados.

Garantia

Em cada país são válidas as condições de garantia emitidas pelas nossas Empresas de Comercialização competentes. Eventuais avarias no aparelho, durante o período de garantia, serão reparadas sem encargos para o cliente, desde que se trate de um defeito de material ou de fabricação. Em caso de garantia, dirija-se ao seu revendedor ou ao Serviço Técnico mais próximo, com o aparelho e documento de compra.

Avisos de segurança

⚠ Perigo

- *Nunca tocar na ficha de rede e na tomada com as mãos molhadas.*
- *O aparelho não deve ser colocado em funcionamento se o cabo de ligação à rede ou partes importantes do aparelho, como p.ex. dispositivos de segurança, mangueiras de alta pressão ou pistola de injeção estiverem danificadas.*

- *É proibido pôr o aparelho em funcionamento em áreas com perigo de explosão.*

- *Na utilização do aparelho em zonas de perigo (p. ex. bombas de gasolina), deverão ser observadas as respectivas normas de segurança.*

- *Antes de qualquer utilização do aparelho, verificar se o cabo de ligação e a ficha de rede não apresentam quaisquer danos. O cabo de ligação danificado tem que ser imediatamente substituído pela assistência técnica ou por um electricista autorizado.*

- *Os jactos de alta pressão podem ser perigosos em caso de uso incorrecto. O jacto não deve ser dirigido contra*



- pessoas, animais, equipamento eléctrico activo ou contra o próprio aparelho.*

- *Não dirigir o jacto contra terceiros ou si mesmo para a limpeza de roupa ou sapatos.*

- *Não projectar jactos de água contra objectos, que contenham substâncias nocivas à saúde (p.ex. amianto).*

- *O jacto de alta pressão pode danificar pneus e as válvulas dos mesmos ou provocar até o seu rebentamento. O primeiro sinal de danos é a alteração da cor do pneu. Os pneus / válvulas dos pneus danificados podem causar lesões mortais. Guardar pelo menos uma distância do jacto de 30 cm durante a limpeza de superfícies!*

- *Nunca aspirar líquidos com teores de diluentes ou ácidos e dissolventes não diluídos! Trata-se de materiais como gasolina, diluentes de cores ou óleo combustível. A neblina de pulverização é altamente inflamável, explosiva e tóxica. Não utilizar acetona, ácidos e dissolventes não diluídos, dado que podem atacar os materiais utilizados no aparelho.*

⚠ Advertência

- *Verificar a mangueira de alta pressão a respeito de danos antes de cada colocação em funcionamento. Substituir imediatamente uma mangueira de alta pressão danificada.*

- *As mangueiras de alta pressão, as torneiras e os acoplamentos são importantes para a segurança do aparelho. Utilizar unicamente mangueiras de alta pressão, torneiras e acoplamentos recomendados pelo fabricante.*

- *Não utilizar o aparelho se outras pessoas se situarem no raio de acção da mesma, a não ser que estas utilizem vestuário de protecção.*

- Os cabos de extensão não apropriados podem ser perigosos. Utilize ao ar livre unicamente cabos de extensão com uma secção transversal suficiente e devidamente homologados e marcados:
1 - 10 m: 1,5 mm², 10 - 30 m: 2,5 mm²

Aviso

- Este aparelho não deve ser manobrado por crianças ou pessoas não instruídas.
- O utilizador deve usar o aparelho de acordo com as especificações. Deve ter em consideração as condições locais e, ao utilizar o aparelho, ter em conta o comportamento de pessoas nas proximidades.
- Guardar uma distância do jacto mínima de 30 cm durante a limpeza de superfícies lavadas para evitar danos.
- Efectuar os trabalhos de limpeza com formação de águas sujas oleosas, p.ex. lavagem do motor, lavagem do chassi inferior, só em lugares de lavagem onde existem colectores de óleo.
- Utilizar roupa de protecção e óculos de protecção contra salpicos de água ou sujidades.
- Nunca deixar o aparelho sem vigilância enquanto o mesmo estiver em funcionamento.
- Assegurar que os cabos de rede e de extensão não sejam danificados por trânsito, esmagamento, puxões ou problemas similares. Proteger o cabo de rede contra calor, óleo e arestas afiadas.
- A ligação entre o cabo de rede / cabo de extensão não deve estar dentro de água.
- Todas as peças condutoras de corrente na área de trabalho devem estar protegidas contra jactos de água.
- O aparelho só deve ser ligado a uma conexão eléctrica executada por um electricista, de acordo com IEC 60364.
- Ligar o aparelho só à corrente alternada. A tensão deve corresponder à placa de tipo do aparelho.
- Protecção mínima da tomada 10 A (acção lenta).
- Para evitar acidentes relacionados com a electricidade, recomendamos utilizar tomadas com disjuntor de corrente de defeito intercalado (máx. 30 mA corrente de activação nominal).
- As fichas e os acoplamentos do cabo de extensão utilizado têm que ser impermeáveis.

- Desenrolar o cabo de extensão sempre completamente do tambor de cabo.
- Este aparelho foi desenvolvido para a utilização de detergentes, fornecidos ou recomendados pelo fabricante. A utilização de outros detergentes ou agentes químicos pode afectar a segurança do aparelho.

Equipamento de segurança

Os dispositivos de segurança destinam-se a proteger o utilizador e não devem, por isso, ser anulados ou evitados o seu funcionamento.

Interruptor da máquina

Serve para evitar que a máquina seja ligada acidentalmente. Desligue-o durante pausas e ao terminar os trabalhos.

Bloqueio de segurança

O bloqueio de segurança na pistola pulverizadora manual impede uma ligação accidental da máquina.

Colocação em funcionamento / Utilização

Definição das abreviaturas utilizadas:

AP = alta pressão

DT = Detergente

Descrição da máquina

Verifique o conteúdo da embalagem a respeito de acessórios não incluídos ou danos. No caso de danos provocados durante o transporte, informe o seu revendedor.

Figuras (veja página 2)

- 1 Saída AP
- 2 Mangueira de sucção DT com filtro
- 3 Interruptor do aparelho (LIG/DESL)
- 4 Depósito, Mangueira AP
- 5 Pega para portar
- 6 Alça de transporte, altura ajustável
- 7 Suporte para a lança
- 8 Depósito, Pistola de injeção manual
- 9 Cabo de ligação à rede com ficha
- 10 Conexão de água com peneira
- 11 Roda de transporte
- 12 Peça de acoplamento para ligação da água
- 13 Pistola de injeção manual com entalhe de segurança
- 14 Mangueira AP
- 15 Tubo de jacto com fresadora de sujidade
- 16 Tubo de jacto com bocal AP

Antes de colocar em funcionamento

- Fazer sair o grampo de segurança da pistola manual, p.ex. com uma pequena chave de fendas.
- Encaixar a mangueira AP na pistola manual.
- Premer o grampo até engatar e verificar se são firmemente ligados puxando a mangueira AP.

Alimentação de água

O aparelho não é adequado para o funcionamento na rede de água potável.

Para o funcionamento na rede de água potável deve ser utilizado um separador de sistema adequado da firma Kärcher.



Alimentação de água a partir da canalização.

Para os valores de ligação veja a placa sinalética / dados técnicos.

Respeite as normas da companhia de abastecimento de água.

- Utilizar uma mangueira de material reforçado (não incluída no fornecimento) com um acoplamento normal:
 - Diâmetro mínimo 1/2 polegada (13 mm).
 - Comprimento mínimo 7,5 m.
- Fixar o elemento de acoplamento na conexão de água da máquina.
- Colocar a mangueira de água sobre o elemento de acoplamento da máquina e ligar à torneira.

⚠ Atenção

Nunca ligar a máquinas de lavar de alta pressão enquanto a torneira de água estiver fechada, já que assim danifica-se a bomba AP.

Se a água de entrada contiver impureza é imprescindível utilizar o filtro de água da Kärcher (acessório especial, n.º de encomenda 4.730-059).

Colocação em funcionamento

- Enroscar a mangueira AP na saída AP do aparelho.
- Introduzir a lança desejada na pistola manual e rodar 90° para fixá-la.
- Abrir a torneira.
- Ligar a ficha de rede.
- Interruptor principal na posição „I/ON“.
- Desbloquear o dispositivo de bloqueio na pistola manual premindo-o e puxar a alavanca.

Funcionamento a alta pressão

⚠ Perigo de lesão

O jacto que sai do bocal de alta pressão, provoca

um retrocesso da pistola de injeção manual. Garantir uma posição segura e segurar bem a pistola de injeção manual e o tubo de jacto.

Tubo de jacto com bocal AP

Para trabalhos de limpeza normais.

Lança com fresadora de sujidade

Para sujidade resistente.

Funcionamento com detergente

Aviso

O detergente só pode ser adicionado quando o aparelho funcionar a baixa pressão.

Todas as escovas de lavagem disponíveis da Kärcher podem ser utilizadas para a operação com detergentes.

- Separar o tubo de jacto da pistola de injeção manual.

Sem o tubo de jacto colocado, a pistola de injeção manual emite um jacto de baixa pressão.

Sucção DT do recipiente

- Extrair o comprimento desejado da mangueira de sucção DT do seu suporte.
- Pendurar a mangueira de sucção DT num recipiente com solução DT.

Métodos de limpeza recomendados

- 1 Espalhar o detergente de forma económica sobre a superfície seca e deixá-lo actuar (não secar).
- 2 Lavar a sujidade solta com o jacto de alta pressão.

Detergente

Recomendamos o nosso programma Kärcher de limpeza e de produto de conservação conforme a limpeza que deseja efectuar. Por favor peça informações sobre este tema.

Interromper o funcionamento

- Soltar a alavanca da pistola de injeção manual.
- Se não trabalhar com a lavadora, proteger a alavanca da pistola de injeção manual com o entalhe de segurança.
- Se não trabalhar durante um período prolongado (superior a 5 minutos) com o aparelho, o mesmo deve ser desligado por meio do interruptor do aparelho.

Desligar o aparelho

- Se foi misturado DT: Pendurar a mangueira de sucção DT num recipiente com água cla-

ra, operar o aparelho aprox. 1 minuto com o tubo de jacto desmontado e enxaguá-lo.

- Soltar a alavanca da pistola de injeção manual.
- Colocar o interruptor do aparelho na posição „0/OFF“.
- Fechar a torneira de água.
- Premir a alavanca da pistola de injeção manual para eliminar a pressão ainda existente no sistema.
- Separar o aparelho da conexão de água.
- Separar o tubo de jacto da pistola de injeção manual.
- Ligar o aparelho por curto tempo (I/ON) e premir a alavanca da pistola de injeção manual até deixar de sair água (aprox. 1 min.).
- Colocar o interruptor do aparelho na posição „0/OFF“.
- Proteger a alavanca da pistola de injeção manual com o entalhe de segurança.
- Tirar a ficha de rede.
- Arrumar o cabo de ligação à rede, a mangueira AP e os acessórios no aparelho.

Conservação e manutenção

Perigo de choque eléctrico

Antes de efectuar trabalhos de conservação e manutenção desligar o aparelho e tirar a ficha de rede.

Limpeza

Antes dum armazenamento prolongado, p.ex. durante o inverno:

- Retirar o filtro da mangueira de aspiração do detergente e limpá-lo com água corrente,
- Extrair o coador da conexão de água por meio de um alicate de pontas chatas e lavá-la com água corrente.

Manutenção

O aparelho está isento de manutenção.

Protecção contra o congelamento

Se não se tirou toda a água da máquina antes de armazenada em locais onde a temperatura ambiente cair abaixo de 0°C, existe o risco de ser destruída. Deposite a máquina sempre em locais com temperatura ambiente acima de 0°C.

Peças de reposição

Utilize exclusivamente peças de reposição originais da Kärcher. No final destas Instruções de Serviço encontra um resumo das peças de reposição.

Ajuda em caso de avarias

Com a ajuda da seguinte tabela sinóptica, você mesmo pode eliminar pequenas avarias.

Em caso de dúvida contacte o serviço de assistência técnica autorizado.

Perigo de choque eléctrico

Antes de efectuar trabalhos de conservação e manutenção desligar o aparelho e tirar a ficha de rede.

Advertência

Os trabalhos de reparação e trabalhos em componentes eléctricos só devem ser executados pelo Serviço de Assistência Técnica autorizado.

A máquina não arranca.

- Verificar se a tensão indicada na placa sinéptica coincide com a tensão da fonte de alimentação.
- Verifique se o cabo de ligação à rede está danificado.

O aparelho não atinge a pressão de serviço

- Purgar o aparelho: Deixe operar o aparelho sem a mangueira AP ligada, até a água sair isenta de bolhas de ar da saída AP. Volte a ligar a mangueira AP.
- Limpe a peneira da conexão de água: A mesma pode ser facilmente extraída por meio de um alicate de pontas chatas.
- Verifique todas as condutas de admissão da bomba AP a respeito de estanquidade e entupimentos.

Fortes variações de pressão

- Limpe o bocal de alta pressão: Elimine as sujidades da abertura do bocal com uma agulha e lave para a frente com água.
- Verifique o débito de entrada de água.

A bomba AP tem fugas

- Uma pequena fuga na bomba AP é normal, devido a razões técnicas. Se houver fortes fugas de água, manda inspeccionar pelo Serviço Técnico autorizado.

Nenhuma sucção de detergente

- Limpe o filtro na mangueira de sucção DT.
- Separe o tubo de jacto da pistola de injeção manual e trabalhe sem tubo de jacto.

Acessórios especiais

Os acessórios especiais oferecem amplas possibilidades de utilização. Contacte o seu revendedor Kärcher para obter mais informações.

Dados técnicos

Conexão elétrica

Tensão	(1~50/60 Hz) 220-240 V
Potência da ligação	1,4 kW
Protecção de rede (de acção lenta)	10 A
Classe de protecção	II
Grau de protecção	IP X5

Conexão de água

Temperatura de admissão (máx.)	40 °C
Quantidade de admissão (mín.)	8 l/min
Pressão de admissão (máx.)	1,2 MPa

Dados relativos à potência

Pressão de serviço	8 MPa
Pressão máxima admissível	10 MPa
Débito, água	5,5 l/min
Débito, detergente	0,4 l/min

Força de recuo da pistola manual	12 N
Valor de vibrações mão/braço (ISO 5349)	0,8 m/s ²
Nível de pressão acústica L _{pA} (EN60704-1)	75 dB(A)
Nível de potência acústica L _{WA} (2000/14/EF)	89 dB(A)

Dimensões

Comprimento	287 mm
Largura	229 mm
Altura	576 mm
Peso	4,5 kg

Declaração CE

Declaramos que a máquina a seguir designada corresponde às exigências de segurança e de saúde básicas estabelecidas nas Directivas CE por quanto concerne à sua concepção e ao tipo de construção assim como na versão lançada no mercado. Se houver qualquer modificação na máquina sem o nosso consentimento prévio, a presente declaração perderá a validade.

Produto: Maquinas de lavar de alta pressão

Tipo: 1.671-xxx

Respectivos Directrizes da CE

98/37/CE
73/23/CEE (+93/68/CEE)
89/336/CEE (+91/263/CEE, 92/31/CEE, 93/68/CEE)
2000/14/CE

Normas harmonizadas aplicadas

EN 55014-1: 2000 + A1: 2001 + A2: 2002
EN 55014-2: 1997 + A1: 2001
EN 60335-1
EN 60335-2-79
EN 61000-3-2: 2000 + A2: 2005
EN 61000-3-3: 1995 + A1: 2001

Processo aplicado de avaliação de conformidade

Anexo V

Nível de potência acústica dB(A)

Medido: 87

Garantido: 89

Os abaixo assinados têm procuração para agirem e representarem a gerência.

H. Jenner

S. Reiser

Alfred Kärcher GmbH & Co. KG
Alfred Kärcher-Str. 28 - 40
D - 71364 Winnenden
Tel.: +49 7195 14-0
Fax: +49 7195 14-2212

Kære kunde



Læs denne brugsanvisning før første gangs brug af apparater og følg anvisningerne. Gem brugsanvisningen til senere brug eller til senere ejere.

Bestemmelsesmæssig anvendelse

Denne højtryksrensers må kun anvendes til privat brug:

- Til rengøring af maskiner, køretøjer, bygninger, værktøjer, facader, terrasser, haveredskaber etc. med højtryksvandstråle (efter behov med tilsætning af rengøringsmiddel).
- Med tilbehør, reservedele og rengøringsmidler, der er godkendt af Kärcher. Følg de anvisninger, der er vedlagt rengøringsmidlerne.

Miljøbeskyttelse



Emballagen kan genbruges. Smid ikke emballagen ud sammen med det almindelige husholdningsaffald, men aflever den til genbrug.



Udtjente apparater indeholder værdifulde materialer, der kan og bør afleveres til genbrug. Aflever derfor udtjente apparater på en genbrugsstation eller lignende.

Garanti

I de enkelte land gælder de garantibetingelser, som er udgivet af vores respektive ansvarlige forhandlere. I den for garantifristen afhjælper vi gratis eventuelle fejl på Deres maskine, såfremt disse er forårsaget af materiale- eller produktionsfejl. Hvis De vil gøre Deres garanti gældende, bedes De henvende Dem til Deres forhandler eller nærmeste autoriserede kundeservice medbringende kvittering.

Sikkerhedsanvisninger

Risiko

- Rør aldrig ved netstik og stikkontakt med fugtige hænder.
- Tag ikke højtryksrenseren i brug, hvis strømtilslutningsledningen eller vigtige dele af aggregatet, f.eks. sikkerhedselementer, højtryksslanger eller sprøjtepistoler, er beskadigede.
- Det er forbudt at bruge højtryksrenseren i områder, hvor der er eksplosionsfare.

- Overhold de gældende sikkerhedsforskrifter ved anvendelse af højtryksrenseren i fareområder (f.eks. tankstationer).
- Kontroller altid tilslutningsledningen og netstikket for skader, før højtryksrenseren tages i brug. En beskadiget tilslutningsledning skal udskiftes af en autoriseret kundeserviceafdeling/elektriker med det samme.
- Højtryksstråler kan være farlige, hvis de ikke anvendes korrekt. Strålen må ikke rettes mod personer, dyr, tændt elektrisk udstyr eller mod højtryksrenseren.
- Ret ikke strålen mod Dem selv eller andre for at rengøre tøj eller skotøj.
- Spul ikke genstande, der indeholder sundhedsskadelige stoffer (f.eks. asbest).
- Dæk/dækventiler kan beskadiges og punktere ved brug af højtryksstrålen. Første tegn herpå er, at dækkene ændrer farve. Beskadigede dæk/dækventiler er livsfarlige. Hold mindst 30 cm stråleafstand ved rengøringen!
- Opsug aldrig opløsningsmiddelholdige væsker eller uforyndede syrer og opløsningsmidler! Herunder hører f.eks. benzin, farvefortynder og fyringsolie. Sprøjtetågen er meget let antændelig, eksplosiv og giftig. Undgå brug af acetone, uforyndede syrer og opløsningsmidler, da disse angriber de materialer, højtryksrenseren er lavet af.



Advarsel

- Kontroller altid højtryksslangen for beskadigelser, før den tages i brug. Udskift højtryksslangen med det samme, hvis den er beskadiget.
- Højtryksslanger, armaturer og tilkoblinger er vigtige for højtryksrenserens sikkerhed. Benyt udelukkende de af producenten anbefalede højtryksslanger, armaturer og tilkoblinger.
- Maskinen må ikke bruges hvis der er andre personer i nærheden, med mindre de bærer beskyttelsesdragter.
- Uegnede forlængerledninger kan være farlige. Benyt ved udendørs brug udelukkende hertil godkendte og mærkede forlængerledninger med et tilstrækkeligt stort ledningstværsnit:
1 - 10 m: 1,5 mm², 10 - 30 m: 2,5 mm²

OBS

- Højtryksrenseren må ikke anvendes af børn eller af personer, der ikke er blevet instrueret i brugen.
- Brugeren skal anvende højtryksrenseren iht. dens anvendelsesformål. Han skal tage hensyn til de lokale forhold og holde øje med, om der er personer i nærheden, når han arbejder med højtryksrenseren.
- Hold mindst 30 cm stråleafstand ved rengøring af lakerede overflader for at undgå lakskader.
- Rengøringsarbejder, hvor der opstår olieholdigt spildevand, f.eks. motorvask eller undervognsvask må kun foregå på vaskepladser udstyret med en olieudskiller.
- Bær passende sikkerhedstøj og beskyttelsesbriller for beskyttelse mod vand eller snavs, der sprøjter bagud.
- Lad aldrig højtryksrenseren være uden opsyn, mens den er i drift.
- Undgå at køre over, klemme, rive eller lign. i net- eller forlængerledninger, da dette ødelægger eller beskadiger dem. Beskyt netledningerne mod varme, olie og skarpe kanter.
- Forbindelsen net-/forlængerledning må aldrig ligge i vand.
- Alle strømførende dele i arbejdsområdet skal være beskyttet mod strålevand.
- Højtryksrenseren skal altid tilsluttes et elektrisk stik, der er installeret af en elektriker iht. IEC 603064.
- Højtryksrenseren må kun sluttes til vekselstrøm. Spændingen skal svare til angivelsen på typeskiltet.
- Stikkontaktens minimumssikring 10 A (træg).
- For at undgå elektriske uheld anbefaler vi, at man anvender stikkontakter med et forkoblet fejlstrømsrelæ (maks. 30 mA nom. udløsestrømstyrke).
- Den anvendte forlængerlednings stik og tilkobling skal være vandtæt.
- Træk altid forlængerledningen helt af kabeltromlen.
- Højtryksrenseren er udviklet til brug af de rengøringsmidler, der leveres og anbefales af producenten. Brug af andre rengøringsmidler eller kemikalier kan påvirke højtryksrenserens sikkerhed negativt.

Sikkerhedsanordninger

Sikkerhedsanordningerne tjener brugerens beskyttelse og må ikke sættes ud af drift og deres funktion må ikke omgås.

Afbryder

Det forhindrer en tilfældig start af renseren. Ved pauser eller hvis arbejdet er afsluttet bør renseren afbrydes.

Låsetap

Låsetappen på pistolgrebet forhindrer utilsigtet tilkobling af højtryksrenseren.

Ibrugtagning/betjening

Definition af de anvendte forkortelser:

HT = højtryk

RM = rengøringsmiddel

Beskrivelse af apparat

Kontroller pakningens indhold for manglende tilbehør eller beskadigelser, når den pakkes ud. Kontakt Deres forhandler i tilfælde af transport-skader.

Se figurerne på side 2

- 1 HT-udgang
- 2 RM-sugeslange med filter
- 3 Startknap (TÆND/SLUK)
- 4 Opbevaring, HT-slange
- 5 Bæregreb
- 6 Transportgreb, kan justeres i højden
- 7 Holder til strålerøret
- 8 Opbevaring, Pistolgreb
- 9 Nettiitlutningskabel med stik
- 10 Vandtilslutning med si
- 11 Tranporthjul
- 12 Tilkoblingsdel til vandforsyning
- 13 Pistolgreb med låsetap
- 14 HT-slange
- 15 Strålerør med rotordyse
- 16 Strålerør med HT dyse

Inden idrifttagning

- Tryk sikringsklemmen i pistolgrebet ud, f.eks. med en lille skruetrækker.
- Sæt HT-slange og pistolgreb sammen.
- Tryk klemmen ind, indtil den går i hak, kontroller at forbindelsen holder ved at trække i HD-slangen.

Vandforsyning

Apparatet er ikke egnet til drift på drikkevandsnettet. Til drift på drikkevand skal der anvendes en velegnet systemadskiller fra Kärcher.



Vandforsyning fra vandledning

Se typeskilt/tekniske data for tilslutningsværdier
Læg mærke til vandforsyningsselskabets regler.

- Benyt en vævarmeret slange (ikke del af leveringsomfanget) med en gængs tilkobling:
 - Diameter min. 1/2 tommer (13 mm).
 - Længde min. 7,5 m.
- Skru den medfølgende koblingsdel på højtryksrenserens vandtilslutning.
- Stik vandslangen på højtryksrenserens tilkoblingsdel og slut den til vandhanen.

OBS

Benyt aldrig højtryksrenseren, når vandhanen er lukket, da tørløb kan ødelægge HT-pumpen.

Benyt altid et vandfilter fra Kärcher, hvis der er urenheder i forsyningsvandet (ekstratilbehør- bestilnummer. 4.730-059).

Ibrugtagning

- Skru HT-slangen på aggregatets HT-udgang.
- Det ønskede stålør sættes ind i sprøjetepistolen og fikseres med en 90° omdrejning.
- Åbn for vandhanen.
- Sæt netstikket i.
- Stil hovedafbryderne på "I/ON".
- Løsn låsetappen på pistolgrebet ved at trykke og træk i håndtaget.

Drift med højtryk

Risiko for tilskadekomst!

Pga. den vandstråle, der kommer ud af højtryksdysen, stødes pistolgrebet bagud. Sørg for at stå godt og hold godt fast i pistolgrebet og strålerøret.

Strålerør med HT dyse

Til normal rengøring.

Strålerør med rotordyse

Til svære tilsmudsninger

Drift med rengøringsmiddel

OBS

Der kan kun tilsættes RM i lavtryk.

Alle Kärchers vaskebørster er beregnet til arbejde med RM-midler.

- Tag strålerøret af pistolgrebet.
Pistolgrebet giver en lavtryksstråle, når strålerøret ikke er sat på.

RM-indsugning fra beholder

- Træk RM-sugeslangen ud af huset i den ønskede længde.
- Før RM-sugeslangen ned i en beholder med RM-opløsning.

Anbefalet rengøringsmetode

- 1 Sprøjt lidt rengøringsmiddel på den tørre overflade og lad det virke (skal ikke tørre).
- 2 Spul den løsnede snavs af med højtryksstrålen.

Rengøringsmiddel

Passende til den respektive rengøringsopgave anbefaler vi vores Kärcher-rengørings- og plejemiddelprogram. Indhent råd eller rekvirer information om emnet.

Afbrydelse af driften

- Slip pistolgrebet.
- Sørg for at sikre pistolgrebet med låsetappen ved pauser i arbejdet.
- Sluk endvidere aggregatet på startknappen ved længere arbejds pauser (mere end 5 minutter).

Efter brug

- Hvis der er blandet RM i: Før RM-sugeslangen ned i en beholder med rent vand, tænd og skyl aggregatet i ca. 1 minut med afmonteret strålerør.
- Slip pistolgrebets håndtag.
- Sæt startknappen på "0/OFF".
- Luk for vandhanen.
- Tryk på pistolgrebets håndtag for at fjerne det tryk, der er i systemet.
- Afbryd højtryksrenseren fra vandforsyningen.
- Tag strålerøret af pistolgrebet.
- Tænd kort for højtryksrenseren "I/ON", tryk på pistolgrebets håndtag, indtil der ikke kommer mere vand ud (ca. 1 min.).
- Sæt startknappen på "0/OFF".
- Sørg for at sikre pistolgrebet med låsetasten.
- Træk stikket ud.
- Anbring nettilslutningskablet, HT-slangen og tilbehøret på højtryksrenseren.

Pleje og vedligeholdelse

⚠ Risiko for elektrisk stød

Sluk for højtryksrenserseren og træk altid netstikket ud før pleje- og vedligeholdelsearbejde.

Rensning

Inden længere tids opbevaring, f.eks. om vinteren:

- Træk filteret af rengøringsmiddel-sugeslangen og rens det under rindende vand.
- Træk sien i vandtilslutningen ud med en flat tang og rens den under rindende vand.

Vedligeholdelse

Højtryksrenserseren er vedligeholdelsesfri.

Frostbeskyttelse

Frost kan ødelægge renseren hvis den ikke drænes fuldstændigt. Renseren skal opbevares i et frostfrit rum om vinteren.

Reserve dele

Benyt udelukkende originale reservedele fra Kärcher. Bag i denne betjeningsvejledning finder De en oversigt over reservedele.

Hjælp ved fejl

Ved hjælp af denne oversigt kan De selv afhjælpe mindre fejl.

Kontakt den autoriserede kundeservice i tvivlstilfælde.

⚠ Risiko for elektrisk stød

Sluk for højtryksrenserseren og træk altid netstikket ud før pleje- og vedligeholdelsearbejde.

⚠ Advarsel

Reparationsarbejder og arbejder på elektriske komponenter skal altid udføres af autoriserede servicefolk.

Maskinen starter ikke

- Kontroller, at den angivne spænding på typeskiltet stemmer overens med strømkildens spænding.
- Kontroller nettilslutningskablet for beskadigelse.

Højtryksrenserseren kommer ikke op det nødvendige tryk

- Afluft højtryksrenserseren: Lad højtryksrenserseren køre uden HT-slangen tilsluttet, indtil der kommer vand uden bobler ud ved HT-udgangen. Tilslut derefter HT-slangen igen.
- Rens sien i vandtilslutningen: Denne kan lette trækkes ud med en flat tang.
- Kontroller samtlige tilløbsledninger til HT-pumpen for tæthed og tilstopning.

Kraftige trykudsving

- Rens højtryksdysen: Fjern snavs fra dysebokehullet med en nål og skyl ved at spule vand fremad.
- Kontroller vandtilløbsmængden.

HT-pumpen er utæt

- Det er normalt, at HD-pumpen er lidt utæt. Kontakt den autoriserede kundeservice, hvis den er meget utæt.

Manglende ind sugning af rengøringsmiddel

- Rens filteret på RM-sugeslangen.
- Tag strålerøret af pistolgrebet og arbejd uden strålerør.

Ekstratilbehør

Ekstratilbehøret udvider Deres højtryksrenserens anvendelsesmuligheder. Nærmere informationer herom fås hos Deres Kärcher-forhandler.

Tekniske data

Strømtilslutning

Spænding (1~50/60 Hz)	220-240 V
Tilslutningseffekt	1,4 kW
Netsikring (træg)	10 A
Beskyttelsesklasse	II
Beskyttelsesniveau	IP X5

Vandtilslutning

Forsyningstemperatur, maks.	40 °C
Forsyningsmængde, min.	8 l/min
Tilførselstryk, maks.	1,2 MPa

Ydelsesdata

Arbejdstryk	8 MPa
Maks. tilladt tryk	10 MPa
Kapacitet, vand	5,5 l/min
Kapacitet, rengøringsmiddel	0,4 l/min
Pistolgrebets tilbagestødkraft	12 N
Hånd-arm vibrationsværdi (ISO 5349)	0,8 m/s ²

Lydtryksniveau L _{PA} (EN60704-1)	75 dB(A)
Lydeffektniveau L _{WA} (2000/14/EF)	89 dB(A)

Mål

Længde	287 mm
Bredde	229 mm
Højde	576 mm
Vægt	4,5 kg

Overensstemmelseserklæring

Hermed erklærer vi, at den nedenfor nævnte maskine i design og konstruktion og i den af os i handlen bragte udgave overholder de gældende grundlæggende sikkerheds- og sundhedskrav i EF-direktiverne. Ved ændringer af maskinen, der foretages uden forudgående aftale med os, mister denne erklæring sin gyldighed.

Produkt: Højtryksrenser

Type: 1.671-xxx

Gældende EF-direktiver

98/37/EF

73/23/EØF (+93/68/EØF)

89/336/EØF (+91/263/EØF, 92/31/EØF, 93/68/EØF)

2000/14/EF

Anvendte harmoniserede standarder

EN 55014-1: 2000 + A1: 2001 + A2: 2002

EN 55014-2: 1997 + A1: 2001

EN 60335-1

EN 60335-2-79

EN 61000-3-2: 2000 + A2: 2005

EN 61000-3-3: 1995 + A1: 2001

Anvendte

overensstemmelsesvurderingsprocedurer

Bilag V

Lydeffektniveau dB(A)

Målt: 87

Garanteret: 89

Undertegnede handler på vegne af og med fuldmagt fra ledelsen.

H. Jenner

S. Reiser

Alfred Kärcher GmbH & Co. KG

Alfred Kärcher-Str. 28 - 40

D - 71364 Winnenden

Tlf.: +49 7195 14-0

Fax: +49 7195 14-2212

Kjære kunde,



Les denne bruksveiledningen før apparatet tas i bruk første gang, og følg anvisningene. Oppbevar denne bruksveiledningen til senere bruk eller for annen eier.

Forskriftsmessig bruk

Denne høytrykksvaskeren må kun brukes til private formål:

- som rengjøring av maskiner, biler, bygninger, verktøy, fasader, terrasser, hageutstyr, etc. med høytrykkvannstråle (ved behov tilsett rengjøringsmidler)
- med tilbehør, reservedeler og rengjøringsmidler som er godkjent av Kärcher. Følg anvisningene som følger med rengjøringsmiddelet.

Miljøvern



Materialet i emballasjen kan resirkuleres. Ikke kast emballasjen i husholdningsavfallet, men lever den inn til resirkulering.



Gamle maskiner inneholder verdifulle materialer som kan resirkuleres. Disse bør leveres inn til gjenvinning. Gamle maskiner skal derfor avhendes i egnede innsamlingssteder.

Garanti

De garantibestemmelser som er utgått av vår distribusjonsavdeling, gjelder i alle land. Eventuelle feil på maskinen blir reparert gratis i garantitiden, dersom disse kan føres tilbake til material- eller produksjonsfeil. Ved behov for garantireparasjoner henvender du deg til din forhandler eller nærmeste autoriserte serviceforhandler.

Sikkerhetsanvisninger

⚠ Fare

- Ta aldri i støpselet eller stikkkontakten med våte hender.
- Ikke bruk høytrykksvaskeren når strømledningen eller andre viktige deler, f. eks. sikkerhetslementer, høytrykksslange, eller sprøytepipstol er skadet.
- Bruk i eksplosjonsfarlige områder er forbudt.
- Ved bruk av høytrykksvaskeren i risikoområder (f.eks. bensinstasjoner) må gjeldende sikkerhetsforskrifter følges.
- Kontroller strømledningen og støpselet for skader hver gang høytrykksvaskeren skal

brukes. En skadet strømledning må skiftes ut umiddelbart hos autorisert kundeservice eller autorisert elektriker.

- Høytrykkstråler kan være farlige ved feil bruk. Strålen må ikke rettes mot personer, dyr, elektrisk utstyr som er på, eller høytrykksvaskeren selv.
- Ikke rett strålen mot deg selv eller andre for å rengjøre klær eller skotøy.
- Ikke spyl gjenstander som inneholder helse-skadelige materialer (f. eks. asbest).
- Dekk og ventiler på kjøretøy kan skades med høytrykkstrålen, noe som kan føre til at dekk eksploderer. Første tegn på at dekket er skadet er at det misfarges. Skadde dekk/dekkventiler er livsfarlige. Hold en stråleavstand på minst 30 cm ved rengjøring av dekk!
- Sug aldri inn væsker som inneholder løsemidler eller uforynnede syrer og løsemidler! Eksempler på slike væsker kan være bensin, malingstynner og fyringsolje. Sprøytetanken er høytantennelig, eksplosiv og giftig. Ikke bruk aceton, uforynnede syrer og løsemidler, da disse angriper materialet som er brukt i høytrykksvaskeren.

⚠ Advarsel

- Kontroller alltid høytrykkslangen for skader før bruk av høytrykksvaskeren. Høytrykksslanger med skader må skiftes ut umiddelbart.
- Høytrykksslange, armatur og koblinger er viktige for sikkerheten ved bruk av høytrykksvaskeren. Bruk kun høytrykksslanger, armatur og koblinger som er anbefalt av produsenten.
- Ikke bruk maskinen hvis andre personer er innen rekkevidde, med mindre de har på seg verneklær.
- Uegnede skjøteledninger kan være farlige. Ved utendørs bruk må det anvendes skjøteledninger som er godkjent for dette og merket etter gjeldende regler, og som har tilstrekkelig ledningstverrsnitt:
1 - 10 m: 1,5 mm², 10 - 30 m: 2,5 mm²

Bemerk

- Høytrykksvaskeren må ikke brukes av barn, eller personer som ikke er kjent med hvordan høytrykksvaskeren fungerer.
- Høytrykksvaskeren må brukes på korrekt måte. Brukeren må ta hensyn til forholdene på det aktuelle bruksstedet, og være opp-



merksom på andre personer som måtte befinne seg i nærheten.

- Hold en avstand på minst 30 cm ved rengjøring av lakkerte flater, for å unngå skader lakkskader.
- Rengjøringsarbeid som medfører oljeholdig avløpsvann, f. eks. motorvask, karosserivask, må bare utføres på vaskeplasser med oljeutskiller.
- Bruk egnede verneklær og vernebriller som beskyttelse mot tilbakesprut av vann og smuss.
- La aldri høytrykksvaskeren stå uten oppsyn når den er i gang.
- Pass på at strømledningen eller skjøteledningen ikke skades ved at den kjøres over, klemmes, strekkes eller lignende. Beskytt strømledningen mot sterk varme, olje og skarpe kanter.
- Forbindelsen mellom strømledningen og skjøteledningen må aldri ligge i vann.
- Alle strømførende deler i arbeidsområdet må være spylesikre.
- Høytrykksvaskeren må kun tilkobles strøm-uttak som er installert av en elektromontør, i henhold til IEC 60364.
- Høytrykksvaskeren må kun kobles til vekselstrøm. Spenningen må stemme overens med høytrykksvaskerens typeskilt.
- Sikringstørrelse på stikkontakt må være minst 10 A (treg).
- For å unngå el-ulykker anbefaler vi at du bruker stikkontakter med forankoblede vernebrytere for å beskytte mot feilstrøm (maks. nominell utløsningsstrøm: 30 mA).
- Hvis det brukes skjøteledning må støpsel og kobling for denne være vannrette.
- Skjøteledninger må alltid vikles helt inn på kabeltrommelen.
- Denne maskinen er konstruert for bruk sammen med rengjøringsmidler levert av, eller anbefalt av produsenten. Bruk av andre rengjøringsmidler eller kjemikalier kan virke inn på høytrykksvaskerens sikkerhet.

Sikkerhetsinnretninger

Sikkerhetsinnretninger er beregnet for å beskytte brukeren og må ikke settes ut av drift eller omgås.

Apparatbryter

Denne forhindrer utilsiktet start av apparatet. Slå av ved arbeidspauser og etter avsluttet arbeid.

Sikringslås

Sikringslåsen på håndsprøytepipistolen forhindrer utilsiktet aktivering av høytrykksvaskeren.

Ta høytrykksvaskeren i bruk

Definisjoner av forkortelser som er brukt:

HT = høytrykk

RM = Rengjøringsmiddel

Beskrivelse av apparatet

Kontroller ved utpakkingen at innholdet i pakken er komplett og uskadd. Kontakt din forhandler ved eventuelle transportskader.

Se side 2 for illustrasjoner

- 1 HT-uttak
- 2 RM-sugeslange med filter
- 3 Hovedbryter (AV/PÅ)
- 4 Oppbevaring, HT-slange
- 5 Bærehåndtak
- 6 Transportgrep, høydejusterbart
- 7 Holder for strålerør
- 8 Oppbevaring, Håndsprøytepipistol
- 9 Nettkabel med plugg
- 10 Vanntilkobling med sugeinntak
- 11 Transporthjul
- 12 Koblingsdel for vanntilkoblingen
- 13 Håndsprøytepipistol med sikringslås
- 14 HT-slange
- 15 Strålerør med smussfreser
- 16 Strålerør med HT dyse

Før igangsetting

- ➔ Trykk ut sikkerhetsklammeren i håndsprøytepipistolen med en liten skrutrekker eller lignende.
- ➔ Sett sammen HT-slange og håndsprøytepipistol.
- ➔ Trykk sikkerhetsklammeren inn til den går i inngrep, og kontroller at den sitter som den skal ved å trekke i HT-slangen.

Vanntilførsel

Apparatet er ikke egnet for drift fra drikkevannsnettet. For drift fra drikkevannsnettet bør det brukes et egnet systemskille, det kan leveres av Kärcher zu.



Vanntilførsel fra vannledning

Se typeskilt/tekniske data for tilkoblingsverdiene. Følg vannverkets forskrifter.

- ➔ Bruk en vevforsterket slange (medfølger ikke) med en alminnelig kobling:
 - Minimumsdiameter 1/2 tomme (13 mm).
 - Minimumslengde 7,5 m.
- ➔ Skru den medfølgende koblingsdelen på vanntilkoblingen på høytrykksvaskeren.
- ➔ Sett vannslangen på koblingsdelen på høytrykksvaskeren, og koble den til vannkranen.

⚠ Forsiktig

Høytrykksvaskeren må aldri brukes med stengt vannkran, tørrkjøring fører til skade på HT-pumpen.

Hvis tilførselsvannet ikke er rent, må det alltid brukes et Kärcher-vannfilter (spesialtilbehør - bestillingnr. 4.730-059).

Igangsetting

- ➔ Skru HT-slangen på HT-utgangen på høytrykksvaskeren.
- ➔ Sett inn ønsket strålerør i høytrykkspistolen og fet det ved å dreie 90°.
- ➔ Åpne vannkranen.
- ➔ Sett i støpselet.
- ➔ Hovedbryter på „I/ON“.
- ➔ Trykk på sikringslåsen på håndsprøytepipstolen for å løsne sikringen, og betjen spaken.

Drift med høytrykk

⚠ Fare for personskader

Når vannet stråler ut av høytrykkssdyse utsettes håndsprøytepipstolen for rekylkraft. Sørg for at du står støtt, og holder godt fast i håndsprøytepipstolen og strålerøret.

Strålerør med HT dyse

For alminnelige rengjøringsoppgaver.

Strålerør med smussfreser

For hardnakkert smuss.

Bruk av rengjøringsmiddel

Bemerk

RM kan kun tilsettes ved bruk av lavtrykk.

Alle vaskebørster fra Kärcher er konstruert for bruk med rengjøringsmiddel.

- ➔ Ta strålerøret av håndsprøytepipstolen.
Uten strålerør gir håndsprøytepipstolen en lavtrykkstråle.

RM-inntak fra beholder

- ➔ Trekk ut RM-sugeslange til ønsket lengde.
- ➔ Heng RM-sugeslangen ned i en beholder med RM-løsning.

Anbefalt rengjøringsmetode

- 1 Sprøyt litt rengjøringsmiddel på den tørre overflaten og la det virke, men ikke tørke.
- 2 Spyl det oppløste smusset vekk med høytrykkstrålen.

Rengjøringsmiddel

Vi anbefaler Kärchers rengjørings- og pleiemiddelprogram som er tilpasset ulike rengjøringsoppgaver. Ta kontakt for mer informasjon.

Opphold i arbeidet

- ➔ Slipp spaken på håndsprøytepipstolen.
- ➔ Når du tar pauser i arbeidet må spaken på håndsprøytepipstolen sikres med sikringslåsen.
- ➔ Ved lengre arbeidspauser (mer enn 5 minutter) må høytrykksvaskeren i tillegg slås av med hovedbryteren.

Etter bruk

- ➔ Hvis det ble brukt RM: Heng RM-sugeslangen ned i en beholder med rent vann, slå høytrykksvaskeren på med strålerøret tatt av i ca 1 minutt, og skyll ren.
- ➔ Slipp spaken på håndsprøytepipstolen.
- ➔ Sett hovedbryteren til „0/OFF“.
- ➔ Steng vannkranen.
- ➔ Trykk inn spaken på håndsprøytepipstolen for å utligne det gjenværende trykket i systemet.
- ➔ Koble høytrykksvaskeren fra vanntilførselen.
- ➔ Ta strålerøret av håndsprøytepipstolen.
- ➔ Slå på høytrykksvaskeren „I/ON“, trykk inn spaken på håndsprøytepipstolen til det ikke lenger kommer ut vann (ca. 1 minutt).
- ➔ Sett hovedbryteren til „0/OFF“.
- ➔ Sikre spaken på håndsprøytepipstolen med sikringslåsen.
- ➔ Trekk ut støpselet.
- ➔ Oppbevar nettkabelen, HT-slangen og tilbehøret på maskinen.

Pleie og vedlikehold

Fare for elektrisk støt

Slå alltid av høytrykksvaskeren og trekk ut støpselet før stell og vedlikehold av enheten.

Rengjøring

Før langvarig oppbevaring, f. eks. over vinteren:

- Ta ut filteret fra rengjøringsmiddel-sugeslangen og rengjør det under rennende vann.
- Ta ut sugeinntaket i vanntilkoblingen med en flattang, og rengjør det under rennende vann.

Vedlikehold

Høytrykksvaskeren er vedlikeholdsfri.

Frostbeskyttelse

Frost kan ødelegge apparatet dersom det ikke er helt tomt. Apparatet oppbevares i et frostfritt rom om vinteren.

Reservedeler

Det må kun brukes originale Kärcher reservedeler. En reservedelsoversikt finner du bakerst i denne bruksanvisningen.

Feilretting

Mindre funksjonsfeil kan du ved hjelp av følgende oversikt utbedre selv.

Ved tvilstilfeller, ta kontakt med autorisert kundeservice.

Fare for elektrisk støt

Slå alltid av høytrykksvaskeren og trekk ut støpselet før stell og vedlikehold av enheten.

Advarsel

Reparasjonsarbeid og arbeid på elektriske komponenter må kun utføres av autorisert kundeservice.

Maskinen går ikke

- Kontroller at spenningen som er oppgitt på typeskiltet er stemmer overens med nettspenningen.
- Kontroller at nettkabelen er uten skader.

Høytrykksvaskeren bygger ikke opp trykk

- Avluft høytrykksvaskeren: La høytrykksvaskeren gå uten at HT-slangen er tilkoblet, til vannet kommer ut av HT-utgangen uten luftbobler. Deretter kobles HT-slangen til igjen.
- Rengjør sugeinntaket i vanntilkoblingen: Dette kan lett trekkes ut med en flattang.
- Kontroller alle tilførselsledninger til HT-pumpen for lekkasjer og tilstoppinger.

Sterke trykksvingninger

- Rengjør høytrykksdysen: Fjern smuss fra dysehullene med en nål, og skyll med vann i retning fremover.
- Kontroller vanntilførselsmengden

HT-pumpe utett

- Små utettheter i HT-pumpen skyldes tekniske årsaker. Ved større utettheter, ta kontakt med autorisert kundeservice.

Ingen innsuging av rengjøringsmiddel

- Rengjør filteret i RM-sugeslangen.
- Ta strålerøret av håndsprøytepipstolen, og arbeid uten strålerør.

Tilleggsutstyr

Med spesialtilbehør kan du utvide bruksmulighetene for høytrykksvaskeren. Ta kontakt med din Kärcher-forhandler for mer informasjon.

Tekniske data

Strømtilkobling

Spenning	(1~50/60 Hz) 220-240 V
Kapasitet	1,4 kW
Strømsikring (trege)	10 A
Beskyttelsesklasse	II
Beskyttelsesklasse	IP X5

Vanntilkobling

Vanntilførsels-temperatur (max)	40 °C
Tilførselsmengde (min)	8 l/min
Tilførselstrykk (max)	1,2 MPa

Effektspesifikasjoner

Arbeidstrykk	8 MPa
Maks. tillatt trykk	10 MPa
Vannmengde	5,5 l/min
Rengjøringsmiddelmengde	0,4 l/min
Rekylkraft høytrykkspistol	12 N

Vibrasjonsverdi hånd/arm (ISO 5349) 0,8 m/s²

Lydtrykknivå 75 dB(A)

L_{pA} (EN60704-1)

Lydeffektniv L_{WA} (2000/14/EF) 89 dB(A)

Mål

Lengde	287 mm
Bredde	229 mm
Høyde	576 mm
Vekt	4,5 kg

CE-erklæring

Vi erklærer hermed at maskinen angitt nedenfor oppfyller de grunnleggende sikkerhets- og helsekravene i de relevante EF-direktivene, med hensyn til både design, konstruksjon og type markedsført av oss. Ved endringer på maskinen som er utført uten vårt samtykke, mister denne erklæringen sin gyldighet.

Produkt: Høytrykksvasker

Type: 1.671-xxx

Relevante EU-direktiver

98/37/EF

73/23/EØF (+93/68/EØF)

89/336/EØF (+91/263/EØF, 92/31/EØF, 93/68/EØF)

2000/14/EF

Anvendte overensstemmende normer

EN 55014-1: 2000 + A1: 2001 + A2: 2002

EN 55014-2: 1997 + A1: 2001

EN 60335-1

EN 60335-2-79

EN 61000-3-2: 2000 + A2: 2005

EN 61000-3-3: 1995 + A1: 2001

Anvendt metode for samsvarsvurdering

Vedlegg V

Lydeffektnivå dB(A)

Målt: 87

Garanteret: 89

De undertegnede handler på oppdrag fra, og med fullmakt fra selskapsledelsen.

H. Jenner

S. Reiser

Alfred Kärcher GmbH & Co. KG

Alfred Kärcher-Str. 28 - 40

D - 71364 Winnenden

Tlf: +49 7195 14-0

Faks: +49 7195 14-2212

Bäste kund,



Läs denna bruksanvisning före första användning och följ anvisningarna noggrant. Denna bruksanvisning ska förvaras för senare användning eller lämnas vidare om maskinen byter ägare.

Användning enligt bestämmelse

Högtryckstvätten får endast användas för privat bruk:

- för rengöring av maskiner, fordon, byggnader, verktyg, fasader, terrasser, trädgårdsföremål o.s.v. med högtrycksstråle (använd vid behov rengöringsmedel).
- tillsammans med av Kärcher godkända tillbehör, reservdelar och rengöringsmedel. Bekakta anvisningarna som medföljer rengöringsmedlen.

Miljöskydd



Emballagematerialen kan återvinnas. Kasta inte emballaget i hushållssoporna utan för dem till återvinning.



Skrotade aggregat innehåller återvinningsbara material som bör gå till återvinning. Övert lämna skrotade aggregat till ett lämpligt återvinningssystem.

Garanti

I alla länder gäller de av vårt ansvariga försäljningsbolag utformade garantivillkor. Eventuella fel på apparaten åtgärdas utan kostnad under garantitiden, om det var ett material- eller tillverkarfel som var orsaken. Gäller det garantiärenden, ber vi er vända er till försäljaren med köpbeviset eller närmsta auktoriserade kundtjänst.

Säkerhetsanvisningar

⚠ Fara

- *Ta aldrig i nätkabeln och nätuttaget med fuktiga händer.*
- *Använd inte aggregatet om nätkabeln eller viktiga delar av aggregatet som t.ex. säkerhetslement, högtrycksslangar, sprutpistolen är skadade.*
- *Användning av aggregatet i utrymmen med explosionsrisk är förbjuden.*
- *Vid användning av aggregatet i riskområden (t.ex. bensinmackar) ska motsvarande säkerhetsföreskrifter beaktas.*

- *Kontrollera före drift att nätkabeln och nätkontakten inte är skadade. Skadade nätkablar ska genast bytas ut av auktoriserad kundservice eller en utbildad elektriker.*

- *Högtrycksstrålen kan vid felaktig användning vara farliga. Strålen får inte riktas mot människor, djur, aktiv elektrisk utrustning eller mot själva aggregatet.*
- *Rikta inte strålen mot dig själv eller mot andra för att rengöra kläder eller skor.*
- *Spruta aldrig på föremål som innehåller hälsovådliga ämnen (t.ex. asbest).*
- *Däck eller däckventiler kan skadas och gå sönder av högtrycksstrålen. Första tecknet är att däckets missfärgas. Skadade däck/däckventiler kan innebära livsfara. Håll minst 30 cm strålavstånd vid rengöring!*
- *Sug aldrig upp vätskor som innehåller lösningsmedel eller utspädda syror och lösningsmedel! Hit räknas bl.a. bensin, tinner eller eldningsolja. Ångan är lättantändlig, explosiv och giftig. Använd inte aceton, utspädda syror och lösningsmedel eftersom de angriper de material som använts i aggregatet.*



⚠ Varning

- *Kontrollera före drift att högtrycksslangen inte är skadad. Byt genast ut skadade högtrycksslangar.*
- *Högtrycksslangar, armaturer och kopplingar är viktiga för aggregatets säkerhet. Använd endast högtrycksslangar, armaturer och kopplingar som rekommenderas av tillverkarer.*
- *Använd inte apparaten om andra personer befinner sig i dess närhet, detta gäller om de inte bär skyddskläder.*
- *Olämpliga förlängningskablar kan vara farliga. Utomhus får endast tillåtna och motsvarande märkta förlängningskablar med tillräcklig kabeldiameter användas: 1 - 10 m: 1,5 mm², 10 - 30 m: 2,5 mm²*

Observera

- *Aggregatet får inte användas av barn eller personer som inte har tillräcklig kunskap.*
- *Användaren ska använda aggregatet i enlighet med gällande bestämmelser. Användaren ska ta hänsyn till lokala förutsättningar och kontrollera att ingen uppehåller sig i närheten vid arbete med aggregatet.*

Idrifttagande/betjäning

Definition av använda förkortningar:

HT = högttryck

RM = Rengöringsmedel

Beskrivning av aggregatet

Kontrollera vid upppackningen att inga tillbehör saknas eller är skadade. Kontakta återförsäljaren om skador uppkommit vid transporten.

Figurer, se sida 2

- 1 HT-utgång
- 2 RM-sugslang med filter
- 3 Strömbrytare (PÅ/AV)
- 4 Förvaring, HT-slang
- 5 Bärhandtag
- 6 Transporthandtag, inställbart i höjddled
- 7 Hållare för strålrör
- 8 Förvaring, Handspruta
- 9 Nätkabel med kontakt
- 10 Vattenanslutning med sil
- 11 Transporthjul
- 12 Kopplingsdel för vattenanslutning
- 13 Handspruta med säkerhetsspärr
- 14 HT-slang
- 15 Strålrör med smutsfräs
- 16 Strålrör med HT munstycke

Före idrifttagandet

- Tryck ut säkerhetsklämman i handsprutan med t.ex. en liten skruvmejsel.
- Sätt ihop HD-slangen och handsprutan.
- Tryck in säkerhetsklämman tills den hakar fast. Kontrollera att den sitter korrekt genom att dra i HD-slangen.

Vattenförsörjning

Apparaten får ej anslutas till dricksvattenledning. För anslutning till dricksvatten skall en passende systemavskiljare  Fam. Kärcher användas.

Vattenförsörjning från vattenledning

Anslutningsvärde, se typskylt/tekniska data. Beakta vattenleverantörens anvisningar och föreskrifter.

- Använd en vävförstärkt slang (ingår ej) med standardkoppling:
 - Diameter, minst 1/2 tum (13 mm).
 - Längd, minst 7,5 m.
- Skruva fast den medföljande kopplingen på aggregatets vattenanslutning.

- Håll aldrig strålen närmare än 30 cm vid rengöring av lackerade ytor för att undvika skador.
- Rengöringsarbeten som orsakar oljehaltigt avloppsvatten som t.ex. motortvätt och underredstvätt får endast utföras på tvättplattor med oljeavskiljare.
- Bär lämpliga skyddskläder och skyddsglasögon som skydd mot tillbakasprutande vatten eller smuts.
- Lämna aldrig aggregatet utan uppsikt så länge det är i drift.
- Beakta att nät- och förlängningskabeln inte skadas av överkörning, klämning, sönderdragning eller liknande. Skydda nätkabeln från värme, olja och vassa kanter.
- Anslutningen av nät- och förlängningskabeln får inte ligga i vatten.
- Alla strömförande delar i arbetsutrymmet måste skyddas mot vattenstrålen.
- Aggregatet får endast anslutas till ett nätuttag som installerats av en elektriker enligt IEC 60364.
- Aggregatet får endast anslutas till växelström. Spänningen ska motsvara den spänning som är angiven på aggregatets typskylt.
- Nätuttagets min. säkring 10 A (tröghet).
- För att undvika elolyckor rekommenderar vi att endast använda nätuttag som är kopplade till en jordfelsbrytare (max. 30 mA nominella utlösningsströmstyrka).
- Kontakter och kopplingar på använda förlängningskablar måste vara vattentäta.
- Rulla alltid ut förlängningskablar helt från kabeltrumman.
- Aggregatet har utvecklats för användning av rengöringsmedel som levererats eller rekommenderats av tillverkaren. Användning av andra rengöringsmedel eller kemikalier kan påverka aggregatets säkerhet.

Säkerhetsanordningar

Säkerhetsanordningarna ger skydd åt användaren och får varken sättas ur drift eller förbikopplas.

Huvudreglage

Detta förhindrar att apparaten startas oavsiktligt. Stäng av vid pauser, eller efter avslutat arbete.

Säkerhetsspärr

Säkerhetsspärren på handsprutan förhindrar att apparaten startas oavsiktligt.

- Sätt fast vattenslangen på aggregatets koppling och anslut den till vattenkranen.

⚠ Varning

Starta aldrig högtryckstvätten med stängd vattenkran. Torrkorningen kan skada HD-pumpen. Vid föroreningar i tilloppsvattnet måste ett vattenfilter från Kärcher användas (extratillbehör - beställningsnr. 4.730-059).

Idrifttagande

- Skruva fast HD-slangen på aggregatets HD-utgång.
- Sätt i önskat strålrör i handsprutpistolen och fixera det genom att vrida 90°.
- Öppna vattenkranen.
- Stick i nätkontakten.
- Ställ huvudbrytaren på "I/ON" (på).
- Lås upp säkerhetsspärren på handsprutan genom att trycka in den och tryck in handtaget.

Drift med högtryck

⚠ Risk för skada!

P.g.a. vattenstrålen vid högtrycksmunstycket får handsprutan en rekyl. Stå stadigt och håll fast handsprutan och strålröret ordentligt.

Strålrör med HT munstycke

För normal rengöring.

Strålrör med smutsfräs

För envisa smutslager.

Drift med rengöringsmedel

Observera

Rengöringsmedel kan endast användas i lågtryck.

Alla Kärchers tvättborstar är anpassade för arbete med rengöringsmedel.

- Lossa strålröret från handsprutan.
Utan monterat stålrör ger handsprutan en lågtrycksstråle.

RM-uppsugning ur behållare

- Dra ut önskad längd på RM-sugslangen ur kåpan.
- Häng ner RM-sugslangen i en behållare med RM-lösning.

Rekommenderade rengöringsmetoder

- 1 Spruta sparsamt med rengöringsmedel på en torr yta och låt det verka (låt det inte torka).
- 2 Spola bort den upplösta smutsen med högtrycksstrålen.

Rengöringsmedel

Passande för den aktuella rengöringen rekommenderas produkter ur Kärchers rengörings- och skyddsmedelprogram. Kontakta din återförsäljare för mer information.

Avbryta driften

- Släpp ut handtaget på handsprutan.
- Säkra handtaget på handsprutan med säkerhetsspärren vid pauser i arbetet.
- Vid längre pauser i arbetet (över fem minuter) bör aggregatet dessutom slås av med strömbrytaren.

Avsluta driften

- När rengöringsmedel används: Häng ner RM-sugslangen i en behållare med rent vatten, kör aggregatet under ca 1 minut med demonterat strålrör och spola rent det.
- Släpp ut handtaget på handsprutan.
- Stäng av strömbrytaren "0/OFF" (av).
- Stäng av vattenkranen.
- Tryck in handtaget på handsprutan för att reducera trycket i systemet.
- Skilj aggregatet från vattenanslutningen.
- Lossa strålröret från handsprutan.
- Slå på aggregatet kortvarigt med "I/ON" (på), håll in handtaget på handsprutan tills det inte längre kommer ut något vatten (ca 1 min).
- Stäng av strömbrytaren "0/OFF" (av).
- Säkra handtaget på handsprutan med säkerhetsspärren.
- Lossa nätkontakten.
- Häng upp nätkabeln, högtrycksslangen och tillbehör på aggregatet.

Skötsel och underhåll

Risk för strömstöt!

Stäng alltid av aggregatet och lossa nätkontakten före alla skötsel- och underhållsarbeten.

Rengöring

Före längre förvaring, t.ex. på vintern:

- Lossa filtret från RM-sugslangen och rengör det under rinnande vatten.
- Lossa silen i vattenanslutningen med ett plattång och rengör den under rinnande vatten.

Underhåll

Aggregatet är underhållsfritt.

Frostskydd

Frost kan förstöra ett aggregat som inte har tömts fullständigt. Förvara aggregatet på en frostfri plats under vintern.

Reservdelar

Använd endast originalreservdelar från Kärcher. En översikt över reservdelarna finns i slutet av bruksanvisningen.

Åtgärder vid störningar

Med hjälp av följande översikt kan du själv åtgärda ett flertal störningar.

Kontakta auktoriserad kundservice om du är osäker.

Risk för strömstöt!

Stäng alltid av aggregatet och lossa nätkontakten före alla skötsel- och underhållsarbeten.

Varning

Reparationsarbeten och arbeten på elektriska komponenter får endast utföras av auktoriserad kundservice.

Aggregatet startar inte

- Kontrollera att den angivna spänningen på typslykten överensstämmer med strömkållans spänning.
- Kontrollera att nätkabeln inte är skadad.

Aggregatet ger inget tryck

- Avlufta aggregatet: Låt aggregatet gå utan ansluten HD-slang tills vatten utan luftbubblor kommer ut från HD-utgången. Anslut därefter HD-slangen på nytt.
- Rengör silen i vattenanslutningen: Denna kan enkelt lossas med hjälp av en plattång.
- Kontrollera att alla tillloppsslangar till HD-pumpen är täta och inte tilltäppta.

Kraftiga tryckvariationer

- Rengör högtrycksmunstycket: Ta bort smuts från munstyckshålen med en nål och spola ut det med vatten.
- Kontrollera vattentiloppsmängden.

HD-pumpen otät

- En lätt otäthet hos HD-pumpen är normalt. Kontakta auktoriserad kundservice om det finns stora otätheter.

Ingen rengöringsmedeluppsugning

- Rengör filtret på RM-sugslangen
- Lossa strålröret från handsprutan och arbeta utan strålrör.

Specialtillbehör

Specialtillbehören utökar aggregatets användningsmöjligheter. Din återförsäljare har mer information.

Tekniska data

Elanslutning

Spänning (1~50/60 Hz)	220-240 V
Anslutningseffekt	1,4 kW
Nätsäkring (tröghet)	10 A
Skyddsklass	II
Skyddsgrad	IP X5

Vattenanslutning

Inmatningstemperatur (max.)	40 °C
Inmatningsmängd (min.)	8 l/min
Inmatningsstryck (max.)	1,2 MPa

Prestanda

Arbetstryck	8 MPa
Max. tillåtet tryck	10 MPa
Matningsmängd, vatten	5,5 l/min
Matningsmängd, rengöringsmedel	0,4 l/min
Handsprutans rekylkraft	12 N
Hand-arm, vibrationsvärde (ISO 5349)	0,8 m/s ²

Ljudtrycksnivå L _{pA} (EN60704-1)	75 dB(A)
Ljudeffektsnivå L _{WA} (2000/14/EF)	89 dB(A)

Mått

Längd	287 mm
Bredd	229 mm
Höjd	576 mm
Vikt	4,5 kg

CE-försäkring

Härmed försäkras vi att nedanstående betecknade maskin i ändamål och konstruktion samt i den av oss levererade versionen motsvarar EU-direktivens tillämpliga grundläggande säkerhets- och hälsokrav. Vid ändringar på maskinen som inte har godkänts av oss blir denna överensstämmelseförklaring ogiltig.

Produkt: Högtryckstvätt

Typ: 1.671-xxx

Tillämpliga EU-direktiv

98/37/EG

73/23/EEG (+93/68/EEG)

89/336/EEG (+91/263/EEG, 92/31/EEG, 93/68/EEG)

2000/14/EG

Tillämpade harmoniserade normer

EN 55014-1: 2000 + A1: 2001 + A2: 2002

EN 55014-2: 1997 + A1: 2001

EN 60335-1

EN 60335-2-79

EN 61000-3-2: 2000 + A2: 2005

EN 61000-3-3: 1995 + A1: 2001

Tillämpad metod för

överensstämmelsevärdering

Bilaga V

Ljudeffektsnivå dB(A)

Upmätt: 87

Garanttterad: 89

Undertecknade agerar på order av och med fullmakt från företagsledningen.

H. Jenner

S. Reiser

Alfred Kärcher GmbH & Co. KG

Alfred Kärcher-Str. 28 - 40

D - 71364 Winnenden

Tel.: +49 7195 14-0

Fax: +49 7195 14-2212

Arvoisa asiakas,



Lue käyttöohje ennen laitteen ensimmäistä käyttöä ja toimi sen mukaan. Säilytä tämä käyttöohje myöhempiä käyttöä tai myöhempiä omistajaa varten.

Tarkoituksenmukainen käyttö

Käytä tätä suurpainepesuria yksinomaan yksityisiä kotitalouksia varten:

- koneiden, ajoneuvojen, rakennusten, työkalujen, julkisivujen, terassien, puutarhavälineiden jne. puhdistamista varten käyttäen suurpainepesuisuihkua (tarvittaessa lisäten puhdistusaineita).
- Kärcherin hyväksymien varusteenosien, varaosien ja puhdistusaineiden kanssa. Huomioi ohjeet, jotka on liitetty puhdistusaineiden mukaan.

Ympäristönsuojelu



Pakkausmateriaalit ovat kierrätettäviä. Älä käsittele pakkauksia kotitalousjätteenä, vaan toimita ne jätteiden kierrätykseen.



Käytetyt laitteet sisältävät arvokkaita kierrätettäviä materiaaleja, jotka tulisi toimittaa kierrätykseen. Tästä syystä toimita kuluneet laitteet vastaaviin keräilylaitoksiin.

Takuu

Kussakin maassa ovat voimassa valtuuttamamme myyntiorganisaation julkaisemat takuuehdot. Materiaali- ja valmistusvirheistä aiheutuvat virheet laitteessa korjaamme takuuaikana maksutta. Takuutapauksessa ota yhteys ostostositteineen jälleenmyyjään tai lähimpään valtuutettuun asiakaspalveluun.

Turvaohjeet

Vaara

- Älä koskaan tartu märillä käsillä virtapistokkeeseen.
- Älä ota laitetta käyttöön, jos verkkojohto tai laitteen tärkeät osat, esim. varmuuselementit, suurpaineletkut, ruiskupistooli, ovat vaurioituneet.
- Käyttö räjähdysalttiilla alueilla on kielletty.
- Käytettäessä laitetta vaara-alueilla (esim. huoltoasemilla) on noudatettava vastaavia turvallisuusmääräyksiä.
- Tarkasta aina ennen käyttöä, että liitosjohto ja virtapistoke ovat ehjät. Anna valtuutetun

asiakaspalvelun/sähköalan ammattilaisen välittömästi vaihtaa vaurioitunut liitosjohto.

- Epäasianmukaisesti käytettynä suurpainepesuisuihkut voivat olla vaarallisia. Suihkua ei saa suunnata ihmisiin, eläimiin, aktiivisiin sähkövarusteisiin tai itse laitteeseen.



- Älä suuntaa suihkua muihin ihmisiin tai itseesi vaatteiden tai kenkien puhdistamiseksi.
- Älä ruiskuta esineitä, jotka sisältävät terveydelle haitallisia aineita (esim. asbesti).
- Suurpainepesuisuihku voi vaurioittaa ajoneuvon renkaita/renkaiden venttiilejä, jolloin ne saattavat puhjeta. Ensimmäinen merkki siitä on renkaan värin muuttuminen. Vaurioituneet ajoneuvon renkaat/ renkaiden venttiilit ovat hengenvaarallisia. Pidä puhdistuksessa vähintään 30 cm suihkutusetäisyys!
- Älä koskaan ime liuotinpitoisia nesteitä tai laimentamattomia happoja tai liuottimia! Niihin kuuluvat esim. bensiini, värinhennusaineet tai polttoöljy. Ruiskutussumu on erittäin herkästi syttyvää, helposti räjähtävää ja myrkyllistä. Ei asetonia, laimentamattomia happoja eikä liuottimia, koska ne syövyttävät laitteessa käytettyjä materiaaleja.

Varoitus

- Tarkasta suurpaineletkun kunto aina ennen käyttöä. Vaihda vaurioitunut suurpaineletku välittömästi.
- Suurpaineletkut, armatuurit ja kytkimet ovat tärkeitä laitteen turvallisuudelle. Käytä vain valmistajan suosittamia suurpaineletkuja, armatuureja ja kytkimiä.
- Älä käytä laitetta, jos läheisyydessä on muita henkilöitä, joilla ei ole asianmukaista suojavaarustusta.
- Sopimattomat jatkojohdot voivat olla vaarallisia. Käytä ulkona vain tarkoitukseen hyväksytyjä ja vastaavasti merkittyjä jatkojohtoja, joissa on riittävä johdon poikkileikkaus.
1 - 10 m: 1,5 mm², 10 - 30 m: 2,5 mm²

Ohje

- Lapset tai perehtymättömät henkilöt eivät saa käyttää laitetta.
- Käyttäjän on käytettävä laitetta tarkoituksenmukaisesti. Käyttäjän on huomioitava paikalliset olosuhteet ja työskennellessään laitteen kanssa huomioitava ympäristössä oleskelevat henkilöt.

- *Pidä lakattujen pintojen puhdistuksessa vähintään 30 cm suihkutusetäisyys vaurioiden välttämiseksi.*
- *Puhdistustöitä, joissa syntyy öljynpitoista jätevettä, esim. moottorinpesu, alustanpesu, saa suorittaa vain pesupaikoissa, joissa on öljyn erottimet.*
- *Käytä sopivia suojavaatteita ja suojalaseja takaisin ruiskuvälä vedeltä tai lialta suojaamiseksi.*
- *Älä koskaan jätä laitetta valvomatta niin kauan kuin se on käytössä.*
- *Kiinnitä huomiota siihen, että verkko- tai jatkojohtoja ei vahingoiteta eikä vaurioiteta ajamalla yli, puristamalla tai kiskomalla. Suojaa verkkojohto kuumuudelta, öljyltä ja teräviltä reunoilta.*
- *Verkko-/jatkajohtojen liitos ei saa olla vedessä.*
- *Kaikkien työalueella olevien sähköä johtavien osien on oltava suojatut ruiskutusvedeltä.*
- *Laitteen liittäminen on sallittu ainoastaan sähköliitäntään, joka on sähköasentajan asentama standardin IEC 60364 mukaan.*
- *Liitä laite vain vaihtovirtaan. Jännitteen on oltava sama kuin laitteen tyyppikilvessä ilmoitettu jännite.*
- *Pistorasian sulakkeen vähimmäisarvo 10 A (hidas).*
- *Sähkötapaturmien välttämiseksi suosittelemme käyttämään pistorasioita, joissa on esikytketyt virhevirran turvakytkimet (maks. 30 mA nimellislaukaisuvirran voimakkuus).*
- *Käytetyn jatkojohtojen pistokkeen ja kytkimen on oltava vesitiiviä.*
- *Kelaa jatkojohto aina kokonaan kaapelikelailta.*
- *Tämä laite on kehitetty puhdistusaineiden käyttöön, jotka laitteen valmistaja toimittaa tai suosittelee. Muiden puhdistusaineiden tai kemikaalien käyttö voi häiritä laitteen turvallisuutta.*

Turvalaitteet

Turvalaitteet on tarkoitettu käyttäjän suojaamiseksi loukkaantumiselta, eikä niitä saa poistaa käytöstä, eikä niiden toimintoa saa ohittaa.

Laittekytkin

Estää laitteen tahattoman käytön. Kytke laite pois päältä taukojen ajaksi tai lopetettuasi käytön.

Varmistuspidätyspinne

Käsiruiskupistooliin varmistuspidätyspinne estää laitteen tahattoman kytkeytymisen.

Käyttöönotto/ohjaus

Käytettyjen lyhenteiden selitys:

HD = korkeapaine

RM = Puhdistusaine

Laitekuvasu

Tarkasta purkaessasi pakkauksesta, ovatko kaikki varusteet olemassa ja ovatko osat vaurioituneet Jos havaitset kuljetusvaurioita ota yhteyttä myyjäliikkeeseen.

Kuvat katso sivu 2

- 1 Suurpainelähtö
- 2 Puhdistusaineen imuletku ja suodatin
- 3 Laittekytkin (PÄÄLLE/POIS)
- 4 Sähköjohtojen, Suurpainelähtö
- 5 Kantokahva
- 6 Kuljetuskahva, säädettävä korkeus
- 7 Suihkuputken kiinnike
- 8 Sähköjohtojen, Käsiruiskupistooli
- 9 Verkkokaapeli ja pistoke
- 10 Vesiliitäntä ja sihti
- 11 Kuljetuspyörät
- 12 Vesiliitäntän kytkinosa
- 13 Käsiruiskupistooli ja varmistuspidätyspinne
- 14 Suurpainelähtö
- 15 Ruiskuputki ja likajyrsin
- 16 Ruiskuputki ja 1-kertainen suutin

Ennen käyttöönottoa

- ➔ Työnnä käsiruiskupistooliin varmuuspinne ulos esim. pienen ruuvimeisselin avulla.
- ➔ Liitä suurpainelähtö ja käsiruiskupistooli yhteen.
- ➔ Paina kiristintä sisään kunnes se lukittuu ja tarkasta vetämällä korkeapainelähtökästä, että lukitus pitää.

Veden saanti

Laitte ei sovellu käytettäväksi juomavesiverkostossa. Kun laitetta käytetään juomaveden kanssa, on käytettävä Kärcherin järjestelmäerotinta.



Veden saanti vesijohdosta

Liitäntäarvot katso tyyppikiilpi/tekniset tiedot. Noudata vesilaitoksen ohjeita.

- Käytä kudosisvähvistettua letkua (ei kuulu toimitukseen), jossa on tavallinen kytkin:
 - halkaisija vähintään 1/2 tuuma (13 mm).
 - Pituus vähintään 7,5 m.
- Ruuvaa mukana toimitettu kytkentäosa laitteen vesiliitäntään.
- Liitä vesiletku laitteen kytkentäosaan ja siten vesihanaan.

⚠ **Huomio**

Älä koskaan käytä suurpainepesuria suljetulla vesihana suljettuna, koska kuivakäynti aiheuttaa suurpainepumpun vaurioitumisen.

Tuloveden epäpuhtauksia varten on käytettävä ehdottomasti Kärcherin vedensuodatinta (Lisävaruste - Tilausno 4.730-059).

Käyttöönotto

- Ruuvaa suurpaineletku laitteen suurpainelähtöön.
- Liitä haluamasi ruiskuputki käsiruiskupistooliin ja kiinnitä putki kiertämällä sitä 90° oikealle.
- Avaa vesihana.
- Työnnä virtapistoke pistorasiaan.
- Pääkytkin asentoon "I/ON".
- Vapauta käsiruiskupistoolin varmistuspäätyspinne painamalla lukituksesta ja vedä vipua.

Käyttö suurpaineella

⚠ **Loukkaantumisvaara**

Suurpainesuuttimesta ulospääsevä vesisuihku saa aikaan käsiruiskupistooliin vaikuttavan taikaisuvoiman. Huolehdi turvallisesta asennosta ja pidä käsiruiskupistooli ja suihkuputki tukevasti kiinni.

Ruiskuputki ja 1-kertainen suutin

Tarkoitettu tavallisiin puhdistustehtäviin.

Ruiskuputki ja likajyrsin

Pinttyneen lian poistoon.

Käyttö puhdistusaineella

Ohje

Puhdistusainetta voidaan lisätä vain pienpainella.

Kaikki Kärcherin tarjoamat pesuharjat on tarkoitettu työskentelyyn puhdistusaineen kanssa.

- Irrota suihkuputki käsiruiskupistoolista.
Käsiruiskupistooli tuottaa ilman liitettyä suihkuputkea pienpainesuihkun.

Puhdistusaineen lisäimu puhdistusaineesta

- Vedä puhdistusaineletku kotelosta niin pitkälle kuin haluat.
- Ripusta puhdistusaineletku astiaan, jossa on puhdistusaineliuotinta.

Suosittelava puhdistusmenetelmä

- 1 Suihkuta puhdistusainetta säästeliäästi kuivalle pinnalle ja anna sen vaikuttaa (ei kuivua).
- 2 Huuhtelee irrotettu lika suurpainesuihkulla pois.

Puhdistusaine

Suosittelimme jokaiseen puhdistustehtävään sopivaa Kärcherin puhdistus- ja hoitoaineohjelmaamme. Kysy meiltä neuvoa tai pyydä lisätietoja.

Käytön keskeytys

- Päästä käsiruiskupistoolin vipu irti.
- Työtaukojen ajaksi käsiruiskupistoolin vipu on varmistettava varmuuspäätyspinneellä.
- Pidempien työtaukojen (yli 5 minuuttia) ajaksi laite on lisäksi kytkettävä pois päältä laitekytkimellä.

Käytön lopetus

- Jos on lisätty puhdistusainetta: Ripusta puhdistusaineimuletku astiaan, jossa on kirkasta vettä, kytke laite suunnilleen 1 minuutiksi päälle suihkuputken ollessa irrotettu ja huuhtelee puhtaaksi.
- Päästä käsiruiskupistoolin vipu irti.
- Laitekytkin asentoon "0/OFF".
- Sulje vesihana.
- Paina käsiruiskupistoolin vipua järjestelmässä vielä olevan paineen laskemiseksi ulos.
- Irrota laite vesiliitäntästä.
- Irrota suihkuputki käsiruiskupistoolista.
- Kytke laite lyhyesti päälle "I/ON", paina käsiruiskupistoolin vipua lyhyesti, kunnes ei pääse enää vettä ulos (n. 1 min.).
- Laitekytkin asentoon "0/OFF".
- Varmista käsiruiskupistoolin vipu varmuuspäätyspinneellä.
- Vedä verkkopistoke irti.
- Säilytä verkkokaapeli, suurpaineletku ja varusteet laitteessa.

Hoito ja huolto

Sähköiskuvaara

Ennen kaikkia hoito- ja huoltotöitä on kytkettävä laite pois päältä ja vedettävä virtapistoke irti.

Puhdistaminen

Ennen pitempää varastointia, esim. talvella:

- Vedä suodatin irti puhdistusainemuletkusta ja puhdista suodatin juoksevan veden alla.
- Vedä sihti ulos vesiliitännästä käyttäen lattapihtiä ja puhdista sihti juoksevan veden alla.

Huolto

Laitetta ei tarvitse huoltaa.

Suojaaminen pakkaselta

Pakkanen saattaa rikkoa laitteen, jos sen sisälle on jäänyt nestettä. Säilytä laite talvella pakkaselta suojattuna.

Varaosat

Käytä vain alkuperäisiä Kärcherin varaosia. Varaosaluettelo löytyy tämän käyttöohjeen lopusta.

Häiriöapu

Pienemmät häiriöt voit itse poistaa seuraavan yhteenedon avulla.

Epäselvissä tapauksissa käänny valtuutetun asiakaspalvelun puoleen.

Sähköiskuvaara

Ennen kaikkia hoito- ja huoltotöitä on kytkettävä laite pois päältä ja vedettävä virtapistoke irti.

Varoitus

Vain valtuutettu asiakaspalvelu saa suorittaa korjaustöitä ja sähkökäyttöisiä rakenneosia koskevia töitä.

Laite ei käynnisty

- Tarkasta, täsmääkö tyyppikilvessä ilmoitettu jännite virtalähteen jännitteen kanssa yhteen.
- Tarkasta verkkokaapelin kunto.

Laite ei paineista

- Poista ilma laitteesta: Anna laitteen käydä ilman liitettyä suurpaineletkua, kunnes vesi pääsee ilman kuplia suurpainelähdöstä ulos. Liitä sen jälkeen taas suurpaineletku.
- Puhdista vesiliitännän sihti: Se voidaan vetää helposti ulos lattapihdillä.
- Tarkasta kaikkien suurpainepumppuun johdettavien tulojohtojen tiiviisyys ja tukkeutumukset.

Voimakkaat paineenvaihtelut

- Puhdista suurpainesuutin: Poista suuttimen reiän likaantuminen neulan avulla ja huuhtele reikä vedellä eteenpäin ulos.
- Tarkasta vedentulomäärä.

Suurpainepumppu epätiivis

- Korkeapainepumpun vähäinen epätiivisyys on normaalia. Jos epätiivisyys on voimakasta, ota yhteyttä valtuutettuun asiakaspalveluun.

Ei puhdistusainemua

- Puhdista puhdistusaineen imuletkun suodatin.
- Irrota ruiskuputki käsiruiskupistoolista ja työskentele ilman ruiskuputkia.

Erikoisvarusteet

Erikoisvarusteet laajentavat laitteesi käyttömahdollisuuksia. Tarkempia tietoja saat Kärcher -myyjäliikkeeltäsi.

Tekniset tiedot

Sähköliitäntä

Jännite	(1~50/60 Hz) 220-240 V
Liitosjohto	1,4 kW
Verkkosulake (hidas)	10 A
Kotelointiluokka	2,IPX5
Suojausluokka	IP X5

Vesiliitäntä

Tulolämpötila (maks.)	40 °C
Tulomäärä (min.)	8 l/min
Tulopaine (maks.)	1,2 MPa

Suoritus tiedot

Työpaine	8 MPa
Maks. sallittu paine	10 MPa
Syöttömäärä, vesi	5,5 l/min
Syöttömäärä, puhdistusaine	0,4 l/min
Käsiruiskupistoolin takaiskuvoima	12 N
Käden/käsivarren täryarvo (ISO 5346)	0,8 m/s ²

Äänen painetaso L _{pA} (EN60704-1)	75 dB(A)
Äänen tehotaso L _{WA} (2000/14/EF)	89 dB(A)

Mitat

Pituus	287 mm
Leveys	229 mm
Korkeus	576 mm
Paino	4,5 kg

CE-todistus

Vakuutamme, että alla mainitut tuotteet vastaavat suunnittelultaan ja rakenteeltaan sekä valmistustavaltaan EU-direktiivien asianomaisia turvallisuus- ja terveysvaatimuksia. Jos tuotteeseen/tuotteisiin tehdään muutoksia, joista ei ole sovittu kanssamme, tämä vakuutus ei ole enää voimassa.

Tuote: suurpainepesuri

Tyyppi: 1.671-xxx

Yksiselitteiset EU-direktiivit

98/37/EY

73/23/ETY (+93/68/ETY)

89/336/ETY (+91/263/ETY, 92/31/ETY, 93/68/ETY)

2000/14/EY

Sovelletut harmonisoidut standardit

EN 55014-1: 2000 + A1: 2001 + A2: 2002

EN 55014-2: 1997 + A1: 2001

EN 60335-1

EN 60335-2-79

EN 61000-3-2: 2000 + A2: 2005

EN 61000-3-3: 1995 + A1: 2001

Sovellettu yhdenmukaisuuden

analysointimenetelmä

Liite V

Äänen tehotaso dB(A)

Mitattu: 87

Taattu: 89

Allekirjoittaneet toimivat yrityksen johton puolesta ja sen valtuuttamina.

H. Jenner

S. Reiser

Alfred Kärcher GmbH & Co. KG

Alfred Kärcher-Str. 28 - 40

D - 71364 Winnenden

Puh.: +49 7195 14-0

Faksi: +49 7195 14-2212

Αγαπητέ πελάτη,



Πριν από την πρώτη χρήση της συσκευής διαβάστε τις οδηγίες λειτουργίας και ενεργήστε βάσει αυτών. Φυλάξτε τις παρούσες οδηγίες λειτουργίας για μελλοντική χρήση ή για τον επόμενο κάτοχο της συσκευής.

Κανονική χρήση

Χρησιμοποιήστε αυτό το σύστημα καθαρισμού υψηλής πίεσης αποκλειστικά για οικιακή χρήση:

- για τον καθαρισμό μηχανών, οχημάτων, κτιρίων, εργαλείων, προσώπων, βεραντών, εργαλείων κήπου κτλ. με δέσμη νερού υψηλής πίεσης (αν χρειαστεί, με προσθήκη απορρυπαντικών).
- με τα εξαρτήματα, ανταλλακτικά και απορρυπαντικά που έχουν εγκριθεί από τον Οίκο Kärcher. Προσέξτε τις υποδείξεις που συνοδεύουν τα απορρυπαντικά.

Προστασία περιβάλλοντος



Τα υλικά συσκευασίας είναι ανακυκλώσιμα. Μην πετάτε τη συσκευασία στα οικιακά απορρίμματα, αλλά παραδώστε την προς ανακύκλωση.



Οι παλιές συσκευές περιέχουν ανακυκλώσιμα υλικά, τα οποία θα πρέπει να παραδίδονται προς επαναχρησιμοποίηση. Για το λόγο αυτό αποσύρετε τις παλιές συσκευές με κατάλληλες διαδικασίες συγκέντρωσης αποβλήτων.

Εγγύηση

Σε κάθε χώρα ισχύουν οι όροι εγγύησης που εκδόθηκαν από την αρμόδια αντιπροσωπεία μας. Εντός της προθεσμίας της παρεχόμενης εγγύησης αποκαθιστούμε δωρεάν οποιαδήποτε βλάβη στη συσκευή σας εφόσον έχει προκληθεί από σφάλμα υλικού ή κατασκευής. Σε περίπτωση που επιθυμείτε να κάνετε χρήση της εγγύησης, παρακαλούμε απευθυνθείτε με την απόδειξη αγοράς στο κατάστημα από το οποίο προμηθευτήκατε τη συσκευή ή στην πλησιέστερη εξουσιοδοτημένη υπηρεσία τεχνικής εξυπηρέτησης πελατών μας.

Υποδείξεις ασφαλείας

Κίνδυνος

- Μην αγγίζετε ποτέ με βρεγμένα χέρια το ρευματολήπτη και την πρίζα.
- Η συσκευή δεν πρέπει να τηθεί σε λειτουργία, αν το καλώδιο σύνδεσης δικτύου ή σημαντικά τμήματα της συσκευής, π.χ. στοιχεία ασφαλείας, εύκαμπτοι σωλήνες υψηλής πίεσης, πιστολέτα, έχουν υποστεί βλάβη.
- Απαγορεύεται η χρήση σε σημεία, όπου υφίσταται κίνδυνος έκρηξης.

- Κατά τη χρήση της συσκευής σε επικίνδυνα σημεία (π.χ. σε πρατήρια καυσίμων), πρέπει να τηρούνται οι ανάλογες προδιαγραφές ασφαλείας.
- Πριν από κάθε λειτουργία της συσκευής ελέγχετε το καλώδιο ρεύματος και το φως για τυχόν ζημιές. Αναθέστε αμέσως σε εξουσιοδοτημένη υπηρεσία τεχνικής εξυπηρέτησης πελατών/εξειδικευμένο ηλεκτρολόγο την αλλαγή του χαλασμένου καλωδίου σύνδεσης στο δίκτυο.

- Ο ψεκασμός με υψηλή πίεση μπορεί να αποδειχτεί επικίνδυνος σε περίπτωση μη προσήκουσας χρήσης. Η δέσμη δεν πρέπει να κατευθύνεται πάνω σε άτομα, ζώα, ενεργοποιημένο ηλεκτρικό εξοπλισμό ή στην ίδια τη συσκευή.



- Μην στρέψετε τη δέσμη πάνω σε άλλους ή σε εσάς τους ίδιους, για να καθαρίσετε ρούχα ή παπούτσια.
- Μην ψεκάζετε αντικείμενα που περιέχουν ουσίες επικίνδυνες για την υγεία (π.χ. αμίαντο).
- Ελαστικά οχημάτων/βαλβίδες ελαστικών ενδέχεται να υποστούν ζημιές από τον ψεκασμό με δέσμη υψηλής πίεσης και να σπάσουν. Η πρώτη ένδειξη για κάτι τέτοιο είναι η χρωματική μεταβολή του ελαστικού. Τυχόν βλάβες στα ελαστικά των οχημάτων και στις βαλβίδες τους μπορούν να αποδειχθούν μοιραίες. Κατά τον καθαρισμό, διατηρείτε απόσταση τουλάχιστον 30cm από τη δέσμη νερού!
- Ποτέ μην χρησιμοποιείτε τη συσκευή για την αναρρόφηση υγρών που περιέχουν διαλυτικά ή συμπυκνωμένων οξέων και διαλυτικών μέσων! Σε αυτά συγκαταλέγονται π.χ. η βενζίνη, το διαλυτικό χρωμάτων ή το πετρέλαιο θέρμανσης. Το ψεκαστικό νέφος είναι άκρως εύφλεκτο, εκρηκτικό και δηλητηριώδες. Απαγορεύεται η ακετόνη, τα συμπυκνωμένα οξέα και τα διαλυτικά, γιατί προκαλούν διάβρωση των υλικών που χρησιμοποιούνται στη συσκευή.

Προειδοποίηση

- Πριν από κάθε λειτουργία, ελέγχετε τον εύκαμπτο σωλήνα υψηλής πίεσης για ζημιές. Αντικαθιστάτε άμεσα τον εύκαμπτο σωλήνα υψηλής πίεσης που παρουσιάζει βλάβες.
- Οι εύκαμπτοι σωλήνες υψηλής πίεσης, οι παταρίες και οι σύνδεσμοι είναι σημαντικά για την ασφάλεια της συσκευής. Χρησιμοποιείτε μόνο εύκαμπτους σωλήνες πίεσης, μπαταρίες και συνδέσμους που προτείνει ο κατασκευαστής.
- Μη χρησιμοποιείτε τη συσκευή, αν άλλα άτομα βρίσκονται στην εμβέλεια λειτουργίας της, εκτός αν φορούν προστατευτικό ρουχισμό.

- Τα ακατάλληλα καλώδια προέκτασης μπορεί να είναι επικίνδυνα. Σε υπαίθριους χώρους χρησιμοποιείτε μόνο τα εγκεκριμένα και αντιστοιχώς επισημασμένα καλώδια προέκτασης με επαρκή διατομή:
1 - 10 m: 1,5 mm², 10 - 30 m: 2,5 mm²

Υπόδειξη

- Δεν επιτρέπεται η χρήση της συσκευής από παιδιά ή άτομα που δεν έχουν ενημερωθεί σχετικά με το χειρισμό της.
- Ο χρήστης πρέπει να χρησιμοποιεί τη συσκευή σύμφωνα με τις προδιαγραφές. Πρέπει να έχει υπόψη τις τοπικές συνθήκες και κατά την εργασία με τη συσκευή πρέπει να προσέχει τα άτομα που βρίσκονται κοντά της.
- Κατά τον καθαρισμό βαμμένων επιφανειών, κρατήστε απόσταση ψεκασμού τουλάχιστον 30 cm, για την αποφυγή πρόκλησης ζημιών.
- Οι εργασίες καθαρισμού, κατά τις οποίες προκύπτουν απόνερα που περιέχουν λάδι π.χ. πλύσιμο κινητήρων, πλύσιμο του κάτω μέρους των οχημάτων επιτρέπονται μόνο σε πλυνήρια που διαθέτουν διαχωριστή λαδιών.
- Για να προστατευθείτε από τις πιτσιλιές του νερού ή από τους ρύπους, φοράτε προστατευτική στολή και γυαλιά.
- Μην αφήνετε τη συσκευή ποτέ χωρίς επίβλεψη, εφόσον βρίσκεται σε λειτουργία.
- Προσέχετε ώστε τα καλώδια τροφοδοσίας δικτύου ή τα καλώδια προέκτασης να μην υποστούν φθορές ή βλάβες από συνθλίψεις, τραβήγματα, πατήματα ή παρόμοιες αιτίες. Προστατέψτε τα καλώδια από τη ζέση, τα λάδια και τις αιχμηρές ακμές.
- Η σύνδεση καλωδίου δικτύου/καλωδίου προέκτασης δεν επιτρέπεται να βρίσκεται μέσα σε νερό.
- Όλα τα ρευματοφόρα εξαρτήματα στο χώρο εργασίας πρέπει να διαθέτουν αδιάβροχη προστασία από ρίψη νερού.
- Η συσκευή πρέπει να λειτουργεί μόνο με ηλεκτρική σύνδεση, η οποία έχει γίνει από ηλεκτρολόγο βάσει του IEC 60364.
- Συνδέετε τη συσκευή μόνο σε εναλλασσόμενο ρεύμα. Η τάση πρέπει να συμφωνεί με την πινακίδα τύπου της συσκευής.
- Ελάχιστη ασφάλεια της πρίζας 10 A (βραδείας τήξης).
- Για την αποφυγή ηλεκτρικών ατυχημάτων, συνιστάται η χρήση πριζών με προεγκατεστημένο προστατευτικό διακόπτη ρεύματος διαρροής (μέγ. 30 mA ονομαστική ισχύς ρεύματος απεμπλοκής).
- Το φως και η σύνδεση του καλωδίου προέκτασης που χρησιμοποιείτε πρέπει να είναι στεγανοποιημένα.

- Ξετυλίξτε εντελώς το καλώδιο προέκτασης από το τύμπανο του.
- Αυτή η συσκευή σχεδιάστηκε για τη χρήση απορρυπαντικών, τα οποία παρέχονται ή συνιστώνται από τον κατασκευαστή. Η χρήση άλλων απορρυπαντικών ή χημικών μπορεί να μειώσει την ασφάλεια της συσκευής.

Μηχανισμοί ασφάλειας

Τα συστήματα ασφαλείας χρησιμεύουν για την προστασία του χρήστη και δεν επιτρέπεται να θεθούν εκτός λειτουργίας ή να αγνοηθεί η λειτουργία τους.

Διακόπτης συσκευής

Ο διακόπτης της συσκευής αποτρέπει την ακούσια ενεργοποίηση της συσκευής. Πρέπει να τίθεται εκτός λειτουργίας κατά τη διάρκεια των διαλειμμάτων από την εργασία ή μετά τον τερματισμό της λειτουργίας.

Κούμπωμα ασφαλείας

Το κούμπωμα ασφαλείας στο πιστολέτο εμποδίζει την ακούσια ενεργοποίηση της συσκευής.

Ενεργοποίηση / χειρισμός

Ορισμός των χρησιμοποιούμενων συντομογραφιών:

Υ.Π = υψηλή πίεση

ΑΠ = απορρυπαντικό

Περιγραφή της συσκευής

Κατά τον άνοιγμα της συσκευασίας, ελέγξτε το περιεχόμενο για τυχόν ελλείψεις σε εξαρτήματα ή για βλάβες. Σε περίπτωση ζημιών που προκλήθηκαν από τη μεταφορά, παρακαλείσθε να πληροφορησέτε αμέσως το κατάστημα, από το οποίο αγοράσατε το μηχάνημα.

Εικόνες βλέπε σελίδα 2

- 1 Έξοδος Υ.Π
- 2 Εύκαμπτος σωλήνας αναρρόφησης ΑΠ. με φίλτρο
- 3 Διακόπτης συσκευής (ON/OFF)
- 4 Αποθήκευση, Εύκαμπτος σωλήνας Υ.Π.
- 5 Λαβή μεταφοράς
- 6 Λαβή μεταφοράς με προσαρμόσιμο ύψος
- 7 Στήριγμα σωλήνα ψεκασμού
- 8 Αποθήκευση, Πιστολέτο
- 9 Καλώδιο σύνδεσης δικτύου με φως
- 10 Σύνδεση νερού με φίλτρο
- 11 Τροχός μεταφοράς
- 12 Σύζευξη για τη σύνδεση με το δίκτυο παροχής νερού
- 13 Πιστολέτο με κούμπωμα ασφαλείας
- 14 Εύκαμπτος σωλήνας Υ.Π.
- 15 Σωλήνας ψεκασμού με φρέζα ρύπων
- 16 Σωλήνας ψεκασμού με απλό ακροφύσιο

Πριν τη θέση σε λειτουργία

- ➔ Αφαιρέστε, πιέζοντας προς τα έξω π.χ. με τη βοήθεια ενός μικρού κατασαβιδιού, τους συνδεδητές ασφαλείας του πιστολέτου χειρός.
- ➔ Συναρμολογήστε τον εύκαμπτο σωλήνα Υ.Π. και το πιστολέτο.
- ➔ Πιέστε ξανά τους συνδεδητές ασφαλείας προς τα μέσα έως ότου ασφαλισουν, ελέγξτε την ασφάλεια της σύνδεσης τραβώντας τον εύκαμπτο σωλήνα Υ.Π.

Παροχή νερού

Η συσκευή δεν ενδείκνυται για λειτουργία με το δίκτυο πόσιμου νερού. Εάν χρειαστεί να λειτουργήσει με πόσιμο νερό, να χρησιμοποιηθεί ο κατάλληλος διαχωριστής της εταιρείας Kärcher.



Παροχή νερού από τον αγωγό νερού

Τιμές σύνδεσης βλ. πινακίδα τύπου/τεχνικά χαρακτηριστικά.

Τηρείτε τους κανονισμούς της εταιρείας ύδρευσης.

- ➔ Χρησιμοποιήστε έναν ενισχυμένο εύκαμπτο σωλήνα (δεν συμπεριλαμβάνεται στο υλικό που παραδίδεται μαζί με τη συσκευή) σε συνδυασμό με έναν σύνδεσμο του εμπορίου:
 - ελάχιστη διάμετρος 1/2 ίντσα (13 mm).
 - ελάχιστο μήκος 7,5 μ.
- ➔ Βιδώστε το εξάρτημα σύνδεσης που περιέχεται στη συσκευασία στην σύνδεση νερού της συσκευής.
- ➔ Τοποθετήστε τον εύκαμπτο σωλήνα νερού στο εξάρτημα σύνδεσης της συσκευής και συνδέστε με τη βάνα νερού.

⚠ Προσοχή

Το σύστημα καθαρισμού υψηλής πίεσης δεν πρέπει να λειτουργεί όταν η βάνα νερού είναι κλειστή, γιατί η λειτουργία χωρίς νερό θα προκαλέσει βλάβη της αντλίας Υ.Π.

Σε περίπτωση που το νερό παροχής περιέχει ακαθαρσίες, χρησιμοποιήστε οπωσδήποτε το φίλτρο νερού της εταιρείας Kärcher (ειδικός εξοπλισμός - κωδικός παραγγελίας 4.730-059).

Ενεργοποίηση

- ➔ Βιδώστε τον εύκαμπτο σωλήνα Υ.Π. στην έξοδο Υ.Π. της συσκευής.
- ➔ Εισάγετε τον επιθυμητό σωλήνα ψεκασμού στο πιστολέτο χειρός και στερεώστε τον περιστρέφοντάς τον κατά 90°.
- ➔ Ανοίξτε τη βάνα νερού.
- ➔ Συνδέστε το ρευματολήπτη στην πρίζα.
- ➔ Ρυθμίστε το γενικό διακόπτη στη θέση "I/ON".

- ➔ Απασφαλίστε το άγκιστρο ασφάλισης στο πιστολέτο χειρός πιέζοντάς το και τραβήξτε τον μοχλό.

Λειτουργία με υψηλή πίεση

⚠ Κίνδυνος τραυματισμού

Μέσω της δέσμης νερού που εξέρχεται από το ακροφύσιο υψηλής πίεσης, μια δύναμη αντεπιστροφής επενεργεί στο πιστολέτο. Φροντίστε για ασφαλή θέση της συσκευής και στερεώστε καλά το πιστολέτο και το σωλήνα ψεκασμού.

Σωλήνας ψεκασμού με απλό ακροφύσιο

Για κανονικές εργασίες καθαρισμού.

Σωλήνας ψεκασμού με φρέζα ρύπων

Για επίμονους ρύπους.

Λειτουργία με απορρυπαντικό

Υπόδειξη

Το ΑΠ. μπορεί να προστεθεί μόνο υπό χαμηλή πίεση. Όλες οι βούρτσες πλυσίματος της εταιρείας Kärcher έχουν σχεδιασθεί για χρήση σε συνδυασμό με απορρυπαντικά.

- ➔ Αφαιρέστε το σωλήνα ψεκασμού από το πιστολέτο.
το πιστολέτο παράγει, χωρίς το σωλήνα ψεκασμού, μια δέσμη χαμηλής πίεσης.

Αναρρόφηση ΑΠ. από δοχείο

- ➔ Τραβήξτε τον εύκαμπτο σωλήνα αναρρόφησης ΑΠ. από το περίβλημα στο επιθυμητό μήκος.
- ➔ Τοποθετήστε τον εύκαμπτο σωλήνα αναρρόφησης ΑΠ. σε δοχείο με διάλυμα απορρυπαντικού.

Προτεινόμενη μέθοδος καθαρισμού

- 1 Ψεκάξτε με οικονομία το απορρυπαντικό σε στεγνή επιφάνεια και αφήστε το να δράσει (όχι να στεγνώσει).
- 2 Ξεπλύνετε τους διαλυμένους ρύπους με δέσμη υψηλής πίεσης.

Απορρυπαντικό

Ανάλογα με κάθε εργασία καθαρισμού, σας συνιστούμε το πρόγραμμα των μέσων καθαρισμού και συντήρησης της Kärcher. Παρακαλούμε ενημερωθείτε ή ζητήστε περισσότερες πληροφορίες σχετικά.

Διακοπή λειτουργίας

- ➔ Ελευθερώστε τον μοχλό του πιστολέτου.
- ➔ Στα διαλείμματα από τις εργασίες, ασφαλίστε τον μοχλό του πιστολέτου με το κούμπωμα.
- ➔ Σε περίπτωση μεγάλων διαλειμμάτων από τις εργασίες (πάνω από 5 λεπτά) απενεργοποιήστε τη συσκευή και μέσω του διακόπτη της.

Τερματισμός λειτουργίας

- ➔ Όταν προστεθεί ΑΠ: Αναρτήστε το σωλήνα ΑΠ σε ένα δοχείο με καθαρό νερό, ενεργοποιήστε τη συσκευή για περίπου 1 λεπτό χωρίς να έχετε τοποθετήσει το σωλήνα ψεκασμού και ξεπλύνετε με καθαρό νερό.
- ➔ Ελευθερώστε τον μοχλό του πιστολέτου.
- ➔ Ρυθμίστε το διακόπτη της συσκευής στη θέση „0/ OFF“.
- ➔ Κλείστε τη βρύση.
- ➔ Πατήστε τον μοχλό του πιστολέτου για να εξαλείψετε την εναπομένουσα πίεση του συστήματος.
- ➔ Αποσυνδέστε τη συσκευή από την παροχή νερού.
- ➔ Αφαιρέστε το σωλήνα ψεκασμού από το πιστολέτο.
- ➔ Ενεργοποιήστε τη συσκευή για λίγο στο „I/ON“ και πατήστε τον μοχλό στο πιστολέτο μέχρις ότου δεν εξέρχεται πλέον καθόλου νερό (περ. 1 min).
- ➔ Ρυθμίστε το διακόπτη της συσκευής στη θέση „0/ OFF“.
- ➔ Ασφαλίστε τον μοχλό του πιστολέτου με το κούμπωμα.
- ➔ Βγάλτε το ρευματολήπτη.
- ➔ Αποθηκεύστε το καλώδιο τροφοδοσίας, τον εύκαμπτο σωλήνα υψηλής πίεσης και τα εξαρτήματα στη συσκευή.

Φροντίδα και συντήρηση

⚠ Κίνδυνος ηλεκτροπληξίας!

Πριν από όλες τις εργασίες φροντίδας και συντήρησης, απενεργοποιήστε τη συσκευή και τραβήξτε το φως από την πρίζα.

Καθαρισμός

- Πριν από αποθήκευση για μεγάλο χρονικό διάστημα π.χ. το χειμώνα:
- ➔ αφαιρέστε το φίλτρο από το σωλήνα αναρρόφησης απορρυπαντικού και ξεπλύνετε το κάτω από τρεχούμενο νερό.
 - ➔ Με μια μικρή πένσα, αφαιρέστε το φίλτρο από τη σύνδεση νερού και ξεπλύνετε το κάτω από τρεχούμενο νερό.

Συντήρηση

Η συσκευή δεν χρειάζεται συντήρηση.

Αντιπαγετική προστασία

Το δοχείο μπορεί να καταστραφεί από παγετό εάν δεν έχει αποστραγγισθεί εντελώς. Κατά την χειμερινή

περίοδο, η συσκευή πρέπει να αποθηκεύεται σε χώρο όπου δεν επικρατεί παγετός.

Ανταλλακτικά

Χρησιμοποιείτε αποκλειστικά γνήσια ανταλλακτικά Karcher. Έναν συνοπτικό πίνακα των ανταλλακτικών θα βρείτε στο τέλος αυτών των οδηγιών χρήσης.

Αντιμετώπιση βλαβών

Με τη βοήθεια του παρακάτω πίνακα μπορείτε να αντιμετωπίσετε μόνες/οι σας απλές βλάβες.

Εάν έχετε αμφιβολίες, παρακαλούμε απευθυνθείτε στην εξουσιοδοτημένη υπηρεσία εξυπηρέτησης πελατών.

⚠ Κίνδυνος ηλεκτροπληξίας!

Πριν από όλες τις εργασίες φροντίδας και συντήρησης, απενεργοποιήστε τη συσκευή και τραβήξτε το φως από την πρίζα.

⚠ Προειδοποίηση

Οι εργασίες επισκευών και οι εργασίες στα ηλεκτρικά εξαρτήματα πρέπει να διεξάγονται μόνο από την εξουσιοδοτημένη υπηρεσία εξυπηρέτησης πελατών.

Η συσκευή δεν τίθεται σε λειτουργία

- ➔ Ελέγξτε εάν η τάση που αναγράφεται στην πινακίδα τύπου είναι ταυτόσημη με την τάση της παροχής ρεύματος.
- ➔ Ελέγξτε μήπως έχει υποστεί ζημία το καλώδιο τροφοδοσίας.

Το μηχάνημα δεν αποκτά πίεση

- ➔ Εξαερίστε τη συσκευή: αφίση τη συσκευή να λειτουργήσει χωρίς να συνδέσετε τον εύκαμπτο σωλήνα Υ.Π., μέχρις ότου αρχίσει να βγαίνει από την έξοδο Υ.Π. νερό χωρίς φυσαλίδες. Στη συνέχεια, συνδέστε ξανά τον εύκαμπτο σωλήνα Υ.Π.
- ➔ Καθαρίστε το φίλτρο στη σύνδεση νερού: μπορείτε να το τραβήξετε εύκολα έξω, με τη βοήθεια μιας μικρής πένσας.
- ➔ Ελέγξτε εάν όλοι οι αγωγοί προσαγωγής προς την αντλία Υ.Π. είναι στεγανοί ή βουλωμένοι.

Έντονες διακυμάνσεις πίεσης

- ➔ Καθαρίστε το ακροφύσιο υψηλής πίεσης: αφαιρέστε τις ακαθαρσίες από την οπή του ακροφυσίου με μια βελόνα και ξεπλύνετε από την μπροστινή πλευρά με νερό.
- ➔ Ελέγξτε την παρεχόμενη ποσότητα νερού.

Μη στεγανή αντλία Υ.Π.

- ➔ Μια ελάχιστη διαρροή της αντλίας Υ.Π. θεωρείται φυσιολογική. Σε περίπτωση έντονης διαρροής ενημερώστε την εξουσιοδοτημένη υπηρεσία εξυπηρέτησης πελατών .

Αδυναμία αναρρόφησης απορρυπαντικού

- Καθαρίστε το φίλτρο στον εύκαμπτο σωλήνα αναρρόφησης ΑΠ.
- Αφαιρέστε το σωλήνα ψεκασμού από το πιστολέτο και εργαστείτε χωρίς αυτόν.

Πρόσθετα εξαρτήματα

Με τον προαιρετικό εξοπλισμό διευρύνονται οι δυνατότητες χρήσης της συσκευής σας. Περισσότερες πληροφορίες μπορείτε να ζητήσετε από το κατάστημα διάθεσης των προϊόντων Kärcher.

Τεχνικά χαρακτηριστικά

Σύνδεση ηλεκτρικού ρεύματος

Τάση	(1~50/60 Hz)	220-240 V
Ισχύς σύνδεσης		1,4 kW
Ασφάλεια δικτύου (βραδείας τήξης)		10 A
Κατηγορία προστασίας		2, IPX5
Βαθμός προστασίας		IP X5

Σύνδεση νερού

Θερμοκρασία προσαγωγής (μέγ.)		40 °C
Ποσότητα προσαγωγής (ελάχ.)		8 l/min
Πίεση προσαγωγής (μέγ.)		1,2 MPa

Επιδόσεις

Πίεση λειτουργίας		8 MPa
Μέγ. επιτρεπόμενη πίεση		10 MPa
Παροχή, νερό		5,5 l/min
Παροχή, απορρυπαντικό		0,4 l/min
Δύναμη οπισθοδρόμησης πιστολέτου χειρός		12 N

Τιμή κραδασμών στο χέρι/βραχίονα (ISO 5349)

Στάθμη ηχητικής πίεσης		75 dB(A)
L_{pA} (EN60704-1)		
Στάθμη ηχητικής ισχύος		89 dB(A)
L_{WA} (2000/14/EK)		

Διαστάσεις

Μήκος		287 mm
Πλάτος		229 mm
Ύψος		576 mm
Βάρος		4,5 kg

Δήλωση πιστότητας CE

Δια της παρούσης δηλώνουμε ότι το μηχάνημα που χαρακτηρίζεται παρακάτω, με βάση τη σχεδίαση και την κατασκευή του, υπό τη μορφή που διατίθεται στην αγορά, πληροί στις σχετικές βασικές απαιτήσεις ασφαλείας και υγιεινής των οδηγίων της ΕΚ. Η παρούσα δήλωση παύει να ισχύει σε περίπτωση τροποποιήσεων του μηχανήματος χωρίς προηγούμενη συνεννόηση μαζί μας.

Προϊόν: Σύστημα καθαρισμού υψηλής πίεσης

Τύπος: 1.671-xxx

Σχετικές οδηγίες των Ε.Κ.

98/37/ΕΚ

73/23/ΕΟΚ (+93/68/ΕΟΚ)

89/336/ΕΟΚ (+91/263/ΕΟΚ, 92/31/ΕΟΚ, 93/68/ΕΟΚ)

2000/14/ΕΚ

Εφαρμοσθέντα εναρμονισμένα πρότυπα

EN 55014-1: 2000 + A1: 2001 + A2: 2002

EN 55014-2: 1997 + A1: 2001

EN 60335-1

EN 60335-2-79

EN 61000-3-2: 2000 + A2: 2005

EN 61000-3-3: 1995 + A1: 2001

Εφαρμοσθείσα διαδικασία συμμόρφωσης

Παράρτημα V

στάθμη ηχητικής πίεσης dB(A)

Μετρημένη: 87

Εγγυημένη: 89

Οι υπογράφωντες ενεργούν κατ' εντολή του και με εξουσιοδότηση της διεύθυνσης της επιχείρησης.

H. Jenner

S. Reiser

Alfred Kärcher GmbH & Co. KG

Alfred Kärcher-Str. 28 - 40

D - 71364 Winnenden

Τηλ.: +49 7195 14-0

Φαξ: +49 7195 14-2212

Sayın müşterimiz,



Cihazınızı ilk defa kullanmadan önce bu kullanım kılavuzunu okuyup buna göre davranınız. Bu kullanım kılavuzunu, daha sonra tekrar kullanmak ya da cihazın sonraki kullanıcılarına iletmek üzere saklayın.

Doğru bir şekilde kullanmak

Bu yüksek tazyikli temizleyiciyi sadece evinizde şu amaçlar için kullanın:

- makineleri, araçları, inşaat malzemesini, aletleri, bina cephesini, terasları, bahçe malzemeleri v.s. yüksek tazyikle temizlemek (gerektiğinde temizlik maddelerinin katkısını kullanarak).
- Kärcher firmasının izin verdiği aksesuar parçaları, yedek parçalar ve temizlik maddeleri de dahildir. Temizlik maddelerinin ekinde yer alan uyarıları dikkate alın.

Çevre koruma



Ambalaj malzemeleri geri dönüştürülebilir. Ambalaj malzemelerini evinizin çöpüne atmak yerine lütfen tekrar kullanılabilirleri yerlere gönderin



Eski cihazlarda, yeniden değerlendirme işlemine tabi tutulması gereken değerli geri dönüşüm malzemeleri bulunmaktadır. Bu nedenle eski cihazları lütfen öngörülen toplama sistemleri aracılığıyla imha edin

Garanti

İlgili ülkede, genel distribütörümüzün belirlemiş ve yayınlamış olduğu garanti koşulları geçerlidir. Garanti süresi dahilinde cihazda, malzeme ve üretim hatasından oluşabilecek arızaların giderilmesi tarafımızdan ücretsiz olarak yapılır. Garanti kapsamındaki arızaların oluşması halinde, lütfen cihazı tüm aksesuarları ve satış belgesi ile (fiş, fatura) satın aldığınız yere yada en yakındaki yetkili servise götürünüz. Cihazın kullanım ömrü 10 yıldır.

Güvenlik uyarıları

⚠ Tehlike

- Fişi ve prizi kesinlikle ıslak veya nemli elle temas etmeyin.
- Şebeke bağlantı kablosu veya cihazın örneğin güvenlik elemanları, yüksek basınç hortumları, tabancalar gibi önemli parçaları zarar görmüşse cihazı çalıştırmayın.

- Patlama tehlikesi olan bölgelerde cihazın çalıştırılması yasaktır.
- Tehlikeli alanlarda (örneğin benzin istasyonu) cihazın kullanılması durumunda gerekli emniyet tedbirlerinin dikkate alınması gerekir.
- Bağlantı kablosuna, elektrik fişiyle birlikte her kullanımdan önce hasar kontrol yapın. Hasar görmüş bağlantı kablosunu derhal yetkili müşteri hizmetleri/elektronik teknisi tarafından değiştirilmesini sağlayın.
- Yüksek basınçlı tazyik, düzgün kullanılmadığı zaman tehlikeli olabilir. Tazyik kişilere, hayvanlara, etkin elektrik donanımına veya cihazın kendisine doğru tutulmalıdır.
- Tazyikli, başka yerlere veya elbise veya ayakkabıyı temizlemek için kendinize doğru tutmayın.
- Sağlığa zarar verebilecek maddelere (örn. asbest) buhar püskürtmeyin.
- Araç lastikleri/lastik supapları, yüksek basınçlı tazyik nedeniyle zarar görebilir ve patlayabilir. Buradaki ilk belirti lastikte meydana gelen bir renklendirmedir. Hasar görmüş araç lastikleri/lastik supapları hayati tehlike taşımaktadır. Temizlik sırasında en az 30 cm tazyik mesafesi bırakın!
- Çözücü madde içeren sıvılar ya da inceltilmiş asitler ve çözücü maddeleri kesinlikle emmeyin! Buna örneğin benzin, tiner veya yağ kakıtı kullanın. Püskürtme tozu patlayıcıdır ve zehirlidir. Cihazda kullanılan malzemelere yapıştıkları için, aseton, inceltilmiş asitler ve çözücü maddeler kullanmayın.

⚠ Uyarı

- Her kullanımdan önce yüksek basınç hortumuna hasar kontrolü yapın. Zarar görmüş yüksek basınç hortumunu hemen değiştirin.
- Yüksek basınç hortumları, armatürler ve bağlantılar cihazın güvenliği için önemlidir. Sadece üretici tarafından önerilen yüksek basınç hortumları, armatürleri ve bağlantıları kullanın.
- Kapsama alanı içinde başka kişiler varken cihazı kullanmayın; bu kişilerin koruyucu elbise giymesi gereklidir.
- Uygun olmayan uzatma kabloları tehlikeli olabilir. Boş alanlarda, sadece bu iş için izin verilmiş, gerekli şekilde işaretlenmiş ve



Protect from frost!
Vor Frost schützen!

yeterli kablo kesitine sahip uzatma kabloları kullanır:

1 - 10 m: 1,5 mm², 10 - 30 m: 2,5 mm²

Not

- Cihaz çocuklar veya eğitimsiz kişiler tarafından kullanılmamalıdır.
- Kullanıcı, cihazı talimatlara uygun olarak kullanmak zorundadır. Yerel kuralları dikkate almalı ve çalışma esnasında çevredeki kişilere dikkat etmelidir.
- Hasar oluşumunu önlemek için, boyalı üst yüzeyleri temizlerle minimum 30 cm püskürtme mesafesine uyulmalıdır.
- Örneğin motorların yıkanması, zeminin yıkanması gibi yağ içerikli atık suyun olduğu temizlik çalışmaları sadece yıkama yerlerinde yağ seperatörüyle yapılmalıdır.
- Geri sıçrayabilecek su veya kirden korunmak için uygun koruyucu elbise ve koruyucu gözlük takın.
- Cihaz çalışır durumdayken başından asla ayrılmayınız.
- Elektrik fişi veya uzatma kablosununun ezilme, hırpalanma ya da benzer şekilde zarar ya da hasar görmemesine dikkat edin. Elektrik fişini ısı, yağ ve keskin kenarlardan koruyun.
- Elektrik bağlantısı/uzatma kablosu bağlantısı suda bırakılmamalıdır.
- Çalışma bölgesindeki akımla yönlendirilen tüm parçalar tazyikli suya karşı korunmuş olmalıdır.
- Cihaz, ancak IEC 60364 talimatı uyarınca elektronik bir kurulumcu tarafından yapılması zorunlu olan bir elektrikli bağlantıyla bağlanmalıdır.
- Cihazı sadece alternatif akıma bağlayın. Gerilim, cihazın tip plaketiyle aynı olmalıdır.
- 10 A prizini minimum sigorta.
- Elektronik kazalardan sakınmak için, önceden devreye sokulmuş eksik akım koruyucu şalterini (maks. 30 mA nominal akım seviyesi) kullanmanızı tavsiye ederiz.
- Kullanılan bir uzatma kablosunun soketi ve kavraması suya dayanıklı olmalıdır.
- Uzatma kablosunu her zaman tamamen kablo sargısından sarın.
- Bu cihaz, üretici tarafından gönderilen veya önerilen temizlik maddesinin kullanılması için geliştirilmiştir. Diğer temizlik maddeleri veya kimyasal maddelerin kullanılması cihazın güvenliğini olumsuz yönde etkileyebilir.

Güvenlik tertibatları

Güvenlik düzenekleri kullanıcının korunmasını sağladığından, devre dışı bırakılmamalıdır ve düzgün çalıştıklarından emin olunmalıdır.

Cihaz şalteri

Bu şalter, cihazın farkında olmadan çalışmaya başlamasını önler. Çalışma molaları ya da çalışmanın tamamlanmasından sonra kapatılmalıdır.

Emniyet tırnağı

El tabancasındaki emniyet tırnağı, cihazın istenmeden açılmasını önlemektedir.

İlk çalıştırma / Kullanım

Kullanılan kısaltmaların tanımı:

HD = Yüksek basınç

RM = Temizlik maddesi

Cihaz tanımı

Ambalajı çıkartırken, ambalajın içinde bulunan malzemelerde eksik aksesuar ya da hasar olup olmadığını kontrol edin. Nakliye hasarlarında yetkili satıcınızı bilgilendirin.

Şekiller için bkz. Sayfa 2

- 1 HD çıkışı
- 2 Filtreli RM emme hortumu
- 3 Cihaz şalteri (AÇIK/KAPALI)
- 4 Saklama, HD hortumu
- 5 Taşıma kolu
- 6 Taşıma kolu, yüksekliği ayarlanabilir
- 7 Püskürtme borusu tutucusu
- 8 Saklama, Emniyet tırnaklı
- 9 Soketli elektrik fişi kablosu
- 10 Süzgeçli su bağlantısı
- 11 Taşıma tekerleği
- 12 Su bağlantısının bağlantı parçası
- 13 Emniyet tırnaklı el tabancası
- 14 HD hortumu
- 15 Kir frezeli püskürtme borusu
- 16 1 kademeli memeli püskürtme borusu

Cihazı çalıştırmaya başlamadan önce

- ➔ Emniyet kıskacını el tabancasından örneğin küçük bir tornavidayla dışarı bastırın.
- ➔ HD hortumu ve el tabancasını birleştirin.
- ➔ Emniyet kıskacını kilitlenen kadar bastırın, HD hortumundan çekerek bağlantının güvenli olup olmadığını kontrol edin.

Su beslemesi

Cihaz içme suyu şebekesinde kullanım için uygun değildir. İçme suyunda kullanım için Kärcher firmasının uygun bir sistem ayırıcısı kullanılmalıdır.



Su boru hattından su beslemesi

Bağlantı değerleri için bkz. Tip levhası/Teknik bilgiler.

Su besleme işletmesinin talimatlarını dikkate alın.

- Kumaş içerikli bir horumu (teslimat kapsamının dışındadır) piyasadan temin edilen bir kavramayla kullanın:
 - Yarıçap minimum 1/2 inç (13 mm).
 - Uzunluk minimum 7,5 m.
- Gönderilen kavrama parçasını cihazın su girişine takın.
- Su hortumunu cihazın kavrama parçasına takın ve su musluğuna bağlayın.

⚠ Dikkat

Yüksek basınç temizleyicisini asla bağlanmış su musluğuyla çalıştırmayın, çünkü kuruma süresi HD pompasında bir hasara neden olur.

Besleme suyunda kirlenme söz konusuysa mutlaka Kärcher su filtresini kullanın (Özel aksesuar - Sipariş No. 4.730-059).

İşletime alma

- HD hortumunu cihazın HD çıkışına takın.
- İsteddiğiniz püskürtme borusunu el püskürtme tabancasına takın ve 90° döndürerek sabitleyin.
- Musluğu açın.
- Şebeke fişini takın.
- Ana şalter „I/ON“ konumunda.
- Emniyet tırnağını el tabancasına bastırarak açın ve kolu çekip çıkartın.

Yüksek basınçla çalışma

⚠ Yaralanma tehlikesi

Yüksek basınç memesinden çıkan tazyik sonucunda el tabancasına tepme kuvveti etkisi oluşur. Doğru duruşu sağlayın ve el tabancasını ve püskürtme borusunu iyi tutun.

1 kademeli memeli püskürtme borusu

Normal temizlik görevleri için.

Kır frezeli püskürtme borusu

İnatçı kirler için.

Temizlik maddesiyle çalışma

Not

RM, sadece alçak basınçta karıştırılabilir. Kärcher firmasının önerdiği tüm yıkama fırçaları RM maddesiyle yapılan çalışmalar için öngörülmüştür.

- Püskürtme borusunu el tabancasından ayırın.

El tabancası, püskürtme borusu takılmadan bir alçak basınç tazyiki oluşturur.

Kaptan RM emişi

- RM emme hortumunu istenilen uzunlukta muhafazadan çekin.
- RM emme hortumunu bir kaba RM çözünürlükle birlikte asın.

Önerilen temizlik metotları

- 1 Temizlik maddesini ekonomik bir şekilde üst yüzeye sıkın ve etkili olmasını (kurutmayı) sağlayın.
- 2 Çözülen kiri yüksek basınç tazyikiyle yıkayın.

Temizlik maddesi

İlgili temizlik görevlerine uygun olarak, Kärcher-temizlik ve bakım madde programımızı öneririz. Lütfen danışın veya buna dair bilgiler isteyin.

Çalışmayı yarıda kesme

- El tabancasının kolunu bırakın.
- Çalışma molalarında el tabancasının kolunu emniyet tırnağıyla emniyet altına alın.
- Uzun çalışma molalarında (5 dakikanın üstünde) ek olarak cihazı cihaz şalterden kapatın.

Çalışmanın tamamlanması

- RM karıştırılmışsa: RM hortumunu saf suyla dolu olan bir kaba asın, cihazı yaklaşık 1 dakika boyunca sökülmüş püskürtme borusuyla sökün ve durulayın.
- El tabancasının kolunu bırakın.
- Cihaz şalteri „0/OFF“ konumundadır.
- Musluğu kapatın.
- Mevcut basıncı sistemden azaltmak için el tabancasının kolunu bastırın.
- Cihazı su bağlantısından ayırın.
- Püskürtme borusunu el tabancasından ayırın.
- Cihazı kısaca çalıştırın „I/ON“, el tabancasının kolunu, artık su çıkmayana kadar bastırın (ykl. 1 min.).
- Cihaz şalteri „0/OFF“ konumundadır.

- El tabancasının kolunu emniyet tırnağıyla emniyet altına alın.
- Elektrik fişini çekin.
- Şebeke bağlantı kablosu, HD hortumu ve aksesuarı cihaza yerleştirin.

Koruma ve Bakım

⚠ Elektrik çarpma tehlikesi

Bütün bakım ve temizlik çalışmalarında cihaz kapatılmalı şebeke kablosu prizden çıkartılmalıdır.

Temizlik

Uzun saklama döneminden önce, örneğin kış aylarında:

- Filtreyi temizlik maddesi emme hortumundan çekin ve suyun altında temizleyin.
- Su girişindeki süzgeci düz bir penseyle dışarı çıkartın ve suyun altında temizleyin.

Bakım

Cihaz bakım gerektirmez.

Antifriz koruma

Şiddetli soğuk, tam olarak boşaltılmamış cihaza zarar verebilir. Cihazı kış aylarında donma olmayacak bir bölümde saklayın.

Yedek parçalar

Sadece orijinal Kärcher yedek parçaları kullanın. Bir yedek parça genel bakışını bu kullanım kılavuzunun sonunda bulabilirsiniz.

Arızalarda yardım

Küçük arızaları aşağıdaki genel bakışın yardımıyla kendiniz giderebilirsiniz. Şüphe etmeniz durumunda, yetkili müşteri hizmetlerine başvurun.

⚠ Elektrik çarpma tehlikesi

Bütün bakım ve temizlik çalışmalarında cihaz kapatılmalı şebeke kablosu prizden çıkartılmalıdır.

⚠ Uyarı

Elektrik parçalardaki onarım çalışmaları ve diğer çalışmalar sadece yetkili müşteri hizmeti tarafından uygulanmalıdır.

Cihaz çalışmıyor

- Tip levhasında belirtilen gerilimin akım kaynağının gerilimiyle aynı olup olmadığını kontrol edin.
- Fiş kablosunda hasar kontrolü yapın.

Cihaz basınca gelmiyor

- Cihazda hava tahliyesi yapın: HD çıkışından kabarcıksız su çıkana kadar cihazı, HD hortumunu bağlamadan çalıştırın. Daha sonra HD hortumunu tekrar bağlayın.
- Su bağlantısındaki süzgeci temizleyin: Bu, düz penseyle kolayca çıkartılabilir.
- HD pompasına giden tüm besleme hatlarında sızdırmazlık ve tıkanıklık kontrolü yapın.

Güçlü basınç dalgalanmaları

- Yüksek basınç memesini temizleyin: Meme deliğindeki kirleri bir iğneyle çıkartın ve suyla öne doğru durulayın.
- Su besleme miktarını kontrol edin.

HD pompası sızıntılı

- HD pompasında az bir sızıntı olması teknik olarak normaldir. Ağır sızıntılarda yetkili müşteri hizmetini çağırın.

Temizlik maddesi emişi yoktur

- RM emme hortumundaki filtreyi temizleyin.
- Püskürtme borusunu el tabancasından ayırın ve püskürtme borusu olmadan çalışın.

Özel aksesuar

Özel aksesuar, cihazınızın kullanım olanaklarını genişletir. Buna ilişkin detaylı bilgileri Kärcher-satıcınızdan edinebilirsiniz.

Teknik bilgiler

Akım bağlantısı

Gerilim	(1~50/60 Hz) 220-240 V
Bağlantı gücü	1,4 kW
Şebeke sigortası (gecikmeli)	10 A
Koruma sınıfı	II
Koruma derecesi	IP X5

Su bağlantısı

Besleme sıcaklığı (maks.)	40 °C
Besleme miktar	8 l/min
Besleme bas	1,2 MPa

Performans değerleri

Çalışma basıncı	8 MPa
Maksimum müsaade edilen basınç	10 MPa
Besleme miktarı, su	5,5 l/min
Besleme miktarı, temizlik maddesi	0,4 l/min
El püskürtme tabancasının geri tepme kuvveti	12 N

El kolu titreme değeri (ISO 5349)

Ses basıncı seviyesi
 L_{pA} (EN60704-1)

Ses basıncı seviyesi
 L_{WA} (2000/14/EG)

Boyutlar

Uzunluk	287 mm
Genişlik	229 mm
Yükseklik	576 mm
Ağırlık	4,5 kg

CE beyanı

İşbu belge ile aşağıda tanımlanan makinenin konsepti ve tasarımı ve tarafımızdan piyasaya sürülen modeliyle AB yönetmeliklerinin temel teşkil eden ilgili güvenlik ve sağlık yükümlülüklerine uygun olduğunu bildiririz. Onayımız olmadan cihazda herhangi bir değişiklik yapılması durumunda bu beyan geçerliliğini yitirir.

Ürün: Yüksek basınç temizleyicisi

Tip: 1.671-xxx

İlgili AB yönetmelikleri

98/37/EG

73/23/EWG (+93/68/EWG)

89/336/EWG (+91/263/EWG, 92/31/EWG, 93/68/EWG)

2000/14/EG

Kullanılmış olan uyumlu standartlar

EN 55014-1: 2000 + A1: 2001 + A2: 2002

EN 55014-2: 1997 + A1: 2001

EN 60335-1

EN 60335-2-79

EN 61000-3-2: 2000 + A2: 2005

EN 61000-3-3: 1995 + A1: 2001

Kullanılan uyumluluk değerlendirme

yöntemleri

Ek V

Ses şiddeti dB(A)

Ölçülen: 87

Garanti edilen: 89

İmzası bulunanlar, işletme yönetimi adına ve işletme yönetimi tarafından verilen vekaletle dayanarak işlem yapar.

H. Jenner

S. Reiser

Alfred Kärcher GmbH & Co. KG

Alfred Kärcher-Str. 28 - 40

D - 71364 Winnenden

Tel.: +49 7195 14-0

Faks: +49 7195 14-2212

Уважаемый покупатель!



Перед первым применением вашего прибора прочитайте эту инструкцию по эксплуатации и действуйте соответственно. Сохраните эту инструкцию по эксплуатации для дальнейшего пользования или для следующего владельца.

Применение в соответствии с назначением

Данный высоконапорный моющий аппарат предназначен только для использования в домашнем хозяйстве:

- для мойки машин, автомобилей, строений, инструментов, фасадов, террас, садовых принадлежностей и т.д. с помощью струи воды под высоким давлением (при необходимости с добавлением моющих средств).
- При этом применению подлежат принадлежности, запасные части и моющие средства, разрешенные для использования фирмой Kaercher. Указания, приложенные к моющим средствам, подлежат соблюдению.

Охрана окружающей среды



Упаковочные материалы пригодны для вторичной обработки. Поэтому не выбрасывайте упаковку вместе с домашними отходами, а сдайте ее в один из пунктов приема вторичного сырья.



Старые приборы содержат ценные перерабатываемые материалы, подлежащие передаче в пункты приемки вторичного сырья. Поэтому утилизируйте старые приборы через соответствующие системы приемки отходов.

Гарантия

Във всяка страна са валидни издадените условия за гарантия от страна на наше оторизирано дружество за разпространение на продуктите ни. Евентуални повреди в уреда в рамките на срока на гарантията се отстраняват безплатно, ако причината за тях е в материала или при производството. В случай на използване на правото на гаранция се обръщайте, моля, към Вашия търговец или най-близкия оторизиран сервиз, като представите оборудването и документа за покупка.

Указания по технике безопасности

⚠ Опасность

- Не прикасаться к сетевой вилке и розетке мокрыми руками.
- Включение прибора запрещается, если сетевая кабель или существенные компоненты прибора, например, элементы обеспечения безопасности прибора, высоконапорные шланги, пистолет-распылитель повреждены.
- Эксплуатация прибора во взрывоопасных зонах запрещается.
- При использовании прибора в опасных зонах (например, на автозаправочных станциях) следует соблюдать соответствующие правила техники безопасности.
- Перед началом работы с прибором проверять сетевой шнур и штепсельную вилку на повреждения. Поврежденный сетевой шнур должен быть незамедлительно заменен уполномоченной службой сервисного обслуживания/специалистом-электриком.
- Находящаяся под высоким давлением струя воды может при неправильном использовании представлять опасность. Запрещается направлять струю воды на людей, животных, включенное электрическое оборудование или на сам высоконапорный моющий аппарат.
- Не разрешается также направлять струю воды на других или себя для чистки одежды или обуви.
- Не чистить струей воды предметы, содержащие вещества, вредные для здоровья (например, асбест).
- Автомобильные шины/шинные вентили могут быть повреждены струей воды под давлением и лопнуть. Первым признаком этого служит изменение цвета шины. Поврежденные автомобильные шины/шинные вентили представляют опасность для жизни. Во время чистки шин необходимо выдерживать расстояние между форсункой и шиной, как минимум, 30 см!
- Всасывание прибором жидкостей, содержащих растворители, а также неразбавленных кислот или растворителей не допускается! К таким веществам



относятся, например, бензин, растворители красок и мазут. Образующийся из таких веществ туман легко воспламеняем, взрывоопасен и ядовит. Не использовать ацетон, неразбавленные кислоты и растворители, так как они разрушают материалы, из которых изготовлен прибор.

⚠ Предупреждение

- Перед началом работы высоконапорный шланг необходимо всегда проверять на повреждение. Поврежденный высоконапорный шланг подлежит незамедлительной замене.
- Высоконапорные шланги, арматура и муфты имеют большое значение для безопасности прибора. В этой связи следует применять только высоконапорные шланги, арматуру и муфты, рекомендованные изготовителем прибора.
- Не использовать аппарат, когда в зоне действия находятся другие люди, если только они не носят защитную одежду.
- Неподходящие удлинители могут представлять опасность. Вне помещений следует использовать только допущенные для использования и соответственно маркированные удлинители с достаточным поперечным сечением провода:
1 - 10 м: 1,5 мм², 10 - 30 м: 2,5 мм²

Указание

- Эксплуатация прибора детьми или лицами, не прошедшими инструктаж, запрещается.
- Пользователь должен использовать прибор в соответствии с назначением. Он должен учитывать местные особенности и обращать внимание при работе с прибором на других лиц, находящихся поблизости.
- При мойке лакированных поверхностей следует выдерживать расстояние 30 см от форсунки до поверхности, чтобы избежать повреждения лакировки.
- Моющие работы, при которых появляются сточные воды, содержащие машинное масло, например, мойка двигателей, днища автомобиля, разрешается проводить только в специальных местах, оборудованных маслоотделителем.
- Для защиты от разлетающихся брызгов воды и грязи следует носить соответствующую защитную одежду и защитные очки.
- Запрещается оставлять работающий прибор без присмотра.

- Необходимо следить за тем, чтобы сетевой шнур и удлинители не были повреждены путем переезда через них, сдавливания, растяжения и т.п. Сетевые шнуры следует защищать от воздействия жары, масла, а также от повреждения острыми краями.
- Соединение сетевого шнура и удлинителя не должно лежать в воде.
- Все токопроводящие элементы в рабочей зоне должны быть защищены от струй воды.
- Прибор можно подключать только к элементу электроподключения, исполненному электромонтером в соответствии со стандартом Международной электротехнической комиссии (МЭК) IEC 60364.
- Прибор следует включать только в сеть переменного тока. Напряжение должно соответствовать указаниям в заводской табличке прибора.
- Минимальная защита розетки - 10 А (инертная).
- Во избежание несчастных случаев, связанных с электричеством, мы рекомендуем использование розеток с предвключенным устройством защиты от тока повреждения (макс. номинальная сила тока срабатывания: 30 mA).
- Штекер и соединительный элемент применяемого удлинителя должны быть герметичными.
- Удлинитель следует всегда полностью разматывать с катушки.
- Данный прибор был разработан для использования моющих средств, которые поставляются или были рекомендованы изготовителем прибора. Использование других моющих средств или химикатов может негативно повлиять на безопасность прибора.

Защитные устройства

Защитные приспособления предназначены для защиты оператора. Их отключение, а также работа в обход их функций не допускаются.

Включатель аппарата

Препятствует произвольному включению прибора. Выключите во время перерыва в работе или по окончании эксплуатации.

Предохранитель

Предохранитель на ручном пистолете-распылителе защищает от произвольного включения прибора.

Ввод в эксплуатацию/ обслуживание прибора

Используемые сокращения и их значение:

ВД = высокое давление

МС = мощное средство

Описание прибора

При распаковке прибора проверьте его комплектность, а также его целостность. При обнаружении повреждений, полученных во время транспортировки, следует уведомить торговую организацию, продавшую прибор.

См. рисунки на стр. 2

- 1 выход высокого давления (HD),
- 2 всасывающий шланг для моющего средства (RM) с фильтром,
- 3 Выключатель прибора (вкл./выкл.),
- 4 Хранение, шланг высокого давления (HD)
- 5 рукоятка для ношения прибора
- 6 рукоятка, изменяемая по высоте,
- 7 Держатель для струйной трубки
- 8 Хранение, ручной пистолет-распылитель
- 9 сетевой шнур со штепсельным разъемом,
- 10 элемент подключения водоснабжения с сетчатым фильтром,
- 11 транспортное колесо
- 12 соединительный элемент для подключения воды,
- 13 ручной пистолет-распылитель с предохранителем,
- 14 шланг высокого давления (HD)
- 15 струйная трубка с фрезой для удаления грязи.
- 16 Струйная трубка с 1-элементной форсункой

Перед началом работы

- С помощью, например, маленькой отвертки, выдавите предохранительный зажим на пистолете-распылителе.
- Соедините шланг ВД и ручной пистолет-распылитель.
- Вдавите крепежный зажим снова так, чтобы он зафиксировался. Проверьте надежность крепления, потянув за шланг ВД.

Подача воды

Прибор не подходит для использования в трубопроводе с питьевой водой. Для эксплуатации с питьевой водой следует использовать соответствующий системный разделитель фирмы Kaercher.



Подача воды из водопровода

Параметры для подключения указаны на заводской табличке и в разделе "Технические данные".

Соблюдайте предписания предприятия водоснабжения.

- Используйте шланг из прочного материала (в комплект поставки не входит) с обычной соединительной муфтой: - диаметр: минимум 1/2 дюйма (13 мм), - длина: минимум 7,5 м.
- Находящуюся в комплекте соединительную муфту подсоедините к элементу для подачи воды прибора.
- Наденьте водяной шланг на соединительную муфту прибора, после чего подсоедините его к водопроводному крану.

⚠ Внимание

Использование высоконапорного мощного прибора с закрытым водопроводным краном не допускается, так как работа без воды приводит к повреждению насоса ВД.

В случае, если подаваемая в прибор вода грязная, следует обязательно использовать водный фильтр фирмы Kaercher (специальные принадлежности - номер для заказа 4.730-059).

Ввод в эксплуатацию

- Привинтить шланг HD к выходу HD на приборе.
- Наденьте на ручной пистолет-распылитель необходимую струйную трубку и зафиксируйте ее, повернув на 90°.
- Откройте водопроводный кран.
- Вставьте штепсельную вилку в электророзетку.
- Поставьте главный выключатель в положение "Вкл." (I/ON).
- Снять с предохранителя ручной пистолет-распылитель, нажав на предохранитель, и нажмите на рычаг.

Режим работы высокого давления

⚠ Опасность получения травм!

Выходящая из высоконапорной форсунки струя воды вызывает отдачу ручного пистолета-распылителя. По этой причине необходимо занять устойчивую позицию и крепко держать ручную пистолет-распылитель со струйной трубкой.

Струйная трубка с 1-элементной форсункой

Трубка предназначена для обычных условий мойки.

Струйная трубка с фрезой для удаления грязи для удаления устойчивых загрязнений.

Режим работы с моющим средством

Указание

Моющее средство может добавляться только при работе с низким давлением.

Все моющие щетки фирмы Kaercher предназначены для работы со средством MC.

- ➔ отделить струйную трубку от ручного пистолета-распылителя.
без струйной трубки ручная пистолет-распылитель работает в режиме подачи струи низкого давления.

Подача моющего средства из резервуара

- ➔ Всасывающий шланг RM вытащить из корпуса на необходимую длину.
- ➔ Опустить всасывающий шланг RM в резервуар с раствором моющего средства.

Рекомендуемый способ мытья

- 1 Экономно разбрызгать моющее средство по сухой поверхности и дать ему подействовать (при этом моющее средство не должно высыхать).
- 2 Отходящую грязь смыть с помощью высоконапорного моющего аппарата.

Моющее средство

В соответствии с целью работы мы рекомендуем использование моющих средств и средств ухода из нашего ассортимента. Вы можете получить консультацию или затребовать соответствующую информацию.

Перерыв в работе

- ➔ Отпустить рычаг ручного пистолета-распылителя,
- ➔ при перерывах в работе ручной пистолет-распылитель ставить на предохранитель,
- ➔ во время продолжительных перерывов в работе (свыше 5 минут) прибор следует выключать с помощью главного выключателя.

Окончание работы

- ➔ При наличии моющего средства: всасывающий шланг для моющего средства (RM) опустить в резервуар с чистой водой, включить прибор, предварительно сняв струйную трубку, и дать ему поработать в течение 1 минуты.
- ➔ Отпустить рычаг ручного пистолета-распылителя,
- ➔ поставить главный выключатель в положение "Выкл." (0/OFF),
- ➔ закрыть водный кран,
- ➔ нажать рычаг ручного пистолета-распылителя для сброса давления в системе,
- ➔ отсоединить прибор от элемента подачи воды,
- ➔ отделить струйную трубку от ручного пистолета-распылителя,
- ➔ ненадолго включить прибор (I/ON) и нажимать на рычаг ручного пистолета-распылителя, пока не прекратится вытекание воды (прибл. 1 минута),
- ➔ поставить главный выключатель в положение "Выкл." (0/OFF),
- ➔ зафиксировать рычаг ручного пистолета-распылителя с помощью предохранителя,
- ➔ вытащить штепсельную вилку из розетки,
- ➔ сетевой шнур, шланг высокого давления и принадлежности разместить в ячейке для их хранения в приборе.

Уход и техническое обслуживание

⚠ Опасность поражения током

При проведении любых работ по уходу и техническому обслуживанию прибор следует отключить, а сетевой шнур - вынуть из розетки.

Чистка

Перед длительным хранением, например, зимой:

- снимите фильтр с всасывающего шланга для моющего средства и промойте его проточной водой,
- Выньте с помощью плоскогубцев сетевой фильтр из элемента для водоснабжения и промойте его проточной водой.

Профилактическое обслуживание

Прибор не нуждается в профилактическом обслуживании.

Защита от замерзания

Мороз может вызвать повреждения не полностью опорожненного прибора. Храните прибор зимой в помещении, защищенном от мороза.

Запасные части

Используйте только оригинальные запасные части фирмы Kaercher. Описание запасных частей находится в конце данного руководства по эксплуатации.

Помощь в случае неполадок

Небольшие неисправности можно устранить самостоятельно с помощью следующего описания.

В случае сомнения следует обращаться в уполномоченную службу сервисного обслуживания.

⚠ Опасность поражения током

При проведении любых работ по уходу и техническому обслуживанию прибор следует отключить, а сетевой шнур - вынуть из розетки.

⚠ Внимание

Ремонтные работы и работы с электрическими узлами могут производиться только уполномоченной службой сервисного обслуживания.

Прибор не включается

- Проверьте соответствие напряжения, указанного в заводской табличке, напряжению источника электроэнергии.
- Проверьте сетевой шнур на предмет повреждений.

Давление в приборе не нарастает

- Удалить из прибора воздух: дайте прибору поработать без подсоединенного шланга HD, пока из выхода HD прибора не начнет течь вода без пузырьков воздуха. Затем снова присоединить шланг HD.
- Прочистить сетевой фильтр в элементе для подачи воды: сетевой фильтр можно легко вынуть с помощью плоскогубцев.
- Проверить все трубы и шланги, ведущие к насосу HD, на герметичность и засоры.

Сильные перепады в давлении

- Прочистить высоконапорную форсунку: иголкой удалить загрязнение из отверстия форсунки и промыть ее изнутри наружу водой.
- Проверить количество подаваемой воды.

Насос ВД негерметичен

- Незначительная негерметичность насоса ВД обусловлена техническими особенностями. При сильной негерметичности обратитесь в авторизованную службу сервисного обслуживания.

Отсутствие подачи моющего средства

- Произвести чистку фильтра шланга для забора моющего средства.
- Отсоединить струйную трубку от ручного пистолета-распылителя и работать без струйной трубки.

Специальные принадлежности

Специальные принадлежности расширяют возможности применения прибора. Более детальную информацию можно получить у торговой организации фирмы Kaercher.

Технические данные

Подключение к источнику тока

Напряжение	(1~50/60 Hz)	220-240 V
Потребляемая мощность		1,4 kW
Сетевой предохранитель (инертный)		10 A
Класс защиты		II
Степень защиты		IP X5

Подключение водоснабжения

Температура подаваемой воды (макс.)		40 °C
Количество подаваемой воды (мин.)		8 l/min
Давление напора (макс.)		1,2 MPa

Рабочие характеристики

Рабочее давление		8 MPa
Макс. допустимое давление		10 MPa
Подача, вода		5,5 l/min
Подача, моющее средство		0,4 l/min
Сила отдачи ручного пистолета-распылителя		12 N
Значение вибрации рука-плечо (ISO 5349)		0,8 m/s ²
Уровень шума L _{рА} (EN60704-1)		75 dB(A)
Уровень мощности звука L _{WA} (2000/14/EG)		89 dB(A)

Размеры

Длина		287 mm
Ширина		229 mm
высота		576 mm
Вес		4,5 kg

Заявление о соответствии требованиям CE

Настоящим мы заявляем, что нижеуказанный прибор по своей концепции и конструкции, а также в осуществленном и допущенном нами к продаже исполнении отвечает соответствующим основным требованиям по безопасности и здоровью согласно директивам ЕС. При внесении изменений, не согласованных с нами, данное заявление теряет свою силу.

Продукт высоконапорный моющий прибор

Тип: 1.671-xxx

Основные директивы ЕС

98/37/EC
73/23/ЕЭС (+93/68/ЕЭС)
89/336/ЕЭС (+91/263/ЕЭС, 92/31/ЕЭС, 93/68/ЕЭС)
2000/14/EC

Примененные гармонизированные нормы

EN 55014-1: 2000 + A1: 2001 + A2: 2002
EN 55014-2: 1997 + A1: 2001
EN 60335-1
EN 60335-2-79
EN 61000-3-2: 2000 + A2: 2005
EN 61000-3-3: 1995 + A1: 2001

Примененный порядок оценки соответствия

Приложение V

Уровень мощности звука dB(A)

Измерено: 87

Гарантировано: 89

Нижеподписавшиеся лица действуют по поручению и по доверенности руководства предприятия.

H. Jenner

S. Reiser

Alfred Kaercher GmbH & Co. KG

Alfred Kaercher-Str. 28 - 40

D - 71364 Winnenden

Тел.: +49 7195 14-0

Факс: +49 7195 14-2212

Tisztelt Vásárló,



Készüléke első használata előtt olvassa el ezt az üzemeltetési utasítást és ez alapján járjon el. Őrizze meg jelen üzemeltetési útmutatót későbbi használat miatt vagy a későbbi tulajdonos számára.

Rendeltetészerű használat

A készüléket kizárólag magáncéla szabad használni a háztartásban:

- gépek, járművek, építmények, szerszámok, homlokzatok, teraszok, kertápolási eszközök stb. nagynyomású vízsugárral történő tisztítására (szükség esetén tisztítószer hozzáadásával).
- a Kärcher cég által engedélyezett tartozékokkal, pótalkatrészekkel és tisztítószerrel. Tartsa be a tisztítószerhez mellékelt utasításokat.

Környezetvédelem



A csomagolóanyagok újrahasznosíthatók. Ne dobja a csomagolóanyagokat a háztartási szemétkosárba, hanem gondoskodjék azok újrahasznosításáról.



A régi készülékek értékes újrahasznosítható anyagokat tartalmaznak, amelyeket tanácsos újra felhasználni. Ezért a régi készülékeket az arra alkalmas gyűjtőrendszerek igénybevitelével ártalmatlanítsa!

Garancia

Minden országban az illetékes forgalmazó vállalat által kiadott szavatossági feltételek érvényesek. A készülék esetleges hibáit a garanciaidőn belül költségmentesen megszüntetjük, ha azok anyag- vagy gyártási hibára vezethetők vissza. Garanciális igény esetén kérjük, a számlával együtt forduljon kereskedőjéhez vagy a legközelebbi, ilyen esetek intézésére jogosult vevőszolgálathoz.

Biztonsági utasítások

Balesetveszély

- *Ne fogja meg nedves kézzel a hálózati csatlakozót és dugját.*
- *A készüléket nem szabad üzembe helyezni, ha a készülék hálózati kábele vagy valamely fontos alkatrésze - pl. biztonsági elemek, nagynyomású tömlő, szórópisztoly - sérült.*

- *Tilos a tűzveszélyes helyiségekben történő üzemeltetés.*
- *A készülék veszélyes területen (pl.: benzinkúton) történő alkalmazása esetén figyelembe kell venni a megfelelő biztonsági előírásokat.*
- *A hálózati kábel és a hálózati dugasz épségét minden használat előtt ellenőrizze. A sérült hálózati kábelt haladéktalanul ki kell cseréltetni egy jogosult ügyfélszolgálattal vagy elektromos szakemberrel.*
- *A nagynyomású vízsugár veszélyes lehet szakszerűtlen használat esetén. A vízsugarat soha ne irányítsa személyre, állatra, működésben lévő elektromos alkatrészre vagy a készülékre magára.*



- *A vízsugarat nem szabad másokra vagy saját magára irányítani ruházat vagy lábbeli tisztítása céljából.*
- *Nem szabad olyan tárgyat lelocsolni, amely egészségre káros anyagot (pl. azbesztet) tartalmaz.*
- *Az autógumit/szelepet a nagynyomású sugár károsíthatja és roncsolhatja. A károsodás első jele az autógumi elszíneződése. A sérült autógumik/kerékszelepek veszélyforrást jelentenek. A tisztítás során legalább 30 cm távolságot kell betartani!*
- *Tilos felszívni oldószertartalmú folyadékok vagy tömény savat és oldószert! Ide tartozik pl. a benzin, a festékhígító és a fűtőolaj. A permetezésekor képződő köd rendkívül gyúlékony, robbanásveszélyes és mérgező. Tilos acetont, tömény savat és oldószert felszívni, mivel ezek a készülék anyagát is megfagyadhatják.*

Figyelem!

- *Ellenőrizze a nagynyomású tömlő épségét minden használat előtt. A sérült nagynyomású tömlőt azonnal ki kell cserélni.*
- *A nagynyomású tömlők, szerelvények és csatlakozók fontosak a készülék biztonságos üzemeltetése szempontjából. Csak a gyártó által ajánlott nagynyomású tömlőket, szerelvényeket és csatlakozókat szabad alkalmazni.*
- *A készüléket ne használja, ha hatótávolságon belül más személyek is tartózkodnak, kivéve ha védőruházatot viselnek.*

- A nem megfelelő hosszabbító kábel veszélyes lehet. A szabadban csak az erre engedélyezett és megfelelően jelölt, elégséges keresztmetszettel rendelkező hosszabbító kábelt alkalmazzon:
1 - 10 m: 1,5 mm², 10 - 30 m: 2,5 mm²

Tudnivaló

- A készüléket nem használhatják gyermekek és olyan személyek, akiket nem tanítottak be a készülék használatára.
- A felhasználónak rendeltetésszerűen kell használnia a készüléket. Figyelembe kell venni a helyi viszonyokat, és a készülékekkel történő munkavégzés során ügyelni kell másokra, főként a gyerekekre.
- A sérülések elkerüléséhez tisztítás során legalább 30 cm távolságot kell tartani a lakozott felületektől.
- Olyan tisztítási munkát, amelynek során olajtartalmú szennyvíz keletkezik (pl. motormosás, alvázmosás), csak olajjaválasztóval ellátott mosóhelyen szabad végezni.
- A visszafröccsenő víz vagy szennyeződés elleni védelemhez viseljen alkalmas védőruházatot és védőszemüveget.
- A készüléket nem szabad felügyelet nélkül hagyni, amíg üzemel.
- Ügyeljen arra, hogy a hálózati vagy hosszabbító kábel ne sérülhessen meg vagy károsodhasson azáltal, hogy áthajtanak rajta, becsípődik valahová, megrántják vagy hasonló hatások érik. A hálózati kábelt védeni kell a hőtől, olajtól és kiálló élektől.
- A hálózati és hosszabbító kábel csatlakozója nem kerülhet vízbe.
- A munkaterületen belüli összes, áramvezető alkatrésznek vizsgárral szembeni védelemmel kell rendelkeznie.
- A készülék IEC 60364-nek megfelelő elektromos csatlakoztatását villanszerelővel kell elvégeztetni.
- A készüléket csak váltóárammal szabad üzemeltetni. A feszültségnek meg kell egyeznie a készülék típus tábláján található tápfeszültséggel.
- A dugaszt legalább 10 A-es (lomha) biztosító védje.
- Az elektromos balesetek elkerülése érdekében javasoljuk, hogy a dugaljat előkapcsolt FI védőkapcsolóval (max. 30 mA névleges kioldó áramerősség) használják.
- Az alkalmazott hosszabbító kábel

dugaszának és csatlakozójának vízszigetelt kivitelűnek kell lennie.

- A hosszabbító kábelt mindig teljes hosszában le kell húzni a kábeldobról.
- Ezt a készüléket a gyártó által szállított vagy ajánlott tisztítószerek alkalmazására fejlesztettük ki. Más tisztítószerek vagy vegyszerek használata csökkentheti a készülék biztonságosságát.

Biztonsági berendezések

A biztonsági berendezések a felhasználó védelmét szolgálják, ezért ezeket nem szabad üzemem kívül helyezni vagy a működésükbe beleavatkozni.

Készülékkapcsoló

Ez megakadályozza a készülék véletlenszerű beindulását. Munkaszünetekben vagy az üzem befejeztével kapcsolja ki.

Biztonsági pecek

A kézi szórópisztoly biztonsági pecek magakadályozzák a készülék véletlenszerű bekapcsolódását.

Üzembe helyezés/kezelés

Az alkalmazott rövidítések definíciója:

HD = nagynyomás

RM = tisztítószér

A készülék ismertetése

Ellenőrizze kicsomagoláskor a csomag tartalmának teljességét és sértetlenségét. Szállítás közben keletkezett sérülés esetén értesítse az eladót.

Az ábrához lásd a 2. oldalt.

- 1 HD kimenet
- 2 RM szívótömlő szűrővel
- 3 Készülék (BE/KI)
- 4 Tárolóhelye, HD tömlő
- 5 Fogantyú
- 6 Szállítófogantyú, állítható magasságú
- 7 Tartó a sugárcsőhöz
- 8 Tárolóhelye, Kézi szórópisztoly
- 9 Hálózati kábel csatlakozóval
- 10 Vízcsatlakozás szűrőszítával
- 11 Szállításához használt kerék
- 12 Csatlakozóelem a vízcsatlakozáshoz
- 13 Kézi szórópisztoly biztosítópecekkel
- 14 HD tömlő
- 15 Sugárcső szennymaróval
- 16 Sugárcső 1-szeres fúvókával

Üzembevétele előtt

- A kézi szórópisztolyban található biztosítókapcsot ki kell nyomni (pl. csavarhúzóval).
- A HD tömlőt és kézi szórópisztolyt össze kell illeszteni.
- A biztosító csapot be kell nyomni annyira, hogy bepattanjon, majd ellenőrizni kell a nagynyomású tömlő meghúzásával a kapcsolatot.

Vizellátás

A készülék nem alkalmas ivóvízhálózati üzemeltetésre. Ivóvízes üzem esetén használja a Kärcher vállalat megfelelő rendszer-szétválasztóját.



Vizellátás a vízhálózatról

A csatlakozási értékekhez lásd típustábla/ műszaki adatok.

Figyelembe kell venni a vízszolgáltató előírásait.

- Megerősített szövettel rendelkező tömlőt (nem képezi a szállítási terjedelem részét) a kereskedelemben kapható csatlakozással ellátva kell alkalmazni: - Átmérő legalább 1/2 coll (13 mm). - Legalább 7,5 m hossz.
- A termékkel együtt szállított csatlakozóelemet a készülék vízcsatlakozójára kell rácsavarni.
- A víztömlőt a készülék csatlakozó elemére kell dugni és csatlakoztatni kell a vízcsapra.

⚠ Figyelem

A nagynyomású tisztítót tilos zárt vízcsapról üzemeltetni, mivel a szárazon történő járatás a HD szivattyú károsodásához vezet.

Vízszennyeződés esetén feltétlenül alkalmazni kell a Kärcher vízszűrőt (extra tartozék - megrendelési szám: 4.730-059).

Üzembevétele

- Csavarja rá a nagynyomású tömlőt a készülék nagynyomású kimenetére.
- Dugja be a kívánt szórófejet a kézi szórópisztolyba, majd 90 fokkal elforgatva rögzítse azt.
- Nyissa ki a vízcsapot.
- Dugja be a hálózati csatlakozót.
- Állítsa a főkapcsolót "I/ON" állásba.
- Nyomja meg és ezzel kapcsolja ki a kézi szórópisztoly biztonsági peckét és húzza meg a kézi szórópisztoly nyomókarját.

Nagynyomású üzem

⚠ Sérülésveszély

A nagynyomású fejből kilépő vízszöglet a pisztoly hátralökődését okozza. Biztos pozíciót kell felvenni, a kézi szórópisztolyt és a sugárcsővet erősen kell tartani.

Sugárcső 1-szeres fúvókával

Normál tisztítási tevékenységekhez.

Sugárcső szennymaróval

A makacs szennyeződésekhez.

Használat tisztítószerezellel

Tudnivaló

Tisztítószert csak kisnyomás esetén lehet hozzákeverni.

A Kärcher által ajánlott, összes mosókefe tisztítószerez tevékenységre tervezett.

- A sugárcsővet le kell választani a kézi szórópisztolyról.

A kézi szórópisztoly a sugárcső felhelyezése nélkül kisnyomású sugarat hoz létre.

Tisztítószer felszívása tartályból

- A tisztítószer szívócsövet a kívánt hosszúságban ki kell húzni a burkolatból.
- Helyezze a tisztítószer szívótömlőjét a tisztítószeret tartalmazó tartályba.

Ajánlott tisztítási módszer

- 1 Szórjon fel kissenyiségű tisztítószert a száraz felületre, és hagyja hatni, de ne várja meg, hogy megszáradjon.
- 2 A feloldott szennyeződést a nagynyomású sugárral mossa le.

Tisztítószer

Az egyes tisztítási tevékenységekhez megfelelő, Kärcher tisztító- és ápolószer programot ajánlunk. Forduljon tanácsadásért hozzánk vagy kérje az erre vonatkozó, tájékoztató anyagokat.

Az üzemeltetés megszakítása

- A kézi szórópisztoly nyomókarját engedje el.
- A munka szüneteltetésekor a kézi szórópisztoly nyomókarját biztosítsa.
- Hosszabb munkaszünet (több mint 5 perc) esetén kapcsolja ki a készüléket a készülék kapcsolójával.

Az üzemeltetés befejezése

- Ha tisztítószert kevert hozzá: a tisztítószerszívócsövet helyezze egy tiszta vízzel teli tartályba és kb. egy percig járassa és öblítse át a készüléket leszerelt sugárcső mellett.
- A kézi szórópisztoly nyomókarját engedje el.
- A készülék kapcsolóját állítsa "0/OFF" állásba.
- Zárja el a vízcsapot.
- Nyomja meg a kézi szórópisztoly nyomókarját, hogy a rendszerben maradt nyomást megszüntesse.
- A készüléket válassza le a vízcsapról.
- A sugárcsövet válassza le a kézi szórópisztolyról.
- A készüléket röviden kapcsolja be "I/ON", tartsa nyomva a kézi szórópisztoly nyomókarját, amíg már nem folyik ki több víz (kb. 1 perc).
- A készülék kapcsolóját állítsa "0/OFF" állásba.
- A kézi szórópisztoly nyomókarját biztosítsa a biztosító pecekkel.
- Húzza ki a hálózati csatlakozót.
- Helyezze el a hálózati kábelt, a nagynyomású tömlőt és a tartozékot a készüléken.

Ápolás és karbantartás

Áramütés veszélye

Minden ápolási és karbantartási munkát megkezdése előtt kapcsolja ki a készüléket és húzza ki a hálózati csatlakozót.

Tisztítás

Hosszabb tárolás előtt, pl. télen:

- Húzza le a szűrőt a tisztítószerszívócsőről és tisztítsa meg folyóvíz alatt.
- A vízcsatlakozóban található szűrőszitát húzza ki laposfogóval és tisztítsa meg folyó víz alatt.

Várakozás

A készülék karbantartásmentes.

Fagyás elleni védelem

A fagy tönkretelheti a nem teljesen kiürített készüléket. A készüléket télen fagymentes helyiségben kell tárolni.

Pótalkatrészek

Kizárólag eredeti Kärcher pótalkatrészeket használjon. A pótalkatrészek listája a jelen kezelési útmutató végén található.

Hibaelhárítás

A kisebb meghibásodásokat a következő áttekintő táblázat segítségével Ön is megszüntetheti.

Kétség esetén kérjük, forduljon jogosult ügyfélszolgálathoz.

Áramütés veszélye

Minden ápolási és karbantartási munkát megkezdése előtt kapcsolja ki a készüléket és húzza ki a hálózati csatlakozót.

Figyelem!

Javítási munkákat és egyéb tevékenységeket az elektromos alkatrészekben csak az arra jogosult vevőszolgálat végezhet el.

A készülék nem indul be

- Ellenőrizze, hogy a típusablán feltüntetett feszültség megegyezik-e a hálózati feszültséggel.
- Ellenőrizze a hálózati kábelt, hogy nem sérült-e meg.

A készülékben nem jön létre nyomás

- A készülék légmentesítése: A nagynyomású tömlő csatlakoztatása nélkül kapcsolja be és addig járassa a készüléket, amíg a víz buborékmentesen nem lép ki a nagynyomású kimeneten. Ezután újra csatlakoztassa a nagynyomású tömlőt.
- Tisztítsa meg a vízcsatlakozásban lévő szűrőszitát: ezt könnyen ki lehet húzni egy laposfogóval.
- Ellenőrizze a nagynyomású szivattyú összes bemenő vezetékét, hogy kellően tömített-e vagy nem dugult-e el.

Erős nyomásingadozás

- Tisztítsa meg a nagynyomású fűvókat: A fűvóka furatából távolítsa el a szennyeződések egy tüvel, majd vízzel öblítse ki előre felé.
- Ellenőrizze a befolyó víz mennyiségét.

A nagynyomású szivattyú tömítetlen

- A nagynyomású szivattyú csekély tömítetlensége műszaki okokra vezethető vissza. Erős tömítetlenség esetén forduljon a jogosultsággal rendelkező vevőszolgálathoz.

Nem szívja fel a tisztítószer.

- Tisztítsa meg a tisztítószer-szívócső szűrőjét.
- A kézi szórópisztoly sugárcsővét válassza fel és dolgozzon sugárcső nélkül.

Különleges tartozékok

Az extra tartozékok további felhasználási lehetőséget biztosítanak a készülékhez. Erre vonatkozólag részletes információkat a Kärcher-kereskedőknél kaphat.

Műszaki adatok

Áramcsatlakozás

Feszültség	(1~50/60 Hz) 220-240 V
Csatlakozási teljesítmény	1,4 kW
Hálózati biztosító (lomha)	10 A
Védelmi osztály	II
Védelmi fokozat	IP X5

Vízcsatlakozó

Hozzáfolyási hőmérséklet (max.)	40 °C
Hozzáfolyási mennyiség (min.)	8 l/min
Hozzáfolyási nyomás (max.)	1,2 MPa

Teljesítményre vonatkozó adatok

Üzemi nyomás	8 MPa
Max. megengedett nyomás	10 MPa
Szállított mennyiség, víz	5,5 l/min
Szállított mennyiség, tisztítószer	0,4 l/min
A kézi szórópisztoly visszalökő erőhatása	12 N
Kéz-kar rezgésérték (ISO 5349)	0,8 m/s ²
Hangnyomásszint L _{pA} (EN60704-1)	75 dB(A)
Hangteljesítményszint L _{WA} (2000/14/EG)	89 dB(A)

Méretek

hossz	287 mm
szélesség	229 mm
magasság	576 mm
tömeg	4,5 kg

Megfelelőségi nyilatkozat

Ezennel tanúsítjuk, hogy az alábbiakban megnevezett gép tervezése és építési módja alapján az általunk forgalomba hozott kivitelben megfelel az EK irányelvek vonatkozó, alapvető biztonsági és egészségügyi követelményeinek. A gép jóváhagyásunk nélkül történő módosítása esetén ez a nyilatkozat elveszti érvényességét.

Termék: nagynyomású tisztító

Típus: 1.671-xxx

Vonatkozó európai közösségi irányelvek:

98/37/EK

73/23/EGK (+93/68/EGK)

89/336/EGK (+91/263/EGK, 92/31/EGK, 93/68/EGK)

2000/14/EK

Alkalmazott harmonizált szabványok:

EN 55014-1: 2000 + A1: 2001 + A2: 2002

EN 55014-2: 1997 + A1: 2001

EN 60335-1

EN 60335-2-79

EN 61000-3-2: 2000 + A2: 2005

EN 61000-3-3: 1995 + A1: 2001

Követett megfelelés megállapítási eljárás:

V. függelék

Hangteljesítményszint dB(A)

Mért: 87

Garantált: 89

Alulírottak az ügyvezetés megbízásából és felhatalmazásával lépnek fel.

H. Jenner

S. Reiser

Alfred Kärcher GmbH & Co. KG

Alfred Kärcher-Str. 28 - 40

D - 71364 Winnenden

Tel.: +49 7195 14-0

Fax: +49 7195 14-2212



před prvním použitím přístroje si bezpodmínečně pečlivě přečtěte tento návod k jeho obsluze a uschovejte jej pro pozdější použití nebo pro dalšího majitele.

Oblasti využití přístroje

Tento vysokotlaký čistič používejte výhradně v domácnosti, a sice

- k čištění strojů, vozů, budov, náradí, fasád, teras, zahradního náčiní apod. K čištění využíváte vysokotlakého paprsku vody, dle potřeby používejte čisticí prostředky.
- Při práci s čističem používejte pouze příslušenství, náhradní díly a čisticí prostředky schválené výrobcem, tj. firmou Kärcher. Při používání čisticích prostředků se řiďte pokyny na nich uvedenými.

Ochrana životního prostředí



Obalové materiály jsou recyklovatelné. Obal nezhazujte do domácího odpadu, nýbrž jej odevzdejte k opětovnému využití.



Přístroj je vyroben z hodnotných recyklovatelných materiálů, které se dají dobře znovu využít. Likvidujte proto staré přístroje ve sběrnách k tomuto účelu určených.

Záruka

V každé zemi platí záruční podmínky vydané naší příslušnou distribuční společností. Eventuální poruchy vzniklé na přístroji odstraníme během záruční doby bezplatně v případě, je-li příčinou poruchy chyba materiálu nebo výrobce. V případě záruky se prosím obraťte i s příslušenstvím a prodejním účtem na Vašeho obchodníka nebo na nejbližší autorizovanou servisní službu.

Bezpečnostní pokyny

⚠️ **Pozor!**

- *Nikdy se nedotýkejte síťového kabelu vlhkýma rukama.*
- *Přístroj nikdy neuvádějte do provozu, je-li poškozený síťový přívod či jsou-li vadné důležité části přístroje, jako např. bezpečnostní prvky, vysokotlaké hadice či střikací pistole.*
- *Nikdy nepracujte s vysokotlakým čističem v prostorách, ve kterých hrozí nebezpečí exploze!*
- *Používáte-li přístroj v nebezpečných prostorách (např. benzinová pumpa),*

dodržujte bezpodmínečně příslušné bezpečnostní předpisy.

- *Před každým použitím přístroje zkontrolujte, zda napájecí vedení a zástrčka nejsou poškozeny. Poškozené napájecí vedení je nutné nechat neprodleně vyměnit autorizovanou servisní službou, resp. odborníkem na elektrické přístroje.*
- *Paprsek vysokého tlaku vody může být nebezpečný, je-li s ním zacházeno neodborným způsobem. Paprsek vysokého tlaku nikdy nesměřujte na osoby, zvířata, zapnutá elektrická zařízení či na samotný čistič.*
- *Paprsek nikdy nesměřujte na sebe či na jiné osoby za účelem očištění oděvu či obuvi.*
- *Nikdy neostříkujte předměty obsahující látky životu nebezpečné (např. azbest).*
- *Pneumatikám/ventilům pneumatik hrozí poškození resp. prasknutí při ostříkávání vysokotlakým paprskem. Prvním příznakem takového poškození je zbarvení pneumatik. Poškozené pneumatiky/ventily pneumatik jsou životu nebezpečné. Při čištění dodržujte vzdálenost paprsku vody nejméně 30 cm!*
- *Přístrojem nikdy nenasávejte kapaliny obsahující rozpouštědla či neředěné kyseliny nebo samotná rozpouštědla, jako např. benzin, ředidla barev nebo topný olej. Výpary takových látek jsou vysoce vznětlivé, explozivní a jedovaté. Nikdy nepoužívejte aceton, neředěné kyseliny či rozpouštědla, neboť mohou poškodit materiál přístroje.*
- ⚠️ **Upozornění**
- *Vždy než začnete s přístrojem pracovat, zkontrolujte vysokotlakou hadici, zda není poškozená. Poškozenou hadici ihned vyměňte.*
- *Kvalita vysokotlakých hadic, armatur a spojek je důležitá pro bezpečnost práce s čističem. Používejte proto pouze vysokotlaké hadice, armatury a spojky doporučené výrobcem, tj. firmou Kärcher.*
- *Přístroj nepoužívejte, pokud se v dosahu nacházejí jiné osoby, které nemají ochranný oděv.*
- *Použití nevhodných prodlužovacích vedení může mít nebezpečné následky. Pracujte-li s čističem venku, používejte jen taková prodlužovací vedení, která jsou příslušným*



způsobem schválená a označená a která mají dostatečný průřez:

1 - 10 m: 1,5 mm², 10 - 30 m: 2,5 mm²

Informace

- S přístrojem nesmí pracovat děti nebo osoby, které nebyly seznámeny s návodem k jeho použití.
- Uživatel smí přístroj používat pouze k účelům, ke kterým byl přístroj vyroben. Při práci s přístrojem je uživatel povinen dbát místních specifik a brát ohled na osoby, nacházející se v blízkosti přístroje.
- Při čištění lakovaných povrchových ploch dodržujte vzdálenost paprsku vysokého tlaku vody od plochy min. 30 cm, abyste zabránili poškození plochy.
- Čistící práce, při kterých vzniká odpadová voda obsahující olej (např. při čištění motoru či podvozku automobilu), se smějí provádět výhradně na místech k tomu určených (myčky), disponujících odlučovačem oleje.
- Za účelem ochrany před odstříkující vodou či nečistotami noste při práci s čistěčem ochranný oděv a ochranné brýle.
- Nikdy přístroj nenechávejte bez dozoru, je-li v provozu.
- Dbejte na to, aby nedošlo k poškození síťového či prodlužovacího vedení následkem přejetí vedení, jeho skřípnutím či taháním za něj trhavým pohybem. Síťové vedení chraňte před žářem, olejem a ostrými hranami.
- Spojení síťového a prodlužovacího vedení nesmí ležet ve vodě.
- Veškeré části přístroje, kterými je veden el. proud, musí být chráněny před stříkající vodou.
- Přístroj smí být zapojen jen do takového el. přívodu, který byl instalován kvalifikovaným elektrikářem v souladu s mezinárodní normou IEC 60364 o elektrické instalaci budov.
- Přístroj zapojujte pouze na střídavý proud. Napětí musí být shodné s údaji o napětí na typovém štítku přístroje.
- Minimální pojistka zásuvky 10 A (pomalá).
- Abyste zabránili úrazům vlivem el. proudu, doporučujeme používat zásuvky s předřazeným proudovým chráničem (jmenovitá hodnota síly proudu vypínacího mechanismu max. 30 mA).
- Zástrčka a spojení používaného prodlužovacího vedení musí být vodotěsné.

- Prodlužovací vedení vždy kompletně odmotejte z kabelového navijáku.
- Tento přístroj byl koncipován pro použití jen takových čistících prostředků, které jsou dodávány, resp. doporučeny výrobcem, tj. firmou Kärcher. Použití jiných čistících prostředků či chemikálií by mohlo mít negativní vliv na bezpečnost přístroje.

Bezpečnostní prvky

Bezpečnostní prvky slouží k ochraně uživatele a nesmí být uvedeny mimo provoz nebo obcházena jejich funkce.

Hlavní spínač

Zabraňuje neúmyslnému zapnutí přístroje. Při přerušení práce nebo při ukončení provozu vypne.

Pojistná západka

Pojistná západka na stříkací pistolí zabraňuje neúmyslnému zapnutí přístroje.

Uvedení do provozu/Obsluha

Význam použitých zkratk:

HD = Vysoký tlak

RM = Čistící prostředek

Popis přístroje

Při vybalení zkontrolujte obsah zásilky, zda nechybí příslušenství či zda dodaný přístroj není poškozen. Při škodách způsobených dopravou informujte laskavě Vašeho obchodníka.

Zobrazení viz strana 2

- 1 Výstup HD
- 2 Sací hadice na čistící prostředek s filtrem
- 3 Hlavní spínač EIN/AUS (ZAP/VYP)
- 4 Úchytka, Hadice HD
- 5 Držadlo
- 6 Rukojeť na transportování, variabilní ve výšce
- 7 Úchytka na rozprašovací trubku
- 8 Úchytka, Vysokotlaká stříkací pistole
- 9 Síťový kabel se zástrčkou
- 10 Připojka na vodu se sítkem
- 11 Přepavní kolo
- 12 Spojovací element pro přívod vody
- 13 Vysokotlaká stříkací pistole s pojistnou západkou
- 14 Hadice HD
- 15 Vysokotlaká trubka s frézou na nečistoty
- 16 Vysokotlaká stříkací trubka s jednoduchou tryskou

Pokyny před uvedením přístroje do provozu

- ➔ Zajišťovací svorku na stříkací pistolí vytačte ven, použijte k tomu např. malého šroubováku.
- ➔ Spojte vysokotlakou hadici se stříkací pistolí.
- ➔ Zajišťovací svorku zatlačte, až zapadne. Tahem za vysokotlakou hadici se ujistěte, zda je spojení spolehlivé.

Zásobování vodou

Přístroj není vhodný k provozu v síti pitné vody. K provozu s pitnou vodou doporučujeme použít vhodný systémový oddělovač firmy Kärcher.



Zásobování vodou a vedení vody

Hodnoty připojení viz typový štítek, resp. Technické údaje.

Dbejte pokynů příslušné místní organizace zajišťující zásobování vodou.

- ➔ Používejte hadice vystužené tkaninou (není součástí zásilky) ve spojení s obvyklým závitem.
 - minimální průměr 1/2 palce (13 mm).
 - minimální délka 7,5 m.
- ➔ Závit, který je součástí zásilky, našroubujte na přístrojovou přípojku na vodu.
- ➔ Vodní hadici nasadte na závit přístroje a připojte k vodovodnímu kohoutku.

⚠ **Pozor!**

Nikdy neuvádějte čistič do provozu "nasucho", tzn. je-li vodovodní kohoutek uzavřen. Mohlo by tím dojít k poškození vysokotlakého čerpadla. V případě výskytu nečistot v přírodní vodě bezpodmínečně použijte vodní filtr Kärcher (zvláštní příslušenství - obj. č. 4.730-059).

Uvedení přístroje do provozu

- ➔ Našroubujte vysokotlakou hadici na vstup pro hadici na přístroj.
- ➔ Stříkací trubku Vaší volby nasadte na stříkací pistolí a otočením o 90° ji upevněte.
- ➔ Otočte vodovodním kohoutkem.
- ➔ Zasaňte síťovou zástrčku do zásuvky.
- ➔ Hlavní spínač nastavte na „I/ON“ (I/ZAP).
- ➔ Tlakem uvolněte pojistnou západku na vysokotlaké stříkací pistolí a stiskněte páčku.

Provoz s vysokým tlakem

⚠ **Nebezpečí poranění**

Paprskek vody, vycházející z vysokotlaké trysky, vyvolává silný zpětný náraz na stříkací pistolí. Bezpečně a jistě se proto postavte a pistolí a vysokotlakou trubku pevně držte.

Vysokotlaká stříkací trubka s jednoduchou tryskou

Pro obvyklé čištění.

Vysokotlaká trubka s frézou na nečistoty

Pro těžká znečištění.

Provoz s použitím čisticího prostředku

Informace

Čisticí prostředek je možno přidávat pouze za nízkého tlaku.

Všechny mycí kartáče nabízené firmou Kärcher jsou vhodné pro práci s použitím čisticích prostředků.

- ➔ Rozpojte vysokotlakou stříkací trubku a stříkací pistolí.
 - Bez nasazené stříkací trubky vychází ze stříkací pistole nízký tlak.*

Přidatné nasávání čisticího prostředku z nádoby na čisticí prostředek

- ➔ Vytáhněte hadici na čisticí prostředek v požadované délce z pouzdra.
- ➔ Zavěšte hadici na čisticí prostředek do nádoby s rozpuštěným čisticím prostředkem.

Doporučovaná metoda čištění

- 1 Čisticí prostředek úsporně nastříkejte na suchý povrch a nechte působit (ne však oschnout).
- 2 Uvolněnou nečistotu opláchněte paprskem vysokého tlaku.

Čisticí prostředek

Pro různé čisticí úkony doporučujeme používat prostředky z nabídky čisticích prostředků a prostředků k údržbě firmy Kärcher. Za účelem správné volby si nechte poradit odborníky firmy Kärcher a vyžádejte si příslušné informace.

Přerušení provozu

- ➔ Uvolněte stisk páčky na stříkací pistolí.
- ➔ V pracovních přestávkách zajistěte páčku na stříkací pistolí pojistnou západkou.
- ➔ Při delších pauzách (déle než 5 min) přístroj vypněte hlavním vypínačem.

Ukončení provozu

- Byl-li přidáván čisticí prostředek: Zavěste hadici na čisticí prostředek do nádoby s čistou vodou, odmontujte stříkací trubku a přístroj na cca 1 minutu zapněte a nechte propláchnout.
- Uvolněte stisk páčky na stříkací pistoli.
- Hlavní spínač nastavte na „0/OFF“ (0/VYP).
- Zavřete vodovodní kohoutek.
- Stiskněte páčku na stříkací pistoli za účelem odstranění zbylého tlaku ze systému.
- Přístroj odpojte od přívodu vody.
- Rozpojte vysokotlakou trubku a stříkací pistoli.
- Přístroj krátce zapněte nastavením hlavního spínače na „I/ON“ (I/ZAP) a páčku na pistoli držte stisknutou, dokud voda nepřestane vytékat (cca 1 minutu).
- Hlavní spínač nastavte na „0/OFF“ (0/VYP).
- Páčku na pistoli zajistěte pojistnou západkou.
- Vytáhněte zástrčku ze sítě.
- Upevněte na přístroji síťový kabel, vysokotlakou hadici a příslušenství.

Ošetřování a údržba

⚠ Nebezpečí zranění elektrickým proudem
Než začnete provádět jakékoli údržbářské práce na přístroji, vytáhněte zástrčku ze sítě.

Čištění

- Před uskladněním na delší dobu, např. na zimu:
- Sejměte filtr z hadice na čisticí prostředky a opláchněte jej pod tekoucí vodou.
 - Sítko připojky na vodu vyjměte plochými kleštěmi a vyčistěte jej pod tekoucí vodou.

Údržba

Údržba přístroje není nutná.

Ochrana proti zamrznutí

Mráz může nedokonale vyprázdněný přístroj zničit. V zimě přístroj skladujte v prostoru bez mrazu.

Náhradní díly

Používejte pouze originální náhradní díly firmy Kärcher. Přehled náhradních dílů najdete na konci tohoto návodu na použití.

Pomoc při poruchách

Drobné poruchy můžete odstranit sami s pomocí následujících údajů.

V případě nejistoty se laskavě obraťte na autorizovanou servisní službu firmy Kärcher.

⚠ Nebezpečí zranění elektrickým proudem
Než začnete provádět jakékoli údržbářské práce na přístroji, vytáhněte zástrčku ze sítě.

⚠ Pozor

Veškeré opravářské práce na elektrických částech přístroje smí provádět pouze autorizovaná servisní služba firmy Kärcher.

Přístroj nespustí

- Zkontrolujte, zda napětí uvedené na typovém štítku přístroje souhlasí se skutečným napětím zdroje el. proudu.
- Přesvědčte se, zda síťový kabel není poškozený.

Přístroj nevytváří dostatečný tlak

- Přístroj odvzdušněte: Nechte přístroj běžet bez zapojené vysokotlaké hadice, dokud na konci vysokotlaké hadice nebude vytékat voda bez vzduchových bublinek. Poté vysokotlakou hadici opět nasadte.
- Vyčistěte sítko v přípojkce na vodu. Vyjmete ho snadno pomocí plochých kleští.
- Překontrolujte veškerá přívodní vedení čerpadla, zda jsou těsná či nejsou ucpaná.

Silné kolísání tlaku

- Vyčistěte vysokotlakou trysku Odstraňte jehlou nečistoty z otvorů trysky a propláchněte ji vodou.
- Zkontrolujte množství přívodní vody.

Vysokotlaká hadice je netěsná

- Mírná netěsnost vysokotlaké hadice je podmíněna technicky. V případě výrazné netěsnosti je třeba vyhledat autorizovanou servisní službu firmy Kärcher.

Přístroj nenasává čisticí prostředek

- Vyčistěte filtr vysokotlaké hadice.
- Odpojte stříkací trubku od vysokotlaké stříkací pistole a pracujte bez použití pistole.

Zvláštní příslušenství

Zvláštní příslušenství rozšiřuje možnosti využití vysokotlakého čističe. Bližší informace obdržíte u Vašeho obchodníka s přístroji Kärcher.

Technické parametry

Přívod el. proudu

Napětí	(1~50/60 Hz) 220-240 V
Příkon	1,4 kW
Sítová pojistka (pomalá)	10 A
Ochranná třída	II
Stupeň krytí	IP X5

Přívod vody

Teplota přívodu (max.)	40 °C
Příváděné množství (min.)	8 l/min
Přívodní tlak (max.)	1,2 MPa

Výkonnostní parametry

Pracovní tlak	8 MPa
Max. přípustný tlak	10 MPa
Čerpané množství vody	5,5 l/min
Množství naplněného čisticího prostředku	0,4 l/min
Síla zpětného nárazu vysokotlaké pistole	12 N
Hodnota vibrace ruka-paže (ISO 5349)	0,8 m/s ²
Hladina akustického tlaku L _{pA} (EN60704-1)	75 dB(A)
Hladina akustického tlaku L _{WA} (2000/14/ES)	89 dB(A)

Rozměry

Délka	287 mm
Šířka	229 mm
Výška	576 mm
Hmotnost	4,5 kg

Prohlášení o konformitě

Tímto prohlašujeme, že níže označené stroje odpovídají jejich základní koncepcí a konstrukčním provedením, stejně jako námi do provozu uvedenými konkrétními provedeními, příslušným zásadním požadavkům o bezpečnosti a ochraně zdraví směrnic ES. Při jakýchkoli na stroji provedených změnách, které nebyly námi odsouhlaseny, pozbývá toto prohlášení svou platnost.

Výrobek: Vysokotlaký čistič

Typ: 1.671-xxx

Příslušné směrnice ES:

98/37/ES

73/23/EHS (+93/68/EHS)

89/336/EHS (+91/263/EHS, 92/31/EHS, 93/68/EHS)

2000/14/ES

Použité harmonizační normy

EN 55014-1: 2000 + A1: 2001 + A2: 2002

EN 55014-2: 1997 + A1: 2001

EN 60335-1

EN 60335-2-79

EN 61000-3-2: 2000 + A2: 2005

EN 61000-3-3: 1995 + A1: 2001

Použitý postup posuzování shody:

Příloha V

Hladinu akustického dB(A)

Namerenou: 87

Garantovanou: 89

Podepsaní jednají v pověření a s plnou mocí jednatelství

H. Jenner

S. Reiser

Alfred Kärcher GmbH & Co. KG

Alfred Kärcher-Str. 28 - 40

D - 71364 Winnenden

Tel.: +49 7195 14-0

Fax: +49 7195 14-2212

Spoštovani kupec,



Pred prvo uporabo naprave preberite to navodilo za obratovanje in se po njem ravnajte. To navodilo za uporabo shranite za poznejšo rabo ali za naslednjega lastnika.

Namenska uporaba

Ta visokotlačni čistilec uporabljajte izključno za privatno gospodinjstvo:

- za čiščenje strojev, vozil, zgradb, orodij, fasad, teras, vrtnih naprav itn. z visokotlačnim vodnim curkom (po potrebi z dodatkom čistilnega sredstva).
- z deli pribora, nadomestnimi deli in čistilnimi sredstvi, ki jih je dovolil Kärcher. Upoštevajte napotke, ki so priloženi čistilnim sredstvom.

Varstvo okolja



Embalažo je mogoče reciklirati. Prosimo, da embalaže ne odlagate med gospodinjski odpad, pač pa jo oddajte v ponovno predelavo.



Stare naprave vsebujejo pomembne materiale, ki so namenjeni za nadaljnjo predelavo. Zato stare naprave zavrzite s pomočjo ustreznih zbiralnih sistemov.

Garancija

V vseh deželah veljajo garantni pogoji, ki jih definirajo pripadajoča predstavništva proizvajalca. Morebitne nepravilnosti na napravi, ki se pojavijo zaradi materialnih oziroma proizvodnih napak, nadomestimo v garantnem času brezplačno. V primeru, da se naprava pokvari, se z originalnim računom in pripadajočim priborom oglasite pri prodajalcu oziroma pri najbližji pooblašteni servisni službi.

Varnostne napotki

⚠ Nevarnost

- Omrežnega vtiča in vtičnice nikoli ne prijemajte z mokrimi rokami.
- Stroja ne poganjajte če so omrežni priključni vod ali pomembni deli stroja, npr. varnostni elementi, visokotlačne gibke cevi, brizgalna pištola, poškodovani.
- Prepovedano je obratovanje v področjih, kjer obstaja nevarnost eksplozij.
- Pri uporabi naprave v nevarnih področjih (npr. bencinske črpalke) je treba upoštevati ustrezne varnostne predpise.

- Pred vsako uporabo preverite ali na priključnem kablu z omrežnim vtičem obstajajo poškodbe. Poškodovani priključni kabel takoj dajte na zamenjavo pooblašteni servisni službi/električarju.

- Visokotlačni curki so lahko pri nestrokovni uporabi nevarni. Curka nikoli ne usmerjajte na osebe, živali, aktivno električno opremo ali na sam stroj.
- Curka ne usmerjajte na druga ali nase, da bi očistili oblačila ali obutev.
- S paro ne škropite predmetov, ki vsebujejo zdravstveno škodljive snovi (npr. azbest).
- Pnevmatike vozil/ventili pnevmatik se lahko z visokotlačnim curkom poškodujejo in počijo. Prvi znak tega je sprememba barve pnevmatike. Poškodovanje avtomobilске pnevmatike/ventili pnevmatik so smrtno nevarni. Pri čiščenju ohranite najmanjšo oddaljenost curka od 30 cm!
- Nikoli ne vsesavajte tekočin s topli ali nerazredčenih kislin in topil! Tu spadajo npr. bencin, razredčila ali kurilno olje. Razpršena megla je visoko vnetljiva, eksplozivna in strupena. Ne vsesavajte acetona, nerazredčenih kislin ali topil, ker lahko napadejo materiale uporabljene na stroju.



⚠ Opozorilo

- Pred vsakim zagonom preverite gibko visokotlačno cev na poškodbe. Poškodovano visokotlačno gibko cev takoj zamenjajte.
- Visokotlačne gibke cevi, armature in vezave so pomembne za varnost stroja. Uporabljajte le visokotlačne gibke cevi, armature in vezave, ki jih je priporočil proizvajalec.
- Naprave ne uporabljajte, če se v njenem dosegu nahajajo druge osebe, razen, če slednje nosijo zaščitna oblačila.
- Neprimerni podaljševalni kabli so lahko nevarni. Na odprtem uporabljajte le za to dovoljene in ustrezno označene podaljševalne kabe z zadostnim prerezom vodičev:
1 - 10 m: 1,5 mm², 10 - 30 m: 2,5 mm²

Napotek

- S strojem ne smejo delati otroci, mladoletne ali neusposobljene osebe.
- Uporabnik mora stroj uporabljati v skladu z njegovim namenom. Mora upoštevati lokalne danosti in pri delu s strojem paziti na osebe v okolici.

Zagon / upravljanje

Definicija uporabljenih okrajšav:

VT = visoki tlak

ČS = čistilno sredstvo

Opis naprave

Pri razpakiranju preverite ali v vsebini paketa manjka pribor oz. ali obstajajo poškodbe. V primeru transportnih poškodb obvestite svojega prodajalca.

Oglejte si slike na strani 2

- 1 VT-izhod
- 2 Cev za sesanje ČS s filtrom
- 3 Stikalo na stroju (ON/OFF)
- 4 Shranjevanje, Gibka VT-cev
- 5 Nosilni ročaj
- 6 Transportni ročaj, višinsko nastavljen
- 7 Nosilec za brizgalno cev
- 8 Shranjevanje, Ročna brizgalna pištola
- 9 Omrežni priključni kabel z vtičem
- 10 Priključek za vodo s sitom
- 11 Transportno kolo
- 12 Spojni del za priključek za vodo
- 13 Ročna brizgalna pištola z varnostno zaskočko
- 14 Gibka VT-cev
- 15 Brizgalna cev s strgalom za umazanijo
- 16 Brizgalna cev s enojno šobo

Pred zagonom

- ➔ Varnostno sponko v ročni brizgalni pištoli izrinite npr. z majhnim izvijačem.
- ➔ Sestavite VT-cev in ročno brizgalno pištolo.
- ➔ Varnostno sponko pritiskajte noter, dokler se ne zaskoči, varen spoj preverite z vlečenjem VT-cevi.

Oskrba z vodo

Naprava ni primerna za obratovanje na omrežju za pitno vodo. Za obratovanje s pitno vodo se mora uporabiti ustrezen ločilnik sistemov podjetja Kärcher.



Oskrba z vodo iz vodovoda

Priključne vrednosti pogledajte na tipski tablici/v tehničnih podatkih.

Upoštevajte predpise podjetja za oskrbo z vodo.

- ➔ Uporabljajte s platnom ojačano cev (ni v obsegu dobave) z običajnim priključkom:
 - premer najmanj 1/2 palca (13 mm).
 - dolžina najmanj 7,5 m.

- Pri čiščenju lakiranih površin ohranjujte oddaljenost curka od najmanj 30 cm, da se izognete poškodbam.
- Čistilna dela, pri katerih nastajajo oljnate odpadne vode, kot je npr. pomivanje motorjev, podvozja se smejo izvajati samo v pralnicah z odvodom za olje.
- Za zaščito pred brizganjem vode ali umazanije nosite primerno zaščitno obleko in zaščitne očale.
- Stroja med obratovanjem nikoli ne puščajte brez nadzora.
- Pazite na to, da se omrežni ali podaljševalni kabel s prevoženjem, stiskanjem, vlečenjem ali podobnim ne uniči ali poškoduje. Omrežne kable zaščitite pred vročino, oljem in ostrimi robovi.
- Spoj omrežnega priključnega/podaljševalnega kabla ne sme ležati v vodi.
- Vsi deli pod napetostjo v delovnem območju morajo biti zaščiteni pred vodnim curkom.
- Stroj se sme priključevati samo na električni priključek, ki ga je elektroinstalater izvedel v skladu z IEC 60364.
- Stroj priključujte samo na izmenični tok. Napetost se mora ujemati s tipsko ploščico stroja.
- Minimalno varovanje vtičnice 10 A (prožno).
- Za izogibanje električnim nesrečam priporočamo, da uporabljate vtičnice s predvklapljenim zaščitnim stikalom (maks. 30 mA nazivne jakosti sprožilnega toka).
- Vtič in vezava uporabljenega podaljševalnega kabla morata biti vodotesni.
- Podaljševalni kabel vedno do konca odvijte z bobna za navijanje kabla.
- Ta stroj je razvit za uporabo čistilnih sredstev, ki jih je dostavil ali priporočil proizvajalec. Uporaba drugih čistilnih sredstev ali kemikalij lahko ovira varnost stroja.

Varnostne naprave

Varnostne naprave ščitijo uporabnika, zato se jih ne sme izključiti ali ovirati njihovega delovanja.

Stikalo naprave

To stikalo prepreči nehoten zagon naprave. Med delovnimi premori ali ob zaključku obratovanja ga izklopite.

Zaščitna zaskočka

Zaščitna zaskočka na ročni brizgalni pištoli prepreči nehoten vklop naprave.

- Priložen priključni del privijte na priključek stroja za vodo.
- Cev za vodo natakните na priključek stroja in ga priključite na pipo.

Opozorilo

Visokotlačnega čistilca nikoli ne poganjajte z odprto pipo, ker suhi tek lahko privede do poškodbe VT-črpalke.

Pri umazaniji v dovodni vodi obvezno uporabite Kärcherjev vodni filter (posebni pribor-naroč. št. 4.730-059).

Zagon

- VT-cev privijte na VT-izhodu stroja.
- Želena brizgalna cev natakните na ročno brizgalno pištolo in jo pritrdite z obračanjem za 90°.
- Odprite pipo.
- Vtakните omrežni vtič.
- Glavno stikalo na "I/ON".
- Varnostno zaskočko na ročni brizgalni pištoli odblokirajte s pritiskom in povlecite ročico.

Delo z visokom tlakom

Nevarnost poškodb

Zaradi izhajajočega vodnega curka na visokotlačni šobi deluje na ročno brizgalno pištolo povratna sila. Poskrbite za varno stojišče in čvrsto primite ročno brizgalno pištolo ter brizgalno cev.

Brizgalna cev s enojno šobo

Za normalne čistilne naloge.

Brizgalna cev s frezalom za umazanijo

Za trdovratno umazanijo.

Obratovanje s čistilom

Napotek

ČS se lahko dodaja le v področju nizkega tlaka.

Za delo s čistilnimi sredstvi so predvidene vse krtače za pranje, ki jih priporoča Kärcher.

- Brizgalno cev ločite z ročne brizgalne pištole. Ročna brizgalna pištola ustvarja brez nataknjene brizgalne cevi nizkotlačni curek.

Sesanje ČS iz posode

- Cev za sesanje ČS v zeleni dolžini izvlecite iz ohišja.
- Cev za sesanje ČS obesite v posodo z raztopino ČS.

Priporočljiva čistilna metoda

- 1 Čistilno sredstvo varčno razpršite po suhi površini in ga pustite delovati (ne pa da se posuši).
- 2 Raztopljeno umazanijo splaknite z visokotlačnim curkom.

Čistilno sredstvo

Priporočamo naš program Kärcherjevih čistilnih sredstev in sredstev za nego, ki ustreza posamezni čistilni nalogi. Dovolite, da vas svetujemo in o tem zahtevajte informacije.

Prekinitev dela

- Spustite ročico ročne brizgalne pištole.
- Med delovnimi premori zavarujte ročico ročne brizgalne pištole z varnostno zaskočko.
- Pri daljših delovnih premorih (več kot 5 minut) stroj dodatno isključite na stikalu stroja.

Zaključevanje dela

- Če je ČS dodano: Cev za sesanje ČS obesite v posodo s čisto vodo, stroj vklopite okoli 1 minuto z ločeno brizgalno cevjo in splaknite jo.
- Spustite ročico ročne brizgalne pištole.
- Stikalo stroja na "0/OFF".
- Zaprite pipo.
- Pritisnite ročico ročne brizgalne pištole, da iz sistema izpustite še obstoječi tlak.
- Stroj ločite s priključka za vodo.
- Brizgalno cev ločite z ročne brizgalne pištole.
- Stroj kratko vklopite "I/ON", ročico ročne brizgalne pištole pritskajte dokler voda ne preneha iztekati (ca. 1 min).
- Stikalo stroja na "0/OFF".
- Ročico ročne brizgalne pištole zavarujte z varnostno zaskočko.
- Omrežni vtič izvlecite iz vtičnice.
- Omrežni priključni kabel, gibka VT-cev in pribor pospravite na stroj.

Nega in vzdrževanje

Nevarnost električnega udara

Pred vsemi negovalnim in vzdrževalnimi deli izklopite stroj in omrežni vtič iz vtičnice.

Čiščenje

Pred daljšim skladiščenjem, npr. pozimi:

- Filter izvlecite iz cevi za sesanje čistilnega sredstva in ga očistite pod tekočo vodo.
- Sito v priključku za vodo izvlecite s ploščatimi kleščami in ga očistite pod tekočo vodo.

Vzdrževanje

Stroja ni treba vzdrževati.

Zaščita pred zamrznitvijo

Zmrzal lahko nepopolnoma izpraznjen stroj uniči. Pozimi shranjujte stroj v prostoru, kjer ne zmrzuje.

Nadomestni deli

Uporabljajte samo originalne Kärcherjeve nadomestne dele. Pregled nadomestnih delov boste našli na koncu tega navodila za uporabo.

Pomoč pri motnjah

Manjše motnje lahko odpravite sami s pomočjo naslednjega pregleda.

V primeru dvoma se obrnite pooblaščen servisni službi.

Nevarnost električnega udara

Pred vsemi negovalnim in vzdrževalnimi deli izklopite stroj in omrežni vtič iz vtičnice.

Opozorilo

Popravila in posege na električnih sestavnih delih sme opravljati le pooblaščen servisna služba.

Stroj se ne zažene

- Preverite ali se navedena napetost na tipski tablici ujema z napetostjo vira električne energije.
- Omrežni priključni kabel preverite zaradi morebitnih poškodb.

V stroju se ne ustvarja tlak.

- Odzračite stroj: Pustite, da stroj dela brez priključene VT-cevi dokler voda na VT-izhodu ne začne izhajati brez mehurčkov. Potem ponovno priključite VT-cev.
- Očistite sito v priključku za vodo: Lahko ga izvlečete s ploščatimi kleščami.
- Vse dotočne vode do VT-črpalke preverite na tesnost ali zamašenost.

Močne spremembe tlaka

- Očistite visokotlačno šobo: umazanijo iz odprtih šobe odstranite z iglo in splaknite jo proti naprej z vodo.
- Preverite količino dotoka vode.

VT-črpalka ne tesni

- Neznatna prepustnost VT-črpalke je tehnično pogojena. Pri močnejši prepustnosti se obrnite na pooblaščen servisno službo.

Ni vsesavanja čistilnega sredstva

- Očistite filter na cevi za sesanje ČS.
- Brizgalno cev ločite od ročne brizgalne pištole in delajte brez brizgalne cevi.

Poseben pripor

Posebni pripor razširja možnosti uporabe vašega stroja. Podrobnejše informacije o tem boste prejeli pri vašem prodajalcu Kärcher.

Tehnični podatki

Električni priključek

Napetost	(1~50/60 Hz) 220-240 V
Priključna moč	1,4 kW
Omrežna varovalka (inertna)	10 A
Razred zaščite	II
Stopnja zaščite	IP X5

Vodni priključek

Temperatura dotoka (maks.)	40 °C
Količina dotoka (min.)	8 l/min
Pritisk dotoka (maks.)	1,2 MPa

Podatki o zmogljivosti

Delovni tlak	8 MPa
Maks. dovoljeni tlak	10 MPa
Črpalna količina, voda	5,5 l/min
Črpalna količina, čistilno sredstvo	0,4 l/min
Povratna sila ročne brizgalne pištole	12 N
Vrednost vibracij rok (ISO 5349)	0,8 m/s ²
Izmerjen nivo hrupa L _{pA} (EN60704-1)	75 dB(A)
Nivo hrupa ob obremenitvi L _{WA} (2000/14/EG)	89 dB(A)

Mere

Dolžina	287 mm
Širina	229 mm
Višina	576 mm
Teža	4,5 kg

CE-izjava

S to izjavo potrjujemo, da spodaj omenjeni stroj zaradi svoje zasnove in načina izdelave ustreza temeljnim varnostnim in zdravstvenim zahtevam EU-standardov. Ta izjava izgubi svojo veljavnost, če kdo napravo spremeni brez našega soglasja.

Proizvod: visokotlačni čistilec

Tip: 1.671-xxx

Zadevne ES-direktive:

98/37/ES

73/23/EGS (+93/68/EGS)

89/336/EGS (+91/263/EGS, 92/31/EGS, 93/68/EGS)

2000/14/ES

Uporabljene usklajene norme:

EN 55014-1: 2000 + A1: 2001 + A2: 2002

EN 55014-2: 1997 + A1: 2001

EN 60335-1

EN 60335-2-79

EN 61000-3-2: 2000 + A2: 2005

EN 61000-3-3: 1995 + A1: 2001

Postopek ocenjevanja skladnosti:

Priloga V

Raven zvočne moči dB(A)

Izmerjeno: 87

Zajamčeno: 89

Podpisniki ravnajo po navodilih in s pooblastilom vodstva podjetja.

H. Jenner

S. Reiser

Alfred Kärcher GmbH & Co. KG

Alfred Kärcher-Str. 28 - 40

D - 71364 Winnenden

Tel.: +49 7195 14-0

Faks: +49 7195 14-2212

Szanowny Kliencie!



Przed rozpoczęciem użytkowania sprzętu należy przeczytać poniższą instrukcję obsługi i przestrzegać jej. Instrukcję obsługi należy zachować na później lub dla następnego użytkownika.

Użytkowanie zgodne z przeznaczeniem

Wysokociśnieniowe urządzenie czyszczące przeznaczone jest wyłącznie do zastosowania w gospodarstwach domowych:

- do czyszczenia maszyn, pojazdów, budynków, narzędzi, fasad, tarasów, narzędzi ogrodowych itp. za pomocą strumienia wody pod dużym ciśnieniem (w razie potrzeby z dodatkiem środków czyszczących),
- w połączeniu z akcesoriami, częściami zamiennymi i środkami czyszczącymi dopuszczonymi przez firmę Kärcher. Należy przestrzegać wskazówek załączonych do środków czyszczących.

Ochrona środowiska



Materiały użyte do opakowania nadają się do recyklingu. Opakowania nie należy wrzucać do zwykłych pojemników na śmieci, lecz do pojemników na surowce wtórne.



Zużyte urządzenia zawierają cenne surowce wtórne, które powinny być oddawane do utylizacji. Z tego powodu należy usuwać zużyte urządzenia za pośrednictwem odpowiednich systemów utylizacji.

Gwarancja

W każdym kraju obowiązują warunki gwarancji wydanej przez nasze przedstawicielstwo handlowe w tym kraju. Ewentualne usterki urządzenia usuwane są w okresie gwarancji bezpłatnie, o ile spowodowane są błędem materiałowym lub produkcyjnym. W przypadku roszczenia gwarancyjnego proszę zwrócić się z urządzeniem wraz z wyposażeniem i dowodem kupna do Waszego sprzedawcy lub do najbliższego autoryzowanego punktu serwisowego.

Zasady bezpieczeństwa

⚠ Niebezpieczeństwo

- *Nigdy nie dotykać wtyczki ani gniazdka mokrymi rękami.*
- *Nie uruchamiać urządzenia w przypadku uszkodzenia przewodu zasilającego lub*

ważnych części urządzenia, np. elementów zabezpieczających, przewodów ciśnieniowych czy pistoletu natryskowego.

- *Eksplatacja urządzenia w miejscach zagrożonych wybuchem jest zabroniona.*
- *Podczas użytkowania w obszarach zagrożonych (np. na stacjach benzynowych) należy przestrzegać stosownych przepisów bezpieczeństwa.*
- *Przed każdym zastosowaniem sprawdzać, czy przewód zasilający lub wtyczka nie są uszkodzone. W przypadku uszkodzenia przewodu zasilającego niezwłocznie zlecić jego wymianę przez autoryzowany serwis lub elektryka.*
- *W przypadku niewłaściwego użycia strumień wody pod ciśnieniem może być niebezpieczny. Nie wolno kierować strumienia na ludzi, zwierzęta, czynny sprzęt elektryczny ani na samo urządzenie.*
- *Nie kierować strumienia na siebie ani na inne osoby, aby oczyścić odzież lub obuwie.*
- *Nie czyścić strumieniem przedmiotów zawierających materiały szkodliwe dla zdrowia (np. azbest).*
- *Strumień wody pod ciśnieniem może uszkodzić wentyle lub opony samochodowe i doprowadzić do pęknięcia opony. Pierwszym sygnałem takiego niebezpieczeństwa jest przebarwienie opony. Uszkodzone opony samochodowe i wentyle stanowią zagrożenie dla życia. Podczas czyszczenia zachować odległość strumienia minimum 30 cm!*
- *Nigdy nie zasysać płynów zawierających rozpuszczalniki ani nierozcieńczonych kwasów czy rozpuszczalników! Zaliczają się do nich np. benzyna, rozpuszczalnik do farb lub olej grzewczy. Mgła powstająca podczas spryskiwania jest łatwo zapalna, wybuchowa i trująca. Nie zasysać acetonu, nierozcieńczonych kwasów ani rozpuszczalników, ponieważ atakują one materiały zastosowane w urządzeniu.*



⚠ Ostrzeżenie

- *Przed każdym użyciem sprawdzać, czy przewód ciśnieniowy nie jest uszkodzony. Uszkodzony przewód ciśnieniowy należy niezwłocznie wymienić.*
- *Przewody ciśnieniowe, armatury i złącza mają istotne znaczenie dla bezpieczeństwa. Stosować tylko przewody ciśnieniowe,*

armatury i złącza zalecane przez producenta.

- Nie używać urządzenia, jeżeli w jego zasięgu znajdują się inne osoby, chyba, że są one wyposażone w odzież ochronną.
- Nieodpowiednie przedłużacze mogą być niebezpieczne. Na dworze należy stosować tylko dopuszczone do tego celu i odpowiednio oznaczone przedłużacze o wystarczającym przekroju:
1 - 10 m: 1,5 mm², 10 - 30 m: 2,5 mm²

Wskazówka

- Obsługa urządzenia przez dzieci lub osoby nieprzyuczone jest zabroniona.
- Użytkownik ma obowiązek używania urządzenia zgodnie z jego przeznaczeniem. Podczas pracy musi on uwzględniać warunki panujące w otoczeniu i uważać na osoby znajdujące się w pobliżu.
- Podczas czyszczenia powierzchni lakierowanych zachować odległość strumienia min. 30 cm, aby uniknąć uszkodzeń.
- Czyszczenie, podczas którego powstają ścieki zawierające olej, np. mycie silnika lub podłogi samochodu, dozwolone jest tylko w myjniach wyposażonych w separator oleju.
- W celu ochrony przed rozpryskującą się wodą lub brudem należy nosić odpowiednią odzież ochronną i okulary ochronne.
- Pracującego urządzenia nigdy nie pozostawiać bez nadzoru.
- Nie dopuścić do uszkodzenia kabla sieciowego lub przedłużacza w wyniku np. zgniecenia, złamania, szarpnięcia, przejechania po nim itp. Przewody sieciowe chronić przed wysokimi temperaturami, olejem i ostrymi krawędziami.
- Połączenie kabla sieciowego i przedłużacza nie może leżeć w wodzie.
- Wszystkie części przewodzące prąd w miejscu pracy urządzenia muszą być zabezpieczone przed tryskającą wodą.
- Urządzenie można podłączyć jedynie do przyłącza elektrycznego wykonanego przez elektryka zgodnie z normą IEC 60364.
- Urządzenie podłączać jedynie do prądu zmiennego. Napięcie musi być zgodne z napięciem podanym na tabliczce znamionowej urządzenia.
- Bezpiecznik gniazdka minimum 10 A (zwłoczny).
- W celu zapobiegania wypadkom spowodowanym prądem elektrycznym

zaleca się stosowanie gniazdek z wyłącznikiem ochronnym (prąd wyzwalający o mocy znamionowej maks. 30 mA).

- Wtyk i gniazdo stosowanego przedłużacza muszą być wodoszczelne.
- Przedłużacz należy zawsze całkowicie odwijać z bębna kablowego.
- Urządzenie zostało skonstruowane do stosowania ze środkami czyszczącymi dostarczonymi lub zalecanymi przez producenta. Stosowanie innych środków czyszczących lub chemikaliów może wpłynąć negatywnie na bezpieczeństwo urządzenia.

Zabezpieczenia

Zabezpieczenia chronią użytkownika i dlatego nie wolno ich usuwać, wyłączać ani obchodzić ich działania.

Wyłącznik główny

Uniemożliwia on przypadkowe uruchomienie urządzenia. Wyłączać w czasie przerw w pracy oraz po zakończeniu pracy.

Zacpek zabezpieczający

Zacpek zabezpieczający pistoletu natryskowego zapobiega nieumyślnemu włączeniu urządzenia.

Pierwsze uruchomienie/obsługa

Zastosowane skróty:

HD = wysokie ciśnienie

RM = środek czyszczący

Opis urządzenia

Podczas rozpakowywania urządzenia należy sprawdzić, czy w opakowaniu znajdują się wszystkie elementy i czy nic nie jest uszkodzone. W przypadku stwierdzenia uszkodzeń w transporcie należy zwrócić się do dystrybutora.

Ilustracje patrz strona 2

- 1 wyjście HD
- 2 wąż ssący RM z filtrem
- 3 włącznik/wyłącznik
- 4 Przechowywanie, wąż HD
- 5 uchwyt do noszenia
- 6 uchwyt transportowy, z regulacją wysokości
- 7 Uchwyt lancy
- 8 Przechowywanie, pistolet natryskowy
- 9 przewód zasilający z wtyczką
- 10 przyłącze wody z sitem
- 11 kółko transportowe
- 12 złączka do przyłącza wody
- 13 pistolet natryskowy z zaczepem zabezpieczającym

- 14 wąż HD
- 15 lanca z frezem do zanieczyszczeń
- 16 lanca z dyszą pojedynczą

Przed uruchomieniem

- ➔ Wycisnąć klamrę zabezpieczającą z pistoletu natryskowego, np. za pomocą małego śrubokrętu.
- ➔ Połączyć wąż HD i pistolet natryskowy.
- ➔ Wcisnąć klamrę zabezpieczającą aż do zatrzaśnięcia i pociągnąć wąż HD w celu sprawdzenia zamocowania.

Doprowadzenie wody

Urządzenie nie nadaje się do zastosowania przy sieci wodociągowej. Do pracy przy wodzie pitnej należy używać odpowiedniego odłącznika systemowego firmy Kärcher.



Doprowadzenie wody z kranu

Wartości przyłączenia patrz tabliczka znamionowa/dane techniczne.

Przestrzegać przepisów lokalnego przedsiębiorstwa wodociągowego.

- ➔ Stosować wąż gumowy wzmocniony tkaniną (nie objęty dostawą) ze zwykłym złączem: - średnica min. 1/2 cala (13 mm), - długość min. 7,5 m.
- ➔ Przykręcić załączoną złączkę do przyłącza wody na urządzeniu.
- ➔ Nałożyć wąż na złączkę urządzenia i podłączyć drugi koniec do kranu.

⚠ Uwaga

Nigdy nie używać urządzenia przy zakręconym kranie, ponieważ praca na sucho może uszkodzić pompę HD.

W przypadku zanieczyszczeń w doprowadzanej wodzie należy koniecznie stosować filtr wody firmy Kärcher (wyposażenie specjalne) - numer katalogowy 4.730-059).

Uruchomienie

- ➔ Przykręcić wąż HD do wyjścia HD urządzenia.
- ➔ Pożądaną lancę włożyć w ręczny pistolet natryskowy i zablokować, obracając o 90°.
- ➔ Odkręcić kran.
- ➔ Podłączyć urządzenie do zasilania.
- ➔ Włączyć wyłącznik główny („I/ON”).
- ➔ Odblokować przez naciśnięcie zaczep zabezpieczający na pistolecie natryskowym i pociągnąć dźwignię.

Praca z wysokim ciśnieniem

⚠ Ryzyko obrażeń

Poprzez strumień wody wytryskujący z dyszy wysokociśnieniowej na pistolet oddziałuje siła odrzutu. Należy zapewnić sobie bezpieczne ustawienie i mocno trzymać pistolet natryskowy i lancę.

Lanca z dyszą pojedynczą

Do zwykłych zadań czyszczenia.

Lanca z frezem do zanieczyszczeń

Do przywartych zanieczyszczeń, trudnych do usunięcia.

Praca ze środkiem czyszczącym

Wskazówka

Środek czyszczący można dodawać tylko podczas czyszczenia z niskim ciśnieniem. Wszystkie szczotki do mycia oferowane przez firmę Kärcher nadają się do stosowania ze środkiem czyszczącym.

- ➔ Odcząść lancę od pistoletu natryskowego. Bez nałożonej lancy pistolet natryskowy wytwarza strumień niskociśnieniowy.

Zasysanie środka czyszczącego ze zbiornika zewnętrznego

- ➔ Wyciągnąć z obudowy odpowiednią długość węża ssącego RM.
- ➔ Zawiesić wąż ssący RM w zbiorniku z roztworem RM.

Zalecana metoda czyszczenia

- 1 Cienko spryskać suchą powierzchnię środkiem czyszczącym i pozostawić na pewien czas (ale nie do wyschnięcia).
- 2 Splukać rozpuszczony brud strumieniem wysokociśnieniowym.

Środki czyszczące

Do każdego celu zalecamy stosować odpowiedni środek z asortymentu środków czyszczących i pielęgnacyjnych firmy Kärcher. Informacje na ten temat można otrzymać u sprzedawcy lub wysyłkowo.

Przerwanie pracy

- ➔ Zwolnić dźwignię pistoletu natryskowego.
- ➔ Na czas przerwy w pracy zabezpieczyć dźwignię pistoletu natryskowego zaczepem zabezpieczającym.
- ➔ W przypadku dłuższych przerw (ponad 5 minut) dodatkowo wyłączać urządzenie wyłącznikiem.

Zakończenie pracy

- Jeżeli dodano środek czyszczący: zawiesić wąż ssący RM w zbiorniku z czystą wodą, włączyć urządzenie bez zamontowanej lancy i płukać przez ok. 1 minutę.
- Zwolnić dźwignię pistoletu natryskowego.
- Ustawić wyłącznik w pozycji „0/OFF”.
- Zakręcić kran.
- Nacisnąć dźwignię pistoletu natryskowego, aby całkowicie usunąć ciśnienie z systemu.
- Odłączyć urządzenie od kranu.
- Odłączyć lancę od pistoletu natryskowego.
- Na krótko włączyć urządzenie („I/ON”) i naciskać dźwignię pistoletu natryskowego, aż przestanie wydostawać się woda (ok. 1 min).
- Ustawić wyłącznik w pozycji „0/OFF”.
- Zabezpieczyć dźwignię pistoletu natryskowego zaczepem zabezpieczającym.
- Odłączyć urządzenie od zasilania.
- Przewód sieciowy, wąż HD i akcesoria umieścić przy urządzeniu.

Czyszczenie i konserwacja

⚠ Niebezpieczeństwo porażenia prądem
Przed rozpoczęciem wszelkich prac konserwacyjnych lub naprawczych wyłączyć urządzenie i odłączyć je od sieci.

Czyszczenie

Przed dłuższym okresem przechowywania, np. w zimie:

- Zdjąć filtr z węża ssącego środka czyszczącego i oczyścić go pod bieżącą wodą.
- Wyciągnąć szczypcami płaskimi sito z przyłącza wody i oczyścić je pod bieżącą wodą.

Konserwacja

Urządzenie nie wymaga konserwacji.

Ochrona przeciwmroźowa

Mróz może zniszczyć urządzenie, które nie zostało całkowicie opróżnione. Zimą urządzenie należy przechowywać w pomieszczeniu zabezpieczonym przed mrozem.

Części zamienne

Stosować wyłącznie oryginalne części zamienne firmy Kärcher. Lista części zamiennych znajduje się na końcu instrukcji.

Usuwanie usterek

Mniejsze usterki można usunąć samodzielnie, korzystając z poniższych wskazówek. W razie wątpliwości prosimy zwrócić się do autoryzowanego serwisu.

⚠ Niebezpieczeństwo porażenia prądem
Przed rozpoczęciem wszelkich prac konserwacyjnych lub naprawczych wyłączyć urządzenie i odłączyć je od sieci.

⚠ Ostrzeżenie

Do wszelkich napraw i prac na podzespołach elektrycznych uprawniony jest jedynie autoryzowany serwis.

Urządzenie nie włącza się

- Sprawdzić, czy napięcie sieciowe podane na tabliczce znamionowej odpowiada napięciu zasilania.
- Sprawdzić, czy przewód zasilający nie jest uszkodzony.

Urządzenie nie wytwarza ciśnienia

- Odpowietrzyć urządzenie: włączyć urządzenie bez podłączonego węża HD i pozostawić je włączone, aż z wylotu HD zacznie wydostawać się woda bez pęcherzyków powietrza. Następnie podłączyć wąż HD.
- Oczyścić sito w przyłączy wody: można je łatwo wyciągnąć szczypcami płaskimi.
- Sprawdzić, czy wszystkie przewody doprowadzające pompy HD są szczelne i drożne.

Silne wahania ciśnienia

- Oczyścić dyszę wysokociśnieniową: usunąć zanieczyszczenia z otworu dyszy za pomocą igły i wypłukać wodą w kierunku wylotu.
- Sprawdzić ilość doprowadzanej wody.

Nieszczelna pompa HD

- Niewielka nieszczelność pompy HD jest normalna i wynika z jej konstrukcji. W przypadku większej nieszczelności zlecić naprawę w autoryzowanym serwisie.

Środek czyszczący nie jest zasasyany

- Oczyścić filtr na wężu ssącym środka czyszczącego.
- Odłączyć lancę od pistoletu natryskowego i kontynuować pracę bez lancy.

Wyposażenie specjalne

Wyposażenie specjalne zwiększa możliwości zastosowania urządzenia. Bliższych informacji na ten temat udzielają dystrybutorzy urządzeń Kärcher.

Dane techniczne

Zasilanie elektryczne

Napięcie	(1~50/60 Hz) 220-240 V
Pobór mocy	1,4 kW
Bezpiecznik sieciowy (zwłoczny)	10 A
Klasa ochrony	II
Stopień zabezpieczenia	IP X5

Przyłącze wody

Temperatura doprowadzenia (maks.)	40 °C
Ilość doprowadzenia (min.)	8 l/min
Ciśnienie dopływowe (maks.)	1,2 MPa

Wydajność

Ciśnienie robocze	8 MPa
Maks. dopuszczalne ciśnienie	10 MPa
Ilość pobieranej wody	5,5 l/min
Ilość pobieranego środka czyszczącego	0,4 l/min
Siła odrzutu pistoletu natryskowego	12 N
Drgania przenoszone przez kończyny górne (ISO 5349)	0,8 m/s ²
Poziom ciśnienia akustycznego L _{pA} (EN60704-1)	75 dB(A)
Poziom mocy akustycznej L _{WA} (2000/14/WE)	89 dB(A)

Wymiary

długość	287 mm
szerokość	229 mm
wysokość	576 mm
Masa	4,5 kg

Deklaracja CE

Niniejszym oświadczamy, że określone poniżej urządzenie odpowiada pod względem koncepcji, konstrukcji oraz wprowadzonej przez nas do handlu wersji obowiązującym wymogom dyrektyw UE dotyczącym wymagań w zakresie bezpieczeństwa i zdrowia. Wszelkie nie uzgodnione z nami modyfikacje urządzenia powodują utratę ważności tego oświadczenia.

Produkt: myjka wysokociśnieniowa

Typ: 1.671-xxx

Obowiązujące dyrektywy WE

98/37/WE

73/23/EWG (+93/68/EWG)

89/336/EWG (+91/263/EWG, 92/31/EWG, 93/

68/EWG)

2000/14/WE

Zastosowane normy zharmonizowane

EN 55014-1: 2000 + A1: 2001 + A2: 2002

EN 55014-2: 1997 + A1: 2001

EN 60335-1

EN 60335-2-79

EN 61000-3-2: 2000 + A2: 2005

EN 61000-3-3: 1995 + A1: 2001

Zastosowana metoda oceny zgodności

Załącznik V

Poziom mocy akustycznej dB(A)

Zmierzony: 87

Gwarantowany: 89

Z upoważnienia zarządu przedsiębiorstwa

H. Jenner

S. Reiser

Alfred Kärcher GmbH & Co. KG

Alfred Kärcher-Str. 28 - 40

D - 71364 Winnenden

tel.: +49 7195 14-0

faks: +49 7195 14-2212

Mult stimate client,



Citiți acest manual de utilizare înainte de prima utilizare a aparatului dumneavoastră și acționați în conformitate cu el. Păstrați aceste instrucțiuni pentru întrebuințarea ulterioară sau pentru următorii posesori.

Domeniul de utilizare

Utilizați acest aparat de curățat sub presiune exclusiv pentru gospodăria particulară:

- la curățarea mașinilor, vehiculelor, utilajelor, fațadelor, teraselor, aparatelor de grădinărit, etc. cu jet de apă sub presiune (în caz de nevoie se poate adăuga și detergent).
- cu accesoriile, piesele de schimb și detergenții aprobați de Kärcher. Respectați instrucțiunile de utilizare ale detergenților.

Protecția mediului înconjurător



Materialele de ambalare sunt reciclabile. Ambalajele nu trebuie aruncate în gunoii menajer, ci trebuie duse la un centru de colectare și revalorificare a deșeurilor.



Aparatele vechi conțin materiale reciclabile valoroase, care pot fi supuse unui proces de revalorificare. Din acest motiv, vă rugăm să apelați la centrele de colectare abilitate pentru eliminarea aparatelor vechi.

Condiții de garanție

În fiecare țară sunt valabile condițiile de garanție publicate de rețeaua noastră de desfacere. Eventuale defecțiuni ale aparatului dumneavoastră, care survin în perioada de garanție și care sunt cauzate de defecte de fabricație sau de material, se repară în mod gratuit. În cazul producerii unei defecțiuni care se încadrează în garanție, prezentați aparatul, accesoriile și chitanța de cumpărare la centrul de desfacere sau cea mai apropiată unitate de reparații autorizată.

Măsurile de siguranță

Pericol

- Nu apucați niciodată fișa de alimentare și priza având mâinile ude.
- Nu puneți aparatul în funcțiune dacă este deteriorat cablul de legare la rețea sau elemente importante ale aparatului, precum

de ex. elementele de siguranță, furtunurile de presiune, pistolul de stropit.

- Este interzisă funcționarea în zone cu pericol de explozie.
 - La utilizarea aparatului în zone periculoase (de ex. recipiente de combustibil) se vor respecta instrucțiunile de securitate corespunzătoare.
 - Înainte de fiecare utilizare verificați cablul de conectare să nu aibă defecțiuni. Cablul de rețea deteriorat trebuie înlocuit neîntârziat într-un atelier electric / service pentru clienți autorizat.
 - Jeturile sub presiune pot fi periculoase în cazul utilizării neconforme. Jetul nu trebuie îndreptat spre persoane, animale, echipamente electrice active sau asupra aparatului însuși.
 - Nu îndreptați jetul spre dvs. înșivă sau spre altcineva, pentru a curăța îmbrăcămintea sau încălțămintea.
 - Nu stropiți obiecte ce conțin materiale periculoase (de ex. azbest).
 - Cauciucurile vehiculelor/ventilele lor pot fi deteriorate de jetul sub presiune și se pot fisura. Primul semn este o decolorare a cauciucului. Anvelopele/supapele anvelopelor deteriorate pun în pericol viața persoanelor. La curățare păstrați o distanță minimă de cel puțin 30 cm !
 - Nu se vor aspira niciodată lichide conținând solventi, dizolvanți sau acizi nediluați! În această categorie intră de ex. benzina, diluantul pentru vopsea, uleiul. Ceața formată la stropire este inflamabilă, explozivă și toxică. Nu folosiți acetonă, acizi nediluați și dizolvanți, căci atacă materialele folosite la aparat.
- #### Avertisment
- Verificați furtunurile de presiune înainte de fiecare utilizare. Înlocuiți-le neîntârziat pe cele care prezintă defecțiuni.
 - Furtunurile de presiune, armăturile și cuplajele sunt importante pentru securitatea aparatului. Utilizați furtunuri de presiune, armături și cuplaje numai de tipul celor recomandate de producător.
 - Nu folosiți aparatul când în raza de acțiune a acestuia se află alte persoane, decât dacă acestea poartă echipament de protecție.
 - Cablurile prelungitoare nepotrivite pot fi periculoase. Pentru aer liber se vor utiliza



numai prelungitoare admise și marcate corespunzător, cu secțiune suficientă:
1 - 10 m: 1,5 mm², 10 - 30 m: 2,5 mm²

Observație

- Nu este permisă utilizarea aparatului de către copii sau persoane neinstruite.
- Beneficiarul are obligația de a utiliza aparatul conform prevederilor. El trebuie să țină cont de împrejurările de la fața locului și, în timpul lucrului, să fie atent la persoanele din preajmă.
- La curățarea suprafețelor lăcuite, trebuie respectată o distanță minimă de 30 cm, pentru a evita deteriorarea acestora.
- Curățări la care se obține apă reziduală cu un conținut de ulei de mașină, de exemplu spălarea motoarelor și șasiurilor trebuie să fie făcute numai în locuri special amenajate cu dispozitive de separare și de înlăturare uleiului de mașină.
- Se vor purta îmbrăcăminte adecvată precum și ochelari de protecție împotriva stropilor de apă și murdăriei.
- Aparatul nu va fi lăsat să funcționeze nesupravegheat.
- Atenție la cablul de conectare sau la prelungitor, trebuie să fie în bună stare, nu îndoite, crăpate sau uzate, etc. Cablurile de rețea se vor proteja contra căldurii excesive, uleiurilor, muchiilor ascuțite.
- Îmbinarea cablu rețea/ cablu prelungitor nu trebuie să se afle în apă.
- Toate piesele din zona de lucru, și care sunt străbătute de curentul electric trebuie protejate de jetul de apă.
- Conectarea aparatului este permisă numai la o conexiune electrică realizată conform IEC 60364, de către un electrician de specialitate.
- Aparatul se conectează numai la curent alternativ. Tensiunea trebuie să corespundă celei de pe plăcuța aparatului.
- Siguranța pentru priză trebuie să fie de min. 10 A (inertă).
- Pentru evitarea accidentelor electrice recomandăm utilizarea prizei cu întrerupător de protecție preconectat (max 30 mA intensitate nominală curent de deconectare)
- Ștecherul și cuplajul unui prelungitor trebuie să fie etanșe la apă.
- Prelungitorul se va derula întotdeauna complet de pe tambur.

- Acest aparat a fost proiectat pentru utilizarea împreună cu detergenți livrați sau recomandați de producător. Utilizarea altor detergenți sau a chimicalelor poate prejudicia aparatul.

Dispozitive de siguranță

Dispozitivele de securitate au rolul de a proteja utilizatorul și nu trebuie scoase din funcțiune sau evitate din punct de vedere al funcționării lor.

Întreprupătorul principal

Acesta împiedică pornirea accidentală a aparatului. Opriti-l în timpul pauzelor de lucru sau la sfârșitul utilizării.

Butonul de siguranță

Butonul de siguranță de la pistolul manual de stropit împiedică pornirea accidentală a aparatului.

Punerea în funcțiune/operarea

Definiția abrevierilor utilizate:

PÎ = Presiune înaltă

AGC = Agent de curățare

Descrierea aparatului

La despachetare verificați conținutul pachetului în privința existenței tuturor accesoriilor sau a deteriorărilor. În cazul în care constatați deteriorări cauzate de un transport necorespunzător, vă rugăm să anunțați imediat comerciantul dvs.

Pentru imagini vezi pag. 2

- 1 Leșire PÎ
- 2 Furtun de aspirație AGC cu filtru
- 3 Comutator aparat (PORNIRE/OPRIRE)
- 4 Depozitarea, Furtun PÎ
- 5 Mâner pentru transport
- 6 Mâner de transport, reglabil pe înălțime
- 7 Suport pentru lance
- 8 Depozitarea, Pistol manual pentru pulverizat
- 9 Cablu de alimentare cu fișă
- 10 Conectare la apă cu sită
- 11 Roată de transport
- 12 Piesă de cuplare pentru conexiunea de apă
- 13 Pistol manual pentru pulverizat cu oprire de siguranță
- 14 Furtun PÎ
- 15 Lance cu freză pentru murdărie
- 16 Lancea cu duză cvadruplă

Înainte de punerea în funcțiune

- Apăsați afară clema de siguranță din pistolul manual, de ex. folosind o șurubelniță mică.
- Asamblați furtunul de înaltă presiune și pistolul.
- Apăsați clema de siguranță până la blocare și verificați fixarea corectă trăgând de furtunul de înaltă presiune.

Alimentarea cu apă

Aparatul nu poate fi folosit în rețeaua de alimentare cu apă potabilă. Pentru a putea folosi aparatul în rețeaua de alimentare cu apă potabilă, este nevoie de un separator de sistem furnizat de firma Kärcher.



Alimentarea cu apă din conducta de apă

Pentru valorile de racordare se vor consulta datele tehnice/plăcuța de tip. Respectați prevederile companiei de furnizare a apei.

- Se utilizează un furtun cu inserție textilă (nu este inclus în livrare) cu un cuplaj obișnuit: - Diametru minim 1/2 țoli (13 mm). – Lungime minimă 7,5 m.
- Se înșurubează piesa de cuplare de la racordul de apă al aparatului, livrată odată cu furnitura.
- Se montează furtunul de apă la piesa de cuplare a aparatului și se racordează la robinetul de apă.

⚠ Atenție

Nu acționați niciodată aparatul de curățat cu robinetul de apă închis, căci funcționarea uscată poate duce la deteriorarea pompei de înaltă presiune.

În cazul existenței de impurități în apa de alimentare se va utiliza neapărat filtrul de apă Kärcher (accesoriu special - nr. de comandă 4.730-059).

Punerea în funcțiune

- Se înșurubează furtunul de înaltă presiune la ieșirea de înaltă presiune a aparatului.
- Se montează lancea dorită la pistolul de stropire manual și se fixează prin rotire la dreapta 90°.
- Se deschide robinetul de apă.
- Introduceți ștecherul în priză.
- Întrerupătorul principal trebuie să fie pe poziția „PORNIT” adică „I/ON”.
- Se deblochează, prin presare, butonul de siguranță al pistolului și se trage maneta.

Utilizarea cu presiune înaltă

⚠ Pericol de rănire

Datorită jetului de apă care iese din pistol prin duza de înaltă presiune, la pistol apare o forță de recul. Asigurați-vă o poziție fermă și strângeți bine pistolul și lancea.

Lancea cu duză cvadruplă

Pentru operațiuni de curățare normale.

Lancea cu freză pentru murdărie

Pentru murdărie persistentă.

Utilizarea cu soluție de curățat

Observație

AGC poate fi adăugat numai la utilizarea cu presiune joasă.

Toate perile pentru spălare pe care le oferă Kärcher sunt concepute pentru lucrul cu AGC.

- Se separă lancea de pistolul manual cu ejecție.
Pistolul cu ejecție produce un jet de joasă presiune dacă lancea nu este montată.

Aspirarea AGC din rezervor

- Extrageți furtunul de aspirare AGC din carcasă la lungimea dorită.
- Agățați furtunul de aspirare AGC într-un rezervor cu soluție AGC.

Metodă recomandată pentru curățare

- 1 Se pulverizează cu economie detergent pe suprafața uscată și se lasă să acționeze (nu să se usuce)
- 2 Se clătește cu jetul de apă de înaltă presiune murdăria dizolvată.

Detergenți

Pentru orice lucrare de curățenie vă recomandăm programul de spălare și întreținere Kärcher. Vă rugăm să primiți sfaturile noastre sau să cereți informații.

Întreruperea utilizării

- Se desface maneta pistolului.
- În pauzele de lucru pistolul se asigură cu butonul de siguranță.
- În cazul pauzelor mai lungi (peste 5 min) se deconectează aparatul de la întrerupător.

Încheierea utilizării

- ➔ Dacă s-a adăugat AGC: se introduce furtunul de detergent într-un rezervor cu apă curată, se conectează aparatul cam 1 min, cu lancia demontată, și se clătește.
- ➔ Se desface maneta pistolului.
- ➔ Comutatorul aparatului pe „0/OFF”.
- ➔ Se închide robinetul de apă.
- ➔ Se apasă maneta pistolului pentru a elimina presiunea încă existentă în sistem.
- ➔ Se deconectează aparatul de la racordul de apă.
- ➔ Se separă lancia de la pistol.
- ➔ Se conectează scurt aparatul pe „I/ON”, și se apasă maneta pistolului până ce nu mai iese apă (cca.1 min).
- ➔ Comutatorul aparatului pe „0/OFF”.
- ➔ Se asigură maneta pistolului cu butonul de siguranță.
- ➔ Se scoate ștecherul de la rețea.
- ➔ Se depozitează cablul de rețea, furtunul de înaltă presiune și accesoriile la aparat.

Îngrijirea și întreținerea

⚠ **Pericol de electrocutare**

Înainte oricărei lucrări de întreținere aparatul se deconectează, iar ștecherul se trage din priză.

Curățarea

Înainte de depozitarea pe perioade îndelungate, de ex. iarna:

- ➔ Se scot filtrele de la furtunul de aspirație detergent și se curăță sub jet de apă.
- ➔ Se scoate, cu un clește, filtrul de la racordul de apă și se spală sub jet de apă.

Întreținerea

Aparatul nu necesită întreținere.

Protecția împotriva înghețului

Gerul poate distruge aparatul dacă apa nu este golită complet. Iarna aparatul trebuie păstrat într-o încăpere ferită de îngheț.

Piese de schimb

Utilizați numai piese de schimb Kärcher originale. Lista pieselor de schimb se află la sfârșitul acestor instrucțiuni de utilizare.

Remediarea defecțiunilor

Multe defecțiuni pot fi remediate de către dvs. apelând la ajutorul următoarei prezentări de ansamblu.

În caz de neclarități vă rugăm să vă adresați serviciului pentru clienți autorizat.

⚠ **Pericol de electrocutare**

Înainte oricărei lucrări de întreținere aparatul se deconectează, iar ștecherul se trage din priză.

⚠ **Atenție**

Efectuarea lucrărilor de reparații precum și a celor la ansamblurile electrice este permisă numai service-ului autorizat pentru clienți.

Aparatul nu funcționează

- ➔ Verificați dacă tensiunea indicată pe plăcuța de tip coincide cu tensiunea sursei de alimentare.
- ➔ Verificați cablul de conectare la rețea să nu fie deteriorat.

Aparatul nu ajunge la presiunea dorită

- ➔ Scoateți aerul din aparat: lăsați aparatul să funcționeze fără furtunul de înaltă presiune racordat, până ce apa iese fără bule, la ieșirea de înaltă presiune. Racordați din nou furtunul de înaltă presiune.
- ➔ Curățați filtrul din racordul de apă: acesta se poate extrage ușor, cu un clește.
- ➔ Verificați toate conductele de alimentare de la pompa de înaltă presiune, să fie etanșe și desfundate.

Oscilații puternice de presiune

- ➔ Curățați duza de înaltă presiune: îndepărtați cu un ac murdăria din gaura duzei și apoi clătiți în sens invers circulației normale, cu apă.
- ➔ Verificați cantitatea de apă de alimentare.

Pompa de înaltă presiune nu este etanșă.

- ➔ O mică neetanșeitate a pompei de înaltă presiune este condiționată de motive tehnice. În caz de neetanșeitate mare, adresați-vă service-ului.

Nu absoarbe detergent

- ➔ Curățați filtrul de la furtunul de absorbție detergent.
- ➔ Separați lancia de pistol și lucrați fără lance.

Accesorii opționale

Accesorii speciale extind sfera de utilizare a aparatului dvs. Informații detaliate obțineți de la distribuitorul dvs. Kärcher.

Date tehnice

Alimentarea cu curent

Tensiune (1~50/60 Hz)	220-240 V
Puterea absorbită	1,4 kW
Siguranță pentru rețea (temporizată)	10 A
Clasa de protecție	II
Grad de protecție	IP X5

Racordul de apă

Temperatura de circulare (max.)	40 °C
Debitul de circulare (min.)	8 l/min
Presiunea de circulare (max.)	1,2 MPa

Caracteristicile de performanță

Presiunea de lucru	8 MPa
Presiunea maximă admisă	10 MPa
Debit, apă	5,5 l/min
Debit, agent de curățare	0,4 l/min
Recul pistolului de pulverizat	12 N
Valoarea vibrației mână-braț (ISO 5349)	0,8 m/s ²
Nivelul presiunii sonore L _{pA} (EN60704-1)	75 dB(A)
Nivelul puterii sonore L _{WA} (2000/14/EG)	89 dB(A)

Dimensiunile

Lungime	287 mm
Lățime	229 mm
Înălțime	576 mm
Masa	4,5 kg

Declarație CE

Prin prezenta declarăm că aparatul desemnat mai jos corespunde cerințelor fundamentale privind siguranța în exploatare și sănătatea incluse în directivele CE aplicabile, datorită conceptului și a modului de construcție pe care se bazează, și în varianta comercializată de noi. În cazul efectuării unei modificări a aparatului care nu a fost convenită cu noi, această declarație își pierde valabilitatea.

Produs: Aparat de curățare sub presiune
Tip: 1.671-xxx

Directive EG respectate:

98/37/CE
73/23/CEE (+93/68/CEE)
89/336/CEE (+91/263/CEE, 92/31/CEE, 93/68/CEE)
2000/14/CE

Norme armonizate utilizate:

EN 55014-1: 2000 + A1: 2001 + A2: 2002
EN 55014-2: 1997 + A1: 2001
EN 60335-1
EN 60335-2-79
EN 61000-3-2: 2000 + A2: 2005
EN 61000-3-3: 1995 + A1: 2001

Procedura de evaluare a conformității:

Anexa V

Nivel de zgomot dB(A)

măsurat: 87
garantat: 89

Semnatarii acționează în numele și prin împuternicirea conducerii societății.

H. Jenner

S. Reiser

Alfred Kärcher GmbH & Co. KG
Alfred Kärcher-Str. 28 - 40
D - 71364 Winnenden
Tel.: +49 7195 14-0
Fax: +49 7195 14-2212

Vážení zákazník,



Pred prvým použitím spotrebiča si prečítajte tento návod na obsluhu a riadte sa jeho pokynmi. Návod na obsluhu si starostlivo uschovajte na neskoršie použitie alebo pre ďalšieho majiteľa.

Používanie výrobku v súlade s jeho určením

Tento vysokotlakový čistič používajte výhradne na práce v domácnosti:

- na umývanie strojov, vozidiel, stavieb, náradia, fasád, terás, záhradného náradia atď. spolu s vysokotlakovým prúdom vody (v prípade potreby s pridaním čistiacich prostriedkov).
- s dielmi príslušenstva, náhradnými dielmi a čistiacimi prostriedkami schválenými spoločnosťou Kärcher. Rešpektujte pokyny priložené k čistiacim prostriedkom.

Ochrana životného prostredia



Obalové materiály sú recyklovateľné. Obalové materiály láskavo nevyhadzujte do komunálneho odpadu, ale odovzdajte ich do zberne druhotných surovín.



Vyradené prístroje obsahujú hodnotné recyklovateľné látky, ktoré by sa mali opäť zužitkovať. Staré zariadenia preto láskavo odovzdajte do vhodnej zberne odpadových surovín.

Záruka

V každej krajine platia záručné podmienky vydané našou príslušnou distribučnou organizáciou. Počas záručnej lehoty bezplatne odstránime akékoľvek poruchy zariadenia zapríčinené chybou materiálu alebo výrobnou chybou. Pri uplatňovaní záruky sa láskavo obráťte spolu so zariadením a dokladom o kúpe na svojho predajcu alebo na najbližšie autorizované stredisko servisnej služby.

Bezpečnostné pokyny

⚠ Nebezpečenstvo

- Nikdy sa nedotýkajte sieťovej zásuvky a vidlice vlhkými rukami.
- Zariadenie nepoužívajte, ak má poškodené prívodné sieťové vedenie alebo iné dôležité diely, napr. bezpečnostné prvky, vysokotlakové hadice alebo striekaciu pištoľ.

- Používanie v priestoroch so zvýšením nebezpečenstvom výbuchu je zakázané.
- Pri používaní zariadenia v oblastiach so zvýšeným nebezpečím (napr. čerpacie stanice pohonných hmôt) sa musia dodržiavať príslušné bezpečnostné predpisy.
- Pred každým použitím skontrolujte, či nie je poškodený prívodný kábel alebo sieťová vidlica. Poškodený prívodný kábel dajte bezodkladne vymeniť autorizovanej servisnej službe alebo kvalifikovanému elektrotechnikovi.
- Vysokotlakový prúd môže byť pri neodbornom použití nebezpečný. Prúd sa nesmie nasmerovať na osoby, zvieratá, elektrické zariadenia pod napätím alebo na samotné zariadenie.
- Pri čistení odevu alebo obuvi nesmie byť prúd nasmerovaný na iných ani na seba.
- Neostrekujte žiadne predmety obsahujúce látky škodlivé pre zdravie (napr. azbest).
- Pneumatiky automobilu a ventily pneumatík môže vysokotlakový prúd poškodiť a môžu prasknúť. Prvým príznakom poškodenia je zmena sfarbenia pneumatiky. Poškodené pneumatiky automobilu a ventily sú životne nebezpečné. Pri čistení prúdom vody dodržiavajte odstup najmenej 30 cm!
- Nikdy nevysávajte kvapaliny s obsahom rozpúšťadla alebo neriedenej kyseliny a rozpúšťadlá! Do tejto skupiny patrí napr. benzín, riedidlo na farby alebo vykurovací olej. Rozprašovaná hmla je vysoko horľavá, výbušná a jedovatá. Je zakázané použitie acetónu, neriedenej kyseliny a rozpúšťadiel, pretože napadajú materiály použité v zariadení.



⚠ Pozor

- Pred každým použitím skontrolujte, či vysokotlaková hadica nie je poškodená. Poškodenú vysokotlakovú hadicu neodkladne vymeňte.
- Vysokotlakové hadice, armatúry a spojky majú veľký význam z hľadiska bezpečnosti zariadenia. Používajte výhradne vysokotlakové hadice, armatúry a spojky odporúčané výrobcom.
- Zariadenie nepoužívajte, ak sa v blízkosti dosahu nachádzajú iné osoby s výnimkou osôb, ktoré majú oblečený ochranný odev.

- Nevhodné predĺžovacie vedenia môžu byť nebezpečné. Vo vonkajšom prostredí používajte výhradne schválené a patrične označené predĺžovacie káble s dostatočným priemerom vodiča:
1 - 10 m: 1,5 mm², 10 - 30 m: 2,5 mm²

Upozornenie

- Zariadenie nesmú používať deti ani osoby neznalé.
- Používateľ je povinný používať zariadenie v súlade s jeho určením. Je povinný prihliadať na miestne podmienky a pri práci so zariadením dávať pozor aj na osoby vo svojom okolí.
- Pri čistení lakovaných povrchov dodržiavajte vzdialenosť najmenej 30 cm, aby ste vylúčili poškodenia.
- Čistiace práce, pri ktorých vznikajú odpadové vody s obsahom oleja, napr. umývanie motora, umývanie podvozku, sa môžu vykonávať výhradne na umývacích miestach s odlučovačom oleja.
- Na ochranu pred odstreknúcou vodou alebo nečistotami noste vhodný ochranný odev a ochranné okuliare.
- Zariadenie sa nesmie nikdy ponechávať bez dozoru, ak je v činnosti.
- Dbajte, aby sa prírodný alebo predĺžovací kábel neznehodnotil prejazdom, roztlačením, aby sa nevytrhol ani inak nepoškodil. Sieťové káble chráňte pred vysokými teplotami, olejmi a ostrými hranami.
- Spojenie sieťovej prípojky ani predĺžovacieho vedenia nesmie byť pod vodou.
- Všetky diely pod napätím v pracovnej zóne musia byť chránené pred prúdom vody.
- Zariadenie môže byť pripojené iba k elektrickej prípojke, ktorá bola vyhotovená elektroinštalatérom podľa požiadaviek normy IEC 60364.
- Zariadenie pripájajte iba na striedavý prúd. Napätie musí zodpovedať údajom na typovom štítku zariadenia.
- Sieťová zásuvka musí byť istená najmenej na prúd 10 A (pomalá).
- Na predchádzanie úrazom spôsobeným elektrickým prúdom odporúčame používať sieťové zásuvky s predradeným ochranným ističom proti zvodovým prúdom (menovitý spínací prúd max. 30 mA).

- Konektor a spojka použitého predĺžovacieho kábla musí byť vodotesné.
- Predĺžovací kábel vždy odviňte z káblového bubna celý.
- Toto zariadenie bolo skonštruované na použitie čistiacich prostriedkov dodávaných alebo odporúčaných výrobcov. Použitie iných čistiacich prostriedkov alebo chemikálií môže zhoršiť bezpečnosť zariadenia.

Bezpečnostné prvky

Bezpečnostné zariadenia slúžia na ochranu používateľa. Nesmú sa vyradovať z prevádzky a ich funkciu nemožno obísť.

Vypínač prístroja

Tento zabraňuje neúmyselnému rozbehu prístroja. Vypnúť počas pracovných prestávok alebo pri ukončení prevádzky.

Bezpečnostná západka

Bezpečnostná západka ručnej striekacej pištole zabraňuje neúmyselnému zapnutiu zariadenia.

Uvádzanie do prevádzky/ obsluha

Definícia použitých skratiek:

HD = Vysoký tlak

RM = čistiaci prostriedok

Popis prístroja

Pri vybalení skontrolujte, či z obsahu obalu nechýba príslušenstvo alebo či obsah nie je poškodený. Akékoľvek poškodenia počas prepravy láskavo oznámte predajcovi.

Ilustrácie – pozri na strane 2

- 1 Výstup HD
- 2 Sacia hadica čistiaceho prostriedku s filtrom
- 3 Vypínač zariadenia (ZAP/VYP)
- 4 Ukladací priestor, vysokotlaková hadica
- 5 Rukoväť na prenášanie
- 6 Prepravná rukoväť, výškovo prestaviteľná
- 7 Držiak ocelevej rúrky
- 8 Ukladací priestor, Ručná striekacia pištoľ
- 9 Prírodný sieťový kábel s vidlicou
- 10 Prípojka vody s filtrom
- 11 Prepravné koliesko
- 12 Spojovací diel na pripojenie prívodu vody
- 13 Ručná striekacia pištoľ s bezpečnostnou západkou
- 14 Vysokotlaková hadica
- 15 Prúdnica s frézou na nečistoty
- 16 Prúdnica s jednoduchou dýzou

Pred uvedením do prevádzky

- Vytlačte bezpečnostnú svorku ručnej striekacej pištole, napr. malým skrutkovačom.
- Zasuňte do seba vysokotlakovú hadicu a ručnú striekaciu pištoľ.
- Zatlačte poistnú svorku, kým nezaskočí, skontrolujte spoľahlivé spojenie potiahnutím za vysokotlakovú hadicu.

Napájanie vodou

Zariadenie nie je vhodné na prevádzku na vodovodnej sieti s pitnou vodou. K prevádzke na pitnú vodu je potrebné použiť vhodný systémový odpojovač firmy Kärcher.



Napájanie vodou z vodovodu

Pripojovacie parametre sa uvádzajú na typovom štítku a v technických údajoch.

Rešpektujte platné predpisy vodárenského podniku.

- Používajte hadicu vystuženú tkaninou (nie je súčasťou dodávky) so spojkou, ktorá sa bežne predáva:
 - priemer najmenej 1/2" (13 mm).
 - Dĺžka nahnenej 7,5 m.
- Dodávaný spojovací diel naskrutkujte na vodnú prípojku zariadenia.
- Hadicu na vodu nasuňte na spojovací diel zariadenia a pripojte k vodovodnému kohútiku.

⚠ Pozor

Vysokotlakový čistič nikdy neuvádzajte do prevádzky so zatvoreným vodovodným kohútikom, pretože chod nasucho vedie k poškodeniu vysokotlakového čerpadla. V prípade znečistenia privodnej vody bezpodmienečne použite vodný filter Kärcher (osobitné príslušenstvo). 4.730-059).

Uvedenie do prevádzky

- Naskrutkujte na vysokotlakový výstup zariadenia vysokotlakovú hadicu.
- Na ručnú striekaciu pištoľ nasadte požadovanú oceľovú rúrku a upevnite otočením o 90°.
- Otvorte vodovodný kohút.
- Zastrčte sieťovú zástrčku.
- Hlavný vypínač je na „I/ZAP“.
- Stlačením odblokujte bezpečnostnú západku na ručnej striekacej pištoľi a potiahnite páčku.

Prevádzka s vysokým tlakom

⚠ Nebezpečenstvo poranenia

V dôsledku vychádzajúceho vodného paprsku vody na ručnú striekaciu pištoľ pôsobí reaktívna sila. Dbajte na pevný postoj a pevne držte ručnú striekaciu pištoľ s prúdnicou.

Prúdnica s jednoduchou dýzou

Na normálne čistiace úlohy.

Tryska s frézou na nečistoty

Pri silnom znečistení.

Prevádzka s čistiacim prostriedkom

Upozornenie

Čistiaci prostriedok možno primiešavať iba pri nízkom tlaku.

So všetkými vodnými kefami ponúkanými firmou Kärcher sa dodáva čistiaci prostriedok.

- Oddeľte prúdnicu od ručnej striekacej pištole.

Ručná striekacia pištoľ vytvára bez nasadenej prúdnice nízkotlakový paprsek.

Prisávanie čistiaceho prostriedku z nádrže

- Vytiahnite z telesa saciu hadicu na čistiaci prostriedok na požadovanú dĺžku.
- Saciu hadicu na čistiaci prostriedok zaveste do nádrže s roztokom čistiaceho prostriedku.

Odporúčaná metóda čistenia

- 1 Nastriekajte malé množstvo čistiaceho prostriedku na suchý povrch a nechajte pôsobiť (nevysušit).
- 2 Uvoľnené nečistoty opláchnite vysokotlakovým paprskom.

Čistiaci prostriedok

Podľa príslušného použitia vám odporučíme náš program čistiacich prostriedkov a prostriedkov na ošetrovanie značky Kärcher. Nechajte si poradiť alebo si vyžiadajte informácie o ňom.

Prerušenie prevádzky

- Uvoľnite páčku ručnej striekacej pištole.
- V prestávkach pri práci zaistíte páčku ručnej striekacej pištole bezpečnostnou západkou.
- Pri dlhších prestávkach pri práci (viac ako 5 minút) vypnite aj zariadenie vypínačom.

Ukončenie práce

- Pri primiešavaní čistiaceho prostriedku: Saciú hadicu na čistiaci prostriedok zaveste do nádrže s čistou vodou, zapnite zariadenie pribl. na 1 minútu s demontovanou prúdnicou a prepláchnite ho.
- Uvoľnite páčku ručnej striekacej pištole.
- Vypínač zariadenia prestavte na „0/VYP“.
- Zatvorte vodný ventil.
- Stlačte páčku ručnej striekacej pištole, aby sa znížil tlak v systéme.
- Zariadenie odpojte od prípojky vody.
- Oddel'te prúdnicu od ručnej striekacej pištole.
- Krátko zapnite zariadenie „I/ZAP“, stlačte páčku ručnej striekacej pištole, kým prestane vychádzať voda (pribl. 1 min).
- Vypínač zariadenia prestavte na „0/VYP“.
- Zais'tite páčku ručnej striekacej pištole bezpečnostnou západkou.
- Vytiahnite sieťovú vidlicu.
- Uložte sieťový kábel, vysokotlakovú hadicu a príslušenstvo do zariadenia.

Starostlivosť a údržba

⚠ Nebezpečenstvo úrazu elektrickým prúdom

Pred ošetrovaním zariadenia a údržbou zariadenie vypnite a vytiahnite sieťovú vidlicu.

Čistenie

Pred dlhodobším uložením, napr. v zime:

- Vytiahnite filter zo sacej hadici na čistiaci prostriedok a umyte ho pod tečúcou vodou.
- Vytiahnite plochými kliešťami sitko v prívode vody a umyte pod tečúcou vodou.

Údržba

Zariadenie si nevyžaduje údržbu.

Ochrana proti zamrznutiu

Mráz môže neúplne vypustený prístroj zničiť. Prístroj je nutné v zime uskladniť v miestnosti, kde nemrzne.

Náhradné diely

Používajte výhradne originálne náhradné diely značky Kärcher. Prehľad náhradných dielov nájdete na konci tohto návodu na obsluhu.

Pomoc pri poruchách

Pomocou nasledujúceho prehľadu možno ľahko odstrániť drobné poruchy.

V prípade pochybností sa láskavo obráťte na autorizovanú servisnú službu.

⚠ Nebezpečenstvo úrazu elektrickým prúdom

Pred ošetrovaním zariadenia a údržbou zariadenie vypnite a vytiahnite sieťovú vidlicu.

⚠ Pozor

Opravy a práce na elektrických konštrukčných dielcoch môže vykonávať výhradne autorizovaná servisná služba.

Spotrebič sa nezapína

- Skontrolujte, či napätie uvedené na typovom štítku zodpovedá napätiu napájacieho zdroja.
- Skontrolujte, či nie je poškodený napájací sieťový kábel.

Zariadenie nedosahuje požadovaný tlak

- Zariadenie odvzdušnite: Nechajte zariadenie bežať bez pripojenej vysokotlakovej hadice dovtedy, kým na vysokotlakovom výstupe nevyteká voda bez bublín. Potom znova pripojte vysokotlakovú hadicu.
- Vyčistite sitko v prívode vody: Ľahko sa dá vytiahnuť plochými kliešťami.
- Skontrolujte všetky prírodné vedenia k vysokotlakovému čerpadlu na tesnosť alebo upchatie.

Silné výkyvy tlaku

- Vyčistite vysokotlakovú dýzu: Ihlou odstráňte nečistoty z víťania dýzy a vypláchnite dýzu vodou smerom dopredu.
- Skontrolujte prietok privádzanej vody.

Netesnosť vysokotlakového čerpadla

- Malá netesnosť vysokotlakového čerpadla je normálna. Pri veľkej netesnosti sa obráťte na autorizovanú servisnú službu.

Čistiaci prostriedok sa nenasáva

- Vyčistite filter na sacej hadici na čistiaci prostriedok.
- Odpojte prúdnicu od ručnej striekacej pištole a pracujte bez prúdnice.

Špeciálne príslušenstvo

Osobitné príslušenstvo rozširuje možnosti použitia zariadenia. Bližšie informácie vám poskytne predajca zariadení značky Kärcher.

Technické údaje

Sieťové napájanie

Napätie	(1~50/60 Hz) 220-240 V
Pripojovací výkon	1,4 kW
Sieťový istič (pomalý)	10 A
Krytie	II
Stupeň ochrany	IP X5

Pripojenie vody

Prívodná teplota (max.)	40 °C
Prívodné množstvo (min.)	8 l/min
Prívodný tlak (max.)	1,2 MPa

Výkonové parametre

Prevádzkový tlak	8 MPa
Max. prípustný tlak	10 MPa
Dopravované množstvo, voda	5,5 l/min
Dopravované množstvo, čistiaci prostriedok	0,4 l/min
Reaktívna sila ručnej striekacej pištole	12 N

Vibrácie v ruke/ramene (ISO 5349)	0,8 m/s ²
-----------------------------------	----------------------

Úroveň akustického tlaku L _{pA} (EN60704-1)	75 dB(A)
--	----------

Úroveň akustického výkonu L _{WA} (2000/14/ES)	89 dB(A)
--	----------

Rozmery

Dĺžka	287 mm
Šírka	229 mm
Výška	576 mm
Hmotnosť	4,5 kg

Vyhlasenie CE

Týmto vyhlasujeme, že ďalej označený stroj zodpovedá na základe jeho koncepcie a konštrukcie a takisto vyhotovenia, ktoré sme dodali, príslušným základným požiadavkám na bezpečnosť a ochranu zdravia uvedeným v smerniciach EÚ. Pri zmene stroja, ktorá nebola nami odsúhlasená, stráca toto prehlásenie svoju platnosť.

Výrobok: Vysokotlakový čistič

Typ: 1.671-xxx

Príslušné Smernice EÚ:

98/37/ES

73/23/EHS (+93/68/EHS)

89/336/EHS (+91/263/EHS, 92/31/EHS, 93/68/EHS)

2000/14/ES

Uplatňované harmonizované normy:

EN 55014-1: 2000 + A1: 2001 + A2: 2002

EN 55014-2: 1997 + A1: 2001

EN 60335-1

EN 60335-2-79

EN 61000-3-2: 2000 + A2: 2005

EN 61000-3-3: 1995 + A1: 2001

Uplatňované postupy posudzovania zhody:

Príloha V

Úroveň akustického výkonu dB(A)

Nameraná: 87

Zaručovaná: 89

Podpísaný jednajú v poverení a s plnou mocou jednatelstva.

H. Jenner

S. Reiser

Alfred Kärcher GmbH & Co. KG

Alfred Kärcher-Str. 28 - 40

D - 71364 Winnenden

Tel: +49 7195 14-0

Fax: +49 7195 14-2212

Poštovani kupče,



Prije prve uporabe Vašeg uređaja pročitajte ove radne upute i postupajte prema njima. Ove radne upute sačuvajte za kasniju uporabu ili za sljedećeg vlasnika.

Namjenska uporaba

Ovaj visokotlačni čistač upotrebljavajte isključivo za primjenu u privatnom kućanstvu:

- za čišćenje strojeva, vozila, zgrada, alata, fasada, terasa, vrtnih strojeva itd. s visokotlačnim vodenim mlazom (prema potrebi uz dodatak sredstava za čišćenje).
- s dijelovima pribora, zamjenskim dijelovima i sredstvima za čišćenje koje je dozvolio Kärcher. Poštujte sve naputke, koji su priloženi sredstvima za čišćenje.

Zaštita okoliša



Materijali ambalaže se mogu reciklirati. Molimo Vas da ambalažu ne odlažete u kućne otpatke, već ih predajte kao sekundarne sirovine.



Stari uređaji sadrže vrijedne materijale koji se mogu reciklirati te bi ih stoga trebalo predati kao sekundarne sirovine. Stoga Vas molimo da stare uređaje zbrinite preko odgovarajućih sabirnih sustava.

Jamstvo

U svakoj zemlji vrijede uvjeti jamstva koje je izdala naša zadužena udruga za marketing. Sve smetnje nastale unutar jamstvenog roka otklanjamo besplatno ukoliko je uzrok smetnje greška u materijalu ili se radi o greški proizvođača. U slučaju jamstva s priborom i računom se obratite svome prodavaču ili sljedećoj ovlaštenoj servisnoj službi.

Sigurnosni naputci

Opasnost

- *Mrežni utikač i utičnicu nikada ne dodirujte mokrim rukama.*
- *Uređaj ne pokrećite ako su oštećeni mrežni priključni kabel ili važni dijelovi uređaja, na pr. sigurnosni elementi, visokotlačna crijeva, pištolj za prskanje.*
- *Zabranjen je rad u područjima ugroženim eksplozijom.*
- *Kod uporabe stroja u opasnim područjima (na pr. benzinske postaje) valja voditi računa*

o odgovarajućim sigurnosnim propisima.

- *Prije svakog rada provjerite ima li na priključnom kabelu s utikačem oštećenja. Oštećeni priključni kabel odmah dajte na zamjenu ovlaštenoj servisnoj službi/električaru.*
- *Visokotlačni mlazovi mogu u slučaju nestručne uporabe biti opasni. Mlaz se ne smije usmjeravati na osobe, životinje, aktivnu električnu opremu ili na sam uređaj.*
- *Mlaz ne usmjeravajte prema drugima ili sebi kako biste očistili odjeću ili obuću.*
- *Ne prskajte predmete koji sadržavaju tvari opasne za zdravlje (na pr. azbest).*
- *Automobilske gume/ventili guma se mogu oštetiti visokotlačnim mlazom i puknuti. Prvi znak toga je promjena boje gume. Oštećene automobilske gume/ventili guma su opasne po život. Kod čišćenja održavajte najmanje 30 cm razmaka!*
- *Nikada ne usisavajte tekućine s toplima ili nerazrijeđene kiseline i topila! Tu spadaju primjerice benzin, razrjeđivači ili ulje za loženje. Raspršena maglica je visoko upaljiva, eksplozivna i otrovna. Ne usisavajte aceton, nerazrijeđene kiseline i topila, jer nagrizaju materijale upotrijebljene na uređaju.*
- ▲ **Upozorenje**
 - *Prije svakog rada provjerite ima li na visokotlačnom crijevo oštećenja. Oštećeno visokotlačno crijevo odmah zamijenite.*
 - *Visokotlačna crijeva, armature i spojke su važne za sigurnost uređaja. Upotrebljavajte samo visokotlačna crijeva, armature i spojke koje je preporučio proizvođač.*
 - *Nemojte raditi s uređajem ako se u njegovom dometu nalaze osobe, osim ako one nose zaštitnu odjeću.*
 - *Neodgovarajući produžni kabeli mogu biti opasni. Na otvorenom upotrebljavajte samo za to dozvoljene i na odgovarajući način označene produžne kabele s dovoljnim promjerom vodiča:
1 - 10 m: 1,5 mm², 10 - 30 m: 2,5 mm²*
- **Napomena**
 - *Uređajem ne smiju rukovati djeca ili neosposobljene osobe.*
 - *Korisnik mora uređaj upotrebljavati u skladu s njegovom namjenom. Mora uzeti u obzir lokalne uvjete i pri radu s uređajem paziti na osobe u okružju.*



Stavljanje u pogon/posluživanje

Definicija upotrijebljenih kratica:

VT ili HD = Visoki tlak

SČ ili RM = Sredstvo za čišćenje

Opis uređaja

Kod vađenja iz ambalaže provjerite manjka li u sadržaju paketa pribor i ima li oštećenja. U slučaju transportnih oštećenja odmah se obratite svome prodavaču.

Slike pogledajte na stranici 2.

- 1 VT-izlaz
- 2 Crijeva za usisavanje SČ s filtrom
- 3 Sklopka na uređaju (ON/OFF)
- 4 Prihvatni držač, VT-crijevo
- 5 Rukohvat
- 6 Transportni rukohvat, podesiv po visini
- 7 Držač cijevi za prskanje
- 8 Prihvatni držač, Ručni pištolj za prskanje
- 9 Mrežni priključni kabel s utikačem
- 10 Priključak za vodu sa sitom
- 11 Transportni kotačić
- 12 Dio spojke za priključak za vodu
- 13 Ručni pištolj za prskanje sa sigurnim utorom
- 14 VT-crijevo
- 15 Crijev za prskanje sa strugalom za prljavštinu
- 16 Cijev za prskanje s jednostrukom sapnicom

Prije stavljanja u pogon

- ➔ Sigurnosnu kopču u ručnom pištolju za prskanje istisnite primjerice malim odvijačem.
- ➔ Spojite visokotlačno crijevo i ručni pištolj za prskanje.
- ➔ Sigurnosnu kopču utisnite tako da dosjedne, siguran spoj provjerite povlačenjem za visokotlačno crijevo.

Napajanje vodom

Uređaj nije podesan za priključivanje na vodovodni sustav. Za rad s pijaćom vodom treba koristiti prikladan odvajач tvrtke Kärcher.



Napajanje vodom iz vodovoda

Za priključne vrijednosti pogledajte natpisnu pločicu odnosno tehničke podatke. Vodite računa o propisima vodoopskrbnog poduzeća.

- Kod čišćenja lakiranih površina valja održavati najmanje 30 cm razmaka kako bi se izbjegla oštećenja.
- Radovi na čišćenju, kod kojih nastaju uljne otpadne vode, kao što su pranje motora, pranje donjeg dijela vozila, smiju se izvoditi samo u praonicama sa separatorom ulja.
- Za zaštitu od prskajuće vode ili prljavštine nosite odgovarajuću zaštitnu odjeću i zaštitne naočale.
- Uređaj tijekom rada nikada ne ostavljajte bez nadzora.
- Pazite da se mrežni ili produžni kabeli ne unište ili oštete gaženjem, gniježenjem, vučenjem ili sličnim. Mrežne kabele zaštitite od vrućine, ulja i oštih bridova.
- Spoj mrežnog priključnog/produžnog kabela ne smije ležati u vodi.
- Svi dijelovi pod naponom moraju u području rada biti zaštićeni od prskanja.
- Uređaj se smije priključiti samo na električni priključak, koji je elektroinstalater izveo u skladu s IEC 60364.
- Uređaj priključujte samo na izmjeničnu struju. Napon se mora podudarati s označnom pločicom uređaja.
- Minimalno osiguranje utičnice 10 A (intertno).
- Za izbjegavanje električnih nezgoda preporučujemo uporabu utičnica s predspojenom sklopkom za zaštitu od struje kvara (maks. 30 mA nazivne jačine okidne struje).
- Utikač i spojka upotrijebljenog produžnog kabela moraju biti nepropusni za vodu.
- Produžni kabel uvijek u potpunosti odvijte od bubnja za navijanje kabela.
- Ovaj uređaj je razvijen za uporabu sredstava za čišćenje, koja isporučuje i preporučuje proizvođač. Uporaba drugih sredstava za čišćenje ili kemikalija može smanjiti sigurnost uređaja.

Sigurnosni uređaji

Sigurnosni uređaji služe za zaštitu korisnika te se stoga ne smiju se mijenjati ili njihova funkcija zaobilaziti.

Sklopka uređaja

Ona sprječava nehotično pokretanje uređaja. Treba je isključiti tijekom stanki ili na kraju rada.

Sigurnosna blokada

Sigurnosna blokada na ručnoj prskalici sprječava nehotično uključivanje uređaja.

- ➔ Crijeva s ojačanim tkanjem (nisu u opsegu isporuke) koristite s uobičajenom spojkom:
 - promjer najmanje 13 mm.
 - dužina najmanje 7,5 m.
- ➔ Priloženi spojni dio pritegnite na priključak za vodu uređaja.
- ➔ Crijevo za vodu natakните na spojni dio uređaja i priključite ga na pipu za vodu.

⚠ Pozor

Visokotlačni čistač nikada ne smije raditi sa zatvorenom pipom za vodu, jer rad na suho može dovesti do oštećenja visokotlačne crpke. U slučaju onečišćenja u dolaznoj vodi obvezno upotrijebite Kärcherov filter za vodu (poseban pribor - kataloški br. 4.730-059).

Stavljanje u pogon

- ➔ Visokotlačno crijevo privijte na visokotlačnom izlazu uređaja.
- ➔ Željenu cijev za prskanje utakните u ručni pištolj za prskanje i fiksirajte okretanjem za 90°.
- ➔ Otvorite pipu za vodu.
- ➔ Utakните strujni utikač.
- ➔ Glavna sklopka na "I/ON".
- ➔ Pritiskom deblokirajte sigurnosnu blokadu na ručnom pištolju za prskanje i povucite polugu.

Rad s visokim tlakom

⚠ Opasnost od ozljeda

Zbog vode koja izlazi na visokotlačnoj sapnici djeluje na ručni pištolj za prskanje reaktivna sila. Pobrnite se za sigurno uporište i čvrsto držite ručni pištolj i cijev za prskanje.

Cijev za prskanje s jednostrukom sapnicom

Za normalne vrste čišćenja..

Cijev za prskanje sa strugalom za prljavštinu

Za tvrdokornu nečistoću.

Rad sa sredstvom za pranje

Napomena

SČ se može dodavati samo pri niskom tlaku. Sve četke za pranje u Kärcherovoj ponudi predviđene su za rad sa sredstvima za čišćenje.

- ➔ Cijev za prskanje odvojite od ručnog pištolja za prskanje.
 - Ručni pištolj za prskanje stvara bez natakните cijevi za prskanje niskotlačni mlaz.*

Usisavanje sredstva za čišćenje iz posude

- ➔ Crijevo za usisavanje sredstva za čišćenje željenom dužinom izvucite iz kućišta.
- ➔ Crijevo za usisavanje sredstva za čišćenje objesite u posudu s otopinom sredstva za čišćenje.

Preporučena metoda čišćenja

- 1 Sredstvo za čišćenje štedljivo poprskajte po suhoj površini i pustite ga da djeluje (ne da se posuši).
- 2 Odvojenu prljavštinu isperite visokotlačnim mlazom.

Sredstvo za čišćenje

Za svaku vrstu čišćenja preporučamo naš Kärcherov program sredstava za čišćenje i njegu. Dozvolite nam da Vas savjetujemo i zatražite informacije o njemu.

Prekid rada

- ➔ Pustite polugu ručnog pištolja za prskanje.
- ➔ Tijekom radnih stanki polugu ručnog pištolja za prskanje osigurajte sigurnosnom blokadom.
- ➔ Kod duljih radnih stanki (više od 5 minuta) uređaj dodatno isključite pomoću sklopke na uređaju.

Završetak rada

- ➔ Kada je dodano SČ: Crijevo za usisavanje SČ objesite u posudu s čistom vodom, uređaj uključite oko 1 minutu s demontiranom cijevi za prskanje i isperite.
- ➔ Pustite ručicu ručnog pištolja za prskanje.
- ➔ Sklopka uređaja na "0/OFF".
- ➔ Zatvorite slavinu.
- ➔ Pritisnite ručicu ručnog pištolja za prskanje kako biste iz sustava ispustili još prisutan tlak.
- ➔ Uređaj otpojite od priključka za vodu.
- ➔ Crijevo za prskanje odvojite od ručnog pištolja za prskanje.
- ➔ Kratko uključite uređaj "I/ON", ručicu ručnog pištolja za prskanje pritiščite dok ne prestane izlaziti voda (ca. 1 min).
- ➔ Sklopka uređaja na "0/OFF".
- ➔ Ručicu ručnog pištolja za prskanje osigurajte sigurnosnim uskočnikom.
- ➔ Utikač izvadite iz utičnice.
- ➔ Mrežni priključni kabel, VT-crijevo i pribor spremite na uređaj.

Njega i održavanje

⚠ Opasnost od strujnog udara

Prije svih radova na njezi i održavanju isključite uređja i mrežni utikač izvucite iz utičnice.

Čišćenje

Prije dužeg skladištenja, primjerice zimi:

- Filtar skinite s crijeva za usisavanje sredstva za čišćenje i očistite ga pod tekućom vodom.
- Sito u priključku za vodu izvucite plosnatim kliještima i očistite ga pod tekućom vodom.

Održavanje

Uređej ne treba održavati.

Zaštita od smrzavanja

Mraz može uništiti nepotpuno ispražnjen uređaj. Uređaj preko zime čuvajte u prostoriji zaštićenoj od mraza.

Zamjenski dijelovi

Upotrebljavajte samo originalne Kärcherove zamjenske dijelove. Pregled zamjenskih dijelova naći ćete na kraju ove upute za uporabu.

Otklanjanje smetnji

Manje smetnje možete ukloniti sami uz pomoć sljedećeg pregleda.

U slučaju dvojbe obratite se ovlaštenoj servisnoj službi.

⚠ Opasnost od strujnog udara

Prije svih radova na njezi i održavanju isključite uređja i mrežni utikač izvucite iz utičnice.

⚠ Upozorenje

Popravke i radove na električnim sastavnim dijelovima smije izvoditi samo ovlaštena servisna služba.

Uređaj se ne pokreće

- Provjerite podudara li se navedeni napon na natpisnoj pločici s naponom izvora struje.
- Provjerite je li mrežni priključni kabel oštećen.

U uređaju se ne stvara tlak

- Odražite uređaj: Pustite da uređaj radi bez priključenog VT-crijeva dok voda na VT-izlazu ne počne izlaziti bez mjehurića. Nakon toga ponovno priključite VT-crijevo.
- Očistite sito u priključku za vodu: Možete ga jednostavno izvući plosnatim kliještima.
- Sve ulazne vodove do VT-crpke provjerite na nepropusnost ili začepljenja.

Jake promjene tlaka

- Očistite visokotlačnu sapnicu: Nečistoću iz otvora sapnice uklonite iglom i vodom isperite prema naprijed.
- Provjerite dolaznu količinu vode.

Visokotlačna crpka propušta

- Mala propusnost visokotlačne crpke je tehnički uvjetovana. U slučaju jače propusnosti obratite se ovlaštenoj servisnoj službi.

Sredstvo za čišćenje se ne usisava

- Očistite filter crijeva za usisavanje sredstva za čišćenje.
- Odovjite crijevo za prskanje od ručnog pištolja za prskanje i radite bez crijeva za prskanje.

Poseban pribor

Posebni pribor proširuje mogućnosti korištenja Vašeg uređaja. Detaljnije informacije o tome dobit ćete kod svoga prodavača Kärcher.

Tehnički podaci

Strujni priključak

Napon	(1~50/60 Hz) 220-240 V
Priključna snaga	1,4 kW
Strujna zaštita (inertna)	10 A
Stupanj zaštite	II
Stupanj zaštite	IP X5

Priključak za vodu

Dovodna temperatura (maks.)	40 °C
Dovodni protok (min.)	8 l/min
Dovodni tlak (maks.)	1,2 MPa

Podaci o snazi

Radni tlak	8 MPa
Maks. dozvoljeni tlak	10 MPa
Protok vode	5,5 l/min
Protok sredstva za čišćenje	0,4 l/min
Povratna udarna sila ručnog pištolja za prskanje	12 N

Vrijednost vibracije ruke (ISO 5349)	0,8 m/s ²
Razina zvu nog tlaka L _{pA} (EN60704-1)	75 dB(A)
Razina zvučne snage L _{WA} (2000/14/EZ)	89 dB(A)

Dimenzije

Duljina	287 mm
Širina	229 mm
Visina	576 mm
Težina	4,5 kg

CE-izjava

Izjavljujemo da navedeni uređaj u svojoj zamisli i konstrukciji te kod nas korištenoj izvedbi odgovara osnovnim sigurnosnim i zdravstvenim zahtjevima u skladu s niže navedenim direktivama Europske Zajednice. Ova izjava gubi valjanost u slučaju izmjene stroja koja nisu ugovorene s nama.

Proizvod: Visokotlačni čistač

Tip: 1.671-xxx

Odgovarajuće smjernice EZ:

98/37/EZ

73/23/EGZ (+93/68/EGZ)

89/336/EGZ (+91/263/EGZ, 92/31/EGZ, 93/68/EGZ)

2000/14/EZ

Primijenjene usklađene norme:

EN 55014-1: 2000 + A1: 2001 + A2: 2002

EN 55014-2: 1997 + A1: 2001

EN 60335-1

EN 60335-2-79

EN 61000-3-2: 2000 + A2: 2005

EN 61000-3-3: 1995 + A1: 2001

Primijenjeni postupak ocjenjivanja suglasja:
privitak V

Razina jačine zvuka dB(A)

Izmjerena: 87

Zajamčena: 89

Potpisnici rade po nalogu i s ovlaštenjem posloводства.

H. Jenner

S. Reiser

Alfred Kärcher GmbH & Co. KG

Alfred Kärcher-Str. 28 - 40

D - 71364 Winnenden

Tel.: +49 7195 14-0

Faks: +49 7195 14-2212

Poštovani kupče,



Pre prve upotrebe Vašeg uređaja pročitajte ovo uputstvo za upotrebu i postupajte prema njemu. Ovo radno uputstvo sačuvajte za kasniju upotrebu ili za sledećeg vlasnika.

Namenska upotreba

Ovaj čistač visokog pritiska upotrebljavajte isključivo za privatno domaćinstvo:

- za čišćenje mašina, vozila, zgrada, alata, fasada, terasa, baštenskih uređaja itd. sa vodenim mlazom visokog pritiska (prema potrebi uz dodatak sredstava za čišćenje).
- sa delovima pribora, rezervnim delovima i sredstvima za čišćenje koje je dozvolio Kärcher. Vodite računa o savetima koji su priloženi sredstvima za čišćenje.

Zaštita čovekove okoline



Ambalaža se može ponovo preraditi. Molimo Vas da ambalažu ne bacate u kućne otpatke nego da je dostavite na odgovarajuća mesta za ponovnu preradu.



Stari uređaji sadrže vredne materijale sa sposobnošću recikliranja i treba ih dostaviti za ponovnu preradu. Stoga stare uređaje odstranjujte preko primerenih sabirnih sistema.

Garancija

U svakoj zemlji važe uslovi garancije koje je objavila naša prodajna služba. U garantnom roku besplatno otklanjamo sve smetnje na uređaju ako se radi o grešci materijala ili proizvodnim manama. U slučaju ostvarivanja garantnih prava obratite se svom prodavcu ili ovlašćenoj servisnoj službi; priložite pribor i originalni račun.

Sigurnosne napomene

Opasnost

- Mrežni utikač in utičnicu nikada ne dodirujte vlažnim rukama.
- Uređajem ne radite ako su mrežni priključni vod ili važni delovi uređaja, na pr. sigurnosni elementi, creva visokog pritiska, pištolj za prsanje oštećeni.
- Zabranjen je rad u područjima ugroženim eksplozijom.
- Kod upotrebe uređaja u opasnim područjima (npr. benzinskim pumpama) treba da se poštuju odgovarajući sigurnosni propisi.

- Pre svake upotrebe proverite da li na priključnom vodu ima oštećenja. Oštećeni priključni vod odmah dajte na zamenu ovlašćenoj servisnoj službi/električaru.
- Mlazovi pod visokim pritiskom mogu kod nestručne upotrebe biti opasni. Mlaz se ne sme da usmerava prema ljudima, životinjama, aktivnoj električnoj opremi ili samom uređaju.
- Mlaz ne usmeravajte prema drugim ljudima ili sebi kako biste očistili odeću ili obuću.
- Parom ne prskajte predmete koji sadrže materijale opasne za zdravlje (na pr. azbest).
- Automobilske gume/ventili guma se mogu oštetiti mlazom pod visokim pritiskom i pući. Prvi znak toga je promena boje gume: Oštećene automobilske gume/ventili guma su opasni po život. Kod čišćenja održavajte najmanje 30 cm razmaka!
- Nikada ne usisavajte tečnosti sa otapalima ili nerazređene kiseline i otapala. Tu se ubrajaju primerice benzin, razređivači ili ulje za loženje. Raspršena maglica je visoko zapaljiva, eksplozivna i otrovna. Ne usisavajte aceton, nerazređene kiseline i otapala, jer mogu da nagrizu materijale upotrebljene na uređaju.

Upozorenje

- Pre svakog pokretanja proverite da li na crevu visokog pritiska ima oštećenja. Oštećeno crevo visokog pritiska odmah zamenite.
- Creva visokog pritiska, armature i spojnice su važni za sigurnost uređaja. Upotrebljavajte samo creva visokog pritiska, armature i spojnice koje preporučuje proizvođač.
- Nemojte raditi sa uređajem ako se u njegovom dometu nalaze osobe, osim ako one nose zaštitnu odeću.
- Neodgovarajući produžni vodovi mogu biti opasni. Na otvorenom upotrebljavajte samo za tu namenu dozvoljene i na odgovarajući način označene produžne vodove sa odgovarajućim prečnikom vodiča: 1 - 10 m: 1,5 mm², 10 - 30 m: 2,5 mm²

Napomena

- Uređajem ne smeju da rukuju deca, maloletne ili neosposobljene osobe.
- Korisnik mora uređaj upotrebljavati u skladu sa njegovom namenom. Mora voditi računa o lokalnim uslovima i kod rada sa uređajem paziti na ljude u okolini.



- *Kod čišćenja lakovanih površina održavajte minimalnu udaljenost od 30 cm kako biste izbegli oštećenja.*
- *Radovi na čišćenju, kod kojih nastaje uljasta otpadna voda, na pr. pranje motora, pranje podvoza, smeju da se izvede samo u praonicama sa separatorom ulja.*
- *Za zaštitu od prskanja vode ili prljavštine nosite primerenu zaštitnu odeću i zaštitne naočare.*
- *Uređaj za vreme rada nikada ne ostavljajte bez nadzora.*
- *Pazite da se mrežni ili produžni vod ne uništi ili ošteti gaženjem, gnečenjem, vučenjem ili sličnim. Mrežni vod zaštitite od vrućine, ulja i oštih rubova.*
- *Spoj mrežnog priključnog/produžnog voda ne sme da leži u vodi.*
- *Svi delovi pod naponom u području rada moraju biti zaštićeni od prskanja.*
- *Uređaj sme da se priključuje samo na električni priključak kojeg je izveo elektroinstalater u skladu sa IEC 60364.*
- *Uređaj priključujte samo na izmehičnu struju. Napon se mora podudarati sa tipskom pločicom uređaja.*
- *Najmanje osiguranje utičnice 10 A (inertno).*
- *Za izbegavanje električnih nesreća preporučujemo da upotrebljavate utičnice sa prethodno spojenim nadstrujnim zaštitnim prekidačem (maks. 30 mA nazivne jačine okidne struje).*
- *Utikač i spojnica upotrebljenog produžnog voda moraju biti otporni na vodu.*
- *Produžni vod uvek do kraja odvijte od bubnja za namatanje.*
- *Ovaj uređaj je razvijen za upotrebu sredstava za čišćenje koje isporučuje ili preporučuje proizvođač. Upotreba drugih sredstava za čišćenje ili hemikalija može smanjiti bezbednost uređaja.*

Sigurnosni elementi

Bezbednosni uređaji služe za zaštitu korisnika i zato ne smeju da se menjaju ili da se njihova funkcija zaobilazi.

Prekidač uređaja

On sprečava nehотиčno pokretanje uređaja. Za vreme pauza ili na kraju rada ga treba isključiti.

Sigurnosni zaustavljač

Sigurnosni zaustavljač na ručnoj prskalici sprečava nehottično uključivanje uređaja.

Stavljanje u pogon / rukovanje

Definicija korišćenih skraćenica:

VP ili HD = Visok pritisak

SČ ili RM = Sredstvo za čišćenje

Opis uređaja

Pre vađenja iz ambalaža proverite ima li u sadržini paketa delova koji nedostaju ili oštećenja. U slučaju transportnih oštećenja obavestite Vašeg prodavca.

Slike pogledajte na stranici 2

- 1 Izlaz VP
- 2 Crevo za usisavanje SČ sa filterom
- 3 Prekidač uređaja (ON/OFF)
- 4 Prihvatni držač, Crevo VP
- 5 Ručka za nošenje
- 6 Transportni rukohvat, podesiv po visini
- 7 Držač cevi za prskanje
- 8 Prihvatni držač, Ručni pištolj
- 9 Mrežni priključni kabl sa utikačem
- 10 Priključak za vodu sa sitom
- 11 Transportni točkić
- 12 Spojni deo za priključak za vodu
- 13 Ručni pištolj za prskanje sa sigurnosnim zaustavljačem
- 14 Crevo VP
- 15 Crevo za prskanje sa glodalom za prljavštinu
- 16 Crevo za prskanje sa jednostrukom mlaznicom

Pre upotrebe

- ➔ Sigurnosnu kopču u ručnom pištolju za prskanje istisnite na primer malim odvijačem.
- ➔ Spojite crevo visokog pritiska i ručni pištolj za prskanje.
- ➔ Sigurnosnu kopču utisnite tako da dosedne, siguran spoj proverite povlačenjem za crevo visokog pritiska.

Snabdevanje vodom

Uređaj nije prikladan za priključivanje na vodovodni sistem. Za rad sa pitkom vodom treba da se koristi prikladan separator proizvođača Kärcher.



Snabdevanje vodom iz vodovoda

Za priključne vrednosti pogledajte natpisnu pločicu odnosno tehničke podatke. Vodite računa o propisima vodovodnog preduzeća.

- Creva sa ojačanim tkanjem (nisu u obimu isporuke) koristite sa uobičajenom spojnicom:
 - prečnik najmanje 13 mm.
 - dužina najmanje 7,5 m.
- Priloženi spojni deo pritegnite na priključak za vodu uređaja.
- Crevo za vodu natakните na spojni deo uređaja i priključite ga na slavinu za vodu.

⚠ Pažnja

Uređaj za čišćenje pod visokim pritiskom nikada ne sme raditi sa zatvorenom slavinom za vodu, jer rad na suvo može dovesti do oštećenja pumpe visokog pritiska.

U slučaju zaprivanja dolazne vode obavezno koristite Kärcherov filter za vodu (poseban pribor - kataloški br. 4.730-059).

Stavljanje u pogon

- Crevo visokog pritiska privijte na izlazu uređaja za visoki pritisak.
- Željenu cev za prskanje utaknite u ručni pištolj za prskanje i fiksirajte okretanjem za 90°.
- Otvorite slavinu.
- Utaknite strujni utikač.
- Glavni prekidač na "I/ON".
- Pritiskom deblokirajte sigurnosni zaustavljač na ručnom pištolju za prskanje i povucite polugu.

Rad sa visokim pritiskom

⚠ Opasnost od ozleda

Zbog izlazećeg vodenog mlaza na mlaznici visokog pritiska na ručni pištolj za prskanje deluje povratna sila. Pobirnite se za sigurno uporište i čvrsto držite ručni pištolj i cev za prskanje.

Crevo za prskanje sa jednostrukom mlaznicom

Za normalne vrste čišćenja.

Cev za prskanje sa glodalom za prljavštinu

Za tvrdokornu nečistoću.

Rad sa deterdžentom

Napomena

SČ se može dodavati samo u području niskog pritiska.

Sve četke za pranje u Kärcherovoj ponudi predviđene su za rad sa sredstvima za čišćenje.

- Cev za prskanje odvojite od ručnog pištolja za prskanje..

Ručni pištolj za prskanje stvara bez

natakните cevi za prskanje mlaz niskog pritiska.

Usisavanje SČ iz posude

- Crevo za usisavanje SČ željenom dužinom izvucite iz kućišta.
- Crevo za usisavanje SČ obesite u posudu sa rastvorom SČ.

Preporučeni metod čišćenja

- 1 Sredstvo za čišćenje štedljivo poprskajte po suvoj površini i pustite ga da deluje (ne da se posuši).
- 2 Otopljenu prljavštinu isperite mlazom visokog pritiska.

Sredstvo za čišćenje

Preporučujemo naš program Kärcherovih sredstava za čišćenje i negu koji je prikladan za pojedinačne vrste čišćenja. Dozvolite nam da Vas savetujemo i zahtevajte informacije o njima.

Prekid rada

- Pustite polugu ručnog pištolja za prskanje.
- Tokom radnih pauza polugu ručnog pištolja za prskanje osigurajte sigurnosnim zaustavljačem.
- Kod duljih radnih pauza (preko 5 minuta) uređaj dodatno isključite na prekidaču.

Završetak rada

- Ako se dodaje SČ: Crevo za usisavanje SČ obesite u posudu sa čistom vodom, uređaj uključite oko 1 minuta sa demontiranom cevi za prskanje i isperite ga.
- Pustite polugu ručnog pištolja za prskanje.
- Prekidač uređaja na "0/OFF".
- Zatvorite slavinu.
- Pritisnite polugu ručnog pištolja za prskanje kako biste iz sistema isпустили još postojeći pritisak.
- Uređaj odvojite od priključka za vodu.
- Cev za prskanje odvojite od ručnog pištolja za prskanje.
- Uređaj uključite kratko vreme "I/ON", pritišćite polugu ručnog pištolja za prskanje dok voda ne prestane da izlazi (ca. 1 min).
- Prekidač uređaja na "0/OFF".
- Polugu ručnog pištolja za prskanje osigurajte sigurnosnim zaustavljačem.
- Mrežni utikač izvucite iz utičnice.
- Mrežni priključni kabel, crevo VP i pribor spremite na uređaj.

Nega i održavanje

⚠ Opasnost od strujnog udara

Pre svih radova na nezi i održavanju isključite uređaj i mrežni utikač izvucite iz utičnice.

Čišćenje

Pre dužeg skladištenja, npr. zimi:

- ➔ Filter skinite sa creva za usisavanje sredstva za čišćenje i očistite ga pod tekućom vodom.
- ➔ Sito u priključku za vodu izvucite pljosnatim kleštima i očistite ga pod tekućom vodom.

Održavanje

Uređaj ne treba da se održava.

Zaštita od smrzavanja

Mraz može uništiti nepotpuno ispražnjen uređaj. Uređaj preko zime čuvajte u prostoriji zaštićenoj od mraza.

Rezervni delovi

Upotrebljavajte samo originalne rezervne delove firme Kärcher. Pregled rezervnih delova naći ćete na kraju ovog uputstva za upotrebu.

Otklanjanje smetnji

Manje smetnje možete sami ukloniti uz pomoć sledećeg pregleda.

U slučaju nedoumice obratite se ovlašćenoj servisnoj službi.

⚠ Opasnost od strujnog udara

Pre svih radova na nezi i održavanju isključite uređaj i mrežni utikač izvucite iz utičnice.

⚠ Upozorenje

Opravke i radove na električnim sastavnim delovima sme da izvodi samo ovlašćena servisna služba.

Uređaj se ne pokreće

- ➔ Proverite da li se navedeni napon na natpisnoj pločici podudara sa naponom izvora struje.
- ➔ Proverite da li je mrežni priključni kabal oštećen.

U uređaju se ne stvara pritisak

- ➔ Provetrite uređaj: Pustite da uređaj radi bez creva visokog pritiska dok voda na izlazu VP ne počne da izlazi bez mehurića. Posle toga ponovo priključite crevo VP.
- ➔ Očistite sito u priključku za vodu: Možete ga jednostavno izvući pljosnatim kleštima.
- ➔ Proverite sve dovodne vodove do pumpe visokog pritiska na nepropusnost ili začepljenost.

Jake promene pritiska

- ➔ Očistite mlaznicu visokog pritiska: prljavštinu iz otvora mlaznice uklonite iglom i isperite je vodom prema napred.
- ➔ Proverite količinu dovoda vode.

Pumpa visokog pritiska propušta

- ➔ Mala propusnost pumpe visokog pritiska je tehnički uslovljena. U slučaju jače propusnosti obratite se ovlašćenoj servisnoj službi.

Sredstvo za čišćenje se ne usisava

- ➔ Očistite filter na crevu za usisavanje SČ.
- ➔ Cev za prskanje odvojite od ručnog pištolja za prskanje i radite bez cevi za prskanje.

Poseban pribor

Poseban pribor proširuje mogućnosti korištenja Vašeg uređaja. Detaljnije informacije o tome dobićete od Vašeg prodavca Kärcher.

Tehnički podaci

Strujni priključak

Napon	(1~50/60 Hz) 220-240 V
Priključna snaga	1,4 kW
Mrežni osigurač (inertan)	10 A
Klasa zaštite	II
Stepen zaštite	IP X5

Priključak za vodu

Dovodna temperatura (maks.)	40 °C
Dovodni protok (min.)	8 l/min
Dovodni pritisak (maks.)	1,2 MPa

Podaci o snazi

Radni pritisak	8 MPa
Maks. dozvoljeni pritisak	10 MPa
Protok vode	5,5 l/min
Protok sredstva za čišćenje	0,4 l/min
Povratna udarna sila ručnog pištolja za prskanje	12 N
Vrednost vibracije ruke (ISO 5349)	0,8 m/s ²

Nivo zvučnog pritiska L _{pA} (EN 60704-1)	75 dB(A)
Nivo zvučne snage L _{WA} (2000/14/EZ)	89 dB(A)

Dimenzije

Dužina	287 mm
Širina	229 mm
Visina	576 mm
Težina	4,5 kg

CE-izjava

Ovim izjavljujemo da ovde opisana mašina po svojoj koncepciji i načinu izrade, sa svim njenim modelima koje smo izneli na tržište, odgovara osnovnim zahtevima dole navedenih propisa Evropske Zajednice o sigurnosti i zdravstvenoj zaštiti. Ova izjava prestaje da važi ako se bez naše saglasnosti na mašini izvedu bilo kakve promene.

Proizvod: Uređaj za čišćenje pod visokim pritiskom

Tip: 1.671-xxx

Odgovarajuće EZ-direktive:

98/37/EG

73/23/EEZ (+93/68/EEZ)

89/336/EEZ (+91/263/EEZ, 92/31/EEZ, 93/68/EEZ)

2000/14/EG

Primenjene usklađene norme:

EN 55014-1: 2000 + A1: 2001 + A2: 2002

EN 55014-2: 1997 + A1: 2001

EN 60335-1

EN 60335-2-79

EN 61000-3-2: 2000 + A2: 2005

EN 61000-3-3: 1995 + A1: 2001

Primenjeni postupak ocenjivanja

usklađenosti:

Prilog V

Nivo jačine zvuka dB(A)

Izmerena: 87

Zagarantovana: 89

Potpisnici rade po nalogu i sa ovlašćenjem poslovođstva.

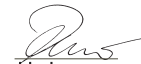
H. Jenner

S. Reiser

Alfred Kärcher GmbH & Co. KG

Alfred Kärcher-Str. 28 - 40

D - 71364 Winnenden

Tel.: +49 7195 14-0

Faks: +49 7195 14-2212

Уважаеми клиенти,



Преди първия пуск на Вашия уред прочетете това указание за употреба и го спазвайте. Запазете упътването за употреба за по-късно или за евентуален последващ собственик.

Употреба по предназначение

Използвайте пароструйката за работа под налягане само в личното си домакинство:

- за почистване на машини, превозни средства, строителни конструкции, инструменти, фасади, тераси, градински уреди и др. със силна водна струя под налягане (ако е необходимо с добавка на почистващи препарати).
- с разрешените от фирма Kaercher принадлежности от окомплектовката, резервни части и препарати за почистване. Спазвайте указанията на препаратите за почистване.

Опазване на околната среда



Опаковъчните материали могат да се рециклират. Моля не хвърляйте опаковките при домашните отпадъци, а ги предайте на вторични суровини с цел повторна употреба.



Старите уреди съдържат ценни материали, подлежащи на рециклиране, които могат да бъдат употребени повторно. Поради това моля отстранявайте старите уреди, използвайки подходящи за целта системи за събиране.

Гаранция

Във всяка страна са валидни издадените условия за гаранция от страна на наше оторизирано дружество за разпространение на продуктите ни. Евентуални повреди в уреда в рамките на срока на гаранцията се отстраняват безплатно, ако причината за тях е в материала или при производството. В случай на използване на правото на гаранция се обръщайте, моля, към Вашия търговец или най-близкия оторизиран сервиз, като представите борудването и документа за покупка.

Указания за безопасност



Опасност

- Никога не докосвайте контакта и щепсела с влажни ръце.

- Не работете с уреда, ако захранващият кабел или важни части на уреда, например обезопасителни елементи, маркучи за работа под налягане, пистолетът за разпръскване, са повредени.
- Забранена е работата във взривоопасни помещения.
- Да се спазват мерките за безопасност при работа с уреда в опасни зони (например на бензиностанции).
- Преди всяко свързване на кабела с контакта на електрозахранването, проверявайте кабела за повреди. Незабавно предайте повредените свързващи кабели за подмяна на оторизиран сервиз/електротехник.



- Струята под високо налягане може да бъде опасна при неправилна употреба. Не насочвайте струята към хора, животни, активни електрически уреди или към самия уред.
- Не насочвайте струята към други или към себе си, за да почистите облеклото си или обувките си.
- Да не се обливат предмети, които съдържат опасни за здравето вещества (напр. азбест).
- Гумите на автомобилите и вентилите на автомобилните гуми могат да се повредят или спукат от високото налягане. Първият признак за това е обезцветяването на гумата. Повредените автомобилни гуми и вентили могат да доведат до фатални последици. При почистване оставете разстояние от поне 30 см!
- Никога не потапяйте в течности, съдържащи неразредени киселини или разредители! Тук се включват напр., бензин, разтворители за бои и други горива. Силно разпръскваната струя е лесно възпламенима, експлозивна и отровна. Не трябва да има контакт с ацетон, неразредени киселини и разтворители, тъй като те разяждат материалите, използвани в оборудването.

⚠ Предупреждение

- Преди всяка експлоатация проверявайте маркуча за работа под налягане за повреди. Незабавно подменете повредения маркуч.
- Маркучите за работа под налягане, арматурата и връзките са важни за

- *безопасността на уреда. Използвайте само препоръчаните от производителя маркучи за работа под налягане, арматури и връзки.*
- *Не използвайте уреда, ако в обсега се намират други лица, освен ако не носят защитно облекло.*
- *Неподходящите удължители могат да бъдат опасни. На открито използвайте само съответно разрешените и обозначени удължители с достатъчно сечение:
1 - 10 m: 1,5 mm², 10 - 30 m: 2,5 mm²*

Указание

- *Уредът не трябва да се използва от деца, младежи или неоторизирани лица.*
- *Потребителят трябва да използва уреда според предписанията. Той трябва да се съобразява с даденостите на място и да внимава при работа с уреда дали наоколо няма хора.*
- *За да избегнете повреди, при почистване осигурете минимално разстояние от 30 cm между струята и боядисаните повърхности.*
- *Почистване, при което се отделят маслосъдържащи отпадъчни води, напр., при миене на двигателя и долната част на корпуса, трябва да става само на мивки със сепаратор за масла.*
- *За защита от напръскване с вода или мръсотия носете подходящо предпазно облекло и предпазни очила/маска.*
- *По време на работа уредът да не се оставя без надзор.*
- *Внимавайте кабелът на уреда или удължителят да не се повредят или скъсат поради настъпване, прегъване, опъване или друго. Пазете кабела от топлина, масла и остри ръбове.*
- *Връзката между хранващия кабел и удължителя не трябва да е във вода.*
- *Всички електрически части и елементи в обсега на работа трябва да са защитени от водната струя.*
- *Уредът може да се включва само към електрически контакт, изпълнен от електротехник съгласно IEC 60364.*
- *Свързвайте уреда само към променлив ток. Напрежението трябва да съответства на цитираното върху табелката на уреда напрежение.*
- *Минимален предпазител за контакта 10 A (инертен).*

- *За да избегнете аварии с тока, Ви препоръчваме да използвате контакти, преди които е монтиран предпазител (максимално 30 mA номинална сила на тока за задействане).*
- *Щелселът, щекерът и куплуният на използвания удължител трябва да са водоустойчиви.*
- *Винаги развивайте удължителя докрай от барабана.*
- *Този уред е разработен за ползване на препарати за почистване, които се доставяват или препоръчват от производителя. Използването на други препарати за почистване или химикали може да влоши надеждността и безопасността на уреда.*

Предпазни приспособления

Предпазните приспособления служат за защита на потребителя не трябва да се изключват или да се променят функциите им.

Ключ на уреда

Той предотвратява непреднамереното задействане на уреда. При прекъсване на работата ири при спиране на експлоатацията да се изключи.

Предпазна спирачка

Предпазното спирачно зъбно колело на пистолета за ръчно пръскане предотвратява неволно включване на уреда.

Пуск в експлоатация/ Обслужване

Значение на използваните съкращения:

HD = Високо налягане

RM = Почистващ препарат

Описание на уреда

При разопаковане проверете дали в опаковката липсват принадлежности от окомплектовката или има повредени елементи. При повреди при транспорта уведомете търговеца, от когото сте закупили уреда.

Виж схемите на страница 2

- 1 Изход за високо налягане
- 2 Маркуч за препарата за почистване с филтър
- 3 Ключ на уреда (Включване/Изключване)
- 4 Съхранение, Маркуч за работа под налягане
- 5 Дръжка за носене
- 6 Дръжка за транспортиране, , hçhenverstellbar
- 7 Държач за тръбата за разпръскване
- 8 Съхранение, Пистолет за пръскане на ръка
- 9 Захранващ кабел с щепсел
- 10 Връзка за вода с цедка
- 11 транспортните колела
- 12 Куплунг за свързване към захранване с вода
- 13 Пистолет за пръскане на ръка с предпазна спиралка
- 14 Маркуч за работа под налягане
- 15 Тръба за разпръскване с мелачка за мръсотията
- 16 Тръба за разпръскване с единична дюза

Преди пускане в експлоатация

- Извадете, например с малка отвертка, предпазната скоба на пистолета за ръчно пръскане.
- Свържете маркуча високо налягане и пистолета за ръчно пръскане.
- Притиснете предпазната скоба навътре, докато се фиксира, проверете дали връзката е надеждна, като дръпнете маркуча високо налягане.

Захранване с вода

Уредът не е подходящ за експлоатация в мрежа питейна вода. За експлоатация с питейна вода да се използва подходящ разделител на системата на фирма Kaercher.



Захранване с вода от чешмата

За параметрите за свързване виж табелката на уреда/техническите параметри.

Съблюдавайте разпоредбите на водоснабдителната компания.

- Използвайте усилен маркуч (не е включен в доставката) с обичаен куплунг:
 - Диаметър минимум 1/2 цол (13 mm).
 - Дължина минимум 7,5 м.
- Завийте куплунга, доставен заедно с уреда, на мястото за свързване на уреда със захранването с вода.
- Поставете маркуча за водата върху куплунга на уреда и свържете с крана за вода.

⚠ Внимание

Никога не експлоатирайте пароструйката при затворен кран за водата, тъй като работата на сухо води до повреда на помпата високо налягане.

Когато постъпващата вода е замърсена, използвайте непременно филтър за вода на Kaercher (специални принадлежности № за поръчка.

Пускане в експлоатация

- Завийте маркуча за работа под налягане на изхода за високо налягане на уреда.
- Пъхнете желаната тръба за разпръскване в пистолета за ръчно пръскане и я фиксирайте със завъртане на 90°.
- Отворете крана за водата.
- Включете щепсела в електрическата мрежа.
- Поставете главния ключ на положение „I/ON“.
- Деблокирайте предпазната спиралка на пистолета за ръчно пръскане и изтеглете лоста.

Работа с високо налягане

⚠ Опасност от нараняване

Излизащата през дюзата за високо налягане струя вода упражнява отпор върху пистолета за пръскане на ръка. Осигурете си сигурно положение за стоеж и дръжте пистолета за пръскане на ръка и тръбата за разпръскване здраво.

Тръба за разпръскване с единична дюза

За нормално почистване.

Тръба за разпръскване с мелачка за мръсотията

За упорити замърсявания.

Работа с почистващи средства

Указание

Препарати за почистване могат да се прибавят само при режим на работа под ниско налягане.

Всички предлагани от Kaercher четки за миене са предвидени за работа с почистващи препарати.

- Отделете тръбата за разпръскване от пистолета за пръскане на ръка.
Когато тръбата за разпръскване не е прикачена, пистолетът за пръскане на ръка подава струя под ниско налягане.

Всмукване на препарати за почистване, от резервоар за почистващи препарати

- Изтеглете от корпуса желаната дължина на маркуча за препаратите за почистване.
- Окачете маркуча за препаратите за почистване в резервоар с разтвор от почистващ препарат.

Препоръчителен метод на почистване

- 1 Напръскайте сухата повърхност с малко препарат за почистване и оставете да подейства (но да не изсъхва).
- 2 Отмийте отделилата се мръсотия със силна струя под налягане.

Препарати за почистване

Препоръчваме Ви нашата програма на Kaercher за използване на препарати за почистване и поддръжка в зависимост от съответните места и неща, които ще почиствате. Обърнете се за консултация или поискайте по-подробна информация.

Прекъсване на работа

- Отпуснете лоста на пистолета за пръскане на ръка.
- При прекъсване на работа осигурете пистолета за пръскане на ръка д предпазната спирачка.
- При прекъсване на работа за по-продължително време (над 5 минути), изключете допълнително уреда от ключа.

Край на работата

- Когато сте прибавили препарат за почистване: Поставете маркуча за препаратите за почистване в резервоар с чиста вода, включете уреда за около 1 минута, като сте откачили тръбата за разпръскване, и изплакнете добре.
- Отпуснете лоста на пистолета за пръскане на ръка.
- Поставете ключа на уреда на положение „0/OFF“.
- Затворете крана за водата.
- Притиснете лоста на пистолета за пръскане на ръка, за да освободите системата от остатъчното налягане.
- Отделете уреда от връзката за захранване с вода.
- Отделете тръбата за разпръскване от пистолета за пръскане на ръка.
- Включете уреда за кратко „I/ON“, притиснете лоста на пистолета за пръскане на ръка, докато престане да излиза вода (около 1 минута).
- Поставете ключа на уреда на положение „0/OFF“.
- Осигурете лоста на пистолета за пръскане на ръка с предпазната спирачка.
- Издърпайте щепсела.
- Приберете захранващия кабел, маркуча за работа под налягане и аксесоарите на уреда.

Грижи и поддръжка

Опасност от токов удар

Преди всякакви работи по поддръжката уредът да се изключва и щепселът да се изважда от контакта.

Почистване

Преди по-продължително съхранение, например през зимата:

- Изтеглете филтъра от маркуча за всмукване на препарати за почистване и го почистете под течаща вода.
- Изтеглете цедката от връзката за крана за вода с помощта на плоски клещи и я почистете под течаща вода.

Поддръжка

Уредът не се нуждае от поддръжка.

Защита от замръзване

Замръзване може да разруши не напълно изпразнения уред. През зимата уреда се съхранява в защитено от замръзване помещение.

Резервни части

Използвайте само оригинални резервни части на Kaercher. Списък на резервните части ще намерите в края на настоящото упътване.

Помощ при повреди

Можете сами да отстраните дребните повреди, като следвате дадените по-долу описания.

В случай на съмнение се обърнете към оторизиран сервиз.

Опасност от токов удар

Преди всякакви работи по поддръжката уредът да се изключва и щепселът да се изважда от контакта.

Предупреждение

Ремонтни работи и работи по електрическите елементи могат да се извършват само от оторизиран сервиз.

Уредът не работи

- Проверете дали цитираното върху табелката на уреда напрежение съвпада с напрежението на източника на ток.
- Проверете дали захранващият кабел не е повреден.

Уредът не достига налягане

- Обезвъздушете уреда: Оставете уреда да работи без монтиран към него маркуч за работа под налягане, докато от изхода за високо налягане водата започне да изтича без мехурчета. След това монтирайте отново маркуча за работа под високо налягане.
- Почистете цедката в мястото за свързване към захранването с вода: Можете да я изтеглите лесно с плоски клещи.
- Проверете дали всички захранващи проводници към помпата за високо налягане са добре уплътнени и не са запушени.

Силни колебания в налягането

- Почистете дюзата за работа под високо налягане: Махнете замърсяванията от отвора на дюзата с помощта на игла и изплакнете с вода отзад напред.
- Проверете дебита на водата за захранване.

Помпата за високо налягане не е добре уплътнена.

- Нормално е помпата за високо налягане да пропуска малко. Ако течовете са силни, обърнете се към оторизиран сервиз.

Не се засмукват препарати за почистване

- Почистете филтъра от маркуча за всмукване на почистващ препарат
- Отделете тръбата за разпръскване от пистолета за пръскане на ръка и работете без тръба.

Елементи от специалната окомплектовка

Елементите от специалната окомплектовка разширяват възможностите за използване на Вашия уред. По-подробна информация ще получите от оторизирания представител за уредите Kaercher.

Технически данни

Електрозахранване

Напрежение (1~50/60 Hz)	220-240 V
Присъединителна мощност	1,4 kW
Предпазител (инертен)	10 A
Клас защита	2, IPX5
Градус на защита	IP X5

Захранване с вода

Температура на постъпващата вода (макс.)	40 °C
Дебит за постъпващата вода (мин.)	8 l/min
Налягане на постъпващата вода (макс.)	1,2 MPa

Данни за мощността

Работно налягане	8 MPa
Максимално допустимо налягане	10 MPa
Дебит, вода	5,5 l/min
Дебит, препарати за почистване	0,4 l/min
Сила на отпора на пистолета за ръчно пръскане	12 N
Стойност на вибрациите в областта на дланта – ръката (ISO 5349)	0,8 m/s ²
Допустимо ниво на шум L _{рА} (EN60704-1)	75 dB(A)
Ниво на шум L _{вд} (2000/14/ЕО)	89 dB(A)

Размери

Дължина	287 mm
Ширина	229 mm
Височина	576 mm
Тегло	4,5 kg

СЕ – декларация

С настоящото декларираме, че цитираната по-долу машина съответства по концепция и конструкция, както и по начин на производство, прилаган от нас, на съответните основни изисквания за техническа безопасност и безвредност на Директивите на ЕО. При промени на машината, които не са съгласувани с нас, настоящата декларация губи валидност.

Продукт: Парочистачка/пароструйка за работа под налягане

Тип: 1.671-xxx

Намиращи приложение Директиви на ЕО: 98/37/ЕО

73/23/ЕИО (+93/68/ЕИО)

89/336/ЕИО (+91/263/ЕИО, 92/31/ЕИО, 93/68/ЕИО)

2000/14/ЕО

Намерили приложение хармонизирани стандарти:

EN 55014-1: 2000 + A1: 2001 + A2: 2002

EN 55014-2: 1997 + A1: 2001

EN 60335-1

EN 60335-2-79

EN 61000-3-2: 2000 + A2: 2005

EN 61000-3-3: 1995 + A1: 2001

Приложен метод за оценка на съответствието:

Приложение V

ниво на шум dB(A)

Измерено: 87 dB(A)

Гарантирано: 89 dB(A)

Подписалите действат по възложение и като пълномощници на управителното тяло.

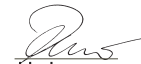
H. Jenner

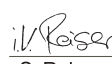
S. Reiser

Alfred Kaercher GmbH & Co. KG

Alfred Kaercher-Str. 28 - 40

D - 71364 Winnenden

Тел.: +49 7195 14-0

Факс: +49 7195 14-2212

Väga austatud klient,



enne seadme esmakordset kasutamist tuleb lugeda

käesolevat kasutusjuhendit ja toimida selle kohaselt. Juhend tuleb hilisemaks kasutamiseks või järgmise omaniku tarvis alles hoida.

Sihipärane kasutamine

Seda kõrgsurvepesurit tohib kasutada ainult kodumajapidamises:

- seadmete, sõidukite, ehitiste, tööriistade, fassaadide, terrasside, aiatööriistade jms puhastamiseks kõrgsurvelise veejuga (vajadusel lisatakse puhastusvahendeid).
- koos Kärcheri poolt kasutamiseks lubatud tarvikute, varuosade ja puhastusvahenditega. Järgida puhastusvahenditega kaasasolevaid juhiseid.

Keskonnakaitse



Pakendmaterjalid on taaskasutatavad.

Palun ärge visake pakendeid majapidamisprahi hulka, vaid suunake need taaskasutusse.



Vanad seadmed sisaldavad taaskasutatavaid materjale, mis tuleks suunata taaskasutusse. Palun

likvideerige vanad seadmed seetõttu vastavate kogumissüsteemide kaudu

Garantii

Igas riigis kehtivad vastava volitatud müügiesindaja antud garantiitingimused. Seadmel esinevad tõrked kõrvaldame garantiiajal tasuta, kui põhjuseks on materjali- või valmistusviga. Garantiijuhtumi korral palun pöörduda müüja või lähima volitatud hooldustöökoja poole, esitades ostu tõendava dokumendi.

Ohutusalsed märkused

Oht

- *Võrgupistikut ega pistikupesa ei tohi kunagi puutuda niiskete kätega.*
- *Seadet ei tohi käivitada, kui toitejuhe või seadme olulised osad nagu ohutusseadised, kõrgsurvevoolikud või püstol on kahjustatud.*
- *Plahvatusohtlikes piirkondades kasutamine on keelatud.*

- *Seadme kasutamisel ohtlikes piirkondades (nt tanklates) tuleb järgida asjakohaseid ohutuseeskirju.*

- *Enne igakordset kasutamist tuleb kontrollida, et võrgupistikuga toitejuhe oleks kahjustusteta. Kahjustatud toitejuhe lasta viivitamatult volitatud hooldustöökojal/elektrikul välja vahetada.*

- *Kõrgsurveline veejuga võib mittesihipärasel kasutamisel ohtlik olla. Veejuga ei tohi suunata inimestele, loomadele, pingestatud elektriseadmetele ega seadmele endale.*



- *Veejuga ei tohi suunata teistele inimestele ega iseendale, et puhastada riideid või jalanõusid.*
- *Mitte pritsida esemeid, mis sisaldavad tervisele ohtlikke materjale (nt asbesti).*
- *Kõrgsurveline veejuga võib kahjustada või purustada sõidukite rehvid/rehviiventilid. Selle ohu esimeseks tundemärgiks on rehvi värvuse muutus. Vigastatud sõiduki rehvid/rehviiventilid on eluohtlikud. Puhastamisel peab vahekaugus olema vähemalt 30 cm!*
- *Mitte kunagi ei tohi seadmesse imeda lahusteid sisaldavat vedelikku või lahjendamata happeid ja lahusteid! Selliste ainete hulka kuuluvad nt bensiin, värvivedeldi ja kütteõli. Pihustumisel tekiv udu on eriti tuleohtlik, plahvatusohtlik ja mürgine. Mitte imeda seadmesse atsetooni, lahjendamata happeid ja lahusteid, sest need söövitavad seadmes kasutatud materjale.*

Hoiatus

- *Enne igakordset kasutamist tuleb kontrollida, et kõrgsurvevoolik oleks terve. Kahjustatud kõrgsurvevoolik kohe välja vahetada.*
- *kõrgsurvevoolikud, liitmikud ja ühendused on seadme ohutuse seisukohalt olulised osad. Kasutada ainult tootja soovitatud kõrgsurvevoolikuid, liitmikke ja ühendusi.*
- *Ärge kasutage seadet, kui tööpiirkonnas viibib kõrvalisi isikuid, sel juhul peavad need isikud kandma kaitserõivastust.*
- *Ebasobivad pikendusjuhtmed võivad olla ohtlikud. Välistingimustes võib kasutada ainult väljas kasutamiseks lubatud ja vastavalt tähistatud piisava ristlõikepinnaga pikendusjuhtmeid:*
1 - 10 m: 1,5 mm², 10 - 30 m: 2,5 mm²

Märkus

- *Lapsed ega instrueerimata isikud ei tohi seadmega töötada.*
- *Seadet tuleb kasutada selle otstarbe kohaselt. Arvestada tuleb kohalikke iseärasusi ning seadmega töötades pöörata tähelepanu ka läheduses viibivatele inimestele.*
- *Värvitud pindade puhastamisel peab vahekaugus olema vähemalt 30 cm, et vältida kahjustusi.*
- *Puhastustöid, mille juures tekib õline heitvesi, nt mootoripesu, aluspõhja pesu, võib teha ainult õlieraldiga pesuväljakul.*
- *Kaitseks tagasipritsva vee ja mustuse eest kasutada sobivat kaitseriietust ja kaitseprille.*
- *Töötavat seadet ei tohi mitte kunagi jätta järelevalveta.*
- *Jälgida, et toitejuhet või pikendusjuhet ei kahjustataks sellest ülesõitmisega, muljumisega, rebimisega ega muul viisil. Toitejuhtmed peavad olema kaitstud kuumuse, õli ja teravate servade eest.*
- *Toite- ja pikendusjuhtme ühenduskoht ei tohi olla vees.*
- *Kõik töötamispiirkonnas asuvad pingestatud detailid peavad olema veejugade eest kaitstud.*
- *Seadet tohib ühendada ainult pistikupessa, mis on elektrimontööri poolt paigaldatud vastavalt standardile IEC 60364.*
- *Seadet tohib ühendada ainult vahelduvvoolutoitega. Pinge peab vastama seadme tüübisildil esitatud pingele.*
- *Pistikupesa minimaalne kaitse 10 A (inertkaitse).*
- *Elektriõnnetuste vältimiseks soovitame kasutada ettelülitatud rikkevoolu-kaitseülilitiga (max 30 mA rakendumise nimivoolutugevusega) pistikupesi.*
- *Kasutatava pikendusjuhtme pistik ja ühendus peavad olema hermeetilised.*
- *Pikendusjuhe tuleb kaablitrümmilt alati täielikult maha kerida.*
- *Antud seade töötati välja kasutamiseks tootja poolt tarnitava ja soovitatud puhastusvahendiga. Muude puhastusvahendite või kemikaalide kasutamine võib seadme töökindlust vähendada.*

Ohutusseadised

Ohutusmeetmed seadmel kaitsevad kasutajat ja neid ei tohi välja lülitada ega nende funktsioone takistada.

Seadme lüliti

See lüliti takistab seadme kogemata käivitamist. Lülitage välja, kui töös on vaheaeg või kui lõpetate töö.

Ohutusfiksaator

Ohutusfiksaator püstolil takistab seadme tahtmatut sisselülitamist.

Kasutuselevõtt/käsitsemine

Kasutatud lühendite seletused:

HD = Kõrgsurvekaitsus
RM = Puhastusvahend

Seadme osad

Pakendi lahtipakkimisel kontrollida, kas kõik osad on olemas ning kahjustamata. Transportimisel tekkinud kahjustuste korral palun teavitada toote müüjat.

Joonised vt lk 2

- 1 Kõrgsurveväljund
- 2 Puhastusvahendi imivoolik, filtriga
- 3 Seadmelüliti (SISSE/VÄLJA)
- 4 Säilitamine, Kõrgsurvevoolik
- 5 Kandekäepide
- 6 Käepide transportimiseks, kõrgsurve reguleeritav
- 7 Lisavarustuse hoidik, Pritsetoru
- 8 Säilitamine, Pritsepüstol
- 9 Toitejuhe, pistikuga
- 10 Veevõtuliitmik, sõelaga
- 11 Transpordiratas
- 12 Ühendusdetail veevõtuliitmikule
- 13 Pritsepüstol, ohutusfiksaatoriga
- 14 Kõrgsurvevoolik
- 15 Pritsetoru mustusefreesiga
- 16 Pritsetoru HD otsikuga

Enne seadme kasutuselevõttu

- ➔ Püstoli kinnitusklamber näiteks väikese kruvikeerajaga välja lükata.
- ➔ Kõrgsurvevoolik ja pritsepüstol kokku panna.
- ➔ Suruge klamber kuni fikseerumiseni sisse ning kontrollige kõrgsurvevoolikust tõmmates, kas ühendus on kindel.

Veevarustus

Seade ei sobi kasutamiseks joogiveeorustiku juures. Käitamiseks joogivee juures tuleb kasutada firma Kärcheri sobivat süsteemieraldajat.



Veevarustus veevärgist

Ühendamiseks vajalikke andmeid vt tüübisildilt/ tehnilisest dokumentatsioonist.

Jälgige veevärgiettevõtte eeskirju.

- ➔ Kasutada tuleb tekstiiliga tugevdatud voolikut (ei sisaldu tarnekomplektis) standardse liitmikuga:
 - läbimõõt vähemalt 1/2 tolli (13 mm)
 - pikkus vähemalt 7,5 m
- ➔ Keerake kaasasolev ühendusdetail seadme veevõtuliitmiku külge.
- ➔ Asetage veevoolik seadme ühendusdetailile ja ühendage veekraaniga.

⚠ NB!

Kõrgsurvepuhastit ei tohi kunagi käitada, kui veekraan on suletud, sest kuival töötamine kahjustab kõrgsurvepumpa.

Kui veevärgist tulev vesi pole puhas, kasutage tingimata Kärcheri veefiltrit (erivarustus, tellimisnr. 4.730-059).

Kasutuselevõtt

- ➔ Kõrgsurvevoolik keerata seadme kõrgsurveväljundi külge.
- ➔ Asetage soovitud pritsetoru püstolile ja fikseerige, pöörates seda 90°.
- ➔ Avage veekraan.
- ➔ Ühendadage võrgupistik.
- ➔ Pealüliti asendisse „I/ON“.
- ➔ Vabastage pritsepüstoli ohutusfiksaator vajutusega ja vajutage päästikule.

Kõrgsurvekäitus

⚠ Vigastuste oht

Kõrgsurveotsikust väljuva veejoa tõttu mõjub püstolile reaktiivjõud. Seista kindlalt paigal ning hoida püstolit ja pritsetoru tugevasti kinni.

Pritsetoru HD otsikuga

Tavaparaste puhastustööde jaoks.

Mustusefreesiga pritsetoru

Tugevalt määrduvad pindade jaoks.

Puhastusvahendiga käitus

Märkus

Puhastusvahendit on võimalik juurde segada ainult madalsurve korral.

Kõik Kärcheri pesuharjad on ette nähtud puhastusvahendiga töötamiseks.

- ➔ Pritsetoru võtta püstoli küljest ära.
Ilma pritsetoruta püstol moodustab madalsurvejoa.

Puhastusvahendi juurdeimu välisest anumast

- ➔ Võtta soovitava pikkusega PV-imivoolik korpusest välja.
- ➔ Asetada PV-imivoolik PV-lahusega anumasse.

Soovitav puhastusmeetod

- 1 Pihustada vähesel määral puhastusvahendit kuivale pinnale ja lasta toimida (mitte kuivada).
- 2 Lahustunud mustus pesta kõrgsurvejoaga maha.

Puhastusvahend

Erinevateks puhastustöödeks soovitame Kärcheri puhastus- ja hooldusvahendite valikut. Palun konsulteerige meiega või tellige vastav informatsioon.

Töö katkestamine

- ➔ Pritsepüstoli päästik vabastada.
- ➔ Tööpauside ajaks fikseerida püstoli päästik ohutusfiksaatoriga.
- ➔ Pikematel tööpausidel (üle 5 minuti) lülitada seade lisaks ka seadmelülitist välja.

Töö lõpetamine

- ➔ Kui lisati juurde puhastusvahendit: PV-imivoolik asetada puhta veega anumasse, võtta pritsetoru küljest ära ja lülitada seade umbes 1 minutiks sisse ning seega loputada puhtaks.
- ➔ Pritsepüstoli päästik vabastada.
- ➔ Seadmelüliti asendisse „0/OFF“ (väljas).
- ➔ Veekraan sulgeda.
- ➔ Vajutada püstoli päästikule, et lasta süsteemist välja jääkrõhk.
- ➔ Ühendada seade veevõtuliitmikust lahti.
- ➔ Pritsetoru võtta püstoli küljest ära.
- ➔ Seade lühidalt sisse lülitada, asend „I/ON“, ja vajutada pritsepüstoli päästikule seni, kuni vett enam välja ei tule (ca 1 min).

- Seadmelüliti asendisse „0/OFF“ (väljas).
- Fikseerida püstoli päästik ohutusfiksaatoriga.
- Tõmmata toitejuhe pistikupesast välja.
- Toitejuhet, kõrgsurvevoolikut ja tarvikuid hoida seadme juures.

Korrashoid ja tehnohooldus

Elektrilöögi oht

Enne mis tahes hooldus- ja korrashoiutööde alustamist tuleb seade välja lülitada ja eemaldada pistik vooluvõrgust.

Puhastamine

- Enne pikemat seismajätmist, näiteks talveks:
- võtke välja puhastusvahendi imivooliku filter ja peske voolava vee all puhtaks.
 - Tõmmake veevõtuliitmiku sõel näpistangidega välja ja peske voolava vee all puhtaks.

Hooldamine

Seade on hooldusvaba.

Jäätumiskaitse

Külm võib rikkuda mittetäielikult tühjendatud seadme. Säilitage seadet talvel külma eest kaitstuna ruumis.

Varuosad

Kasutada eranditult Kärcheri originaalvaruosi. Varuosade loend on käesoleva kasutusjuhendi lõpus.

Abi härete korral

Paljud tõrked saate alljärgneva loendi abiga ise kõrvalda.

Kahtluse korral palun pöörduda volitatud hooldustöökoha poole.

Elektrilöögi oht

Enne mis tahes hooldus- ja korrashoiutööde alustamist tuleb seade välja lülitada ja eemaldada pistik vooluvõrgust.

Hoiatus

Remonditöid ja töid elektriliste komponentide juures tohib teha ainult volitatud hooldustöökoda.

Seade ei käivitu

- Kontrollige, kas tüübisildile märgitud pinge vastab vooluallika pingele.
- Kontrollige, et toitejuhe ei ole kahjustatud.

Seadmes puudub surve

- Õhustada seade: lasta seadmel töötada kõrgsurvevoolikut külge ühendamata, kuni vesi kõrgsurveväljundist mullideta välja tuleb. Seejärel ühendada kõrgsurvevoolik jälle külge.
- Puhastada veevõtuliitmiku sõel: selle saab näpistangidega kergesti välja tõmmata.
- Kontrollida, et kõik kõrgsurvepumba veevõtu voolikud on hermeetilised ja ummistusteta.

Surve tugev kõikumine

- Puhastada kõrgsurveotsik: Saasteained otsiku avast nõelaga eemaldada ja veega ettepoole välja uhtuda.
- Kontrollida vee juurdevoolukogust.

Kõrgsurvepumba leke

- Kõrgsurvepumba väike leke on tehniliselt tingitud. Tugeva lekke korral pöörduda volitatud hooldustöökoha poole.

Puhastusvahendi juurdeimu ei toimu

- Puhastada puhastusvahendi imivooliku sõel.
- Võtta pritsetoru püstoli küljest ära ja töötada ilma selleta.

Erivarustus

Erivarustus laiendab seadme kasutusvõimalusi. Täpsemat teavet selle kohta saab Kärcheri volitatud edasimüüjalt.

Tehnilised andmed

Elektriühendus

Pinge	(1~50/60 Hz)	220-240 V
Tarbitav võimsus		1,4 kW
Võrgukaitse (inertne)		10 A
Elektrihoiatusklass		II
		IP X5

Veevõtuühendus

Juurdevoolava vee temperatuur (max)		40 °C
Juurdevoolu hulk (min)		8 l/min
Juurdevoolurõhk (max)		1,2 MPa

Jõudluse andmed

Töörõhk		8 MPa
Max lubatud rõhk		10 MPa
Jõudlus, vesi		5,5 l/min
Jõudlus, puhastusvahend		0,4 l/min
Pritsepüstoli reaktiivjõud		12 N

Käe-käsivarre vibratsioonitase (ISO 5349)		0,8 m/s ²
Helirõhutase L _{pa} (EN60704-1)		75 dB(A)
Helivõimsuse tase L _{WA} (2000/14/EÜ)		89 dB(A)

Mõõtmed

Pikkus		287 mm
Laius		229 mm
Kõrgus		576 mm
Kaal		4,5 kg

CE-vastavusdeklaratsioon

Käesolevaga kinnitame, et allpool kirjeldatud seade vastab meie poolt turule toodud mudelina oma kontseptsioonilt ja konstruktsioonilt EÜ direktiivide asjakohastele põhilistele ohutus- ja tervisekaitsenõuetele. Meiega kooskõlastamata muudatuste tegemise korral seadme juures kaotab käesolev deklaratsioon kehtivuse.

Toode: Kõrgsurvepesur

Tüüp: 1.671-xxx

Asjakohased EÜ direktiivid:

98/37/EÜ

73/23/EMÜ (+93/68/EMÜ)

89/336/EMÜ (+91/263/EMÜ, 92/31/EMÜ, 93/68/EMÜ)

2000/14/EÜ

Kohaldatud ühtlustatud standardid:

EN 55014-1: 2000 + A1: 2001 + A2: 2002

EN 55014-2: 1997 + A1: 2001

EN 60335-1

EN 60335-2-79

EN 61000-3-2: 2000 + A2: 2005

EN 61000-3-3: 1995 + A1: 2001

Järgitavad vastavushindamise protseduur:

Lisa V

Helivõimsuse tase dB(A)

Mõõdetud: 87

Garanteeritud: 89

Allakirjutatud toimivad juhatuse korraldusel ja volitusel.

H. Jenner

S. Reiser

Alfred Kärcher GmbH & Co. KG

Alfred Kärcher-Str. 28 - 40

D - 71364 Winnenden

Tel: +49 7195 14-0

Faks: +49 7195 14-2212

Godājamais klient,



Pirms uzsākt aparāta lietošanu, izlasiet šo lietošanas instrukciju un rīkojieties atbilstoši tajā teiktajam. Saglabājiet darbības instrukciju vēlākai izmantošanai vai nodošanai nākošajam īpašniekam.

Noteikumiem atbilstoša lietošana

Augstspiediena tīrīšanas aparātu izmantojiet tikai vienīgi mājāsaimniecībā:

- mašīnu, transportlīdzekļu, ēku, darbarīku, fasāžu, terašu, dārzkopības darbarīku u.c. tīrīšanai ar augstspiediena ūdens strūklu (nepieciešamības gadījumā pievienojot tīrīšanas līdzekļus).
- ar Kärcher atļautajiem piederumiem, rezerves daļām un tīrīšanas līdzekļiem. Ievērojiet tīrīšanas līdzekļiem pievienotos norādījumus.

Vides aizsardzība



Iepakojuma materiālus ir iespējams atkārtoti pārstrādāt. Lūdzu, neizmetiet iepakojumu kopā ar mājāsaimniecības atkritumiem, bet gan nogādājiet to vietā, kur tiek veikta atkritumu otrreizējā pārstrāde.



Nolietotās ierīces satur noderīgus materiālus, kurus iespējams pārstrādāt un izmantot atkārtoti. Tādēļ lūdzam utilizēt vecās ierīces ar atbilstošu savākšanas sistēmu starpniecību.

Garantija

Mūsu pilnvarotās tirdzniecības sabiedrības izsniegtās garantijas saistības ir spēkā katrā valstī. Garantijas perioda laikā mēs bez maksas novērsīsim iespējamus darbības traucējumus Jūsu aparātā, ja to cēlonis ir materiāla vai ražošanas defekts. Ja nepieciešams garantijas remonts, lūdzam griezties pie Jūsu pārdevēja vai tuvākajā pilnvarotajā klientu apkalpošanas dienesta iestādē, uzrādot pirkumu apliecināšu dokumentu.

Drošības norādījumi

Bīstami

- *Nekad neaizskariet tīkla spraudni un kontaktligzdu ar mitrām rokām.*
- *Nelietojiet aparātu, ja ir bojāts tīkla pieslēgšanas kabelis vai svarīgas aparāta daļas, piemēram, drošības elementi, augstspiediena šļūtenes vai smidzinātājs.*

- *Aparāta lietošana aizliegta sprādzienbīstamās zonās.*
 - *Strādājot ar aparātu paaugstinātas bīstamības apstākļos (piemēram, degvielas uzpildes stacijās), jāievēro atbilstošie drošības noteikumi.*
 - *Pirms katras lietošanas reizes pārbaudiet, vai nav bojāts pieslēgšanas kabelis ar tīkla spraudni. Bojātu pieslēgšanas kabeli nekavējoties lieciet nomainīt pilnvarotā klientu apkalpošanas dienestā vai profesionālā elektromehāniskā darbnīcā.*
 - *Nepareizi lietojot, augstspiediena strūkļa var būt bīstama. Strūkļu nedrīkst vērst uz cilvēkiem, dzīvniekiem, zem sprieguma esošām elektriskām iekārtām un uz pašu aparātu.*
 - *Strūkļu nedrīkst vērst arī uz citiem cilvēkiem vai pats uz sevi, lai notīrītu apģērbu vai apavus.*
 - *Neapsmidzināt priekšmetus, kas satur veselību apdraudošas vielas (piemēram, azbestu).*
 - *Augstspiediena strūkļa var bojāt un pārsist transportlīdzekļu riepas/riepu ventīļus. Tā pirmā pazīme ir riepas krāsas maiņa. Bojātas transportlīdzekļa riepas/riepu ventīļi ir dzīvībai bīstami. Tīrot ievērojiet vismaz 30 cm lielu attālumu no smidzinātāja līdz objektam!*
 - *Nekādā gadījumā neiesūciet šķīdinātājus saturošus šķidrumus, neatšķaidītas skābes vai atšķaidinātājus! Pie tiem pieskaitāmi, piemēram, benzīns, krāsu atšķaidītāji vai šķīdrais kurināmais. Izsmidzinātā migla ir ļoti ugunsnedroša, sprādzienbīstama un indīga. Neizmantojiet acetonu, neatšķaidītas skābes un šķīdinātājus, jo tie var bojāt aparātā izmantotos materiālus.*
- #### **Brīdinājums**
- *Pirms katras lietošanas reizes pārbaudiet, vai nav bojāta augstspiediena šļūtene. Nekavējoties nomainiet bojātu augstspiediena šļūteni.*
 - *Augstspiediena šļūtenes, armatūra un savienojumi ir svarīgi aparāta drošībai. Izmantojiet tikai ražotāja ieteiktās augstspiediena šļūtenes, armatūru un savienojumus.*
 - *Neizmantojiet ierīci, ja tās tuvumā atrodas citas personas, ja vien tās nevalkā aizsargdrēbes.*



- Neatbilstošs pagarinātāja kabelis var būt dzīvībai bīstams. Tāpēc āra apstākļos izmantojiet tikai atļautus un atbilstoši marķētus pagarinātāja kabeļus ar pietiekošu vadu šķērsriezumu:
1 - 10 m: 1,5 mm², 10 - 30 m: 2,5 mm²

Piezīme

- Ar aparātu nedrīkst strādāt bērni vai neapmācītas personas.
- Lietotājam jāizmanto aparāts tikai atbilstoši noteikumiem. Viņam jāņem vērā vietējie apstākļi un strādājot ar aparātu jāpievērš uzmanība apkārtnē esošajiem cilvēkiem.
- Lai izvairītos no bojājumiem, tīrot lakotas virsmas ievērojiet vismaz 30 cm lielu attālumu no smidzinātāja līdz objektam.
- Tīrīšanu, kuras laikā rodas eļļu saturoši notekūdeņi, piemēram, mazgājot motoru vai šasiju, drīkst izdarīt tikai ar eļļas separatoru aprīkotās mazgāšanas vietās.
- Aizsardzībai pret ūdens šļakatām vai netīrumiem valkājiet piemērotu aizsargapģērbu un aizsargbrilles.
- Aparātam darbojoties nekad neatstājiet to bez uzraudzības.
- Pievērsiet uzmanību, lai tīkla pieslēgšanas kabelis vai pagarinātāja kabelis netiktu bojāts pārbraucot pāri, iespiežot, saraujot vai tamlīdzīgi. Sargājiet tīkla kabeli no karstuma, eļļas un asām malām.
- Tīkla pieslēguma un pagarinātāja kabeļa savienojums nedrīkst atrasties ūdenī.
- Visām darba zonā esošajām strāvu vadošajām daļām jābūt aizsargātām pret ūdens šļakatām.
- Aparātu drīkst pieslēgt tikai tādām elektriskajām pieslēgumam, kuru ierīkojis elektriķis atbilstoši IEC 60364.
- Aparātu pieslēdziet tikai maiņstrāvai. Spriegumam jāatbilst uz aparāta rūpnīcas plāksnītes norādītajam.
- Kontaktligzdas drošinātājs min. 10 A (kūstošais).
- Lai izvairītos no elektrotraumām, mēs iesakām kontaktligzdas aprīkot ar iepriekš ieslēdzamu noplūdes strāvas drošinātājslēdzi (nominālais nostrādes strāvas stiprums maks. 30 mA).
- Izmantotā pagarinātāja kabeļa spraudnim un savienojumam jābūt ūdensdrošiem.
- No spoles vienmēr notiniet pilnīgi visu pagarinātāja kabeli.

- Šī ierīce tika izveidota darbam ar tīrīšanas līdzekļiem, ko piegādā vai iesaka izmantošanai ražotājs. Citu tīrīšanas līdzekļu vai ķīmikāliju izmantošana var kaitēt aparāta drošībai.

Drošības ierīces

Drošības ierīces kalpo lietotāja aizsardzībai un tās nedrīkst izslēgt vai apiet to darbību.

Aparāta slēdzis

Šī slēdža darbināšana nodrošina aparātu pret nejaušu tā ieslēgšanos. Izslēdziet šo slēdzi, īslaicīgi pārtraucot tīrīšanas darbus vai beidzot visu tīrīšanas procesu.

Drošinātājs

Rokas smidzinātāja drošinātājs novērš nejaušu aparāta ieslēgšanu.

Ekspluatācija / Apkalpošana

Izmantoto saīsinājumu definīcijas:

AS = Augstspiediens

TL = Tīrīšanas līdzeklis

Aparāta apraksts

Izsaiņojot pārbaudiet, vai iesaiņojumā esošais saturs ir pilnīgs un nebojāts. Pārvadāšanas laikā radušos bojājumu gadījumā lūdzam par to informēt tirgotāju.

Attēlus skat. 2. lapā

- 1 Augstspiediena izeja
- 2 TL iesūkšanas šļūtene ar filtru
- 3 Aparāta slēdzis (IESL./IZSL.)
- 4 Uzglabāšana, Augstspiediena šļūtene
- 5 Rokturis aparāta pārnēsāšanai
- 6 Transportēšanas rokturis, regulējams pēc augstuma
- 7 Piederumu fotouzņēmums, Uzgalis
- 8 Uzglabāšana, Rokas smidzinātājs
- 9 Tīkla pieslēgšanas kabelis ar spraudni
- 10 Ūdens pieslēgums ar sietu
- 11 Rītenīšs aparāta pārvietošanai
- 12 Savienojuma detaļa ūdens pieslēgumam
- 13 Rokas smidzinātājs ar drošinātāju
- 14 Augstspiediena šļūtene
- 15 Uzgalis ar netīrumu griezni
- 16 Uzgalis ar vienkārīgu sprauslu

Pirms ekspluatācijas sākšanas

- Rokas smidzinātāja drošinātāja skavu izspiediet, piemēram, ar mazu skrūvgriezni.
- Savienojiet AS šļūteni un rokas smidzinātāju.
- Iespiediet drošinātāja skavu, līdz tā nofiksējas, un pārbaudiet savienojuma izturīgumu, pavelkot aiz AS šļūtenes.

Ūdens padeve

Ierīce nav paredzēta ekspluatācijai pie dzeramā ūdens tīkla. Ekspluatācijai pie dzeramā ūdens tīkla ir jāizmanto piemērots firmas Kärcher sistēmas dalītājs.



Ūdens padeve no ūdensvada

Pieslēgumu lielumus skatīt uz ražotāja datu plāksnītes/tehniskajos datos. Ievērojiet ūdensapgādes uzņēmuma izstrādātos noteikumus.

- Izmantojiet ar audumu nostiprinātu šļūteni (piegādes komplektā neietilpst) ar tirdzniecībā pieejamu savienojumu:
 - Minimālais diametrs 1/2 colla (13 mm).
 - Minimālais garums 7,5 m.
- Piegādes komplektā ietilpstošo savienojuma detaļu ieskrūvējiet aparāta ūdens pievades vietā.
- Ūdens šļūteni uzspaudiet uz aparāta savienojuma detaļas un pievienojiet to ūdens krānam.

⚠ Uzmanību

Augstspiediena tīrīšanas aparātu nekad nedarbiniet ar aizvērtu ūdens krānu, jo darbināšana bez ūdens pievades izraisa bojājumus AS sūkņi.

Ja pievadāmais ūdens ir netīrs, noteikti izmantojiet Kärcher ūdens filtru (speciālais piederums - pasūtījuma numurs 4.730-059).

Ekspluatācijas sākums

- Augstspiediena šļūteni ieskrūvējiet aparāta augstspiediena izejā.
- Vajadzīgo strūkļas cauruli iepaudiet rokas smidzināšanas atverē un nofiksējiet to, pagriežot cauruli pa 90°.
- Atveriet ūdens krānu.
- Pievienojiet kontaktspraudni kontaktligzdai.
- Iestatiet galveno slēdzi pozīcijā „I/ON”.
- Atbloķējiet drošinātāju pie rokas smidzināšanas atveres, piespiežot to, un pavelciet sviru.

Darbs ar augstspiedienu

⚠ Savainojumu bīstamība

No augstspiediena sprauslas izplūstošā ūdens iedarbībā uz rokas smidzinātāju iedarbojas atsitieni. Nostājtieties stabili un stingri turiet rokas smidzinātāju un uzgali.

Uzgalis ar vienkārtīgu sprauslu

Parastiem tīrīšanas uzdevumiem.

Strūkļas caurule ar netīrumu griezni

Stipriem netīrumu sabiezējumiem.

Tīrīšanas līdzekļa izmantošana

Piezīme

Tīrīšanas līdzekli var piejaukt tikai strādājot ar zemu spiedienu.

Darbam ar TL ir paredzētas visas Kärcher piedāvātās mazgāšanas suku.

- Noņemiet uzgali no rokas smidzinātāja.
 - Bez uzgaļa rokas smidzinātājs dod zemspiediena strūkļu.

Tīrīšanas līdzekļa iesūkšana no tvertnes

- Izvelciet no korpusa tīrīšanas līdzekļa iesūkšanas šļūteni vēlamajā garumā.
- Tīrīšanas līdzekļa iesūkšanas šļūteni iekariet tvertnē ar tīrīšanas līdzekļa šķīdumu.

Ieteicamā tīrīšanas metode

- 1 Uz sausās virsmas taupīgi uzsmidziniet tīrīšanas līdzekli un ļaujiet tam iedarboties (bet ne izžūt).
- 2 Izšķīdušos netīrumus noskalojiet ar augstspiediena strūkļu.

Tīrīšanas līdzeklis

Mēs iesakām mūsu Kärcher tīrīšanas un kopšanas līdzekļu programmu, kas ir derīga jebkuriem tīrīšanas uzdevumiem Lūzdu konsultējieties vai pieprasiet informāciju par to.

Darba pārtraukšana

- Atlaidiet rokas smidzinātāja sviru.
- Darba pārtraukumos rokas smidzinātāja sviru nodrošiniet ar drošinātāju.
- Garākos darba pārtraukumos (ilgākos par 5 minūtēm) papildus izslēdziet arī aparāta slēdzi.

Darba beigšana

- Ja ir bijis piejaukts tīrīšanas līdzeklis: Tīrīšanas līdzekļa šļūteni iekariet kādā tvertnē ar tīru ūdeni, aparātu ar noņemtu

uzgali ieslēdziet apmēram 1 minūti ilgi un izskalojiet tīru.

- Atlaidiet rokas smidzinātāja sviru.
- Aparāta slēdzi pārslēdziet uz „0/OFF”.
- Aizveriet ūdens krānu.
- Nospiediet rokas smidzinātāja sviru, lai izlaistu sistēmā atlikušo spiedienu.
- Atvienojiet aparātu no ūdens pieslēguma.
- Noņemiet uzgali no rokas smidzinātāja.
- Aparātu uz brīdi ieslēdziet, slēdzi pārslēdzot uz „I/ON”, nospiediet rokas smidzinātāja sviru, līdz no aparāta vairs nenāk ūdens (apm. 1 min.).
- Aparāta slēdzi pārslēdziet uz „0/OFF”.
- Rokas smidzinātāja sviru nodrošiniet ar drošinātāju.
- Izvelciet tīkla spraudni.
- Tīkla pieslēgšanas kabeli, augstspiediena šļūteni un piederumus izvietot pie aparāta.

Kopšana un tehniskā apkope

Strāvas triecienu bīstamība

Pirms jebkuru apkopes darbu veikšanas izslēdziet aparātu un izvelciet tīkla spraudni.

Tīrīšana

Pirms ilgākas uzglabāšanas, piemēram, ziemā:

- Novelciet filtru no tīrīšanas līdzekļa iesūkšanas šļūtenes un izskalojiet to zem tekoša ūdens.
- Ar plakanknaiblēm izvelciet ūdens pievades vietā ievietoto filtru un izslakojiet to zem tekoša ūdens.

Apkope

Aparātam nav nepieciešama apkope.

Aizsardzība pret aizsalšanu

Aparāts var sabojāties sala iedarbības rezultātā, ja no tā pilnībā nav izsūknēts šķidrums. Ziemas laikā uzglabājiet aparātu telpā, kur tas netiek pakļauts sala iedarbībai.

Rezerves daļas

Izmantojiet tikai oriģinālās Kärcher rezerves daļas. Rezerves daļu pārskatu Jūs atradīsiet apkalpošanas instrukcijas beigās.

Kļūmju novēršana

Mazākos traucējumus Jūs varat novērst patstāvīgi, izmantojot sekojošo pārskatu. Šaubu gadījumos lūdzam griezties pilnvarotā klientu apkalpošanas dienestā.

Strāvas triecienu bīstamība

Pirms jebkuru apkopes darbu veikšanas izslēdziet aparātu un izvelciet tīkla spraudni.

Brīdinājums

Jebkurus elektrisko sastāvdaļu remontus drīkst veikt tikai pilnvarots klientu apkalpošanas dienests.

Aparāts neieslēdzas

- Pārbaudiet, vai lokālā tīkla spriegums atbilst ražotāja datu plāksnīteē norādītajam barošanas spriegumam.
- Pārbaudiet, vai nav bojāts tīkla pieslēgšanas kabelis.

Aparāts nedod spiedienu

- Atgaisojiet aparātu: Darbiniet aparātu bez pievienotas augstspiediena šļūtenes, līdz no ūdens no augstspiediena izejas nāk bez burbuljiem. Pēc tam atkal pievienojiet augstspiediena šļūteni.
- Iztīriet ūdens pieslēgumā esošo sietu: To var viegli izvilkēt ar plakanknaiblēm.
- Pārbaudiet visus padeves vadus uz augstspiediena sūkni, vai tie ir blīvi un nav aizsprostojušies.

Spēcīgas spiediena maiņas

- Iztīriet augstspiediena sprauslu: Ar adatu iztīriet piesārņojumus no sprauslas urbuma un ar ūdeni izskalojiet to virzienā uz priekšu.
- Pārbaudiet ūdens padeves lielumu.

Nebļivs AS sūknis

- Neliels AS sūkņa neblīvums ir tehniski noregulēts. Spēcīga neblīvuma gadījumā konsultējieties ar pilnvaroto klientu apkalpošanas centru.

Netiek iesūks tīrīšanas līdzeklis

- Iztīriet tīrīšanas līdzekļa iesūkšanas šļūtenes filtru.
- Noņemiet uzgali no rokas smidzinātāja un strādājiet bez uzgaļa.

Speciālie piederumi

Speciālie piederumi paplašina aparāta izmantošanas iespējas. Plašāku informāciju Jūs varat saņemt pie Jūsu Kärcher tirgotāja.

Tehniskie dati

Strāvas pieslēgums

Spriegums	(1~50/60 Hz) 220-240 V
Pieslēguma jauda	1,4 kW
Tīkla drošinātājs (kūstošais)	10 A
Aizsardzības klase	2,IPX5
Schutzgrad	IP X5

Ūdens pieslēgums

Pievadāmā ūdens temperatūra (maks.)	40 °C
Pievadāmā ūdens daudzums (min.)	8 l/min
Pievadāmā ūdens spiediens (maks.)	1,2 MPa

Tehniskie dati attiecībā uz jaudu

Darba spiediens	8 MPa
Maks. pieļaujamais spiediens	10 MPa
Ūdens patēriņš	5,5 l/min
Tīrīšanas līdzekļa patēriņš	0,4 l/min
Rokas smidzināšanas pistoles reaktīvais spēks	12 N
Plaukstu-rokas vibrācijas lielums (ISO 5349)	0,8 m/s ²
Trokšņu spiediena līmenis L _{PA} (EN60704-1)	75 dB(A)
Trokšņu jaudas līmenis L _{WA} (2000/14/EG)	89 dB(A)

Izmēri

Garums	287 mm
Platums	229 mm
Augstums	576 mm
Svars	4,5 kg

CE deklarācija

Ar šo mēs paziņojam, ka turpmāk minētā iekārta, pamatojoties uz tās konstrukciju un izgatavošanas veidu, kā arī mūsu apgrozībā laistajā izpildījumā atbilst ES direktīvu attiecīgajām galvenajām drošības un veselības aizsardzības prasībām. Iekārtā izdarot ar mums nesaskaņotas izmaiņas, šis paziņojums zaudē savu spēku.

Produkts: Augstspiediena tīrīšanas aparāts

Tips: 1.671-xxx

Attiecīgās ES direktīvas:

98/37/EK

73/23/EEK (+93/68/EEK)

89/336/EEK (+91/263/EEK, 92/31/EEK, 93/68/EEK)

2000/14/EK

Piemērotās harmonizētās normas:

EN 55014-1: 2000 + A1: 2001 + A2: 2002

EN 55014-2: 1997 + A1: 2001

EN 60335-1

EN 60335-2-79

EN 61000-3-2: 2000 + A2: 2005

EN 61000-3-3: 1995 + A1: 2001

Atbilstības novērtēšanas procedūra:

V pielikums

Skanas intensitātes līmenis dB(A)

Izmērītais: 87

Garantētais: 89

Apakšā parakstījušās personas rīkojas uzņēmuma vadības uzdevumā un pēc tās pilnvarojuma.

H. Jenner

S. Reiser

Alfred Kärcher GmbH & Co. KG

Alfred Kärcher-Str. 28 - 40

D - 71364 Winnenden

Tālr.: +49 7195 14-0

Fakss: +49 7195 14-2212

Gerbiamas kliente,



Prieš pradėdamas naudoti įsigytą prietaisą, perskaitykite šią naudojimo instrukciją ir vadovaukitės ja. Naudojimo instrukciją išsaugokite, kad galėtumėte naudotis ja vėliau arba perduoti kitam savininkui.

Naudojimas pagal nurodymus

Šią aukšto slėgio valymo mašiną naudokite tik privačiai:

- mašinoms, transporto priemonėms, pastatams, įrankiams, fasadams, terasoms, sodo įrenginiams ir kt. valyti aukšto slėgio vandens srove (jei reikia, papildomai įpylus valymo priemonių);
- su originaliais „Kärcher“ priedais, atsarginėmis dalimis ir valymo priemonėmis. Laikykites prie valymo priemonių pridėtų instrukcijų.

Aplinkos apsauga



Pakuotės medžiagos gali būti perdirbamos. Neišmeskite pakuočių kartu su buitinėmis atliekomis, bet atiduokite jas perdirbimui.



Naudotų prietaisų sudėtyje yra vertingų, antriniam žaliavų perdirbimui tinkamų medžiagų, todėl jie turėtų būti atiduoti perdirbimo įmonėms. Todėl naudotus prietaisus šalinkite pagal atitinkamą antrinių žaliavų surinkimo sistemą.

Garantija

Kiekvienoje šalyje galioja tos garantijos sąlygos, kurias nustato įgalioti pardavėjai. Galimus prietaiso gedimus garantijos galiojimo laikotarpiu pašalinsime nemokamai, jei tokių gedimų priežastis buvo netinkamos medžiagos ar gamybos defektai. Dėl garantinio gedimų pašalinimo kreipkitės į pardavėją arba artimiausią klientų aptarnavimo tarnybą. Visuomet pateikite pirkimą patvirtinančią kasos kvitą.

Nurodymai dėl saugos

Pavojus

- *Niekada nelieskite kištuko ir rozetės šlapiomis rankomis.*
- *Nenaudokite prietaiso, jei pažeistas elektros laidas arba svarbios prietaiso dalys, pvz.,*

apsauginės detalės, aukšto slėgio žarnos, purškimo pistoletai.

- *Draudžiama naudoti prietaisą sprogojeje aplinkoje.*
 - *Jei naudojate prietaisą pavojingoje aplinkoje (pvz., degalinėje), paisykite atitinkamų nurodymų dėl saugos.*
 - *Kiekvieną kartą prieš pradėdami naudoti prietaisą patikrinkite, ar nepažeistas elektros laidas. Pažeistą elektros laidą nedelsdami pakeiskite oficialioje klientų aptarnavimo tarnyboje/elektros prietaisų remonto dirbtuvėse.*
 - *Netinkamai naudojama aukšto slėgio srovė kelia pavojų. Draudžiama srove nukreipti į asmenis, gyvūnus, veikiančią elektros įrangą arba patį prietaisą.*
 - *Jokiu būdu negalima nukreipti srovės į kitus asmenis arba save, norint nuvalyti rūbus arba avalynę.*
 - *Nepurškite vandens ar valymo priemonių ant daiktų, kurių sudėtyje yra sveikatai pavojingų medžiagų (pvz., asbesto).*
 - *Aukšto slėgio srovė gali pažeisti transporto priemonių padangas/padangų kamerų ventilius, ir šie gali sprogti. Pirmas pažeidimo požymis – išblukusi padangų spalva. Pažeistos transporto priemonių padangos/padangų kamerų ventiliai gali sukelti pavojų gyvybei. Valymo metu išlaikykite mažiausiai 30 cm atstumą nuo srovės!*
 - *Niekada nesiurbkite skysčių, kurių sudėtyje yra tirpiklių, arba neskiestų rūgščių ir tirpiklių! Šios rūgštys ir tirpikliai - pvz., benzinas, dažų skiedikliai arba mazutas. Susidariusi šių medžiagų dulksna yra itin degi, sprogi ir nuodinga. Jokiu būdu nenaudokite acetono, neskiestų rūgščių ir tirpiklių, kadangi jie gali pažeisti prietaiso medžiagas.*
- #### Įspėjimas
- *Kiekvieną kartą prieš pradėdami naudoti patikrinkite, ar nepažeista aukšto slėgio žarna. Pažeistą aukšto slėgio žarną nedelsdami pakeiskite.*
 - *Aukšto slėgio žarnos, prietaiso dalys ir movos turi būti saugios. Naudokite tik gamintojo rekomenduotas aukšto slėgio žarnas, dalis ir movas.*
 - *Nenaudokite prietaiso, jei jo darbo zonoje asmenų, nedėvinčių apsauginės aprangos.*
 - *Netinkami ilgintuvo laidai gali kelti pavojų. Dirbdami lauke naudokite tik tinkamus ir*



sertifikuotus vidutinio galingumo ilgintuvų laidus:

1 - 10 m: 1,5 mm², 10 - 30 m: 2,5 mm²

Pastaba

- Su prietaisu draudžiama dirbti vaikams arba asmenims, kurie nėra išmokyti juo naudotis.
- Vartotojas prietaisą turi naudoti pagal nurodymus. Jis turi paaisyti aplinkos sąlygų, o dirbdamas – netoliese esančių žmonių laikytis
- mažiausiai 30 cm atstumu nuo jų, kad išvengtumėte sužeidimų.
- Valymo darbus, kurių metu išsiskiria vanduo su naftos priemaišomis, pvz., variklio ar dugno plovimą galima atlikti tik plovimo aikštelėse su įrengtu naftos separatorium.
- Kad apsisaugotumėte nuo atgalinės vandens srovės arba atšokusio purvo, dėvėkite tinkamus apsauginius rūbus bei užsidėkite apsauginius akinius.
- Niekada nepalikite veikiančio prietaiso be priežiūros.
- Patikrinkite, ar elektros arba ilgintuvo laidas nepervaziuotas, nesuspaustas, neišstamptas ar kitaip nepažeistas. Saugokite elektros laidus nuo karščio, naftos ir netempkite jų virš aštrių briaunų.
- Elektros/ilgintuvo laidas negali būti vandenyje.
- Visos dalys, kuriomis teka elektros srovė, dirbant turi būti apsaugotos nuo vandens.
- Prietaisą galima įjungti tik elektros laidu, kurį pagamino elektros įrangos specialistas pagal standartą IEC 60364.
- Prietaisą galima jungti tik į kintamosios srovės tinklą. Įtampa turi atitikti prietaiso skydelyje nurodytą įtampą.
- Minimalus 10 A rozetės saugiklis (inercinis).
- Kad išvengtumėte nelaimingų atsitikimų su elektra, rekomenduojame naudoti rozetes su jau įmontuotu apsauginiu laikinosios srovės jungikliu (maks. 30 mA vardinis pradinis srovės stiprumas).
- Naudojamo ilgintuvo laido kištukas ir jungtis turi būti nelaidūs vandeniui.
- Ilgintuvo laidą visuomet nuvyniokite nuo laido būgno.
- Šis prietaisas sukurtas valymo priemoniu, kurias pateikia arba rekomenduoja naudoti gamintojas, naudojimui. Naudojant kitas valymo priemones arba chemikalus gali sumažėti prietaiso saugumas.

Saugos įranga

Saugos įranga apsaugo naudotoją, todėl jos negalima keisti arba nenaudoti.

Prietaiso jungiklis

Apsaugo, kad prietaisas netyčia nebūtų įjungtas. Išjunkite jungiklį darydami pertrauką arba baigę darbą.

Apsauginis fiksatorius

Prie rankinio purkštuvo esantis apsauginis fiksatorius neleidžia atsitiktinai įjungti prietaiso.

Naudojimo pradžia/ aptarnavimas

Tekste naudojamų santrumpų išaiškinimas:

HD = aukštas slėgis

RM = Valymo priemonės

Prietaiso aprašymas

Išpakuodami prietaisą patikrinkite, ar netrūksta priedų ir ar nėra pažeidimų. Jei prietaisas pažeistas gabenimo metu, praneškite apie tai pardavėjui.

Paveikslėlius rasite 2 psl.

- 1 HD srovės anga
- 2 Valymo priemonės siurbimo žarna su filtru
- 3 Prietaiso jungiklis (ĮJUNGTI/IŠJUNGTI)
- 4 Laikymas, HD žarna
- 5 Rankena
- 6 Reguluojamo aukščio transportavimo rankena
- 7 Priedų dėklas, Purškimo antgalis
- 8 Laikymas, Rankinis purškimo pistoletas
- 9 Elektros laidas su kištuku
- 10 Vandens prijungimo antgalis su filtru
- 11 Transporto ratukas
- 12 Movos dalis vandens prijungimo antgaliai
- 13 Rankinis purškimo pistoletas su apsauginiu fiksatorium
- 14 HD žarna
- 15 Purškimo antgalis su purvo skutikliu
- 16 Purškimo antgalis su 1 skyriaus filtru

Prieš pradėdant naudoti

- ➔ Rankinio purškimo pistoleto apsauginį skląstį išsukite, pvz., nedideliu atsuktuvu.
- ➔ Sujunkite aukšto slėgio žarną su rankiniu purškimo pistoletu.
- ➔ Skląstį spauskite tol, kol jis užsifiksuos, po to patraukę aukšto slėgio žarną patikrinkite, ar ji tvirtai sujungta.

Vandens tiekimas

Prietaisas nepritaikytas naudoti geriamojo vandens tiekimo sistemoje. Norėdami naudoti prietaisą geriamojo vandens tiekimo sistemoje, naudokite Kärcher firmos atskyriklį.



Vandentiekio vanduo

Jungties dydžius rasite ant prietaiso skydelio/techninėje specifikacijoje.

Laikykitės vandens tiekimo nurodymų.

- ➔ Naudokite audiniu sutvirtintą žarną (netiekiami kartu su prietaisu) su lengvai valdoma mova:
 - skersmuo - mažiausiai 1/2 colio (13 mm),
 - ilgis - mažiausiai 7,5 m.
- ➔ Pridėtą movos detalę priveržkite prie prietaiso vandens prijungimo antgalio.
- ➔ Vandens žarną užmaukite ant prietaiso movos detalės, kad galėtumėte prijungti prie vandentiekio čiaupo.

⚠ Dėmesio!

Aukšto slėgio valymo mašinos nenaudokite, kai vandentiekio čiaupas užsuktas, kadangi naudojant prietaisą be vandens, gali sugesti aukšto slėgio pompa.

Jei atiteka nešvarus vanduo, būtinai naudokite „Kärcher“ vandens filtrą (specialus priedas - užsakymo Nr. 4.730-059).

Naudojimo pradžia

- ➔ Aukšto slėgio žarną prijunkite prie prietaiso aukšto slėgio srovės angos.
- ➔ Pageidaujama purškimo antgalį įkiškite į rankinio purškimo pistoletą ir užfiksuokite pasukdami 90° kampų.
- ➔ Atsukite vandentiekio čiaupą.
- ➔ Įkiškite elektros laido kištuką.
- ➔ Pagrindinį jungiklį nustatykite į „I/ON“ padėtį.
- ➔ Paspaudę rankinio purškimo pistoletą apsauginį fikساتorių atsukite ir patraukite svertą.

Naudojimas esant aukštam slėgiui

⚠ Sužalojimų pavojus

Į aukšto slėgio purkštuką atitekantis vanduo rankinį purškimo pistoletą veikia stipria atbuline jėga. Pasirūpinkite saugumu - tvirtai laikykite rankinį purškimo pistoletą ir purškimo antgalį.

Purškimo antgalis su 1 skyriaus filtru

Įprastiems valymo darbams.

Purškimo antgalis su purvo skutikliu

Sukietėjusio purvo plotams.

Darbas su valymo priemonėmis

Pastaba

valymo priemonę įmaišyti galima tik esant žemam slėgiui.

Visi „Kärcher“ siūlomi plovimo šepeteliai pritaikyti darbui su valymo priemonėmis.

- ➔ Purškimo antgalį nuimkite nuo rankinio purškimo pistoletu.
Rankinis purškimo pistoletas be pritvirtinto purškimo antgalio sukuria žemą slėgį.

Valymo priemonių siurbimas iš rezervuaro

- ➔ Valymo priemonės siurbimo žarną ištraukite iš prietaiso iki pageidaujamo ilgio.
- ➔ Ją pritvirtinkite prie rezervuaro su valymo priemonės tirpalu.

Rekomenduojame tokį valymo metodą

- 1 Šiek tiek valymo priemonės užpurškite ant sauso paviršiaus ir leiskite įsigerti (bet ne išdžiūti).
- 2 Ištirpusį purvą nuplausite aukšto slėgio srove.

Valymo priemonės

Rekomenduojame bet kokiems valymo darbams tinkančią mūsų „Kärcher“ valymo ir priežiūros priemonių programą. Kreipkitės patarimo arba reikalaukite papildomos informacijos apie šią programą.

Darbo nutraukimas

- ➔ Atlaisvinkite rankinio purškimo pistoletu svertą.
- ➔ Pertraukų metu rankinio purškimo pistoletu svertą užfiksuokite apsauginiu fikساتoriumi.
- ➔ Jei pertraukos ilgesnės (daugiau nei 5 minutės), jungiklius taip pat išjunkite ir prietaisą.

Darbo pabaiga

- ➔ Jei į vandenį buvo įpilta valymo priemonės: valymo priemonės siurbimo žarną pritvirtinkite prie rezervuaro su švairiu vandeniu, nuimkite purškimo antgalį, prietaisą įjunkite maždaug 1 minutei ir kruopščiai išskalaukite.
- ➔ Atlaisvinkite rankinio purškimo pistoletu svertą.
- ➔ Prietaiso jungiklį nustatykite ties „0/OFF“.
- ➔ Užsukite vandentiekio čiaupą.

- ➔ Paspauskite rankinio purškimo pistoleto svertą, kad pašalintumėte sistemoje dar esantį slėgį.
- ➔ Atjunkite prietaisą nuo vandentiekio čiaupo.
- ➔ Nuo rankinio purškimo pistoleto nuimkite purškimo antgalį.
- ➔ Prietaisą trumpam įjunkite jungiklį nustatę ties „I/ON“, o rankinio purškimo pistoleto svertą spauskite tol, kol vanduo nustos tekėti (maždaug 1 min.).
- ➔ Prietaiso jungiklį nustatykite ties „0/OFF“.
- ➔ Rankinio purškimo pistoleto svertą užfiksukite apsauginiu fiksatorium.
- ➔ Ištraukite elektros laido kištuką.
- ➔ Elektros laidą, HD-žarną ir priedus tvirtinkite prie prietaiso.

Techninė priežiūra ir aptarnavimas

⚠ **Elektros smūgio pavojus**

Prieš pradėdami techninės priežiūros ir remonto darbus prietaisą išjunkite, o elektros laido kištuką ištraukite iš rozetės.

Valymas

Jei prietaiso ilgą laiką nenaudosite, pvz., žiemą:

- ➔ nuimkite filtrą nuo valymo priemonės siurbimo žarnos ir išplaukite po tekančiu vandeniu.
- ➔ Filtrą, esantį vandens prijungimo antgalyje, ištraukite su plokščiareplėmis ir išplaukite po tekančiu vandeniu.

Remontas

Prietaiso vidaus prižiūrėti nereikia.

Apsauga nuo šalčio

Jei neišpilsite valymo priemonės, šaltis gali sugadinti prietaisą. Žiemą laikykite prietaisą nors šiek tiek šildomoje patalpoje.

Atsarginės dalys

Naudokite tik originalias „Kärcher“ atsargines dalis. Atsarginių dalių apžvalgą rasite naudojimo instrukcijos pabaigoje.

Pagalba gedimų atveju

Naudodamiesi toliau pateiktu aprašu mažesnius gedimus pašalinsite patys.

Abejotinais atvejais kreipkitės į klientų aptarnavimo tarnybą.

⚠ **Elektros smūgio pavojus**

Prieš pradėdami techninės priežiūros ir remonto darbus prietaisą išjunkite, o elektros laido kištuką ištraukite iš rozetės.

⚠ **Atsargiai!**

Remonto darbus ir darbus su elektros sistemos dalimis kvalifikuotai atlikti gali tik oficiali klientų aptarnavimo tarnyba.

Prietaisas neįsijungia

- ➔ Patikrinkite, ar ant prietaiso skydelio nurodyta įtampa atitinka elektros šaltinio įtampą.
- ➔ Patikrinkite, ar nepažeistas elektros laidas.

Nesusidaro slėgis

- ➔ Išleiskite iš prietaiso orą: tegul prietaisas veikia be pritvirtintos aukšto slėgio žarnos tol, kol vanduo iš aukšto slėgio srovės angos ištekės be burbulų. Po to vėl pritvirtinkite aukšto slėgio žarną.
- ➔ Išvalykite vandens prijungimo antgalio filtrą: jį galite lengvai ištraukti plokščiareplėmis.
- ➔ Patikrinkite, ar sandarūs ir ar neužsikimšę visi vandens atitekėjimo iki aukšto slėgio pompos kanalai.

Smarkūs slėgio svyravimai

- ➔ Išvalykite aukšto slėgio purkštuką: nešvarumus iš purkštuko ertmių pašalinkite adata, o po to palenkę į priekį išskalaukite.
- ➔ Patikrinkite atitekančio vandens kiekį.

Nesandari aukšto slėgio pompa

- ➔ Nedidelį aukšto slėgio pompos pralaidumą lemia techninės sąlygos. Tačiau jei pompa labai leidžia skystį, kreipkitės į klientų aptarnavimo tarnybą.

Nesiurbkite jokių valymo priemonių

- ➔ Išvalykite filtrą, esantį prie valymo priemonės siurbimo žarnos.
- ➔ Nuimkite purškimo antgalį nuo rankinio purškimo pistoleto ir toliau dirbkite be jo.

Specialūs priedai

Specialūs priedai padidina Jūsų prietaiso naudojimo galimybes. Daugiau informacijos apie tai galite gauti iš savo „Kärcher“ pardavėjo.

Techniniai duomenys

Elektros srovė

Įtampa	(1~50/60 Hz) 220-240 V
Prijungiamų įtaisų galia	1,4 kW
Elektros tinklo saugiklis (inercinis)	10 A
Apsaugos klasė	II
	IP X5

Vandens prijungimo antgalis

Maks. atitekančio vandens temperatūra	40 °C
Maž. atitekančio vandens kiekis	8 l/min
Maks. atitekančio vandens slėgis	1,2 MPa

Galia

Darbinis slėgis	8 MPa
Maks. leistinas slėgis	10 MPa
Vandens debitas	5,5 l/min
Valymo priemonės debitas	0,4 l/min
Rankinio purškimo pistoleto sukuriama atatranka	12 N
Delno/rankos vibracijos poveikis (ISO 5349)	0,8 m/s ²
Triukšmo lygis L _{PA} (EN60704-1)	75 dB(A)
Triukšmo galios lygis L _{WA} (direktyva 2000/14/EB)	89 dB(A)

Matmenys

Ilgis	287 mm
Plotis	229 mm
Aukštis	576 mm
Svoris	4,5 kg

CE deklaracija

Šiuo pareiškime, kad toliau aprašyto aparato brėžiniai ir konstrukcija bei mūsų į rinką išleistas modelis atitinka pagrindinius EB direktyvų saugumo ir sveikatos apsaugos reikalavimus. Jei mašinos modelis keičiamas su mumis nepasitarus, ši deklaracija nebegalioja.

Gaminys: Aukšto slėgio valymo mašina

Tipas: 1.671-xxx

Specialios EB direktyvos:

98/37/EB

73/23/EEB (+93/68/EEB)

89/336/EEB (+91/263/EEB, 92/31/EEB, 93/68/EEB)

2000/14/EB

Taikomi darnieji standartai:

EN 55014-1: 2000 + A1: 2001 + A2: 2002

EN 55014-2: 1997 + A1: 2001

EN 60335-1

EN 60335-2-79

EN 61000-3-2: 2000 + A2: 2005

EN 61000-3-3: 1995 + A1: 2001

Taikyta atitiktis vertinimo procedūra:

V priedas

Garso galios lygis dB(A)

Išmatuotas: 87

Garantuotas: 89

Pasirašantys asmenys yra įgalioti parduotuvės vadovybės.

H. Jenner

S. Reiser

Alfred Kärcher GmbH & Co. KG

Alfred Kärcher-Str. 28 - 40

D - 71364 Winnenden

Tel.: +49 7195 14-0

Faksas: +49 7195 14-2212

Шановний покупець!



Перед використанням пристрою прочитайте цю інструкцію з експлуатації і дотримуйтесь неї. Збережіть цю інструкцію з експлуатації для пізнішого використання чи для наступних власників.

Область застосування

Використовуйте цей очищувач високого тиску тільки для приватних цілей:

- для очищення машин, автомобілів, будівель, інструментів, фасадів, терас, присадибних приладів та ін. струменем води під тиском (при необхідності, з додаванням засобів для чищення).
- з допоміжним обладнанням та запчастинами, допущеними фірмою Kaercher. Будь ласка, слідуйте вказівкам до засобів для чищення.

Охорона довкілля



Матеріали упаковки піддаються переробці для повторного використання. Будь ласка, не викидайте пакувальні матеріали разом із домашнім сміттям, віддайте їх для повторного використання.



Старі пристрої містять цінні матеріали, що можуть використовуватися повторно. Тому, будь ласка, утилізуйте старі пристрої за допомогою спеціальних систем збору сміття.

Гарантія

У кожній країні діють умови гарантії, видані нашими компетентними товариствами зі збуту. Неполадки в роботі пристрою ми усуваємо безплатно протягом терміну дії гарантії, якщо вони викликані браком матеріалу чи помилками виготовлення. У гарантійному випадку звертайтеся, будь ласка, з обладнанням та документами, що підтверджують покупку пристрою, до Вашого торгового агента або до приведених нижче пунктів гарантійного обслуговування клієнтів.

Правила безпеки

⚠ Обережно!

- Ніколи не торкайтесь мережного штекера та розетки вологими руками.
- Забороняється вмикати прилад у випадку пошкодження електропроводки або важливих частин пристрою, наприклад, захисних елементів, шлангів, розпилювача.
- Робота у вибухонебезпечних умовах не дозволяється.
- При заміні пристрою в небезпечному місці (наприклад, бензоколонка) необхідно притримуватись спеціальних порад по техніці безпеки.
- Перевіряти підключення приладу до мережі на предмет пошкодження перед кожним використанням. Замініть дефектний провід через авторизовану сервісну службу/електрика.
- Струмені під тиском можуть бути небезпечними у випадку невідповідного їх застосування. Не можна направляти струмінь на людей, тварин, увімкнуте електрообладнання або на сам прилад.
- Не направляти струмінь на себе або на інших людей для очищення одягу або взуття.
- Не мити предмети, що містять шкідливі для здоров'я речовини (наприклад, азбест).
- Струменем під тиском можуть буди пошкоджені або лопнути колеса автомобілів. Першою ознакою пошкодження є зміна кольору колеса. Пошкоджені колеса становлять небезпеку для здоров'я. В ході очищення слід зберігати дистанцію щонайменше 30 см!
- Ніколи не всмоктуйте рідини, що містять розчинники, або нерозбавлені кислоти та розчинні засоби! Сюди належать, наприклад, бензин, розчинник фарб або рідке паливо. Туманний розпилювач легко запальний, вибухонебезпечний та токсичний. Не використовуйте ацетон, нерозбавлені кислоти та розчинні засоби, так як ці речовини впливають на матеріали, що використовуються на пристрої.



⚠ Попередження

- Перевіряти шлаг на предмет пошкодження перед кожним використанням. негайно замінити дефектний шланг.
- Шланги, арматури та з'єднання - мають важливе значення для безпеки роботи з приладом. Дозволяється використання шлангів, арматур та з'єднань, допущених для використання виробником.
- Пристрій не використовуйте, коли в зоні досяжності є інші люди, особливо, якщо вони не мають захисного одягу.
- Неправильні подовження ліній можуть бути небезпечними. Поза приміщеннями використовуйте відповідні подовжувачі ліній з відповідним маркуванням та достатнім розміром перетину: 1 - 10 т: 1,5 mm², 10 - 30 т: 2,5 mm²

Вказівка

- Забороняється експлуатація пристрою дітьми або некваліфікованими особами.
- Користувач повинен використовувати пристрій у відповідності до інструкції. Він повинен враховувати умови місцевості та звертати увагу на третіх осіб під час роботи з пристроєм.
- Для запобігання пошкодження при очищенні слід зберігати відстань щонайменше 30 см від лакованих поверхонь.
- Роботи з очищення, в ході яких з'являються стічні води з вмістом мастила, наприклад, миття моторів, днища, слід виконувати тільки в спеціальних місцях для миття з мастильним сепаратором.
- Одягайте захисну одягу та захисні окуляри для захисту від води та бруду, що відбризкуються.
- Не можна залишати пристрій без нагляду під час роботи.
- Слідкуйте за тим, щоб мережні кабелі або подовжувачі не можна було пошкодити наступивши на них, у результаті перегинання, розірвання або подібного uszkodження. Захищайте мережний кабель від жару, масла та гострих поверхонь.
- З'єднання мережного кабелю/ подовжувача не повинно лежати у воді.

- Всі частини, що проводять струм у робочій зоні, повинні бути захищені від потрапляння крапель води.
- Пристрій може бути під'єднаний лише до електричної мережі, що повинна бути встановлена електромонтером згідно з ІЕС 60364.
- Пристрій слід вмикати лише до змінного струму. Напруга повинна відповідати вказаній на фірмовій табличці пристрою даним щодо напруги.
- Мінімальний запобіжник розетки 10 А (інерційний).
- Щоб уникнути нещасних випадків під час використання електроприладів, ми рекомендуємо використовувати розетки з попередньо увімкненим автоматом захисту від току витoku (макс. 30 мА сили току номінальної дії).
- Штекери та з'єднання подовжувача, що використовується, повинні бути водонепроникними.
- Подовжувач повинен завжди бути повністю розкрученим з кабельного барабану.
- Цей прилад було розроблено для використання у ньому миючих засобів, що постачаються або рекомендуються виробником. Використання інших засобів може вплинути на безпеку приладу.

Захисні засоби

Устаткування техніки безпеки призначене для захисту користувачів, воно не повинно використовуватись за межами виробництва та не за призначенням.

Апаратний вимикач

Це забезпечує безперебійну роботу пристрою. Вимикайте пристрій під час припинення або закінчення роботи.

Запобіжний стопор

Заапобіжний стопор ручного розпилювача запобігає несвідомому включенню пристрою.

Введення в експлуатацію / Експлуатація

Тлумачення використаних скорочень:

HD = високий тиск

RM = Засіб для чищення

Опис пристрою

При розпакуванні перевірте вміст упаковки на наявність додаткового обладнання чи пошкоджень. У випадку пошкоджень при транспортуванні повідомте про це своєму продавцю.

Див. рисунки на сторінці 2

- 1 Вихід для миття під тиском
- 2 Всмоктуючий шланг для очищувальних засобів з фільтром
- 3 Вимикач
- 4 Зберігання, Шланг для миття під тиском
- 5 Ручка
- 6 Ручка для транспортування
- 7 Тримач для струменевої трубки
- 8 Зберігання, ручний розпилювач
- 9 Кабель для приєднання до мережі зі гтепсельною вилкою
- 10 Підведення води з фільтром
- 11 Колесо
- 12 Частина з'єднання для підведення води
- 13 Ручний розпилювач із запобіжним стопором
- 14 Шланг для миття під тиском
- 15 Стуменева трубка з фрезею
- 16 Стуменева трубка з соплом високого тиску

Перед введенням в експлуатацію

- ➔ Витягнути захисну скобу у ручному розпилювачі, наприклад за допомогою маленької викруткі.
- ➔ З'єднати шланг для миття під тиском з ручним розпилювачем.
- ➔ Тиснути на захисну скобу, доки вона не буде зафіксована, перевірити безпечне з'єднання, потягнувши за шланг.

Водозабезпечення

Цей пристрій не призначено для використання у трубопроводі питної води. Для експлуатації у системі з питною водою слід використовувати відповідний сепаратор систем фірми Kaercher.



Водозабезпечення з водопроводу

Значення щодо підключення див. заводську таблицю/Технічні дані.

Звернути увагу на інструкції водопровідного підприємства.

- ➔ Використовувати шланг з міцних матеріалів (не входить до обсягу поставчання) зі стандартним з'єднанням:
 - діаметр щонайменше 1/2 дюймів (13 мм).
 - довжина щонайменше 7,5 м.
- ➔ Пригвинтити частину з'єднання, що постачається, до підведення води пристрою.
- ➔ Вставити шланг для води до частини з'єднання пристрою, під'єднати до водопровідного крану.

⚠ Увага

Ніколи не експлуатувати очищувач високого тиску з закритим водопровідним краном, оскільки сухий хід призведе до пошкодження насоса високого тиску.

У разі появи забруднення у воді, що підводиться, необхідно застосовувати фільтр води фірми Kaercher (додаткове обладнання - номер замовлення 4.730-059).

Введення в експлуатацію

- ➔ Пригвинтити шланг для миття під тиском до виходу для миття під тиском пристрою.
- ➔ Вставити необхідну струменеву трубку у ручний розпилювач та зафіксувати її обертанням на 90°.
- ➔ Відкрийте водопровідний кран.
- ➔ Вставте штепсельну вилку.
- ➔ Головний вимикач на „I/ON“.
- ➔ Запобіжний стопор на ручному розпилювачі відсуньте шляхом натиснення та витягніть рычаг.

Робота під високим тиском.

⚠ Небезпека травми

Через струмінь води, що виступає, на сопло високого тиску діє сила віддачі ручного розпилювача. Забезпечте надійне положення та добре тримайте ручний розпилювач та струменеву трубку.

Стуменева трубка з соплом високого тиску

Для нормальних задач з чищення.

Стуменева трубка з фрезею

Для стійких забруднень.

Експлуатація з засобом для чищення

Вказівка

Засіб для чищення може бути доданим лише при низькому тиску.

Для робіт з засобами для чищення передбачені щітки для миття фірми *Kaercher*.

- Відокремити стурменеву трубку від ручного розпилювача.
Без струменевої трубки ручний розпилювач має струмінь низького тиску.

Додання засобу для чищення з ємності.

- Вставити шланг всмоктування у ємність з засобом для чищення.

Рекомендаційні методи чищення

- 1 Розпилити невелику кількість засобу для чищення на суху поверхню та залишити діяти (не висихати).
- 2 Розчинений бруд змити струменем під тиском.

Засіб для чищення

Для відповідних завдань для чищення ми рекомендуємо нашу програму миття та очищення *Kaercher*. Будь ласка, звертайтеся за консультацією або отримайте необхідну інформацію щодо цього.

Припинити експлуатацію

- Відпустити ручку розпилювача.
- Під час перерви у роботі захищайте ручку розпилювача фіксатором.
- Під час довгих перерв у роботі (понад 5 хв) додатково вимикайте пристрій за допомогою вимикача.

Закінчення роботи

- Якщо був доданий засіб для чищення: Вставити шланг всмоктування засобу для чищення у ємність з чистою водою, ввімкнути пристрій з демонтованою струменевою трубкою на 1 хв та виполіскати.
- Відпустити ручку розпилювача.
- Вимикач на „0/OFF“.
- Закрити водопровідний кран.
- Натистнути на ручку розпилювача, щоб зменшити тиск, що залишився у системі.
- Відокремити пристрій від підведення води.

- Відокремити стурменеву трубку від ручного розпилювача.
- Ввімкнути пристрій на нетривалий час за допомогою „I/ON“, натискати на ручку розпилювача до того часу, поки більше не буде виходити вода (біля 1 хв).
- Вимикач на „0/OFF“.
- Захищайте ручку розпилювача фіксатором.
- Витягнути мережевий штекер.
- Розмістіть мережевий кабель, шланг для миття під тиском та додаткове обладнання пристрою.

Догляд та технічне обслуговування

⚠ **Небезпека удару струмом!**

До проведення будь-яких робіт з технічного обслуговування вимкнути пристрій та витягнути штекер.

Чищення

Перед довгим періодом зберігання, наприклад узимку:

- Витягнути фільтр зі всмоктуючого шлангу для очищувальних засобів та помити під струменем води.
- Витягнути сіто з підведення води за допомогою плоскогубців та помити під струменем води.

Технічне обслуговування

Пристрій не потребує технічного обслуговування.

Захист від морозів

Мороз може пошкодити пристрій, що не був повністю спорожнений. Зберігати пристрій узимку у теплому приміщенні.

Запасні деталі

Використовуйте виключно оригінальні запасні деталі *Kaercher*. Огляд запасних частин можна знайти в кінці інструкції по експлуатації.

Допомога для усунення неполадок

Незначні uszkodження ви можете виправити самостійно за допомогою наступного огляду. У сумнівих випадках, будь ласка, звертайтеся до компетентної служби технічної підтримки.

⚠ Небезпека удару струмом!

До проведення будь-яких робіт з технічного обслуговування вимкнути пристрій та витягнути штекер.

⚠ Попередження

Роботи по ремонту та роботи з електричними конструкціями повинні виконуватись лише компетентними працівниками.

Пристрій не працює.

- Перевірте, чи відповідає зазначена напруга на заводській табличці напруги у джерелі току.
- Перевірте, чи не пошкоджений мережевий кабель.

Пристрій не працює під тиском

- Зробіть вентиляцію пристрою: Ввімкніть пристрій без підключеного шлангу для миття під тиском, доки вода не буде виходити з виходу для миття під тиском без бульбашок. Потім знову приєднайте шланг для миття під тиском.
- Очистіть сито у підведенні води: Його можна легко витягнути за допомогою плоскогубців.
- Перевірте усі трудопрободи підводу до насоса для миття під тиском на предмет герметичності та забруднення.

Значні перепади тиску

- Очистіть сопло високого тиску: Видалити забруднення з отворів сопла за допомогою голки та виполоскати водою передню частину.
- Перевірте об'єм води, що подається.

Насос для миття під тиском - не герметичний.

- Невелика негерметичність насоса зумовлена технічними причинами. У разі значної негерметичності зверніться до авторизованої сервісної служби.

Відсутнє всмоктування засобу для чищення

- Почистити фільтр всмоктуючого шлангу для очищувальних засобів.
- Відокремити струменеву трубку від ручного розпилювача та працювати без неї.

Спеціальне оснащення

Додаткове обладнання розширює можливості використання Вашого пристрою. Додаткову інформацію Ви можете отримати у Вашого торгового агента фірми Kaercher.

Технічні дані

Подача струму

Напруга	(1~50/60 Hz) 220-240 V
Загальна потужність	1,4 kW
Запобіжник (інерційний)	10 A
Клас захисту	II
Ступінь захисту	IP X5

Подача води

Температура струменя (макс.)	40 °C
Об'єм, що подається (мін.)	8 l/min
Тиск, що подається (макс.)	1,2 MPa

Робочі характеристики

Робочий тиск	8 MPa
Макс. допустимий тиск	10 MPa
Продуктивність насоса, вода	5,5 l/min
Об'єм подачі, засоби для чищення	0,4 l/min
Реактивна сила ручного розпилювача	12 N
Показник вібрації руки (ISO 5349)	0,8 m/s ²
Рівень звукового тиску L _{рА} (EN60704-1)	75 dB(A)
Рівень потужності L _{WA} (2000/14/EG)	89 dB(A)

Розмір

Довжина	287 mm
Ширина	229 mm
Висота	576 mm
Вага	4,5 kg

Заява про відповідність нормам CE

Цим ми повідомляємо, що нижче зазначена машина на основі своєї конструкції та конструктивного виконання, а також у випущеній у продаж моделі, відповідає спеціальним основним вимогам щодо безпеки та захисту здоров'я представлених нижче директив ЄС. У випадку неузгодженої з нами зміни машини ця заява втрачає свою силу.

Продукт: Очищувач високого тиску
Тип: 1.671-xxx

Відповідна директива ЄС

98/37EG
73/23/EWG (+93/68/EWG)
89/336/EWG (+91/263/EWG, 92/31/EWG, 93/68/EWG)
2000/14/EG

Прикладні гармонізуючі норми

EN 55014-1: 2000 + A1: 2001 + A2: 2002
EN 55014-2: 1997 + A1: 2001
EN 60335-1

EN 60335-2-79
EN 61000-3-2: 2000 + A2: 2005
EN 61000-3-3: 1995 + A1: 2001

Застосовуваний метод оцінки відповідності

Доповнення V

Рівень потужності dB(A)

Вимірний: 87
Гарантований: 89

Ті, хто підписалися діють за запитом та дорученням керівництва.

H. Jenner

S. Reiser

Alfred Kaercher GmbH & Co. KG
Alfred Kaercher-Str. 28 - 40
D - 71364 Winnenden
Тел.: +49 7195 14-0
Факс: +49 7195 14-2212

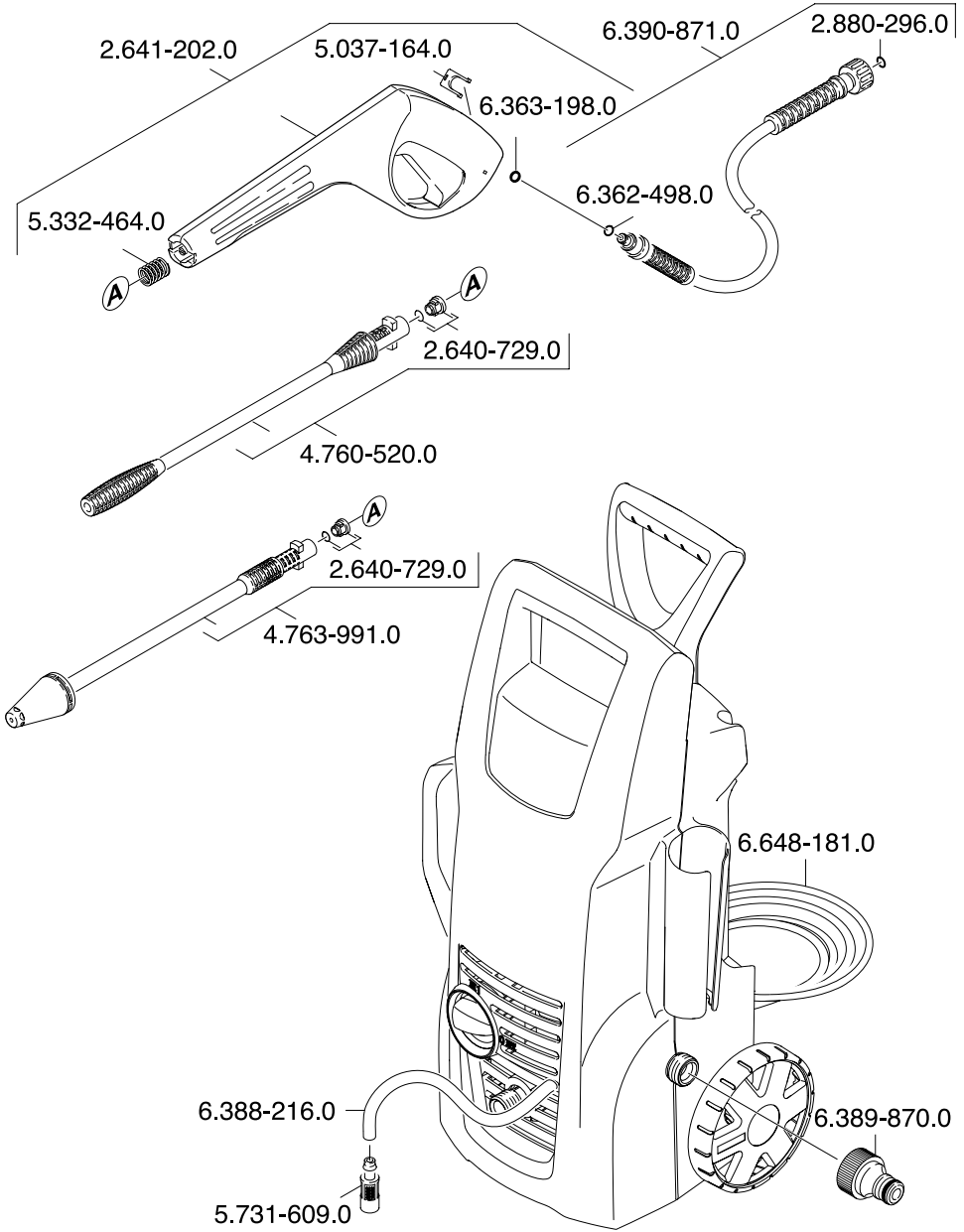

12/06
 5.962-137.0

A

Alfred Kärcher Ges.m.b.H.
 Lichtblaustraße 7
 1220 Wien
 ☎ (01) 25 06 00

AUS

Kärcher Pty. Ltd.
 40 Koornang Road
 Scoresby VIC 3179
 ☎ (03) 9765 - 2300

B / LUX

Kärcher N.V.
 Industrieweg 12
 2320 Hoogstraten
 ☎ 0900 - 33 444 33

BR

Kärcher Indústria e Comércio Ltda.
 Av. Prof. Benedito Montenegro 419
 CEP 13.140-000 - Paulínia - SP
 ☎ 0800 17 61 11

CH

Kärcher AG
 Industriestraße 16
 8108 Dällikon
 ☎ 0844 850 863

CZ

Kärcher spol. s.r.o.
 Za Mototechnou 1114/4
 155 00 Praha 5 - Stodůlky
 ☎ (02) 3552-1665

D

Alfred Kärcher GmbH & Co. KG
 Service-Center Gissigheim
 Im Gewerbegebiet 2
 97953 Königheim-Gissigheim
 ☎ (07195) 903 20 65

DK

Kärcher Rengøringsystemer A/S
 Gejlhavegård 5
 6000 Kolding
 ☎ 70 20 66 67

E

Kärcher S.A.
 Pol. Industrial Font del Radium
 Calle Doctor Trueta 6-7
 08400 Granollers (Barcelona)
 ☎ 902 17 00 68

F

Kärcher S.A.S.
 5 Avenue des Coquelicots
 Z.A. des Petits Carreaux
 94865 Bonneuil-sur-Marne
 ☎ (01) 43 99 67 70

FIN

Kärcher OY
 Yrittäjätie 17
 01800 Klaukkala
 ☎ 0207 413 600

GR

Kärcher Cleaning Systems A.E.
 31-33, Nikitara & Konstantinoupoleos str.
 13671 Acharnes
 ☎ 210 - 23 16 153

GB

Kärcher(UK) Limited
 Kärcher House
 Beaumont Road
 Banbury
 Oxon, OX16 1TB
 ☎ 0906-6800632; 01295-752000

H

Kärcher Hungária Kft
 Tormásrét ut 2.
 2051 Biatorbágy
 ☎ (023) 530-640

HK

Kärcher Limited
 Unit 10, 17/F.
 APEC Plaza
 49 Hoi Yuen Road
 Kwun Tong, Kowloon
 ☎ (02) 357-5863

I

Kärcher S.p.A.
 Via A. Vespucci 19
 21013 Gallarate (VA)
 ☎ 848 - 99 88 77

IRL

Kärcher Limited (Ireland)
 12 Willow Business Park
 Nangor Road
 Clondalkin
 Dublin 12
 ☎ (01) 409 77 77

KOR

Kärcher Co. Ltd. (South Korea)
 Youngjae B/D, 50-1, 51-1
 Sansoo-dong, Mapo-ku
 Seoul 121-060
 ☎ 032-465-8000

MAL

Kärcher Cleaning Systems Sdn. Bhd.
 No. 8, Jalan Serindit 2
 Bandar Puchong Jaya
 47100 Puchong, Selangor
 ☎ (03) 5882 1148

N

Kärcher AS
 Stanseveien 31
 0976 Oslo
 ☎ (024) 1777-00

NL

Kärcher BV
 Postbus 474
 4870 AL Etten-Leur
 ☎ 0900-33 444 33

NZ

Kärcher Limited
 12 Ron Driver Place
 East Tamaki, Auckland
 ☎ (09) 274-4603

PRC

Kärcher Cleaning Systems Co., Ltd.
 Part B, Building 30,
 No. 390 Ai Du Road
 Shanghai Waigaoqiao 200131
 ☎ (021) 5046-3579

P

Neoparts Com. e Ind. Automóvel, Lda.
 Largo Vitorino Damásio. 10
 1200 Lisboa
 ☎ (21) 395 0040

PL

Kärcher Sp. z o.o.
 Ul. Stawowa 140
 31-346 Kraków
 ☎ (012) 6397-222

RUS

Kärcher Ltd.
 Vienna House
 Strastnoi Blv. 16
 107031 Moscow
 ☎ 095-933 87 48

S

Kärcher AB
 Tagenevägen 31
 42502 Hisings-Kärra
 ☎ (031) 577-300

SGP

Kärcher Asia Pacific Pte. Ltd.
 5 Toh Guan Road East
 #01-00 Freight Links Express Distripark
 Singapore 608831
 ☎ 6897-1811

TR

Kärcher Servis Ticaret A.S.
 9 Eylül Mahallesi
 307 Sokak No. 6
 Gaziemir / Izmir
 ☎ (0232) 252-0708

TWN

Kärcher Limited
 5F/6. No.7
 Wu-Chuan 1st Rd
 Wu-Ku Industrial Zone
 Taipei County
 ☎ (02) 2299-9626

UA

Kärcher Ukraine
 Dehtiarivska Street 62
 04112 Kyiv
 ☎ (044) 492 16 54

UAE

Kärcher FZE
 Jebel Ali Free Zone
 RA 8, XB 1, Jebel Ali, Dubai
 ☎ (04) 8836-776

ZA

Kärcher (Pty.) Limited
 144 Kuschke Street
 Meadowdale
 Edenvale 1614
 ☎ (011) 574-5360

11/2006