

5.961-017

04/04_2006237



 **KÄRCHER**

A 2150

Deutsch
English
Français
Italiano
Nederlands
Español
Português
Dansk
Norsk
Svenska
Suomi
Ελληνικά
Türkçe
Русский
Magyar
Česky
Slovensky
Polski
Românește
Slovensko
Hrvatski
Srpski
Български



Deutsch



Svenska



Românește



English



Suomi



Slovensko



Français



Ελληνικά



Hrvatski



Italiano



Türkçe



Srpski



Nederlands



Русский



Български



Español



Magyar



Português



Česky



Dansk



Slovensky



Norsk



Polski



Lieferumfang

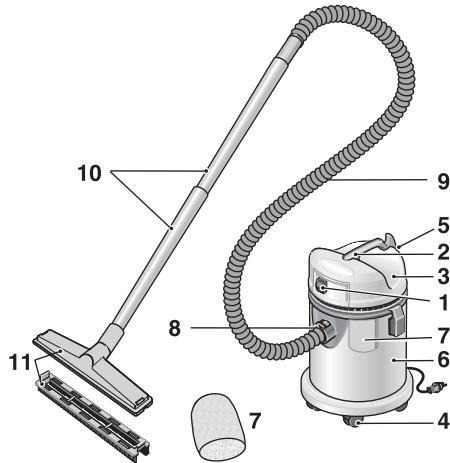

Vor dem ersten Betrieb

Prüfen Sie beim Auspacken den Packungsinhalt auf Vollständigkeit. Vor der Inbetriebnahme müssen die Lenkrollen noch montiert werden (siehe dazu Punkt "Vorbereiten").

Benachrichtigen Sie bei Transportschäden bitte Ihren Händler.

1 Schalter EIN/AUS

2 Tragegriff

ermöglicht das Tragen über Treppen u. a.

3 Motorgehäuse

4 Lenkrollen

ermöglichen einfaches Hinterherziehen des Saugers

5 Zubehöralter

dient zur Aufnahme des Zubehörs

6 Schmutzbehälter

sammelt den eingesaugten Trocken- oder Naßschmutz

7 Schaumstofffilter

zum Trockensaugen einsetzen
zum Nasssaugen einsetzen

8 Saugschlauchanschluss

9 Saugrohr

10 Saugrohr

11 Bodendüse mit Einsatz

zum Nass- und Trockensaugen verwendbar

Sonderzubehör (nicht im Lieferumfang)

S1 Patronenfilter

(Bestell-Nr. 6.414-552)

zum Trockensaugen einsetzen



S2 Papierfiltertüte

(Bestell-Nr. 6.959-130 -5x)

zur staubfreien Entsorgung des Sauggutes beim Trockensaugen

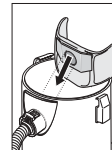

Sicherheitshinweise

Bestimmungsgemäße Verwendung

Das Gerät ist entsprechend in dieser Bedienungsanleitung gegebenen Beschreibungen und Sicherheitshinweisen zur Verwendung als Nass- und Trockensauger bestimmt.

Lesen Sie vor der ersten Benutzung des Gerätes diese Bedienungsanleitung und handeln Sie danach.

Verwenden Sie dieses Gerät ausschließlich

- für nichtgewerbliche Einsatzzwecke,
- mit von Kärcher zugelassenen Zubehö-, und Ersatzteilen.

Allgemeine Sicherheitshinweise

Erlauben Sie Kindern und Jugendlichen den Umgang mit dem Gerät nur unter Aufsicht.

Lassen Sie das Gerät niemals unbeaufsichtigt, solange der Hauptschalter eingeschaltet ist.

Elektrischer Anschluss

Die Spannung auf dem Typenschild muß mit der Versorgungsspannung übereinstimmen.

⚠ Stromschlaggefahr!

Netzstecker niemals mit feuchten Händen anfassen.

Anschlussleitung mit Netzstecker vor jedem Betrieb auf Schaden prüfen. Beschädigte Anschlussleitung unverzüglich durch autorisierten Kundendienst/Elektro-Fachkraft austauschen lassen.

Gerät in feuchten Räumen, z. B. im Badezimmer, nur an Steckdosen mit vorgeschaltetem FI-Schutzschalter anschließen. Im Zweifelsfall Elektro-Fachkraft zu Rate ziehen.

Explosionsgefahr!

Niemals explosive Flüssigkeiten, brennbare Gase, explosive Stäube sowie unverdünnte Säuren und Lösungsmittel aufsaugen! Dazu zählen Benzin, Farbverdünner oder Heizöl, die durch Verwirbelung mit der Saugluft explosive Dämpfe oder Gemische bilden können, ferner Aceton, unverdünnte Säuren und Lösungsmittel, Aluminium- und Magnesiumstäube. Zusätzlich können diese Stoffe die am Gerät verwendeten Materialien angreifen.

Keine brennenden oder glimmenden Gegenstände aufsaugen.

Bei Einsatz des Gerätes in Gefahrbereichen (z. B. Tankstellen) sind die entsprechenden Sicherheitsvorschriften zu beachten. Der Betrieb in explosionsgefährdeten Räumen ist untersagt.

Umweltschutz

Bitte Verpackung umweltgerecht entsorgen



Die Verpackungsmaterialien sind recyclebar. Bitte werfen Sie die Verpackungen nicht in den Hausmüll, sondern führen Sie diese der Wiederverwertung zu.

Bitte Altgerät umweltgerecht entsorgen



Altgeräte enthalten wertvolle recyclingfähige Materialien, die einer Verwertung zugeführt werden sollten. Batterien, Öl und ähnliche Stoffe dürfen nicht in die Umwelt gelangen. Bitte entsorgen Sie Altgeräte deshalb über geeignete Sammelsysteme.

Bedienung

Vorbereiten

- Motorgehäuse abnehmen, Lenkrollen aus Behälter nehmen.
- Lenkrollen montieren.

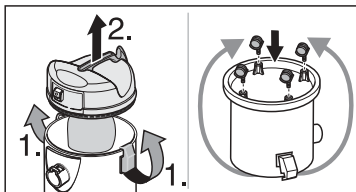

- Motorgehäuse auf Behälter aufsetzen und verschließen.

Hinweis: *Motorgehäuse kann nur in einer Stellung fixiert werden (Schalter nach vorne).*

- Zubehör anschließen.

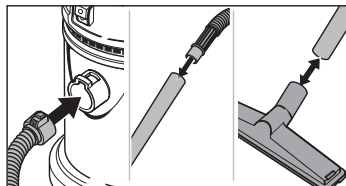

Einschalten

 **Achtung:**
Nie ohne eingesetzten Filter arbeiten!

- Netzstecker einstecken.
- Gerät einschalten.

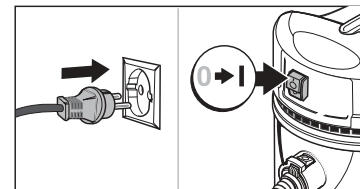

Arbeiten mit der Bodendüse

 **Vorsicht!**
beim Wechsel von Nass- auf Trockensaugen folgendes beachten:

 Saugen von trockenem Staub bei nassem Filterelement setzt den Filter zu und kann ihn unbrauchbar machen.
Deshalb: Nassen Filter vor Benutzung trocknen.

Trockensaugen – Teppichböden

- Für staubfreie Entsorgung des Sauggutes empfehlen wir, eine Papierfiltertüte miteinzusetzen (nicht im Lieferumfang). Damit haben Sie zusätzlich noch den Vorteil, dass der Filter nicht so schnell verschmutzt.

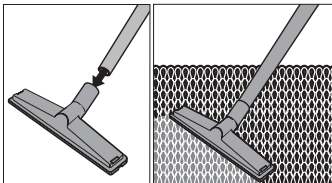

Trockensaugen – Hartflächen

- Für staubfreie Entsorgung des Sauggutes empfehlen wir, eine Papierfiltertüte miteinzusetzen (nicht im Lieferumfang). Damit haben Sie zusätzlich noch den Vorteil, dass der Filter nicht so schnell verschmutzt.
- Einsatz für Hartflächen befestigen.

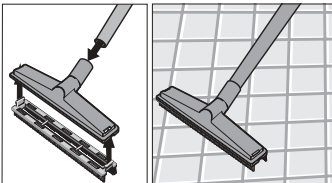

Nasssaugen

- Keine Papierfiltertüte verwenden.



Achtung!

Gerät bei Schaum oder Flüssigkeitsaustritt sofort ausschalten!



Ist der Behälter voll, schließt ein Schwimmer die Saugöffnung und die Saugturbine läuft mit erhöhter Drehzahl. Gerät sofort ausschalten und Behälter entleeren.



Betrieb beenden

- Gerät ausschalten.
- Netzstecker ziehen.
- Motorgehäuse abnehmen und Behälter entleeren.

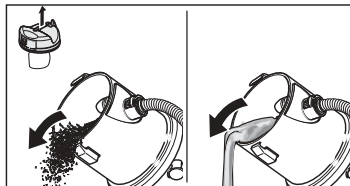

- Behälter nach jedem Gebrauch reinigen.
- Gerät aufbewahren.

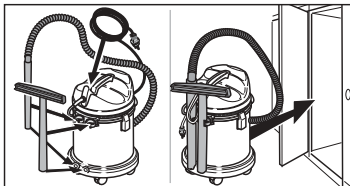

Pflegen / Warten



Gefahr!

Vor allen Pflege- und Wartungsarbeiten am Gerät Netzstecker ziehen.

Gerät und Zubehör reinigen



Die Reinigung des Gerätes darf nicht mit Schlauch oder Hochdruckwasserstrahl erfolgen (Gefahr von Kurzschlüssen oder anderen Schäden).

- Gerät außen mit einem feuchten Tuch abwischen. Keine aggressiven Mittel wie z. B. Scheuerpulver verwenden. Zubehör bei Bedarf ausspülen und trocknen.

Filter wechseln

- Schlechte Saugleistung - Filter unter fließend Wasser reinigen, vor dem Einbau trocknen lassen. Bei Beschädigung wechseln.

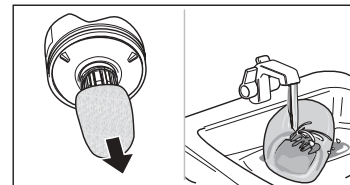

Service

Garantie

Im jeweiligen Land gelten die von unserer zuständigen Vertriebs-Gesellschaft herausgegebenen Garantiebedingungen. Etwaige Störungen an dem Gerät beseitigen wir innerhalb der Garantiefrist kostenlos, sofern ein Material- oder Herstellungsfehler die Ursache sein sollte.

Im Garantiefall wenden Sie sich bitte mit Zubehör und Kaufbeleg an Ihren Händler oder die nächste autorisierte Kundendienststelle.

Kundendienst

Bei Fragen oder Störungen hilft Ihnen unsere Kärcher-Niederlassung gern weiter. Adresse siehe Rückseite.

EG-Konformitätserklärung

Hiermit erklären wir, daß die nachfolgend bezeichnete Maschine aufgrund ihrer Konzipierung und Bauart sowie in der von uns in Verkehr gebrachten Ausführung den einschlägigen grundlegenden Sicherheits- und Gesundheitsanforderungen der EG-Richtlinien entspricht.

Bei einer nicht mit uns abgestimmten Änderung der Maschine verliert diese Erklärung ihre Gültigkeit.

Produkt: **Nass-Trockensauger**

Typ: **1.336-xxx**

Einschlägige EG-Richtlinien:

EG-Maschinenrichtlinie (98/37/EG)

EG-Niederspannungsrichtlinie (73/23/EWG), geändert durch 93/68/EWG

EG-Richtlinie Elektromagnetische Verträglichkeit (89/336/EWG), geändert durch 91/263/EWG, 92/31/EWG, 93/68 EWG

Angewandte harmonisierte Normen:

DIN EN 60 335 – 1

DIN EN 60 335 – 2 – 2

DIN EN 55 014 – 1 : 2000 + A1: 2001

DIN EN 55 014 – 2 : 1997

DIN EN 61 000 – 3 – 2 : 2000

DIN EN 61 000 – 3 – 3 : 1995 + A1: 2001

Angewandte nationale Normen: -

Es ist durch interne Maßnahmen sichergestellt, daß die Seriengeräte immer den Anforderungen der aktuellen EG-Richtlinien und den angewandten Normen entsprechen.

Die Unterzeichnenden handeln im Auftrag und mit Vollmacht der Geschäftsführung.

Alfred Kärcher GmbH & Co. KG

Cleaning Systems
Alfred-Kärcher-Str. 28-40
P.O. Box 160

D-71349 Winnenden

H. Jenner



S. Reiser

Technische Daten

Nennspannung	220–240 V
	1~50/60 Hz
Netzabsicherung (träge)	10 A
Behältervolumen, netto	18 l
Wasseraufnahme	8 l
Gebälasedaten:	P_{MAX} 1200 W
	P_{NENN} 1000 W
Gewicht	5,5 kg
Schutzklasse	II
Netzkabel: Typ	H05VV-F2x0,75 4,5 m
Schalldruckpegel	74 dB(A)
Technische Änderungen vorbehalten.	

Stromlaufplan

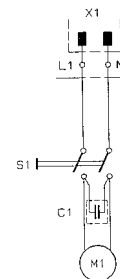
- C1 Kondensator
- M1 Saugturbinenmotor
- S1 Schalter
- X1 Stecker



Supplied items

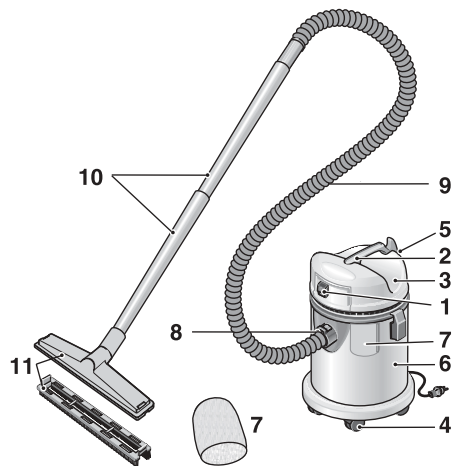

Before first use

When unpacking the appliance, make sure that all listed parts are supplied. The swivel casters still have to be fitted to this appliance (see "Preparation" point).

Please inform your dealer if there has been any damage during transportation.

1 ON/OFF Switch

2 Carry handle

for carrying the appliance on stairs, etc.

3 Motor housing

4 Swivel casters

make it easy to draw the appliance along behind

5 Accessory compartment

for storing the accessories

6 Dirt container

collects the wet and dry dirt that is being vacuumed

7 Foam filter

set in for dry vacuuming

set in for wet vacuuming

8 Suction hose connection

9 Suction hose

10 Suction tube

11 Floor nozzle with insert

can be used for wet and dry vacuuming

Special accessories (not included)

S1 Cartridge filter

(Order no. 6.414-552)

set in for dry vacuuming

S2 Paper filter bag

(Order no. 6.959-130 -5x)

for dust-free emptying of the appliance after dry vacuuming

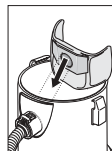

Safety notes

Appropriate use

The appliance is intended for use as a wet and dry vacuum cleaner in accordance with the descriptions and safety instructions in these operating instructions.

Before first use of the machine read these operating instructions and comply with them.

Use the appliance exclusively

- for non-commercial purposes,
- with accessories and replacement parts authorised by Kärcher.

General safety notes

Only allow children and adolescents to use the machine when under supervision.

Never leave the machine unattended if the master switch is on.

Electrical connection

The voltage shown on the model plate must concur with that of the electricity mains supply.

⚠ Danger of electric shock!

Never grasp the mains plug with wet hands.

Check the connection lead and mains plug for damage before each use. Have a damaged connection lead replaced immediately by an authorised Customer Service point or by an electrician.

When using the machine in wet rooms, e.g. in the bathroom, only connect it to sockets which are connected in series with a ground fault circuit interrupter. In case of doubt, consult an electrician.

Danger of explosion!

Never use to appliance to vacuum explosive liquids, flammable gases, explosive dusts, or undiluted acids or solvents! These include petrol, paint thinner, and heating oil, which may form explosive vapours or mixtures when agitated by the suction air. This applies equally to acetone, undiluted acids and solvents, and aluminium and magnesium dusts. Furthermore, these substances may cause appliance materials to corrode.

Do not use the appliance to vacuum burning or smouldering objects.

When using the appliance in areas of potential risk (e.g. filling stations), the pertinent safety guidelines must be observed. It is not permitted to use the appliance in potentially explosive locations.

Environmental protection

Please arrange for the proper disposal of the packaging



The packaging material can be recycled. Please do not place the packaging into the ordinary refuse for disposal, but arrange for the proper recycling.

Please arrange for the proper disposal of the old appliance



Old appliances contain valuable materials that can be recycled. Please arrange for the proper recycling of old appliances. Batteries, oil, and similar substances must not enter the environment. Please dispose of your old appliances using appropriate collection systems.

Operating the cleaner

Preparation

- Remove the motor housing, take the swivel casters out of the container.
- Mount the swivel casters.

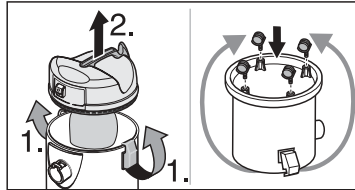

- Place the motor housing on the container and close.

Note: Motor housing can be attached in one position only (switch towards front).

- Connect accessories.

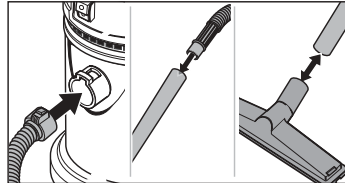

Switching on

 **Caution:**
Never use the appliance without a filter!

- Insert the mains plug.
- Switch on the appliance.

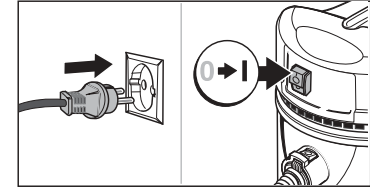

Operations with floor nozzle

 **Caution!**
When changing from wet to dry vacuuming note the following:

 If you vacuum dry dust while the filter is still wet, the dust will stick to the filter making it impermeable, and may thus damage it beyond repair.
Therefore: Always allow wet filters to dry before use!

Dry vacuuming - carpets

- As it capacitates dust-free emptying, we recommend that you insert a paper filter bag (not included) as well. This has the added advantage that the filter does not become dirty so quickly.

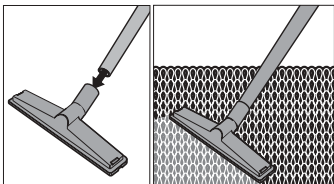

Dry vacuuming – stubborn stains

- As it capacitates dust-free emptying, we recommend that you insert a paper filter bag (not included) as well. This has the added advantage that the filter does not become dirty so quickly.
- Attach the insert for stubborn stains.

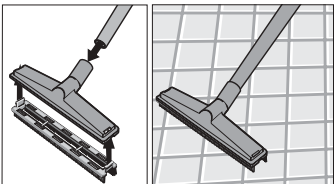

Wet vacuuming

- Never use a paper filter bag.



Caution!

If the appliance starts to leak foam or liquid, switch it off immediately.

i As soon as the container is full, a float closes the suction opening and the suction turbine runs at a higher speed. Switch off the appliance immediately and empty the container.



When finished

- Switch off the appliance.
- Draw out the mains plug.
- Remove the motor housing and empty the container.

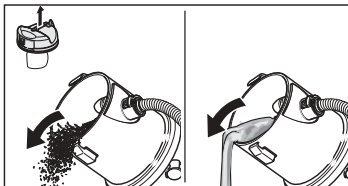

- Clean the container after every use.
- Store the appliance in a safe place.

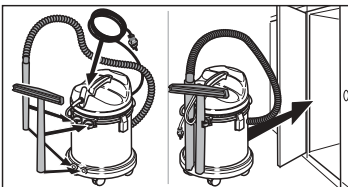

Care / Maintenance



Danger!

Before any care and maintenance work on the machine draw out the mains plug.

Cleaning the appliance and accessories

i The appliance must not be cleaned using a water hose or a high-pressure water jet (danger of short-circuit or other damages).

- Wipe down the exterior of the appliance using a damp cloth. Do not use any aggressive agents such as scouring powder. Rinse out accessory parts when necessary.

Changing the filter

- Poor suction – clean the filter under flowing water and allow to dry before inserting it into the appliance. Replace the filter if damaged.

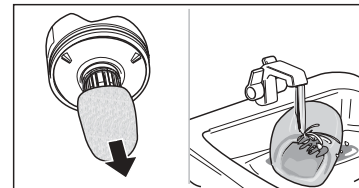

Service

Warranty

In each country the warranty terms issued by our authorized marketing company are valid. We remedy any fault in the cleaner free of charge within the warranty period providing the cause of the fault proves to be a material or manufacturing error.

Should you wish to call upon the guarantee, please apply to your dealer or nearest authorised Customer Service centre taking along also the accessories and bill of sale.

Customer Service

If you have any questions or malfunctions our Kärcher agency will be pleased to help you. See the back page for addresses.

EU Declaration of Conformity

We hereby declare that the equipment described below conforms to the relevant fundamental safety and health requirements of the appropriate EU Directives, both in its basic design and construction as well as in the version marketed by us.

This declaration will cease to be valid if any modifications are made to the machine without our express approval.

Product: **Wet & dry vacuum cleaner**

Typ: **1.336-xxx**

Relevant EU Directives:

EU Machinery Directive (98/37/CE)

EU Low-Voltage Equipment Directive (73/23/EEC) amended by 93/68/EEC

EU Directive on Electromagnetic Compatibility (89/336/EEC) amended by 91/263/EEC, 92/31/EEC, 93/68/EEC

Harmonised standards applied:

DIN EN 60 335 – 1

DIN EN 60 335 – 2 – 2

DIN EN 55 014 – 1 : 2000 + A1: 2001

DIN EN 55 014 – 2 : 1997

DIN EN 61 000 – 3 – 2 : 2000

DIN EN 61 000 – 3 – 3 : 1995 + A1: 2001

National standards applied: –

Appropriate internal measures have been taken to ensure that series-production units conform at all times to the requirements of current EU Directives and relevant standards.

The signatories are empowered to represent and act on behalf of the company management.

Alfred Kärcher GmbH & Co. KG

Cleaning Systems

Alfred-Kärcher-Str. 28-40

P.O. Box 160

D-71349 Winnenden

H. Jenner

S. Reiser

Technical Specifications

Nominal voltage	220–240 V
	1~50/60 Hz
Fuse protection (surge-proof)	10 A
Container volume, net	18 l
Water uptake	8 l
Fan data:	P_{\max} 1200 W
	P_{nom} 1000 W
Weight	5.5 kg
Class of protection	II
Mains cable: type	H05VV-F2x0,75
	4.5 m
Sound level	74 dB(A)

We reserve the right to introduce technical changes without prior notice.

Circuit diagram

- C1 Capacitor
- M1 Suction turbine
- S1 Switch
- X1 Plug

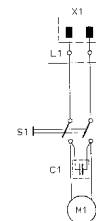

Etendue des fournitures

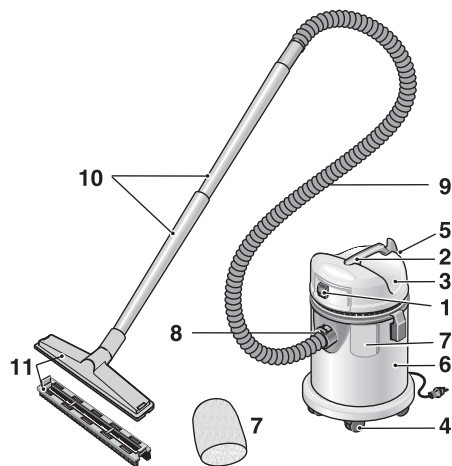

Avant la première utilisation

Au déballage, vérifiez que le contenu de l'emballage est au complet. Avant la mise en service, il vous reste encore à monter les roulettes directionnelles (voir à ce sujet la section «Préparatifs»).

Si vous constatez des dégâts survenus pendant le transport, veuillez prévenir immédiatement votre revendeur.

1 Interrupteur MARCHE/ARRET

2 Poignée de transport

Elle permet de transporter l'appareil dans les escaliers, etc.

3 Boîtier moteur

4 Roulettes directionnelles

Elles permettent de faire suivre l'aspirateur commodément.

5 Porte-accessoires

Il sert à loger les accessoires.

6 Réservoir à salissures

Il collecte les salissures sèches et mouillées capturées par l'aspirateur.

7 Filtre en matériau mousse

Utilisez-la pour aspirer à sec.

Utilisez-le pour aspirer l'eau.

8 Raccord du flexible d'aspiration

9 Flexible d'aspiration

10 Tuyau d'aspiration

11 Buse de sol à inserts

Pour aspirer les salissures mouillées et sèches

Accessoires en option (non livrés d'origine)

S1 Cartouche filtrante

(N° de réf. 6.414-552)

Utilisez-la pour aspirer à sec.



S2 Sachet-filtre en papier

(N° de réf. 6.959-130 -5x)

Il permet d'éliminer sans poussière les salissures une fois aspirées à sec.

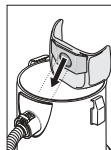

Consignes de sécurité

Conformité d'utilisation

Conformément aux descriptions et consignes de sécurité figurant dans la présente notice d'instructions, cet appareil est destiné à aspirer les salissures mouillées et sèches.

Avant d'utiliser cet appareil pour la première fois, veuillez lire la présente notice et vous conformer aux instructions qu'elle contient.

Veuillez n'utiliser cet appareil que dans les cas suivants :

- Applications non-professionnelles.
- N'utilisez que des accessoires et pièces de rechange homologués par Kärcher.

Consignes de sécurité générales

Ne permettez aux enfants et aux adolescents d'utiliser cet appareil que sous surveillance.

Ne laissez jamais cet appareil sans surveillance tant que son interrupteur principal se trouve en position enclenchée.

Branchement électrique

La tension spécifiée sur la plaque signalétique doit concorder avec la tension débitée par le secteur.

⚠ Risque d'électrocution !

Ne saisissez jamais la fiche mâle avec les mains mouillées.

Avant chaque utilisation, vérifiez si le cordon d'alimentation et la fiche mâle sont endommagés. Si le cordon est endommagé, faites-le remplacer immédiatement par le service après-vente agréé/ par un électricien agréé.

Si l'appareil doit fonctionner dans des locaux humides, par ex. dans une salle de bain, ne le raccordez qu'à des prises femelles protégées par un disjoncteur différentiel. En cas de doute, consultez un électricien agréé.

⚠ Risque d'explosion !

N'aspirez jamais de liquides explosifs, gaz inflammables, poussières explosives ainsi que les acides non dilués et les solvants. Font partie de ces produits l'essence, les diluants pour peintures ou le fuel, que les turbulences créées par l'air aspiré peuvent transformer en vapeurs ou mélanges explosifs. Il en va de même en ce qui concerne l'acétone, les acides et solvants non dilués, les poussières d'aluminium et de magnésium. En outre, ces matières peuvent attaquer les matériaux constituant l'appareil.

N'aspirez jamais d'objets brûlants ou rougeoyants.

En cas d'utilisation de l'appareil dans des zones dangereuses (stations-services par ex.), respectez les prescriptions de sécurité correspondantes. L'emploi de l'appareil dans des locaux exposés à des risques d'explosion est interdit.

Respect de l'environnement

Elimination de l'emballage



Les matériaux constitutifs de l'emballage sont recyclables. Veuillez rendre l'emballage à un système de recyclage.

Elimination de l'ancien appareil



Déjà au stade du développement de cet appareil, il fut attaché une immense importance à lui attribuer de bonnes caractéristiques de recyclage

Commande

Préparatifs

- Enlevez le boîtier-moteur puis sortez les roulettes directionnelles du réservoir.
- Montez les roulettes directionnelles.

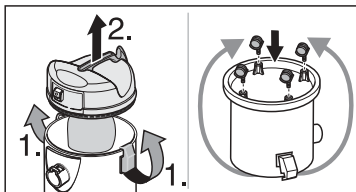

- Posez le boîtier moteur sur le réservoir puis obturez au moyen des clips.

Remarque : vous ne pouvez fixer le boîtier moteur que dans une seule position (commutateur en avant).

- Branchez les accessoires.

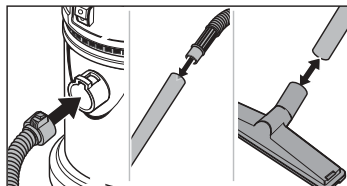

Enclenchement

⚠ Attention:
Ne travaillez jamais sans filtre en place.

- Branchez la fiche mâle dans une prise de courant.



- Enclenchez l'appareil.

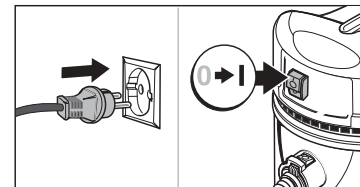

Travailler avec la buse de sol

⚠ Prudence !

Respectez les consignes suivantes lorsque vous passez de l'aspiration de salissures mouillées à l'aspiration sèche :

i L'aspiration de poussière sèche en présence d'un filtre mouillé le colmate et peut le rendre inutilisable.
Pour cette raison, avant d'aspirer, faites sécher le filtre s'il était mouillé.

Aspiration à sec des tapis et moquettes

- Pour éliminer les salissures sans poussière, nous recommandons d'utiliser le sachet-filtre en papier (non livrés d'origine). Ceci offre l'avantage que le filtre s'encrasse plus lentement.

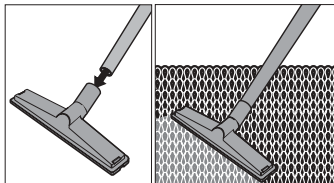

Aspiration à sec de surfaces dures

- Pour éliminer les salissures sans poussière, nous recommandons d'utiliser le sachet-filtre en papier (non livrés d'origine). Ceci offre l'avantage que le filtre s'encrasse plus lentement.
- Fixez l'insert pour surfaces dures.

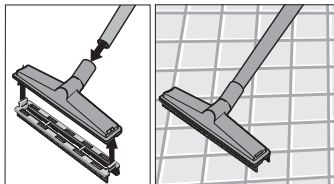

Aspiration de liquide

- N'utilisez pas de sachet filtre en papier.



Attention !

Eteignez immédiatement l'appareil si de la mousse ou du liquide en sort.

i Une fois le réservoir plein, un flotteur referme l'orifice d'aspiration et la turbine aspirante tourne à une vitesse plus élevée. Eteignez immédiatement l'appareil et videz le réservoir.

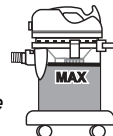

Fin du service

- Eteignez l'appareil.
- Débranchez la fiche mâle de la prise de courant.
- Retirez le boîtier moteur puis videz le réservoir.

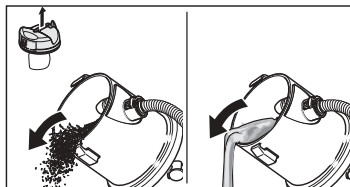

- Nettoyez le réservoir après chaque utilisation.
- Rangez l'appareil.

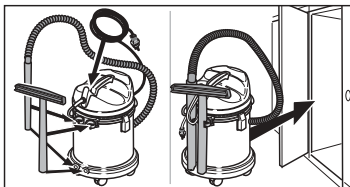

Nettoyage / Entretien



Danger !

Avant d'effectuer tous les travaux de nettoyage et d'entretien sur l'appareil, veuillez débrancher sa fiche mâle de la prise de courant.

Nettoyer l'appareil et les accessoires

i Ne nettoyez jamais l'appareil avec un flexible à eau ou au jet d'eau haute pression (risque de provoquer des courts-circuits et autres dommages).

- Nettoyez le corps de l'appareil avec un chiffon humide. N'utilisez jamais de produits agressifs tels que par ex. de la poudre à récurer. Suivant besoins, rincez et séchez les accessoires.

Changer le filtre

- Puissance d'aspiration insuffisante – Nettoyez le filtre sous l'eau du robinet puis faites-le sécher avant de le remonter. Changez-le s'il est abîmé.

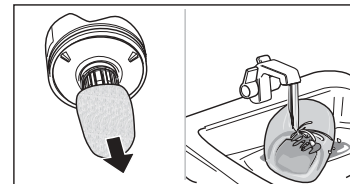

Service

Garantie

Dans chaque pays, les conditions de garantie en vigueur sont celles publiées par notre société de distribution autorisée. Si, pendant la durée de la garantie, votre appareil présente des vices de matière ou de fabrication, la réparation est gratuite.

En cas de garantie, veuillez vous adresser avec les accessoires et la preuve d'achat à votre revendeur ou à votre bureau du service après-vente autorisé le plus proche de chez vous.

Service après-vente

Si vous avez des questions à formuler ou en cas de dérangements, notre succursale Kärcher vous viendra volontiers en aide. Adresses des succursales : voir au dos.

Déclaration de conformité européenne

Par la présente, nous déclarons que la machine ci-après répond, de par sa conception et sa construction ainsi que de par le modèle que nous avons mis sur le marché, aux exigences de sécurité et d'hygiène en vigueur de la directive européenne.

En cas de modification de la machine effectuée sans notre accord, cette déclaration sera caduque.

Produit: **Aspirateur à eau et à sec**

Typ: **1.336-xxx**

Directives européennes en vigueur :

Directive européenne sur les machines (98/37/CE)

Directive européenne sur les basses tensions (73/23/CE) modifiée par 93/68/CE

Directive européenne sur la compatibilité électromagnétique (89/336/CE) modifiée par 91/263/CE, 92/31/CE, 93/68/CE

Normes harmonisées appliquées :

DIN EN 60 335 – 1

DIN EN 60 335 – 2 – 2

DIN EN 55 014 – 1 : 2000 + A1: 2001

DIN EN 55 014 – 2 : 1997

DIN EN 61 000 – 3 – 2 : 2000

DIN EN 61 000 – 3 – 3 : 1995 + A1: 2001

Normes nationales appliquées: -

La conformité permanente des appareils de série avec les exigences consignées dans les directives actuelles de la CE et avec les normes appliquées est garantie par des mesures internes.

Les soussignés agissent par ordre et avec les pleins pouvoirs de la Direction commerciale.

Alfred Kärcher GmbH & Co. KG

Cleaning Systems

Alfred-Kärcher-Str. 28-40

P.O. Box 160

D-71349 Winnenden

H. Jenner

S. Reiser

Données techniques

Tension nominale 220–240 V
1~50/60 Hz

Ampérage du fusible/disjoncteur (temporisé) protégeant le secteur 10 A

Volume net du réservoir 18 l

Quantité d'eau aspirable 8 l

Données de la turbine: P_{max} 1200 W
P_{nom} 1000 W

Poids 5,5 kg

Classe de protection II

Type de cordon d'alimentation H05VV-F2x0,75 4,5 m

Niveau de pression acoustique 74 dB(A)

Sous réserve de modifications techniques.

Schéma des circuits électriques

- C1 Condensateur
- M1 Turbine aspirante
- S1 Interrupteur
- X1 Connecteur

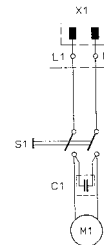

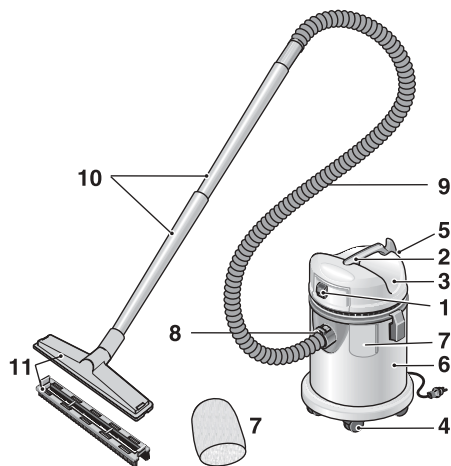

Al primo uso

Nel disimballaggio controllate la completezza del contenuto. Prima di mettere l'apparecchio in funzione devono essere ancora montate le rotelle sterzanti (vedi a tal fine il punto «Preparazione»).

In caso di danni di trasporto informate il vostro rivenditore.

1 Interruttore ACCESO/SPENTO

2 Maniglia di trasporto

per trasportare l'apparecchio su scale ecc.

3 Gruppo motore

4 Rotelle sterzanti

per tirarsi dietro facilmente l'aspiratore

5 Portaccessori

per accogliere gli accessori

6 Serbatoio sporizia

raccoglie lo sporco asciutto e liquido aspirato

7 Filtro di espanso

utilizzare per l'aspirazione a secco
utilizzare per l'aspirazione di liquidi

8 Raccordo del tubo flessibile di aspirazione

9 Tubo flessibile di aspirazione

10 Tubo rigido di aspirazione

11 Bocchetta per pavimenti con inserti

utilizzabile per l'aspirazione di liquidi e
l'aspirazione a secco

Accessorio speciale (non compreso nella fornitura)

S1 Filtro a cartuccia

Codice di ordinazione 6.414-552
utilizzare per l'aspirazione a
secco

S2 Sacchetto-filtro di carta

Codice di ordinazione 6.959-130,
5 pz
per lo smaltimento ecologico
del materiale aspirato
nell'aspirazione a secco

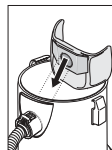

Istruzioni di sicurezza

Uso regolare

L'apparecchio è destinato all'uso come aspiratore per liquidi/a secco, secondo le descrizioni e le istruzioni di sicurezza fornite in queste istruzioni per l'uso.

Prima di usare l'apparecchio la prima volta, leggere queste istruzioni ed osservarle durante l'uso.

Usate questo apparecchio esclusivamente

- per scopi d'impiego non professionali,
- con accessori e ricambi autorizzati da Kärcher.

Istruzioni di sicurezza generali

Consentire l'uso dell'apparecchio a bambini ed adolescenti solo sotto sorveglianza.

Non lasciate mai l'apparecchio incustodito quando l'interruttore principale è inserito.

Collegamento elettrico

La tensione indicata sulla targhetta d'identificazione deve coincidere con la tensione di alimentazione.

⚠ Pericolo di scarica elettrica!

Non afferrare mai la spina di collegamento a rete con le mani bagnate.

Prima di ogni uso controllare la presenza di eventuali danni al cavo di alimentazione ed alla spina di collegamento a rete. Fare sostituire immediatamente dal servizio assistenza clienti/elettricista autorizzato il cavo di alimentazione danneggiato.

Negli ambienti umidi, per es. nel bagno, collegare l'apparecchio solo a prese di corrente protette mediante interruttore differenziale. In caso di dubbio consultare un elettricista.

Pericolo di esplosione!

Non spruzzare ed aspirare mai liquidi esplosivi, gas infiammabili, polveri esplosive ed inoltre acidi e solventi non diluiti! Fanno parte di questi benzina, diluenti per vernici ed olio combustibile, che miscelati con l'aria di aspirazione possono formare vapori o miscele esplosivi ed inoltre acetone, acidi e solventi non diluiti, polveri di alluminio e magnesio. Queste sostanze possono inoltre corrodere i materiali impiegati per l'apparecchio.

Non aspirare oggetti accesi o incandescenti.

In caso d'impiego dell'apparecchio in zone di pericolo (per es. distributori di carburanti) devono essere osservate le relative norme di sicurezza. È vietato l'uso dell'apparecchio in ambienti con atmosfera potenzialmente esplosiva.

Tutela dell'ambiente

Smaltire la confezione



I materiali d'imballaggio sono riciclabili. Si raccomanda di consegnare i materiali di imballaggio ai relativi centri di raccolta.

Smaltimento dell'apparecchio smesso



Durante la messa a punto dell'apparecchio si è prestata particolare attenzione alle norme vigenti per il riciclaggio.

Tuttavia esso può contenere componenti o sostanze che non devono essere smaltite insieme ai rifiuti domestici. Il vostro fornitore Kärcher è lieto di informarvi sullo smaltimento ecologico dell'apparecchio smesso.

Uso

Preparazione

- Rimuovere il gruppo motore, prendere le rotelle pivotanti dal contenitore.
- Montare le rotelle sterzanti.

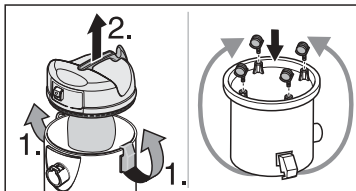

- Mettere il gruppo motore sul serbatoio e chiudere con le mollette.

Avvertenza: il gruppo motore può essere fissato in una sola posizione (interruttore verso avanti).

- Collegare gli accessori.

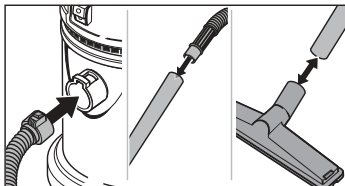

Accendere

 **Attenzione:**
Non lavorare mai senza avere montato il filtro!

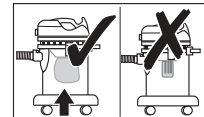

- Inserire la spina di collegamento a rete.
- Accendere l'apparecchio.

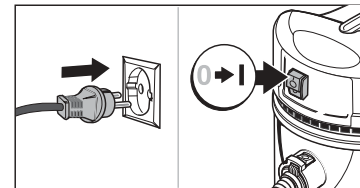

Lavorare con la bocchetta per pavimenti

 **Attenzione!**

Al cambio da aspirazione di liquidi ad aspirazione a secco tenere presente quanto segue:

 L'aspirazione di polvere secca quando la cartuccia del filtro è bagnata ottura il filtro e può renderlo inutilizzabile.

Però: asciugare il filtro prima di utilizzarlo!

Aspirazione a secco – Moquette

- Per lo smaltimento del materiale aspirato senza sviluppo di polvere consigliamo d'impiegare anche il sacchetto-filtro di carta (non compreso nella fornitura). Con questo avete in aggiunta anche il vantaggio che il filtro non si sporca così presto.

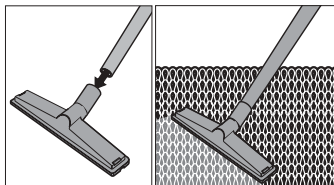

Aspirazione a secco – Superfici dure

- Per lo smaltimento del materiale aspirato senza sviluppo di polvere consigliamo d'impiegare anche il sacchetto-filtro di carta (non compreso nella fornitura). Con questo avete in aggiunta anche il vantaggio che il filtro non si sporca così presto.
- Fissare l'insero per le superfici dure.

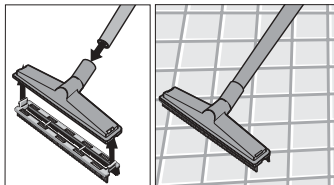

Aspirazione di liquidi

- Non utilizzare il sacchetto-filtro di carta.



Attenzione!

Spegnere immediatamente l'apparecchio in caso di fuoruscita di schiuma o liquido!

i Se il serbatoio è pieno, un galleggiante chiude l'apertura di aspirazione e la turbina di aspirazione gira ad una maggiore velocità. Spegnerne immediatamente l'apparecchio e vuotare il serbatoio.



Fine dell'uso

- Spegnerne l'apparecchio.
- Estrarre la spina di alimentazione.
- Togliere il gruppo motore e vuotare il contenitore.

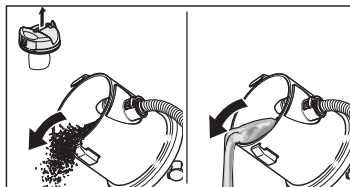

- Pulire il serbatoio dopo ogni uso.
- Conservare l'apparecchio.

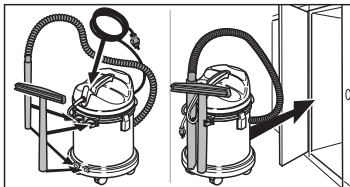

Cura / manutenzione



Pericolo!

Prima di qualsiasi lavoro di cura e manutenzione all'apparecchio estrarre sempre la spina di collegamento a rete.

Pulire l'apparecchio e gli accessori



È vietato pulire l'apparecchio con un getto del tubo flessibile dell'acqua oppure con un getto d'acqua ad alta pressione (pericolo di cortocircuiti o di altri danni).

- Pulire l'esterno dell'apparecchio con un panno umido. Non usare prodotti abrasivi, come per es. polvere abrasiva.

Sostituire il filtro

- Insufficiente potenza di aspirazione – lavare il filtro sotto acqua corrente, lasciarlo asciugare prima di rimontarlo. Sostituirlo se è danneggiato.

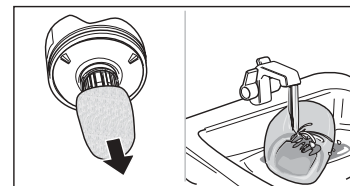

Garanzia

Nei rispettivi paesi sono valide le condizioni di garanzia pubblicate dalla nostra società di vendita competente. Entro il termine di garanzia eliminiamo gratuitamente gli eventuali guasti all'apparecchio, se causati da un difetto di materiale o di produzione.

Nei casi previsti dalla garanzia rivolgetevi al vostro rivenditore, oppure al più vicino centro di assistenza autorizzato, portando anche gli accessori ed il documento di acquisto.

Servizio assistenza clienti

In caso di domande o di guasti, le nostre filiali Kärcher sono pronte ad assistervi. Vedasi indirizzo a tergo.

Dichiarazione di conformità CE

Dichiariamo con la presente, che la macchina qui di seguito indicata, in base alla sua concezione e al tipo di costruzione, e nella versione da noi introdotta sul mercato, è conforme ai relativi requisiti fondamentali di sicurezza e di sanità delle direttive della CE.

In caso di modifica apportate alla macchina senza il nostro accordo, questa dichiarazione perde la sua validità.

Prodotto: **Aspiratore per liquidi/a secco**

Tipo: **1.336-xxx**

Direttive CE pertinenti:

Direttiva macchine CE (98/37/CE)

Direttiva bassa tensione CE (73/23/CEE) modificata dalla 93/68/CEE

Direttiva compatibilità elettromagnetica CE (89/336/CEE) modificata dalle 91/263/CEE, 92/31/CEE, 93/68/CEE

Norme armonizzate applicate:

DIN EN 60 335 – 1

DIN EN 60 335 – 2 – 2

DIN EN 55 014 – 1 : 2000 + A1: 2001

DIN EN 55 014 – 2 : 1997

DIN EN 61 000 – 3 – 2 : 2000

DIN EN 61 000 – 3 – 3 : 1995 + A1: 2001

Norme nazionali applicate: -

Mediante accorgimenti interni, è stato assicurato che gli apparecchi di serie siano sempre conformi ai requisiti delle attuali direttive CE e alle norme applicate.

I firmatari agiscono su incarico e con i poteri dell'Amministrazione.

Alfred Kärcher GmbH & Co. KG

Cleaning Systems

Alfred-Kärcher-Str. 28-40

P.O. Box 160

D-71349 Winnenden

H. Jenner



S. Reiser

Dati tecnici

Tensione di rete	220–240 V
	1~50/60 Hz
Fusibile di rete (ad azione ritardata)	10 A
Volume serbatoio netto	18 l
Absorbimento acqua	8 l
Dati della ventola:	
P _{MAX}	1200 W
P _{NOMIN}	1000 W
Peso	5,5 kg
Classe di sicurezza	II
Cavo di alimentazione, H05VV-F2x0,75	4,5 m
Livello di pressione acustica	74 dB(A)
Con riserva di modifiche tecniche.	

Schema elettrico

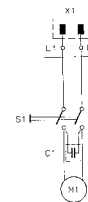
- C1 Condensatore
- M1 Turbina di aspirazione
- S1 Interruttore
- X1 Spina



Meegeleverd

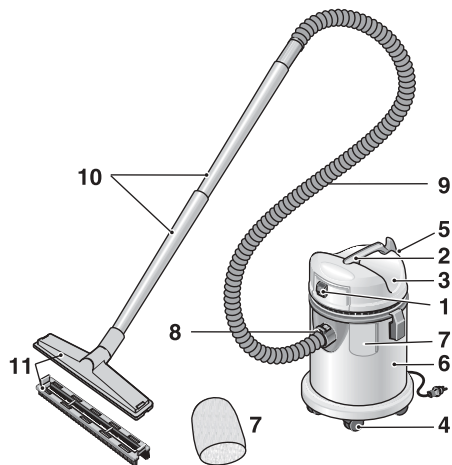

Voor het eerste gebruik

Controleer bij het uitpakken of de inhoud van de verpakking volledig is. Voor de ingebruikneming moet de zwenkwieltjes nog gemonteerd worden (zie daarvoor het punt "Voorbereiden").

Stel bij transportschade uw leverancier op de hoogte.

1 Schakelaar AAN/UIT

2 Draaggreep

voor het dragen over trappen etc.

3 Motorhuis

4 Zwenkwieltjes

voor eenvoudig voorttrekken van de zuiger

5 Toebehorenhouder

voor opname van het toebehoren

6 Vuilreservoir

voor het verzamelen van opgezogen droog en nat vuil

7 Schuimstoffilter

aanbrengen voor droog zuigen
aanbrengen voor nat zuigen

8 Zuigslangaansluiting

9 Zuigslang

10 Zuigbuis

11 Vloermondstuk met inzetstukken

te gebruiken voor nat en droog zuigen

12 Voegenzuigmond

Speciaal toebehoren (niet meegeleverd)

S1 Patroonfilter

(Bestelnr.6.414-552)

aanbrengen voor droog zuigen



S2 Papieren stofzak

(Bestelnr. 6.959-130 -5x)

voor het stofvrij afvoeren van het zuigmateriaal bij droog zuigen

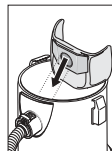

Veiligheidsvoorschriften

Gebruik volgens bestemming

Het apparaat is bestemd voor gebruik als zuiger voor nat en droog zuigen volgens de beschrijvingen en veiligheidsvoorschriften in deze gebruiksaanwijzing.

Lees deze gebruiksaanwijzing voor het eerste gebruik van het apparaat en volg de voorschriften op.

Gebruik dit apparaat uitsluitend:

- voor niet-bedrijfsmatige doelen;
- met door Kärcher geadviseerde toebehoren en vervangingsonderdelen.

Algemene veiligheidsvoorschriften

Laat kinderen en jongeren het apparaat alleen onder toezicht gebruiken.

Laat het apparaat nooit onbeheerd achter wanneer de hoofdschakelaar ingeschakeld is.

Elektrische aansluiting

De spanning op het typeplaatje moet overeenkomen met de netspanning.

⚠ Gevaar voor een elektrische schok!

Pak de stekker nooit met vochtige handen vast.

Controleer het aansluitsnoer en de stekker voor elk gebruik op beschadiging. Laat een beschadigd aansluitsnoer onmiddellijk door een erkende klantenservice of een vakman voor elektrische montage vervangen.

Sluit het apparaat in een vochtige ruimte, bijvoorbeeld een badkamer, alleen aan op een stopcontact met een aardlekschakelaar in de stroomkring. Raadpleeg in geval van twijfel een vakman voor elektrische montage.

Explosiegevaar!

Nooit explosieve vloeistoffen, brandbare gassen, explosief stof en onverdunde zuren en oplosmiddelen opzuigen en sproeien. Daarbij horen benzine, ververdunner en stookolie, die door vermenging met de zuiglucht explosieve dampen of mengsels kunnen vormen, verder aceton, onverdunde zuren en oplosmiddelen, aluminium- en magnesiumstof. Bovendien kunnen deze stoffen de voor het apparaat gebruikte materialen aantasten.

Zuig geen brandende of gloeiende voorwerpen op.

Wanneer het apparaat in een gevaarlijke omgeving wordt gebruikt, bijvoorbeeld bij een tankstation, moeten de daar geldende veiligheidsvoorschriften in acht worden genomen. Het gebruik in ruimten met explosiegevaar is niet toegestaan.

Milieubescherming

Wegwerpen verpakking



Het verpakkingsmateriaal is recyclebaar. Levert u de verpakking daarom voor hergebruik in.

Afgedankt apparaat verwijderen



Reeds bij het ontwikkelen van dit apparaat is rekening gehouden met de recyclebaarheid.

Desondanks kan het apparaat delen of materialen bevatten, die niet bij het huishoudafval terecht mogen komen. Informatie over het milieuvriendelijk buiten het verkeer brengen is te verkrijgen bij uw Kärcher-leverancier. Bediening

Vorbereiden

- Verwijder het motorhuis. Neem de zwenkwieltjes uit het reservoir.
- Monteer de zwenkwieltjes.

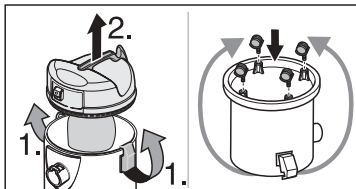

- Plaats het motorhuis op het vuilreservoir en sluit af met de clips.

Opmerking: motorhuis kan slechts in één stand worden bevestigd (schakelaar naar voren).

- Sluit het toebehoren aan.

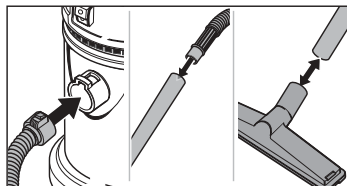

Inschakelen



Let op:
Werk nooit zonder filter!



- Steek de stekker in het stopcontact.
- Zet het apparaat aan.

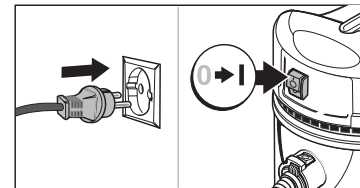

Werken met het vloermondstuk



Voorzichtig!
Let op het volgende bij de overgang van nat naar droog zuigen:

i Wanneer droog stof wordt gezogen terwijl het filterelement nat is, loopt het filter dicht en kan dit onbruikbaar worden. **Droog daarom een nat filter voordat u het gebruikt.**

Droog zuigen op tapijtvloeren

- Voor stofvrije afvoer van het opgezogen materiaal raden wij het gebruik van de papieren filterzak aan (niet meegeleverd). Dit levert bovendien het voordeel op dat het filter niet zo snel vuil wordt.

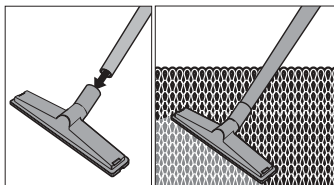

Droog zuigen op harde oppervlakken

- Voor stofvrije afvoer van het opgezogen materiaal raden wij het gebruik van de papieren filterzak aan (niet meegeleverd). Dit levert bovendien het voordeel op dat het filter niet zo snel vuil wordt.
- Bevestig het inzetstuk voor harde oppervlakken.

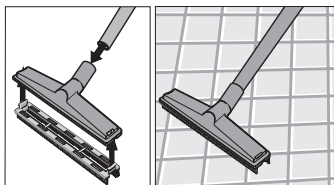

Nat zuigen

- Gebruik geen papieren filterzak.



Let op!

Zet het apparaat onmiddellijk uit wanneer schuim of vloeistof naar buiten komen.



Wanneer het vuilreservoir vol is, sluit een vlotter de zuigopening en loopt de zuigturbine verder met verhoogd toerental. Zet het apparaat onmiddellijk uit en maak het vuilreservoir leeg.



Gebruik beëindigen

- Zet het apparaat uit.
- Trek de stekker uit het stopcontact.
- Verwijder het motorhuis en maak het reservoir leeg.

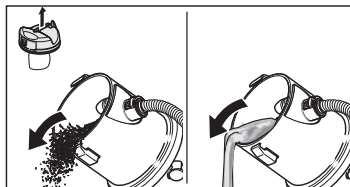

- Reinig het vuilreservoir na elk gebruik.
- Berg het apparaat op.

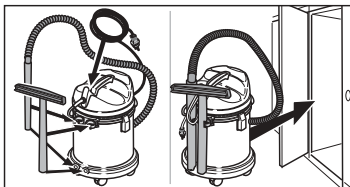

Verzorging en onderhoud



Gevaar!

Trek altijd de stekker uit het stopcontact voor verzorgings- en onderhoudswerkzaamheden aan het apparaat.

Apparaat en toebehoren reinigen



Reinig het apparaat niet met een slang of hogedrukwaterstraal (gevaar voor kortsluiting en andere schade).

- Veeg het apparaat aan de buitenkant met een vochtige doek af. Gebruik geen agressieve middelen zoals schuurpoeder. Reinig de tank voor vuil water na elk gebruik onder stromend water. Spoel het toebehoren indien nodig uit en droog het.

Filter vervangen

- Reinig bij slechte zuigcapaciteit het filter onder stromend water en laat het drogen voordat u het opnieuw aanbrengt. Vervang het filter wanneer het beschadigd is.

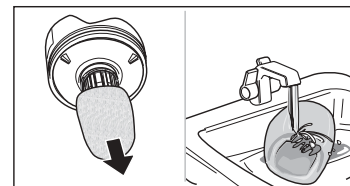

Service

Garantie

De door onze verkoopmaatschappij in uw land uitgegeven garantievoorwaarden zijn van toepassing. Eventuele storingen aan het apparaat verhelpen wij zonder kosten binnen de garantietermijn als een materiaal of fabrieksfout hiervan de oorzaak is.

Neem bij klachten binnen de garantietermijn contact op met uw leverancier of de dichtstbijzijnde klantenservicewerkplaats en neem het toebehoren en uw aankoopbewijs mee.

Klantenservice

Bij vragen of storingen helpt onze Kärcher-vestiging u graag verder. Adres zie ommezijde.

EU-conformiteitsverklaring

Hiermee verklaren wij dat de hierna vermelde machine op grond van haar concipiëring en constructie en in de door ons in omloop gebrachte uitvoering beantwoordt aan de desbetreffende veiligheids- en gezondheidsvoorschriften van de EG-richtlijnen.

Na een wijziging aan de machine die niet in overleg met ons wordt uitgevoerd, verliest deze verklaring haar geldigheid.

Produkt: **Zuiger voor nat en droog zuigen**

Type: **1.336-xxx**

Desbetreffende EG-richtlijn:

EG-machinerichtlijn (98/37/EG)

EG-laagspanningsrichtlijn (73/23/EEG), gewijzigd door 93/68/EEG

EG-richtlijn elektromagnetische verenigbaarheid (89/336/EEG), gewijzigd door 91/263/EEG, 92/31/EEG en 93/68/EEG

Toegepaste geharmoniseerde normen:

DIN EN 60 335 – 1

DIN EN 60 335 – 2 – 2

DIN EN 55 014 – 1 : 2000 + A1: 2001

DIN EN 55 014 – 2 : 1997

DIN EN 61 000 – 3 – 2 : 2000

DIN EN 61 000 – 3 – 3 : 1995 + A1: 2001

Toegepaste nationale normen: -

Door interne maatregelen is er voor gezorgd dat de standaard-apparaten altijd beantwoorden aan de eisen van de actuele richtlijnen en de toegepaste normen.

De ondergetekenden handelen in opdracht en op volmacht van de bedrijfsleiding.

Alfred Kärcher GmbH & Co. KG

Cleaning Systems

Alfred-Kärcher-Str. 28-40

P.O. Box 160

D-71349 Winnenden

H. Jenner

S. Reiser

Technische gegevens

Netspanning	220–240 V
	1~50/60 Hz
Netzekering (traag)	10 A
Inhoud vuilreservoir, netto	18 l
Wateropname	8 l
Zuigmotor:	P_{\max} 1200 W
	P_{nom} 1000 W
Gewicht	5,5 kg
Isolatieklasse	II
Netsnoer, type	H05VV-F2x0,75 4,5 m
Geluidsdruk niveau	74 dB(A)

Technische wijzigingen voorbehouden.

Stroomschema

- C1 Condensator
- M1 Zuigturbine
- S1 Schakelaar
- X1 Stekker

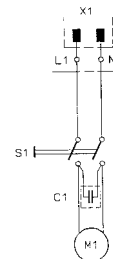

Volumen de suministro

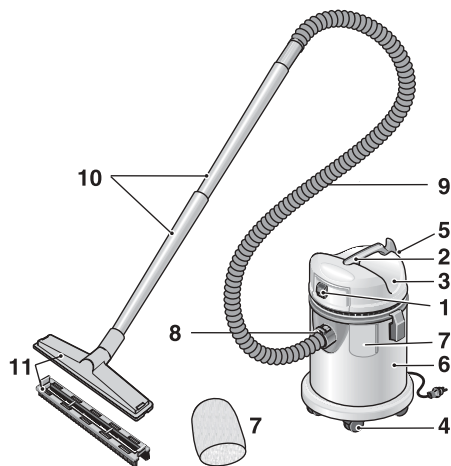

Antes de la puesta en marcha inicial del aparato

Al desembalar el aparato, verificar si el embalaje del aparato contiene el equipo completo de éste. Las ruedas giratorias tienen que montarse en el aparato antes de ponerlo en marcha (véase al respecto el capítulo «Preparativos previos a la puesta en funcionamiento»).

Si al desembalar el aparato comprobara Vd. algún daño o desperfecto en el mismo atribuible al transporte, rogamos se dirija inmediatamente al distribuidor en donde adquirió el aparato.

- 1 Interruptor para conexión y desconexión del aparato**
- 2 Asa de transporte**
permite transportar el aparato por escaleras, etc.
- 3 Carcasa del motor (turbina)**
- 4 Ruedas giratorias**
permiten el fácil desplazamiento de la máquina
- 5 Soporte**
permite recoger los accesorios del aparato
- 6 Recipiente para la suciedad**
recoge la suciedad seca o húmeda aspirada
- 7 Filtro de espuma**
colocarlo para aspirar suciedad seca
colocarlo para aspirar suciedad húmeda o líquida
- 8 Conexión para la manguera de aspiración**
- 9 Manguera de aspiración**
- 10 Tubo de aspiración**
- 11 Boquilla barreadora de suelos**
para la aspiración de suciedad seca o líquida

Accesorios opcionales (no incluido en el equipo de serie)

- S1 Filtro de cartucho**
(Nº de pedido 6.414-552)
colocarlo para aspirar suciedad seca



- S2 Bolsa de filtro, de papel**
(Nº de pedido 6.959-130 -5x)
para la eliminación sin formar polvo de la suciedad seca aspirada

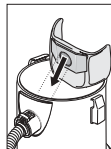

Consejos y advertencias de seguridad

Aplicación correcta de la fregadora

El aparato ha sido concebido y diseñado para su aplicación como aspirador de suciedad seca, líquida o húmeda. Antes de poner en marcha el aparato por vez primera deberán leerse atentamente las presentes instrucciones de servicio, observándose estrictamente durante el trabajo práctico con el mismo.

Antes de poner en marcha el aparato deberán leerse atentamente las presentes instrucciones de servicio, observándose estrictamente durante el trabajo con la máquina.

El aparato

- ha sido diseñado exclusivamente para uso doméstico, quedando por tanto excluido el uso industrial del mismo
- sólo deberá utilizarse en combinación con los accesorios y repuestos originales del fabricante o explícitamente homologados o aconsejados por éste

Advertencias generales de seguridad

¡El uso del aparato por niños o jóvenes sólo está permitido en presencia de una persona adulta!

No abandone nunca el aparato mientras esté pulsado el interruptor principal de éste.

Conexión a la red eléctrica

Cerciorarse de que la tensión de la red coincide con los valores señalados en la placa de características del aparato.

⚠ ¡Peligro de descargas eléctricas!

No asir nunca el enchufe con las manos húmedas.

Verificar antes de la puesta en marcha del aparato si el cable de conexión presenta huellas de daños o desperfectos. Los cables de conexión defectuosos deberán ser sustituidos inmediatamente por personal técnico del Servicio Técnico Postventa Oficial o por un técnico especializado del ramo.

Conectar el aparato en recintos o habitaciones húmedas (por ejemplo el cuarto de baño, etc.) sólo si las tomas de corriente de estos recintos están provistas de un interruptor de corriente diferencial. En caso de duda consulte a su electricista.

⚠ ¡Peligro de explosión!

¡No aspirar jamás líquidos explosivos, gases inflamables, polvos explosivos, ácidos no diluidos ni disolventes tales como gasolina, disolventes de pinturas o gas-oil que, al ser mezclados por proceso de turbulencia con el aire aspirado, pueden dar lugar a vapores o mezclas explosivas! Tampoco deberán aspirarse acetona, ácidos no diluidos, disolventes ni polvos de aluminio o magnesio que pudieran atacar los materiales empleados en la fabricación del aparato.

No aspirar productos incandescentes, como por ejemplo rescoldos, cerillas, cigarrillos, cigarros o ceniza caliente.

En caso de utilizar el aparato en zonas de peligro (por ejemplo gasolineras, estaciones de servicio) deberán observarse estrictamente las correspondientes instrucciones de seguridad. Queda terminantemente prohibido hacer funcionar el aparato en recintos amenazados de explosión.

Consejos para preservar el medio ambiente

Desguace del embalaje



No tire el embalaje del aparato y sus elementos al cubo de la basura. Entréguelo en los Puntos o Centros Oficiales de recogida para su reciclaje o recuperación.

Desguace de aparatos usados



Su Distribuidor o Administración local le informará gustosamente sobre las vías y posibilidades más eficaces y actuales para la eliminación respetuosa con el medio ambiente de los aparatos usados.

Manejo del aparato

Preparativos previos a la puesta en funcionamiento

- Retirar el cabezal con la turbina del recipiente.
- Montar las ruedas de guía

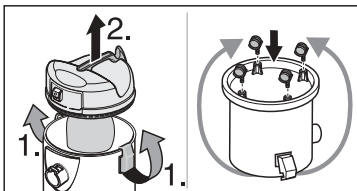

- Montar la tapa con la turbina integrada sobre el cuerpo (recipiente) del aparato. Fijarla con los cierres de sujeción.

Atención: La carcasa del motor sólo se puede fijar en una posición determinada. (El interruptor está hacia adelante).

- Acoplar los accesorios.

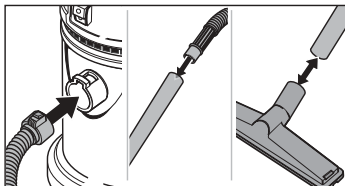

Conexión del aparato

⚠ ¡Atención!

¡No trabajar nunca sin estar el filtro colocado en el aparato!



- Introducir el cable de conexión del aparato en la toma (caja) de corriente.
- Conectar el aspirador.

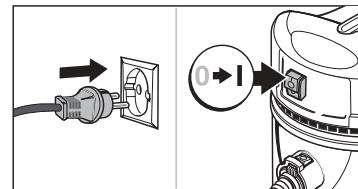

Trabajar con la boquilla barredora de suelos

⚠ ¡Atención!

Al cambiar de la aspiración de suciedad húmeda o líquida a suciedad seca tenga presente lo siguiente:

i La aspiración de suciedad seca estando el filtro húmedo dará lugar a su obstrucción, pudiendo incluso quedar inservible. **¡Dejar secar siempre el filtro antes de utilizar la máquina!**

Aspiración de suciedad seca de alfombras y moquetas

- Para asegurar una eliminación sin formar polvo de la suciedad seca aspirada, aconsejamos montar también la bolsa de filtro de papel (no incluido en el equipo de serie). Esto tiene la ventaja adicional de evitar de que la suciedad no se acumula con tanta rapidez en el filtro de cartucho.

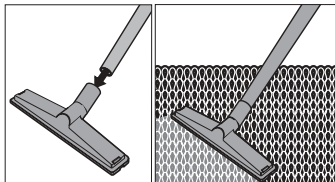

Aspiración de suciedad seca de suelos duros

- Para asegurar una eliminación sin formar polvo de la suciedad seca aspirada, aconsejamos montar también la bolsa de filtro de papel (no incluido en el equipo de serie). Esto tiene la ventaja adicional de evitar de que la suciedad no se acumula con tanta rapidez en el filtro de cartucho.
- Montar el adaptador específico para suelos duros en la boquilla barreadora.

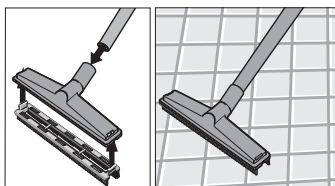

Aspiración de suciedad húmeda o líquida

- ¡No utilizar nunca la bolsa de filtro de papel al aspirar suciedad líquida o húmeda!

⚠ ¡Atención! ¡Desconectar el aparato inmediatamente en caso de produ

⚠ 3cirse espuma o escapes de líquido!

i Al llenarse el recipiente para la suciedad líquida, un flotador cierra la abertura de aspiración, con lo que la turbina gira a un mayor número de revoluciones. En caso de producirse tal situación, desconectar el aparato y vaciar el recipiente para la suciedad líquida.



Concluir el trabajo con el aparato

- Desconectar el aparato.
- Extraer el enchufe del aparato de la toma de corriente.
- Desmontar la carcasa del motor y evacuar el recipiente.

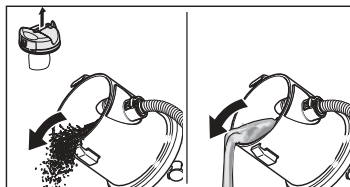

- Limpiar el recipiente para la suciedad tras concluir cada aplicación.

- Guardar el aparato

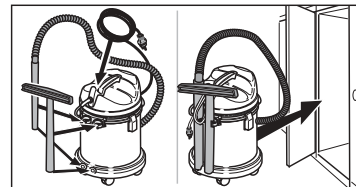

Trabajos de cuidado y mantenimiento

⚠ ¡Peligro!

Antes de ejecutar cualquier trabajo de cuidado o mantenimiento del aparato, extraer el cable de conexión del mismo de la toma de corriente.

Limpeza del aparato y los accesorios

i ¡No limpiar nunca el aparato con el chorro de agua de la manguera o una limpiadora de alta presión! (Peligro de cortocircuitos u otros daños en el aparato).

- Limpiar el aparato exteriormente con un paño húmedo. Limpiar el recipiente del agua sucia tras concluir cada ciclo de trabajo bajo el grifo de agua. En caso necesario, enjuagar los accesorios bajo el grifo de agua y dejarlos secar.

Sustituir el filtro

- En caso de disminuir la potencia de aspiración, limpiar el filtro bajo el grifo de agua. Dejarlo secar antes de montarlo en el aparato. En caso de comprobar daños o desperfectos en el mismo, sustituirlo por uno nuevo.

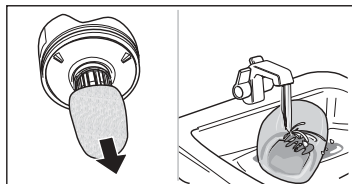

Servicio

Garantía

En cada país rigen las condiciones de garantía establecidas por las correspondientes Sociedades Distribuidoras. Las perturbaciones y averías de su aparato serán subsanadas de modo gratuito en la medida en que las causas de las mismas sean debidas a defectos de material o de fabricación.

En un caso de garantía rogamos se dirija, con el aparato y los accesorios, así como el comprobante de compra del mismo, al Servicio Oficial de Asistencia Técnica más próximo o en su defecto al Distribuidor donde adquirió el aparato.

Servicio Postventa

En caso de dudas o defectos técnicos en el aparato puede dirigirse a una de nuestras delegaciones. Al dorso de esta página figura un listado de las delegaciones, con sus señas correspondientes.

Declaración de conformidad de la Unión Europea

Por la presente declaramos los abajo firmantes que la máquina designada a continuación cumple, tanto por su concepción y clase de construcción como por la ejecución que hemos puesto en circulación, las normas fundamentales de seguridad y protección de la salud formuladas en las directivas comunitarias correspondientes.

La presente declaración pierde su validez en caso de alteraciones en la máquina efectuadas sin nuestro consentimiento explícito.

Producto: **Aspirador en seco y húmedo**

Modelo: **1.336-xxx**

Directivas comunitarias aplicables:

Directiva comunitaria sobre máquinas (CE 98/37)

Directiva comunitaria sobre equipos de baja tensión (CEE 73/23), modificada mediante CEE 93/68

Directiva sobre compatibilidad electromagnética (CEE 89/336) modificada mediante CEE 91/263, CEE 92/31 y CEE 93/68

Normas armonizadas aplicadas:

DIN EN 60 335 - 1

DIN EN 60 335 - 2 - 2

DIN EN 55 014 - 1 : 2000 + A1: 2001

DIN EN 55 014 - 2 : 1997

DIN EN 61 000 - 3 - 2 : 2000

DIN EN 61 000 - 3 - 3 : 1995 + A1: 2001

Normas nacionales aplicadas: -

Mediante una serie de medidas internas, queda asegurado que los aparatos y equipos de serie cumplan siempre las exigencias formuladas en las directivas comunitarias actuales y en las normas correspondientes a aplicar.

Los firmantes actúan autorizados y con poder otorgado por la dirección de la empresa.

Alfred Kärcher GmbH & Co. KG

Cleaning Systems

Alfred-Kärcher-Str. 28-40

P.O. Box 160

D-71349 Winnenden

H. Jenner

S. Reiser

Características Técnicas

Tensión nominal 220-240 V
1~50/60 Hz

Fusible (inerte) 10 A

Capacidad neta del recipiente para la suciedad 18 l

Máxima cabida de agua o suciedad líquida en el recipiente 8 l

Datos de la turbina: P_{MAX} 1200 W

P_{NOM} 1000 W

Peso 5,5 kg

Clase de protección II

Cable de conexión a la red eléctrica H05VV-F2x0,75 4,5 m

Nivel sonoro 74 dB(A)

Nos reservamos el derecho de introducir modificaciones técnicas.

Esquema de circuitos eléctricos

C1 Condensador

M1 Turbina

S1 Interruptor

X1 Enchufe



Volume de fornecimento

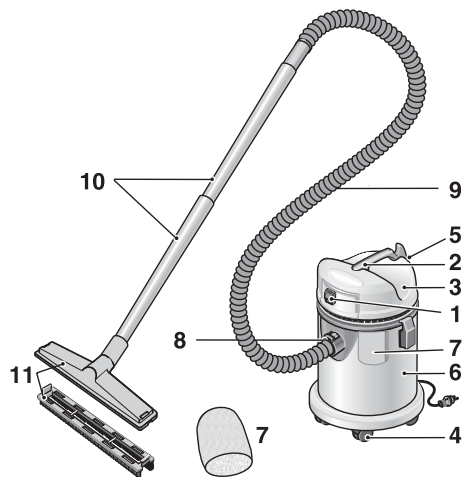

Antes de pôr o aparelho em funcionamento pela primeira vez

Ao desembalar controle o conteúdo da embalagem quanto a sua integridade. Os roletes omnidireccionais encontram-se dentro do depósito de sujidade (ver para isso o ponto «Preparação»)

No caso de sinistros de transporte informe o seu revendedor.

1 Interruptor liga/desliga

2 Cabo de de transporte

permite transportar o aparelho por escadas, etc.

3 Carcaça do motor

4 Roletes omnidireccionais

permitem o fácil deslocamento do aparelho

5 Recipiente para acessórios

serve para alojar os acessórios

6 Depósito de sujidade

recolhe a sujidade seca ou húmida

7 Filtro esponjoso

colocar, para aspirar a seco

colocar, para aspirar a húmido

8 Conexão para a mangueira de aspiração

9 Mangueira de aspiração

10 Tubo de aspiração

11 Bocal para limpeza do chão com peças intercaladas

para a aspiração de sujidade seca ou líquida

Acessórios especiais (não incluídos o fornecimento)

S1 Filtro de cartucho

(Nº de pedido 6.414-552)

colocar, para aspirar a seco



S2 Saco filtrante de papel

(Nº de pedido 6.959-130 -5x)

para deitar no lixo o pó seco aspirado sem levantar poeira.

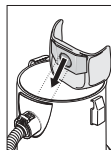

Advertências de segurança

Utilização conforme as disposições legais

O aparelho foi concebido e desenhado para sua aplicação como aspirador de sujidade seca, líquida ou húmida.

Antes de utilizar este aparelho pela primeira vez, leia e proceda segundo estas instruções de serviço.

Use este aparelho exclusivamente:

- para fins não industriais,
- com acessórios e peças de reposição autorizadas por Kärcher.

Advertências gerais de segurança

Permita crianças ou jovens trabalhar com o aparelho somente sob vigilância.

Jamais abandone o aparelho enquanto o interruptor principal estiver ligado.

Ligação eléctrica

A tensão indicada na placa de características tem de concordar com a tensão de alimentação.

⚠ Perigo de choque eléctrico!

Nunca pegar a ficha de rede com as mãos molhadas.

Verifique se o cabo de ligação com ficha de rede está danificado. Mandar o serviço de assistência técnica /electricista autorizado trocar imediatamente o cabo de ligação danificado.

Ligar o aparelho em recintos húmidos, p.ex. em quartos de banho, só a uma tomada de corrente com disjuntor de corrente de defeito intercalado. Em caso de dúvida consultar um electricista.

Perigo de explosão!

Nunca pulverize ou aspire líquidos explosivos, gases inflamáveis, pós explosivos, nem tão pouco ácidos ou solventes não diluídos! Entre eles a gasolina, diluente de tinta ou o óleo combustível, porque estes causam vapores e misturas explosivos quando são misturados com o ar de aspiração, além disso jamais aspirar acetona, ácidos absolutos, e diluentes e pós de alumínio ou de magnésio, pois que poderiam atacar os materiais empregados no aparelho.

Não aspirar material em chamas ou em brasa.

No caso de utilizar o aparelho em zonas de perigo (p. ex., postos de gasolina) deverão ser observadas as respectivas instruções de segurança. É proibido funcionar o aparelho em recintos ameaçados de explosão.

Protecção do ambiente

Eliminar a embalagem



Os materiais da embalagem são recicláveis. Por favor, leve a embalagem para a reciclagem.

Eliminação do aparelho velho



Durante o desenvolvimento deste aparelho se pensou na sua boa capacidade de reciclagem.

Apesar disso pode conter partículas ou substâncias que não devem ser jogadas no lixo doméstico.

Manejo

Preparação

- Tirar a carcaça do motor, e retirar os roletes omnidireccionais que se encontram dentro do depósito de sujidade.
- Montar os roletes omnidireccionais.

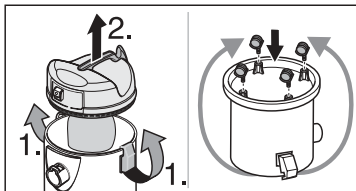

- Colocar a carcaça do motor sobre o depósito de sujidade e fixá-la com os clips.

Nota: A carcaça do motor só pode ser montada numa posição (interruptor para frente).

- Conectar os acessórios.

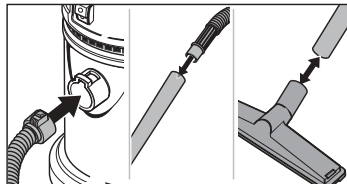

Ligar

 **Atenção:**
Não trabalhar nunca sem filtro montado no aparelho!

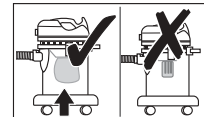

- Meter a ficha na tomada.
- Ligar o aparelho.

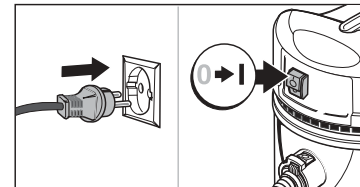

Trabalhar com o bocal para limpeza do chão

 **Cuidado!**

Ao mudar da aspiração de sujidade húmida para sujidade seca observar o seguinte:

 Aspirar pó seco com o elemento filtrante húmido entope o filtro e pode torná-lo inutilizável.

Portanto secar o filtro húmido antes de utilizá-lo.

Aspirar sujidades secas em carpetes

- Para eliminar a sujidade aspirada sem levantar poeira, recomendamos colocar ainda o saco filtrante de papel (não incluídos o fornecimento). Assim terá adicionalmente ainda a vantagem de que o filtro não fique sujo tão rápido.

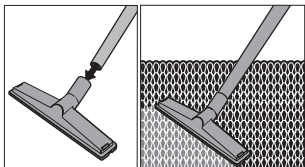

Aspirar sujidades secas em superfícies duras

- Para eliminar a sujidade aspirada sem levantar poeira, recomendamos colocar ainda o saco filtrante de papel (não incluídos o fornecimento). Assim terá adicionalmente ainda a vantagem de que o filtro não fique sujo tão rápido.
- Fixar a peça intercalada para a limpeza de superfícies duras.

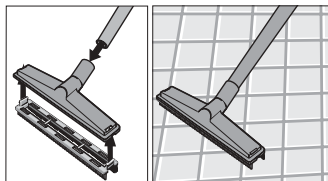

Aspirar líquido

- Não usar nenhum saco filtrante de papel.

⚠ Atenção:

Desligar o aparelho imediatamente no caso de produzir espuma ou de fugas de líquido!

i Quando o depósito ficar cheio, o flutuador fecha a abertura de aspiração e a turbina gira a um número de rotações mais elevado. Neste caso desligar o aparelho e esvaziar o depósito de sujidade líquida.



Terminar o serviço

- Desligar o aparelho.
- Retirar a ficha de rede da tomada.
- Tirar a carcaça do motor e esvaziar o depósito de sujidade.

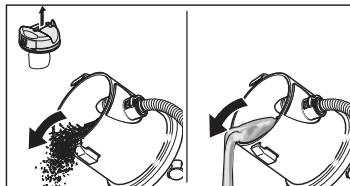

- Limpar o depósito de sujidade depois de terminar o serviço.
- Guardar o aparelho.

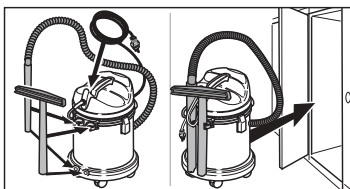

Conservação / Manutenção

⚠ Perigo!

Antes de efectuar quaisquer trabalhos de conservação e manutenção no aparelho: tirar a fixa de rede da tomada.

Limpar o aparelho e os acessórios

i Nunca limpar o aparelho com borrifo de água da mangueira ou com uma limparadora de alta pressão! (Perigo de curto-circuito ou outros danos no aparelho).

- Limpar o aparelho exteriormente com um pano húmido. Não utilizar nenhum agente agressivo como por exemplo pó abrasivo. Se for necessário enxaguar os acessórios e secá-los.

Substituir o filtro

- No caso de diminuir a potência de aspiração, limpar o filtro com água corrente da torneira. Deixá-lo secar antes de montá-lo no aparelho. No caso de estar danificado, trocá-lo.

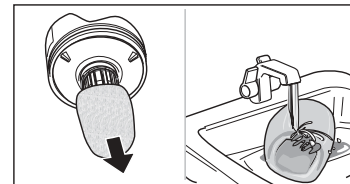

Serviço

Garantia

Em cada um dos países são aplicadas as condições de garantia referidas por cada uma das nossas sociedades distribuidoras. Eliminamos gratuitamente quaisquer avarias no aparelho dentro do prazo de garantia contanto que a causa seja devido a defeito de material ou de fabricação.

No caso de garantia dirija-se por favor ao seu revendedor ou ao próximo serviço de assistência técnica levando o acessório e o comprovante de compra.

Serviço de assistência técnica

A nossa sucursal Kärcher lhe ajudará no caso de pedir informações ou no caso de avarias. Direcção, veja no verso.

CE - Declaração de conformidade

Nós declaramos pelo presente instrumento que a máquina abaixo indicada corresponde, na sua concepção, fabricação bem como no tipo por nós comercializado, às exigências básicas de segurança e de saúde da directiva da CE.

Se houver uma modificação na máquina sem o nosso consentimento prévio, a presente declaração perderá a sua validade.

Produto: **Aspirador de sólidos e líquidos**

Tipo: **1.336-xxx**

Directivas aplicáveis da CE:

Directiva de máquinas CE (98/37/CE)

Directiva de baixa tensão (73/23/CEE) modificada pela 93/68/CEE

Directiva de compatibilidade electromagnética CE (89/336/CEE) modificada pelas 91/263/CEE, 92/31/CEE, 93/68/CEE

Normas harmonizadas aplicadas:

DIN EN 60 335 – 1

DIN EN 60 335 – 2 – 2

DIN EN 55 014 – 1 : 2000 + A1: 2001

DIN EN 55 014 – 2 : 1997

DIN EN 61 000 – 3 – 2 : 2000

DIN EN 61 000 – 3 – 3 : 1995 + A1: 2001

Normas nacionais aplicadas: -

Assegura-se, através de medidas internas da empresa, que os aparelhos de série correspondem sempre às exigências das directivas actualizadas da CE e às normas aplicadas.

Os abaixo assinados, actuam e representam através de procuração a gerência.

Alfred Kärcher GmbH & Co. KG

Cleaning Systems

Alfred-Kärcher-Str. 28-40

P.O. Box 160

D-71349 Winnenden

H. Jenner



S. Reiser

Dados técnicos

Tensão nominal	220–240 V
	1~50/60 Hz
Fusível (acção lenta)	10 A
Capacidade do depósito líquida	18 l
Volume de água dentro do depósito	8 l
Dados da turbina: P _{MAX}	1200 W
P _{NOM}	1000 W
Peso	5,5 kg
Classe de protecção	II
Cabo de ligação à rede:	
Tipo	H05VV-F2x0,75 4,5 m
Nível de pressão sonora	74 dB(A)
Reservado o direito de alterações técnicas	

Esquema de circuitos

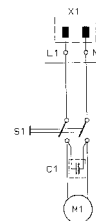
- C1 Condensador
- M1 Turbina
- S1 Interruptor
- X1 Ficha



Leveringsomfanget

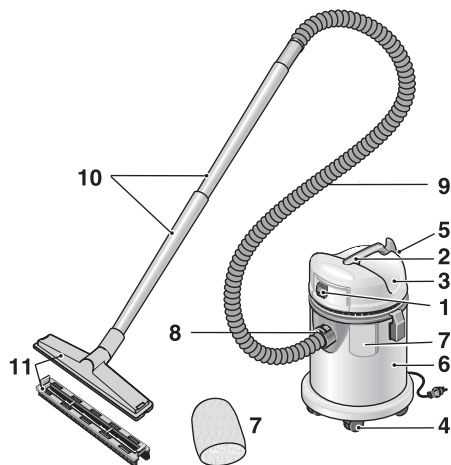

Før førstegangsbrug

Kontrollér pakkens indhold for kompletthed ved udpakningen. Styrerullerne monteres inden ibrugtagning (se i den forbindelse punkt "Forberedelse").

Underret forhandleren i tilfælde af transportskader.

1 Afbryder TÆND/SLUK

2 Bæregreb

gør det muligt at bære støvsugeren op ad trapper og lignende

3 Motorhus

4 Styreruller

for nemt at kunne trække støvsugeren bagefter sig

5 Tilbehørsholder

til opbevaring af tilbehør

6 Beholder til opsugt tørt eller vådt snavs

til opsugt tørt og vådt snavs

7 Skumstoffilter

isættes til tørsugning

isættes til vådsugning

8 Sugelangetilslutning

9 Sugelang

10 Sugerør

11 Gulvdyse med påsætningsdele

til brug for våd- og tørsugning

Ekstra tilbehør (ikke inkluderet i leveringsomfanget)

S1 Patronfilter

(Best.nr. 6.414-552)

isættes til tørsugning



S2 Papirfilterpose

(Best.nr. 6.959-130 -5x)

til støvfri bortskaffelse af snavs fra tørsugning

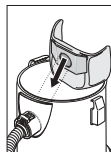

Sikkerhedshenvisninger

Beregnet anvendelsesområde

Støvsugeren er beregnet til våd- og tørsugning i henhold til beskrivelserne og sikkerhedshenvisningerne i nærværende betjeningsvejledning.

Læs venligst denne betjeningsvejledning inden maskinen tages i brug første gang og følg den.

Denne støvsuger må kun benyttes

- til ikke-erhvervsmæssige anvendelsesområder,
- med de af Kärcher godkendte tilbehørs- og reservedele.

Generelle sikkerhedshenvisninger

Tillad kun børn og unge at benytte maskinen, hvis de holdes under opsyn.

Frstil aldrig maskinen uden at holde den under opsyn, så længe hovedafbryderen er tændt.

Eltilslutning

Spændingen, der er angivet på typeskiltet, skal stemme overens med forsyningsspændingen.

⚠ Fare fremkaldt af elektriske stød!

Der må aldrig gribes fat i netstikket med våde hænder.

Tilslutningsledningen med netstikket skal altid kontrolleres for beskadigelse, inden den tages i brug. Hvis tilslutningsledningen er beskadiget, skal den udskiftes omgående af en autoriseret kundeservice/elektriker.

Maskinen må kun tilsluttes stikkontakter i vådrum, f.eks. i badeværelser, hvis de er udstyret med jordforbindelse. Spørg en elektriker i tvivlstilfælde.

Eksplosionsfare!

Eksplorative væsker, brændbare gasser, eksplosivt støv samt ufordyndede syrer og opløsningsmidler må aldrig påsprøjtes og opsuges! Dertil hører benzin, farvefortyndere eller fyringsolie, der kan danne eksplosive dampe eller blandinger, hvis det hvirvles op med indsugningsluften. Det samme gælder acetone, ufordyndede syrer og opløsningsmidler, aluminium- og magnesiumstøv. Desuden kan disse stoffer angribe materialerne, der er anvendt på apparatet.

Der må aldrig opsuges brændende eller glødende genstande.

Hvis støvsugeren benyttes i farlige områder (f.eks. på tankstationer), skal de pågældende sikkerhedsforskrifter iagttages. Det er forbudt at anvende støvsugeren i eksplosionsfarlige rum.

Miljøbeskyttelse

Bortskaffelse af emballagen



Al emballage kan genanvendes. Aflever venligst emballagen ved miljøstation el.lign.

Bortskaffelse af udtjent apparat



Allerede ved konstruktionen af dette apparat er der taget hensyn til mulighederne for genanvendelse. Der kan dog alligevel findes dele eller materialer i apparatet, der ikke hører hjemme i det almindelige husholdningsaffald.

Betjening

Forberedelse

- Fjern motorhuset og tag styrerullerne ud af beholderen.
- Montér styrerullerne.

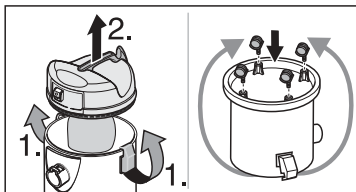

- Motorhuset sættes på beholderen og lukkes med clips.

Bemærk: Motorhuset kan kun fikseses i én stilling (afbryder forrest).

- Tilslutning af tilbehør.

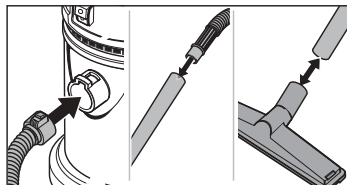

Tænd

OBS!

Der må aldrig arbejdes, uden at filteret er sat i!



- Sæt netstikket i stikkontakten.
- Tænd støvsugeren

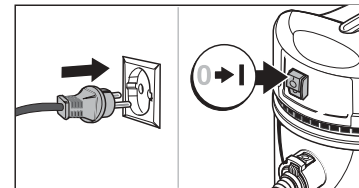

Arbejder med gulvdysen

Pas på!

I forbindelse med skift fra våd- til tørsugning skal følgende iagttages:

i Hvis filterelementet er vådt, når der suges tørt støv, forstoppes filterelementet og gør det ubrugeligt. Derfor skal det våde filter tørres, inden det benyttes!

Tørsugning – gulvtæpper

- Vi anbefaler også at isætte papirfilterposen (ikke inkluderet i leveringsomfanget) for støvfri bortskaffelse af smuds. Det har også den fordel, at filteret ikke tilsmudses så hurtigt.

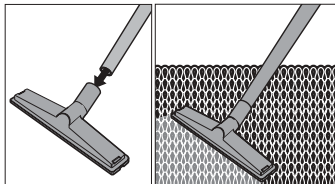

Tørsugning – hårde overflader

- Vi anbefaler også at isætte papirfilterposen (ikke inkluderet i leveringsomfanget) for støvfri bortskaffelse af smuds. Det har også den fordel, at filteret ikke tilsmudses så hurtigt.
- Indsatsen til hårde overflader fastgøres.

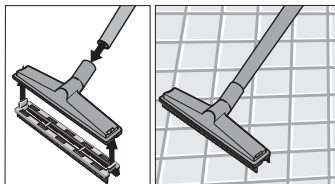

Vådsugning

- Der arbejdes uden isat papirfilterpose.



OBS!

Sluk straks støvsugeren, hvis der slipper skum eller væske ud!

i Når beholderen er fuld, lukker en svømmer sugeåbningen, og sugeturbinen arbejder med øget hastighed. Sluk straks støvsugeren og tøm beholderen.



Afslutning af drift

- Sluk støvsugeren
- Træk netstikket ud af stikkontakten.
- Motorhuset tages af, og beholderen tømmes.

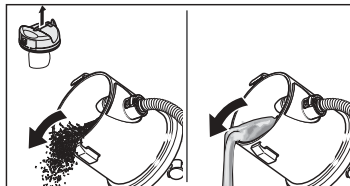

- Rengør beholderen hver gang efter brug.
- Henstil støvsugeren.

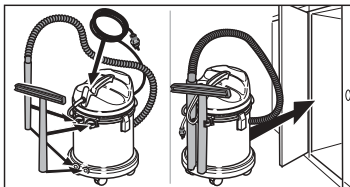

Pleje/vedligeholdelse



Fare!

Træk altid netstikket ud af stikkontakten, inden der udføres pleje- og vedligeholdelsesarbejder.

Rengøring af støvsugeren og tilbehøret



Støvsugeren må ikke rengøres med slange eller højtryksvandstråle (risiko for kortslutning eller andre skader).

- Tør støvsugeren af udvendigt med en fugtig klud. Der må ikke benyttes aggressive midler som f.eks. skurepulver. kyl tilbehøret om nødvendigt og lad det tørre.

Udskiftning af filter

- Dårlig sugeeffekt – Filteret rengøres under rindende vand, tørres inden montering. Udskiftes hvis det er beskadiget.

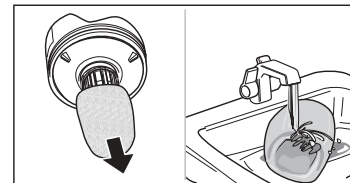

Service

Garanti

I hvert land gælder de garantibetingelser, som er udgivet af vores ansvarlige salgsselskab. Eventuelle fejl på Deres maskine afhjælpes gratis inden for garantifristen, såfremt materiale- og produktionsfejl er skyld i disse fejl.

Hvis De vil gøre Deres garanti gældende, bedes De henvende Dem til Deres forhandler eller nærmeste autoriserede kundeservice med tilbehør og kvittering.

Kundeservice

Hvis De har spørgsmål, eller hvis der foreligger driftsforstyrrelser, er vor Kärcher-forhandler Dem gerne behjælpelig. Adressen findes på bagsiden.

EU-overensstemmelseserklæring

Hermed erklærer vi at nedenstående maskine på grund af sin udformning og konstruktion i den udførelse, i hvilken den sælges af os, overholder EU-direktivernes relevante, grundlæggende sikkerheds- og sundhedsmæssige krav.

Hvis maskinen ændres uden aftale med os, mister denne attest sin gyldighed.

Produkt: **Våd-tørsuger**

Type: **1.336-xxx**

Relevante EU-direktiver:

EU-maskindirektiv (98/37/EF)

EU-lavspændingsdirektiv (73/23/EØF) som ændret ved 93/68/EØF

EU-direktiv om elektromagnetisk kompatibilitet (89/336/EØF) som ændret ved 91/263/EØF, 92/31/EØF, 93/68/EØF

Harmoniserede standarder, der blev anvendt:

DIN EN 60 335 – 1

DIN EN 60 335 – 2 – 2

DIN EN 55 014 – 1 : 2000 + A1: 2001

DIN EN 55 014 – 2 : 1997

DIN EN 61 000 – 3 – 2 : 2000

DIN EN 61 000 – 3 – 3 : 1995 + A1: 2001

Nationale standarder, der blev anvendt: -

Interne forholdsregler sikrer, at serieapparaterne altid opfylder kravene fra de aktuelle EU-direktiver og de standarder, der blev anvendt.

Underskriverne handler på forretningsledelsens vegne og med dennes fuldmagt.

Alfred Kärcher GmbH & Co. KG

Cleaning Systems

Alfred-Kärcher-Str. 28-40

P.O. Box 160

D-71349 Winnenden

H. Jenner



S. Reiser

Tekniske data

Nominel spænding	220–240 V
	1~50/60 Hz
Netsikring (træg)	10 A
Beholderindhold, netto	18 l
Vandindhold	8 l
Ventilatordata:	P_{\max} 1200 W
	P_{nom} 1000 W
Vægt	5,5 kg
Beskyttelsesklasse	II
Netledning: Type	H05VV-F2x0,75 4,5 m
Lydtryksniveau	74 dB(A)
Tekniske ændringer forbeholdes.	

Strømdiagram

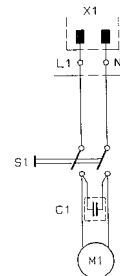
- C1 Kondensator
- M1 Sugeturbine
- S1 Kontakt
- X1 Stik



Leveringsomfang

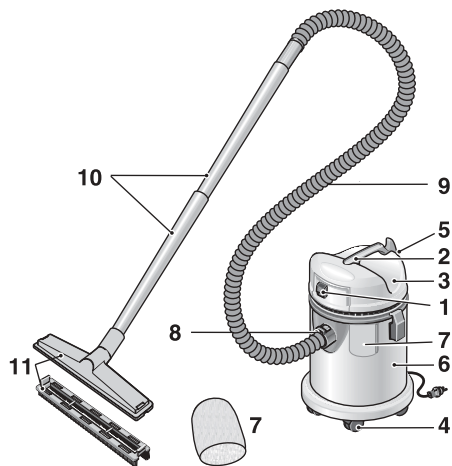

Før førstegangs bruk

Kontroller ved utpakking at alle deler finnes. Trinsene må monteres for maskinen tas i bruk (se punkt "Forberedelser").

Ta umiddelbart kontakt med din forhandler dersom du skulle oppdage transportskader.

1 PÅ/AV-bryter

2 Bærehåndtak

gjør maskinen enkel å bære i trapper o.l.

3 Motordel

4 Trinser

gjør maskinen enkel å dra etter seg

5 Tilbehørsholder

for påfesting av tilbehør

6 Smussbeholder

samler opp oppsuget tørt og vått smuss

7 skumstoffilter

Sett inn for støvsuging.

Sett inn for vannsuging

8 Sugelangetilkobling

9 Sugeslange

10 Sugerør

11 Gulvmunnstykke med innsats

for oppsuging av vått og tørt smuss

illeggsutstyr (ikke i standard leveringsomfang)

S1 filterinnsats

(Best.nr. 6.414-552)

Sett inn for støvsuging.

S2 Papirfilterpose

(Best.nr. 6.959-130 -5x)

for støvfri avhending av oppsuget smuss ved støvsuging

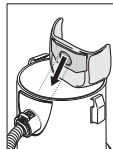

Sikkerhetsanvisninger

Riktig bruk

Maskinen skal brukes iht. de beskrivelser og sikkerhetsanvisninger som er gitt i denne bruksanvisning for oppsuging av vått og tørt smuss.

Les denne bruksanvisning før maskinen tas i bruk første gang og handle deretter.

Denne maskin må utelukkende brukes

- til ikke-profesjonelt arbeid,
- med utstyr og reservedeler som er godkjent av Kärcher.

Generelle sikkerhetsanvisninger

La aldri barn eller ungdom betjene maskinen uten under oppsikt.

Forlat aldri maskinen uten av hovedbryteren er slått av.

Elektrisk tilkobling

Spenningen som er oppgitt på typeskiltet må være overensstemmende med spenningen fra strømkilden.

⚠ Fare for elektrisk støt!

Ta aldri i støpselet med fuktige hender.

Kontroller den elektriske ledningen for ev. skader før hver bruk. En skadet ledning må skiftes umiddelbart av en servicemontør eller en autorisert elektriker.

I fuktige rom, som f.eks. bad, må det kun brukes stikkontakter med FI-vern-bryter. I tilstilfeller ta kontakt med en elektriker.

Eksplosjonsfare!

Sug aldri opp og sprøyt aldri ut eksplosive væsker, brennbare gasser, eksplosivt støv, samt uforynnede syrer og løsemidler! Til dette hører bensin, tynner og fyringsolje, som blandet med innsugningsluft kan danne eksplosive damper og blandinger. Dette gjelder også Aceton, uforynnede syrer og løsemidler, aluminiums- og magnesiumstøv. I tillegg kan disse stoffene angripe materialene som maskinen er laget av. Sug aldri opp brennende eller glødende gjenstander.

Ved bruk av maskinen på farlige steder (f.eks. bensinstasjoner etc.), må det tas hensyn til gjeldende sikkerhetsforskrifter. Maskinen må ikke brukes på eksplosjonsfarlige steder.

Miljøvern

Avfallsbehandling av emballasje



Materialet i emballasjen kan resirkuleres. Vennligst lever emballasjen til gjenvinning.

Avfallsbehandling av kassert apparat



Allerede under produktutviklingen av apparatet ble det lagt vekt på bruk av resirkulerbare materialer. Likevel kan det være at deler inneholder stoffer som ikke skal kastes i husholdningsavfallet.

Informasjon vedrørende miljøvennlig avfallsbehandling får du hos din Kärcher-forhandler.

Betjening

Forberedelser

- Ta av motordelen, ta styrehjulene ut av beholderen.
- Monter styrehjul.

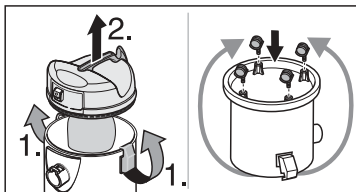

- Sett motordelen på beholderen og fest klipsene.

Bemerk: Motorhuset kan kun festes i en stilling (bryter peker forover).

- Koble til tilbehør.

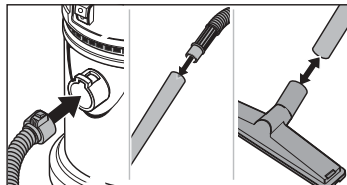

Innkobling

 **Advarsel:**
Bruk aldri maskinen uten at det er montert filter!



- Sett støpselet i stikkkontakten.
- Slå på maskinen.

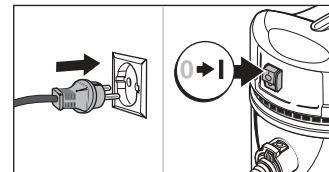

Bruk av gulvmunnstykke

 **Forsiktig!**
Ta hensyn til følgende ved skifting fra vann- til støvsuging:

 Oppsuging av tørt støv når filterinnsatsen er fuktig, vil føre til at filteret tetter seg og ikke er brukbart lenger.
Derfor: Et vått filter må tørke før det brukes til støvsuging.

Støvsuging – teppegulv

- For støvfri avhending av oppsuget støv, vil vi anbefale bruk av papirfilterpose (ikke i standard leveringsomfang). Dette har også den fordel at filteret ikke tilsmusses så raskt.

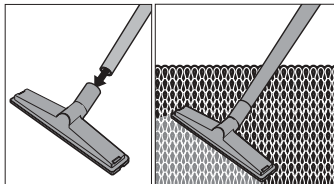

Støvsuging – harde overflater

- For støvfri avhending av oppsuget støv, vil vi anbefale bruk av papirfilterpose (ikke i standard leveringsomfang). Dette har også den fordel at filteret ikke tilsmusses så raskt.
- Fest innsatsen for harde overflater.

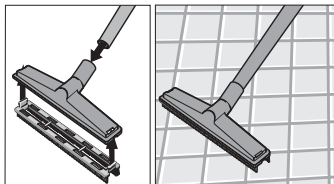

Vannsuging

- Det må ikke brukes papirfilterpose.



Advarsel!

Slå av maskinen umiddelbart dersom det lekker ut skum eller væske!

i Når beholderen er full, stenger en flottør sugeåpningen og sugeturbinen går med høyt turtall. Slå av maskinen umiddelbart og tøm beholderen.



Etter bruk

- Slå av maskinen.
- Trekk ut støpselet.
- Ta av motordelen og tøm beholderen.

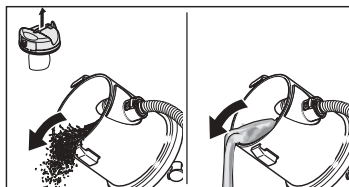

- Rengjør beholderen etter hver bruk.
- Oppbevar maskinen på et egnet sted.

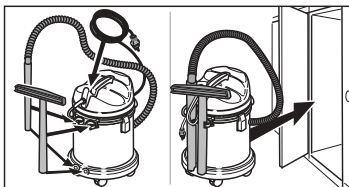

Service / Vedlikehold



Fare!

Ta alltid ut det elektriske støpselet før noen service- og vedlikeholdsarbeider påbegynnes.

Rengjøring av maskin og tilbehør



Rengjøring av maskinen må ikke skje med vannslange eller høytrykksvasker (fare for kortslutning eller andre skader).

- Tørk av maskinen utvendig med en fuktig klut. Det må ikke brukes aggressive rengjøringsmidler, som f.eks. skurepulver etc. Tilbehør kan skylles og tørkes ved behov.

Skifting av filter

- Dårlig sugeseffekt. Rengjør filter under rennende vann og la det tørke før det settes på plass igjen. Skift filter dersom filteret er skadet.

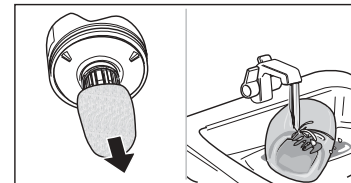

Service

Garanti

De garantibestemmelser som er utgitt av vår distribusjonsavdeling gjelder i alle land. Eventuelle feil på maskinen blir reparert gratis i garantitiden, dersom disse kan føres tilbake til material- eller produksjonsfeil.

Ved behov for garanti-reparasjoner henvender du deg til din forhandler eller nærmeste autoriserte serviceforhandler.

Kundeservice

Dersom du har spørsmål eller det oppstår feil er vi alltid parat til å hjelpe deg. Adressen finner du på baksiden.

EU-KONFORMITETSERKLÆRING

Vi erklærer herved at maskinen som er beskrevet nedenfor, i konstruksjon og utførelse tilsvarer markedsførte modell og er i overensstemmelse med de gjeldende og grunnleggende sikkerhets- og helsekrav i EU-direktivet.

Denne erklæring mister sin gyldighet dersom maskinen endres uten etter avtale med oss.

Produkt: **Støv- og vannsuger**

Type: **1.336-xxx**

Gjeldende EU-direktiv:

EU-direktiv for maskiner (98/37/EF)

EU-direktiv for lavspenning (73/23/EØF) endret ved 93/68/EØF

EU-direktiv for elektromagnetisk toleranse (89/336/EØF) endret ved 91/263/EØF, 92/31/EØF, 93/68/EØF

Anvendte overensstemmende normer:

DIN EN 60 335 – 1

DIN EN 60 335 – 2 – 2

DIN EN 55 014 – 1 : 2000 + A1: 2001

DIN EN 55 014 – 2 : 1997

DIN EN 61 000 – 3 – 2 : 2000

DIN EN 61 000 – 3 – 3 : 1995 + A1: 2001

Anvendte nasjonale normer: -

Gjennom interne tiltak er det sikret at serieproduserte maskiner alltid er i overensstemmelse med kravene i de aktuelle EU-direktiver og anvendte normer.

Undertegnede handler etter oppdrag og med fullmakt fra ledelsen.

Alfred Kärcher GmbH & Co.KG
Cleaning Systems
Alfred-Kärcher-Str. 28-40
P.O. Box 160
D-71349 Winnenden

H. Jenner



S. Reiser

Tekniske data

Nettspenning	220–240 V
	1~50/60 Hz
Sikring, treg	10 A
Beholdervolum, netto	18 l
Vannopptak	8 l
Viftedata:	P_{max} 1200 W
	$P_{nominell}$ 1000 W
Vekt	5,5 kg
Beskyttelsesklasse	II
Elektrisk ledning:	
Type	H05VV-F2x0,75 4,5 m
Støynivå	74 dB(A)
Det tas forbehold om tekniske endringer.	

Koblings skjema

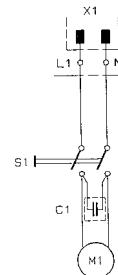
- C1 Kondensator
- M1 Sugeturbin
- S1 Bryter
- X1 Kontakt



Leveransomfång

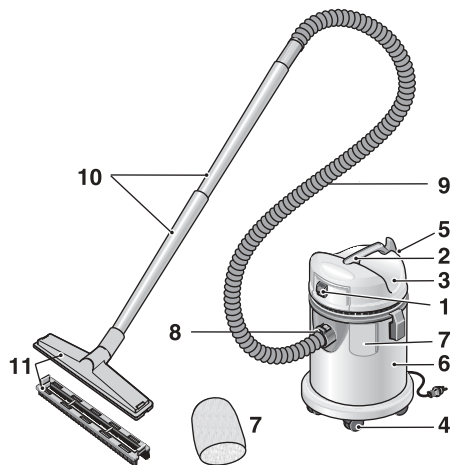

Före första start

Kontrollera vid upppackningen att innehållet är komplett. Hjulen måste monteras före start (se punkt "Före start").

Meddela handlaren eventuella transportskador.

1 Strömställare TILL/FRÅN

2 Bärhandtag

gör det bl a möjligt att lyfta maskinen över trappor

3 Motorkåpa

4 Styrrullar

gör det lätt att dra maskinen efter sig

5 Tillbehörshållare

för att hålla tillbehör

6 Smutsbehållare

samlar upp den insugna torra och våta smutsen

7 Skumplastfilter

används för torrsugning

används för vätsugning

8 Sugslanganslutning

9 Sugslang

10 Sugrör

11 Golvmunstycke med insatser

kan användas för både våt- och torrsugning

Special tillbehör

S1 Patronfilter

(Best.nr. 6.414-552)

används för torrsugning



S2 Pappersfilterpåse

(Best.nr. 6.959-130 -5x)

för dammfri hantering av det uppsugna materialet vid torrsugning

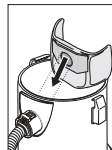

Säkerhetsanvisningar

Avsedd användning

Maskinen är avsedd för våt- och torrsugning enligt beskrivning och säkerhetsanvisningar i denna bruksanvisning.

Läs och följ denna bruksanvisning innan maskinen tas i bruk.

Använd maskinen uteslutande

- för icke industriella ändamål
- med av Kärcher godkända tillbehör och reservdelar.

Allmänna säkerhetsanvisningar

Låt barn och ungdomar endast använda maskinen under uppsikt.

Lämna aldrig maskinen utan uppsikt när huvudströmbrytaren är tillslagen.

Elanslutning

Den på typskylten angivna spänningen måste överensstämma med nätets.

⚠ Risk för elektriska stötar!

Ta aldrig i nätkontakten med våta händer.

Kontrollera alltid sladden och nätkontakten före varje användning. Låt genast auktoriserad kundtjänst/elektriker byta ut defekt sladd.

I fuktiga rum som t ex badrum får maskinen endast anslutas till uttag med jordskyddsbrytare. Kontakta elektriker i tveksamma fall.

Explosionsrisk!

Explosiv vätska, brännbar gas, explosivt damm liksom koncentrerad syra och koncentrerat lösningsmedel får varken sprutas eller sugas upp! Därtill hör bensin, färgförtunning eller brännolja som tillsammans med sugluften bildar explosiva blandningar och dessutom aceton, koncentrerade syror och lösningsmedel, aluminium- och magnesiumdamm. Dessa ämnen kan dessutom angripa maskinens material.

Sug ej upp brinnande eller glödande föremål.

Om maskinen används inom farliga områden (t ex bensinstationer) ska gällande säkerhetsföreskrifter beaktas. Maskinen får ej användas i explosionsfarliga rum.

Miljöskydd

Hantering av emballage



Emballagematerial kan återanvändas. Skicka emballaget till återanvändning.

Skrotning av aggregatet



Aggregatet är konstruerat med hög återanvändningsgrad. Trots detta kan det innehålla ämnen, som inte bör kastas i hushållssoporna. Kärchers återförsäljare kan ge information om miljöriktig avfallshantering.

Drift

Före start

- Ta av motorhuset och ta ut styrhjulen ur behållaren.
- Montering av styrhjulen

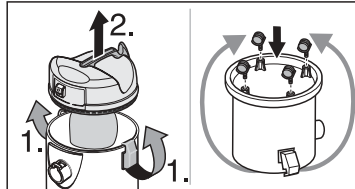

- Sätt motorkåpan på behållaren och lås den med klämmorna.

OBS! Motorhuset kan endast fixeras i ett läge (strömställaren riktad framåt).

- Anslut tillbehör.

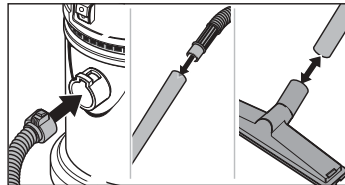

Tillkoppling

⚠ OBS!
Sug aldrig utan filter!

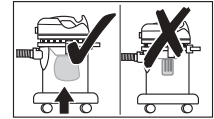

- Anslut nätkontakten
- Koppla till maskinen

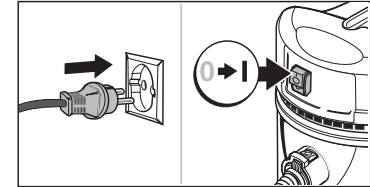

Sugning med golvmunstycke

⚠ Var försiktig!
vid omställning från våt- till torrsugning:

i Sugning av torrt damm vid fuktigt filterelement täpper till filtret och kan göra det obrukbart.
Torka därför fuktigt filter före användning.

Torrsugning – mattor

- För dammfri sugning rekommenderar vi att en filterpåse (special tillbehör) sätts i. Det har dessutom fördelen att filtret inte så snabbt blir smutsigt.

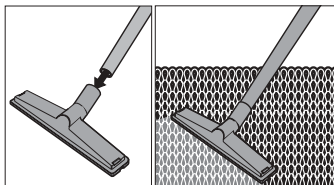

Torrsugning – hårda ytor

- För dammfri sugning rekommenderar vi att en filterpåse (special tillbehör) sätts i. Det har dessutom fördelen att filtret inte så snabbt blir smutsigt.
- Montering av insats för hårda ytor.

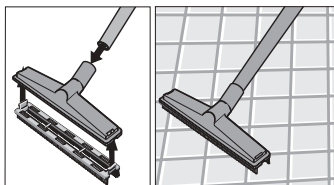

Våtsugning

- Arbeta utan filterpåse i maskinen.

⚠ OBS!
Koppla genast från maskinen om skum eller vätska träder ut!

i När behållaren är full, sluter en flottör sugöppningen och sugturbinens varvtal höjs. Koppla genast från maskinen och töm behållaren.



Stopp

- Koppla från maskinen
- Dra ur nätkontakten
- Ta av motorhuset och töm behållaren.

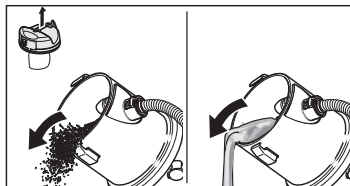

- Rengör behållaren efter varje användning.
- Förvara maskinen på lämplig plats.

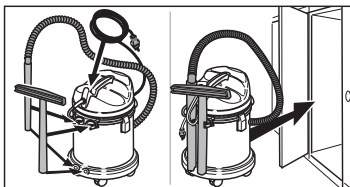

Underhåll

⚠ Fara!
Dra ut nätkontakten innan underhållsåtgärder påbörjas.

Rengöring av maskin och tillbehör

i Maskinen får ej rengöras med slang eller högtrycksstråle (risk för kortslutning eller andra skador).

- Torka av maskinen med en fuktig lapp. Använd ej aggressiva medel som t ex skurpulver. Spola igenom och torka tillbehör vid behov.

Byte av filter

- Vid dålig sugeffekt: Rengör filtret under rinnande vatten och låt det torka innan det monteras igen. Byt defekt filter.

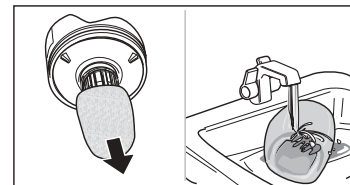

Service

Garanti

För varje land gäller vår representants garantivillkor. Eventuella fel på maskinen repareras kostnadsfritt under garantitiden, såvida orsaken är material- eller tillverkningsfel.

Kontakta återförsäljaren eller vår representant vid garantifall.

Kundtjänst

Kontakta gärna Kärcher vid frågor och eventuella störningar. Adressen står på baksidan.

Försäkran om överensstämmelse

Härmed försäkras vi att den enligt nedan angivna maskinen till konstruktion, byggnadsätt och i av oss levererat utförande motsvarar tillämpliga baskrav beträffande säkerhet och hälsa enligt EU-direktiven. Vid ändringar på maskinen som icke avtalats med oss upphör denna försäkran att gälla.

Produkt: **Våt- och torrsugare**

Typ: **1.336-xxx**

Tillämpliga EU-direktiv:

EG maskindirektiv (98/37/EG)

EG lågspänningsdirektiv (73/23/EEG) ändrat genom 93/68/EEG

EG direktiv för elöverkänslighet (89/336/EEG) ändrat genom 91/263/EEG, 92/31/EEG, 93/68/EEG

Tillämpade harmoniserade normer:

DIN EN 60 335 – 1

DIN EN 60 335 – 2 – 2

DIN EN 55 014 – 1 : 2000 + A1: 2001

DIN EN 55 014 – 2 : 1997

DIN EN 61 000 – 3 – 2 : 2000

DIN EN 61 000 – 3 – 3 : 1995 + A1: 2001

Tillämpade nationella normer: -

Vi har genom interna åtgärder säkerställt, att serietillverkade maskiner alltid motsvarar aktuella EU-direktiv och tillämpade normer.

De undertecknade agerar på uppdrag av och med fullmakt av företagsledningen.

Alfred Kärcher GmbH & Co. KG

Cleaning Systems

Alfred-Kärcher-Str. 28-40

P.O. Box 160

D-71349 Winnenden

H. Jenner



S. Reiser

Tekniska data

Spänning	220–240 V
	1~50/60 Hz
Nätsäkring (trög)	10 A
Behållarvolym, netto	18 l
Vattenkapacitet	8 l
Fläktdata:	P_{max} 1200 W
	P_{nom} 1000 W
Vikt	5,5 kg
Skyddsklass	II
Nätkabel typ	H05VV-F2x0,75 4,5 m
Ljudnivå	74 dB(A)
Rätt till tekniska ändringar förbehålles.	

Kopplingschema

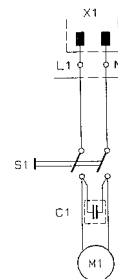
C1	Kondensator
M1	Sugturbin
S1	Brytare
X1	Stickkontakt



Imuri ja sen varusteet

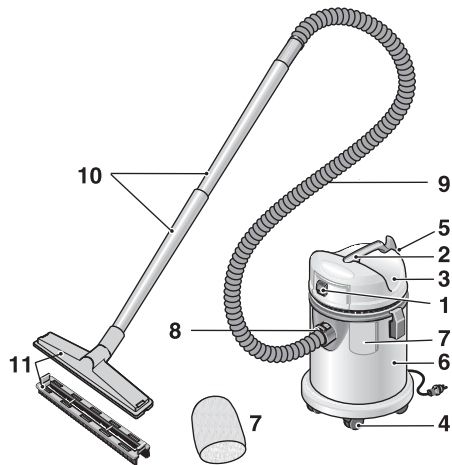

Ennen ensimmäistä käyttökertaa

Tarkista sisältääkö pakkaus kaikki ilmoitetut varusteet. Ennen imurin käyttöönottoa on pyörät asennettava imuriin (katso kohta "Valmistelut").

Jos laite on vaurioitunut kuljetuksen aikana, ilmoita siitä heti myyjäliikkeeseen.

1 Käyttökytkin PÄÄLLE/POIS

2 Kantokahva

sen ansiosta konetta on helppo kantaa rappusissa jne.

3 Moottorinkansi

4 Kääntyvät etupyörät

niiden ansiosta imuria on helppo vetää perässään

5 Varusteiden pidike

on tarkoitettu varusteiden kiinnittämiseen

6 Likasäiliö

imuroitu kuiva ja märkä lika kerääntyy säiliöön

7 Vaahtomuovisuodatin

käytetään kuivaimuroinnissa
käytetään märkäimuroinnissa

8 Imuletkun liitäntä

9 Imuletku

10 Imutanko

11 Lattiasuutin ja vaihtosuulakeosat

voidaan käyttää märkä- ja kuivaimurointiin

Lisävarusteet (eivät sisälly toimitukseen)

S1 Patruunasuodatin

(Til.-n:o 6.414-552)

käytetään kuivaimuroinnissa

S2 Paperinen pölypussi

(Til.-n:o 6.959-130 -5x)

kuivan pölyn imurointiin
kuivaimuroinnissa

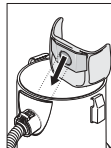

Turvallisuusohjeet

Määräystenmukainen käyttö

Laite on tarkoitettu käytettäväksi märkä- ja kuivaimurina tässä annettujen käyttö- ja turvallisuusohjeiden mukaisesti.

Lue ennen laitteen ensimmäistä käyttökertaa tämä käyttöohje ja noudata siinä olevia ohjeita.

Käytä laitetta ainoastaan

- kotitalouskäytössä
- Kärcherin hyväksymien varusteiden ja varaosien kanssa.

Yleisiä turvallisuusohjeita

Älä anna lasten ja nuorten käyttää laitetta ilman valvontaa.

Älä jätä laitetta ilman valvontaa, jos pääkytkin on kytkettynä päälle.

Sähköliitäntä

Tyypikilvessä olevan jännitteen on oltava sama kuin verkkojännitteen.



Sähköiskun vaara!

Älä tartu verkkopistokkeeseen märin käsin.

Tarkista aina ennen käyttöä liitäntäjohtoon ja verkkopistokkeen kunto. Vaurioitunut liitäntäjohto on jätettävä välittömästi valtuutetun huolto liikkeen/sähköasentajan vaihdettavaksi.

Kun käytät laitetta kosteissa tiloissa, esim. kylpyhuoneessa, liitä se vain pistorasiaan, joka on varustettu FI-suojakytkimellä. Jos olet epävarma, käännä sähköasentajan puoleen.

⚠ Räjähdyksvaara!

Älä koskaan suihkuta tai imuroi räjähtäviä nesteitä, palavia kaasuja, räjähtäviä pölyjä tai laimentamattomia happeja tai liuotteita! Niihin kuuluvat mm. bensiini, maalinohenteet tai polttoöljy, koska ne voivat muodostaa räjähtäviä höyryjä tai seoksia sekoituessaan imuilmaan; lisäksi asetoni, laimentamattomat hapot ja liuotteet, alumiini- ja magnesiumipöly. Nämä aineet voivat myös syövyttää laitteessa käytettyjä materiaaleja.

Älä imuroi palavia tai hehkuvia esineitä.

Käytettäessä laitetta vaara-alueilla (esim. huoltoasemilla) on noudatettava paikallisia turvallisuusmääräyksiä. Laitteen käyttö räjähdysvaarallisissa tiloissa on kielletty.

Ympäristönsuojelu

Huolehdi pakkauksen ympäristönystävällisestä jätehuollosta



Pakkausmateriaalit ovat kierrätettävissä.

Älä käsittele pakkauksia kotitalousjätteenä, vaan toimita ne jätteiden kierrätykseen.

Huolehdi käytetyn laitteen ympäristönystävällisestä jätehuollosta



Käytetyt laitteet sisältävät arvokkaita kierrätettäviä materiaaleja, jotka tulisi toimittaa kierrätykseen. Paristoja, öljyä ja samankaltaisia aineita ei saa päästää ympäristöön. Tästä syystä toimita kuluneet laitteet vastaaviin keräilylaitoksiin.

Käyttö

Valmistelut

- Irrota moottorinkansi ja ota etupyörät pois säiliöstä.
- Kiinnitä pyörät paikoilleen.

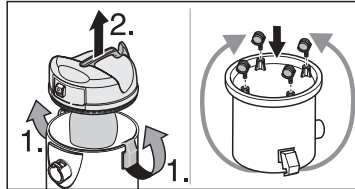

- Aseta moottorinkansi säiliön päälle ja lukitse kiinnittimillä.

Ohje: Moottorinkannen voi lukita vain yhteen asentoon (käyttökytkin eteenpäin).

- Kiinnitä varuste.

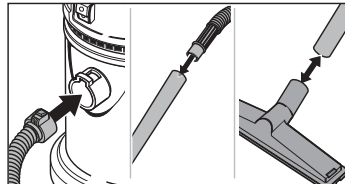

Käynnistys

⚠ **Huom!:**
Älä imuroi ilman suodatinta!

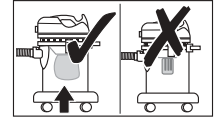

- Kiinnitä verkkopistoke pistorasiaan.
- Käynnistä imuri

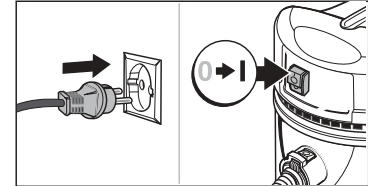

Imurointi lattiasuuttimella

⚠ **Varoitus!**
Kun vaihdat käyttötavan märkäimuroinnista kuivaimurointiin, ota huomioon seuraavaa:

i Imuroitaessa kuivaa pölyä märällä suodattimella suodatin tukkiutuu ja voi vioittua.

Anna märän suodattimen kuivua ennen käyttöä!

Kuivaimurointi – mattopinnat

- Kiinnitä paikoilleen myös pölypussi, niin välttyt pölyämiseltä, kun poistat imuroidun pölyn imurista (eivät sisälly toimitukseen). Tästä on myös se etu, että suodatin ei likaannu niin nopeasti.

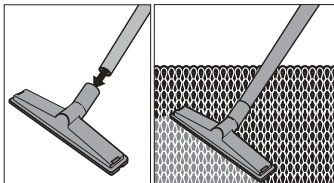

Kuivaimurointi – kovat pinnat

- Kiinnitä paikoilleen myös pölypussi, niin välttyt pölyämiseltä, kun poistat imuroidun pölyn imurista (eivät sisälly toimitukseen). Tästä on myös se etu, että suodatin ei likaannu niin nopeasti.
- Kiinnitä koviin pintojen suulake.

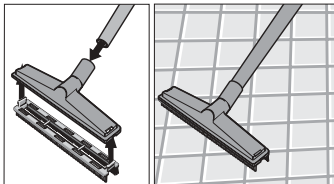

Märkäimurointi

- Älä käytä pölypussia.



Huom.!

Pysäytä imuri heti, jos koneesta tulee ulos vaahtoa tai nestettä.

i Kun säiliö on täynnä, uimuri sulkee imuaukon ja imurubiini käy korkeilla kierrosluvuilla. Pysäytä imuri heti ja tyhjennä säiliö.



Käytön lopetus

- Pysäytä imuri.
- Irrota verkkopistoke pistorasiasta.
- Irrota moottorinkansi ja tyhjennä säiliö.

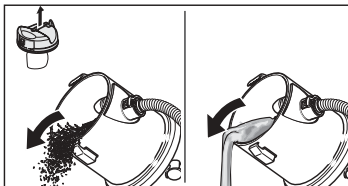

- Pese säiliö aina käytön jälkeen.
- Vie imuri säilytyspaikkaan.

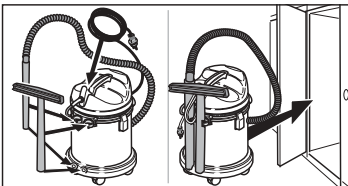

Hoito / huolto



Vaara!

Irrota verkkopistoke pistorasiasta aina ennen laitteen puhdistamista tai huoltotoita.

Imurin ja varusteiden puhdistus

i Imuria ei saa pestä vesiletulla tai korkeapaineisella vedellä (oikosulun tai muiden vaurioiden vaara).

- Pyyhi imurin ulkopinta puhtaaksi kostealla pyyhkeellä. Älä käytä voimakkaita puhdistusaineita, esim. hankaavia pesujauheita. Huuhtelee varusteet tarvittaessa ja kuivaa.

Vaahтомуvisuodattimen vaihto

- Huono imuteho – pese vaahtomuovisuodatin juoksevan veden alla, anna suodattimen kuivua ennen käyttöä. Vaihda vioittunut suodatin.

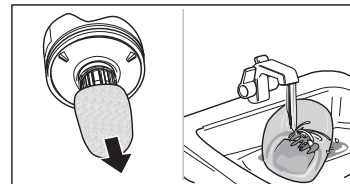

Huolto

Takuu

Kussakin maassa ovat voimassa paikallisen Kärcher-yrityksen laatimat takuehdot. Materiaali- ja valmistusvirheet korjataan takuuaikana maksutta.

Takuutapauksessa ota yhteys lähimpään jälleenmyyjään tai valtuutettuun huoltoliikkeeseen. Toimita laite varusteineen ja takuukortteineen sinne välittömästi.

Huoltopalvelu

Kun Sinulla on kysyttävää tai tarvitset apua häiriötapauksissa, autamme mielellämme. Osoite on takasivulla.

EU-vaatimustenmukaisuusvakuutus

Me vakuutamme, että alla mainittu tuote vastaa suunnittelultaan ja rakenteeltaan sekä valmistustavaltaan EU-direktiivien asianomaisia turvallisuus- ja terveysvaatimuksia.

Jos koneeseen tehdään muutoksia, joista ei ole sovittu kanssamme, tämä vakuutus ei ole enää voimassa.

Tuote: **Märkä- / kuivaimuri**

Tyyppi: **1.336-xxx**

Asianomaiset EU-direktiivit:

EU-konedirektiivi (98/37/EY)

EU-pienjännitedirektiivi (73/23/ETY) muutettu 93/68/ETY

EU-direktiivi sähkömagneettinen yhteensopivuus (89/336/ETY) muutettu 91/263/ETY, 92/31/ETY, 93/68/ETY

Sovelletut harmonisoidut normit:

DIN EN 60 335 – 1

DIN EN 60 335 – 2 – 2

DIN EN 55 014 – 1 : 2000 + A1: 2001

DIN EN 55 014 – 2 : 1997

DIN EN 61 000 – 3 – 2 : 2000

DIN EN 61 000 – 3 – 3 : 1995 + A1: 2001

Sovelletut kansalliset normit: -

Sisäisin toimenpitein varmistetaan, että sarjatuotantolaitteet vastaavat aina voimassaolevien EU-direktiivien vaatimuksia ja sovellettuja normeja.

Allekirjoittaneet toimivat yrityksen johdon toimeksiannosta ja valtuuttamina.

Alfred Kärcher GmbH & Co. KG
Cleaning Systems
Alfred-Kärcher-Str. 28-40
P.O. Box 160
D-71349 Winnenden

H. Jenner



S. Reiser

Tekniset tiedot

Nimellijännite	220–240 V
	1~50/60 Hz
Verkkosulake (hidas)	10 A
Säiliötilavuus, netto	18 l
Vedenotto	8 l
Moottorin tiedot:	P _{MAX} 1200 W
	P _{NIMELLIS} 1000 W
Paino	5,5 kg
Koteloitiluokka	II
Liitäntäjohto: tyyppi H05VV-F2x0,75	4,5 m
Melutaso	74 dB(A)
Oikeudet teknisiin muutoksiin pidätetään.	

Sähkökaavio

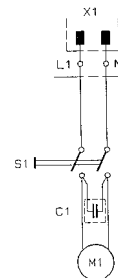
- C1 Kondensaattori
- M1 Imuturbiini
- S1 Kytkin
- X1 Pistoke



Σύντομες οδηγίες χρήσης

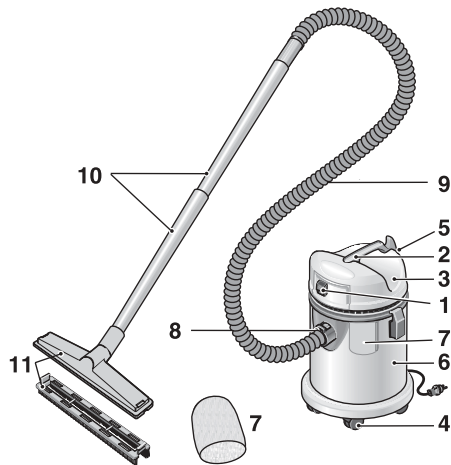

Πριν την πρώτη χρήση

Κατά το ξεπακετάρισμα ελέγξτε την πληρότητα του περιεχομένου της συσκευασίας. Πριν τη θέση σε λειτουργία πρέπει να συναρμολογηθούν οι τροχίσκοι οδήγησης (βλ. σχετικά στο σημείο "Προετοιμασία").

Σε περίπτωση ζημιών από τη μεταφορά παρακαλείσθε να πληροφορηθείτε αμέσως το κατάστημα, από το οποίο αγοράσατε τη συσκευή.

- 1 Διακόπτης ON/OFF**
- 2 Λαβή μεταφοράς**
καθιστά δυνατή τη μεταφορά σε σκάλες κτλ.
- 3 Περίβλημα κινητήρα**
- 4 Τροχίσκοι οδήγησης**
διευκολύνουν το τράβηγμα της σκούπας.
- 5 Συγκράτηση εξαρτημάτων**
χρησιμεύει για την υποδοχή των εξαρτημάτων
- 6 Δοχείο ρύπων**
συλλέγονται οι αναρροφημένοι στεγνοί και υγροί ρύποι.
- 7 Φίλτρο αφρώδους υλικού**
Χρησιμοποιείται για αναρρόφηση στεγνών ρύπων.
Χρησιμοποιείται για αναρρόφηση υγρών ρύπων.
- 8 Σύνδεση εύκαμπτου σωλήνα αναρρόφησης**
- 9 Εύκαμπτος σωλήνας αναρρόφησης**
- 10 Σωλήνας αναρρόφησης**
- 11 Μπεκ δαπέδων με ένθετα**
μπορεί να χρησιμοποιηθεί για την αναρρόφηση υγρών και στεγνών ρύπων

Ειδικά εξαρτήματα (δε συνοδεύουν τη συσκευή)

S1 Φίλτρο φυσιγγίου
(Κωδ. παραγγελίας 6.414-552)
Χρησιμοποιείται για αναρρόφηση στεγνών ρύπων.

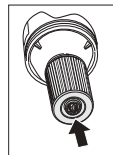

S2 Σακούλα χάρτινου φίλτρου
(Κωδ. παραγγελίας 6.959-130 -5x)
για απόσυρση των στεγνών ρύπων που έχουν αναρροφηθεί χωρίς την πρόκληση σκόνης

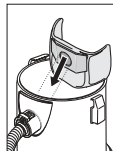

Υποδείξεις ασφαλείας

Αρμόζουσα χρήση

Η συσκευή προορίζεται για χρήση όπως περιγράφεται στις παρούσες οδηγίες χρήσης και στις υποδείξεις ασφαλείας σαν ηλεκτρική σκούπα (αναρροφητήρα) αναρρόφησης στεγνών ρύπων. Πρωτού θέσετε τη συσκευή για πρώτη φορά σε λειτουργία, διαβάστε τις παρούσες οδηγίες χρήσης και ακολουθήστε τες.

Χρησιμοποιείτε τη συσκευή αυτή αποκλειστικά και μόνο

- για μη επαγγελματικούς σκοπούς,
- με τα εξαρτήματα και ανταλλακτικά που έχουν εγκριθεί από τον Οίκο Kärcher.

Γενικές υποδείξεις ασφαλείας

Η χρήση της συσκευής επιτρέπεται σε παιδιά και εφήβους μόνον υπό επίβλεψη.

Μην αφήνετε τη συσκευή ποτέ χωρίς επίβλεψη, όσο είναι ανοιχτός ο κεντρικός διακόπτης.

Σύνδεση στο δίκτυο του ηλεκτρικού ρεύματος

Η τάση στην πινακίδα τύπου πρέπει να συμφωνεί με την τροφοδοτική τάση.

⚠ Κίνδυνος ηλεκτροπληξίας!

Μην πιάνετε ποτέ το φως με βρεγμένα χέρια.

Πριν από κάθε λειτουργία της συσκευής ελέγχετε το καλώδιο σύνδεσης στο δίκτυο και το φως για ζημιές. Αναθέστε αμέσως σε εξουσιοδοτημένη υπηρεσία τεχνικής εξυπηρέτησης πελατών/ εξειδικευμένο ηλεκτρολόγο την αλλαγή του χαλασμένου καλωδίου σύνδεσης στο δίκτυο.

Συνδέετε τη συσκευή σε χώρους με υγρασία, π.χ. στο μπάνιο, μόνο σε πρίζες με προεγκατεστημένο προστατευτικό διακόπτη FI. Σε περίπτωση αμφιβολίας ζητήστε τη συμβουλή ηλεκτρολόγου.

⚠ Κίνδυνος έκρηξης!

Μην ψεκάσετε και μην αναρροφάτε ποτέ εκρηκτικά υγρά, καύσιμα σε μορφή αερίων, εκρηκτικές σκόνες καθώς και μη αραιωμένα οξέα και διαλύτες! Σ' αυτά συγκαταλέγονται η βενζίνη, τα αραιωτικά χρωμάτων ή το πετρέλαιο θέρμανσης, τα οποία από την ανάμιξη με τον αναρροφούμενο αέρα μπορούν να σχηματίσουν εκρηκτικούς ατμούς ή μίγματα, περαιτέρω η ακετόνη, αναρσίωτα οξέα και διαλυτικά, κόνεις αλουμινίου και μαγνησίου. Αυτές οι ύλες μπορούν επιπλέον να προσβάλλουν τα υλικά που χρησιμοποιήθηκαν στη συσκευή.

Μην αναρροφάτε καυόμενα ή πυρακτωμένα αντικείμενα.

Κατά τη χρήση της συσκευής σε επικίνδυνους τομείς (π.χ. σε πρατήρια καυσίμων) πρέπει να τηρούνται οι ανάλογες προδιαγραφές ασφαλείας. Η λειτουργία σε χώρους, όπου υφίσταται κίνδυνος έκρηξης απαγορεύεται.

Προστασία του περιβάλλοντος

Απόσυρση της συσκευασίας



Τα υλικά της συσκευασίας είναι ανακυκλώσιμα. Παρακαλούμε να οδηγήσετε τη συσκευασία στα αντίστοιχα Κέντρα

Συλλογής για την αξιοποίησή της.

Απόσυρση της παλιάς συσκευής



Πληροφορίες σχετικά με την φιλική προς το περιβάλλον απόσυρση μπορείτε να ζητήσετε από το κατάστημα διάθεσης των προϊόντων Kärcher.

Χειρισμός

Προετοιμασία

- Αφαιρέστε το περίβλημα του κινητήρα, βγάλτε τους τροχίσκους οδήγησης από το δοχείο.
- Συναρμολογήστε τους τροχίσκους οδήγησης.

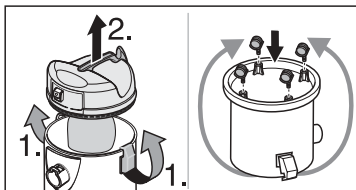

- Τοποθετήστε το περίβλημα του κινητήρα επάνω στο δοχείο και κουμπώστε το με τα κλιπ.

Υπόδειξη: Το περίβλημα του κινητήρα μπορεί να στερεωθεί μόνον σε μία θέση (με τον διακόπτη προς τα εμπρός).

- Συνδέστε τα εξαρτήματα.

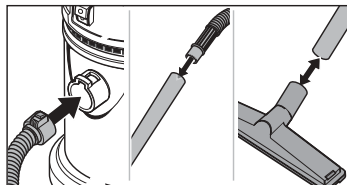

Θέση σε λειτουργίας

⚠ Προσοχή:

Μη δουλεύετε ποτέ χωρίς να έχει τοποθετηθεί φίλτρο στη συσκευή!



- Βάζετε το φινς μέσα στην πρίζα.
- Θέτετε τη συσκευή σε λειτουργία.

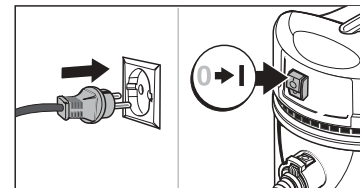

Εργασία με το μπεκ δαπέδων

⚠ Προσοχή!

κατά την αλλαγή αναρρόφησης από υγρούς σε στεγνούς ρύπους:

i Η αναρρόφησης στεγνής σκόνης μπορεί να αχρηστέψει υγρό στοιχείο φίλτρου.

Γι' αυτό: Πριν από τη χρήση στεγνώνετε το φίλτρο!

Αναρρόφηση υγρών ρύπων – μοκέτες

- Για την απόσυρση των αναρροφηθέντων ρύπων χωρίς την πρόκληση σκόνης συνιστούμε την τοποθέτηση και της σακούλας χάρτινου φίλτρου (δε συνοδεύουν τη συσκευή). Έτσι έχετε επιπλέον το προτέρημα, ότι δεν λερώνεται πολύ γρήγορα το φίλτρο.

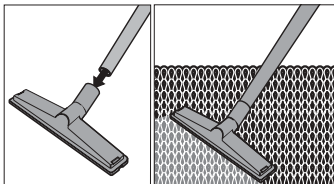

Αναρρόφηση στεγνών ρύπων – σκληρές επιφάνειες

- Για την απόσυρση των αναρροφηθέντων ρύπων χωρίς την πρόκληση σκόνης συνιστούμε την τοποθέτηση και της σακούλας χάρτινου φίλτρου (δε συνοδεύουν τη συσκευή). Έτσι έχετε επιπλέον το προτέρημα, ότι δεν λερώνεται πολύ γρήγορα το φίλτρο.
- Στερεώστε το ένθετο για σκληρές επιφάνειες.

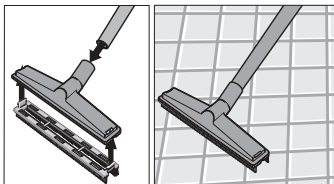

Αναρρόφηση υγρών ρύπων

- Μη χρησιμοποιείτε σακούλα χάρτινου φίλτρου.



Προσοχή!

Σε περίπτωση που εξέρχεται αφρός ή υγρό από τη συσκευή, αυτή πρέπει να τεθεί αμέσως εκτός λειτουργίας!

i Σε περίπτωση που γεμίσει το δοχείο, ένας πλωτήρας κλείνει το άνοιγμα αναρρόφησης και ο στρόβιλος αναρρόφησης δουλεύει με αυξημένο αριθμό στροφών. Θέτετε τη συσκευή αμέσως εκτός λειτουργίας και αδειάστε το δοχείο.



Λήξη λειτουργίας

- Θέτετε τη συσκευή εκτός λειτουργίας.
- Τραβάτε το φιν από την πρίζα.
- Αφαιρέστε το περιβλήμα κινητήρα και αδειάστε το δοχείο.

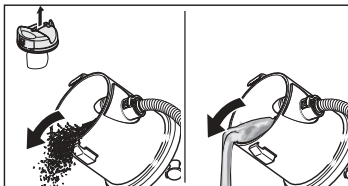

- Καθαρίζετε το δοχείο μετά από κάθε χρήση.
- Φυλάτε τη συσκευή.

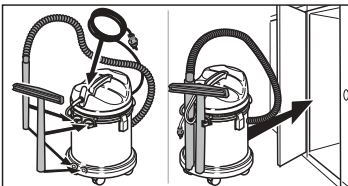

Φροντίδα / Συντήρηση



Κίνδυνος!

Πριν από όλες τις εργασίες φροντίδας και συντήρησης στη συσκευή τραβάτε το φιν από την πρίζα.

Καθαρισμός συσκευής και εξαρτημάτων

i Ο καθαρισμός της συσκευής δεν επιτρέπεται να γίνεται με εύκαμπτο σωλήνα ή με ακτίνα νερού υψηλής πίεσης (κίνδυνος βραχυκυκλωμάτων ή άλλων ζημιών).

- Σκουπίζετε το εξωτερικό της συσκευής με βρεγμένο πανί. Μην χρησιμοποιείτε διαβρωτικά μέσα όπως π.χ. σκόνη τριψίματος.

Αλλαγή του φίλτρου

- Σε περίπτωση ασθενούς αναρροφητικής απόδοσης καθαρίζετε το φίλτρο κάτω από τρεχούμενο νερό, πριν την εκ νέου τοποθέτηση το στεγνώνετε. Σε περίπτωση ζημιάς το αλλάζετε.

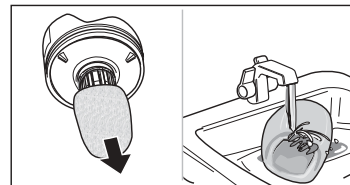

Εγγύηση

Σε κάθε χώρα ισχύουν οι όροι εγγύησης που εκδόθηκαν από την αρμόδια εταιρία μας για την προώθηση των πωλήσεων. Τυχόν βλάβες στη συσκευή σας τις αποκαθιστούμε δωρεάν μέσα στην προθεσμία της παρεχόμενης εγγύησης, εφόσον ή αιτία θα πρόκειται να είναι ελάττωμα υλικού ή σφάλμα κατασκευής.

Σε περίπτωση παροχής εγγύησης απευθύναστε με παραστατικό αγοράς στο κατάστημα από το οποίο αγοράσατε τη συσκευή ή στην πλησιέστερη υπηρεσία τεχνικής εξυπηρέτησης πελατών μας.

Υπηρεσία τεχνικής εξυπηρέτησης πελατών

Σε περίπτωση αποριών ή βλαβών μπορείτε να απευθύναστε στο πλησιέστερο υποκατάστημα του Οίκου Kärcher, το οποίο θα σας βοηθήσει ευχαρίστως. Για τη διεύθυνση βλ. στην πίσω σελίδα.

Δήλωση Πιστότητας ΕΚ

Εμείς, δηλώνουμε με την παρούσα, ότι το μηχάνημα που χαρακτηρίζεται παρακάτω, λόγω του σχεδιασμού και του τρόπου κατασκευής, όπως και λόγω της παραλλαγής που διατίθεται από μας στην αγορά, ανταποκρίνεται στις σχετικές βασικές απαιτήσεις ασφαλείας και υγείας των Οδηγιών ΕΚ.

Σε περίπτωση αλλαγών στο μηχάνημα χωρίς προηγούμενη συνεννόηση μαζί μας, παύει να ισχύει η παρούσα δήλωση.

Προϊόν: **Αναρροφητήρας υγρών/στεγνών**

Τύπος: **1.336-xxx**

Σχετικές Οδηγίες ΕΚ:

Οδηγία ΕΚ σχετικά με τις μηχανές (98/37/ΕΚ)

Οδηγία ΕΚ περί χαμηλής τάσης (73/23/ΕΟΚ) που τροποποιήθηκε με την Οδηγία 93/68/ΕΟΚ

Οδηγία ΕΚ περί ηλεκτρομαγνητικής συμβατότητας (89/336/ΕΟΚ) που τροποποιήθηκε με την Οδηγία 91/263/ΕΟΚ, 92/31/ΕΟΚ, 93/68/ΕΟΚ

Εναρμονισμένα πρότυπα που έχουν εφαρμοσθεί:

DIN EN 60 335 – 1

DIN EN 60 335 – 2 – 2

DIN EN 55 014 – 1 : 2000 + A1: 2001

DIN EN 55 014 – 2 : 1997

DIN EN 61 000 – 3 – 2 : 2000

DIN EN 61 000 – 3 – 3 : 1995 + A1: 2001

Εθνικά πρότυπα που έχουν εφαρμοσθεί: -

Με ληφθέντα εσωτερικά μέτρα έχει εξασφαλισθεί, ότι οι συσκευές σειράς κατασκευής ανταποκρίνονται πάντα στις απαιτήσεις των επικαίρων οδηγιών ΕΚ και στα εφαρμοσθέντα πρότυπα.

Οι υπογράφοντες ενεργούν με εντολή και κατόπιν εξουσιοδότησης της Γενικής Διεύθυνσης.

Alfred Kärcher GmbH & Co. KG

Cleaning Systems

Alfred-Kärcher-Str. 28-40

P.O. Box 160

D-71349 Winnenden

H. Jenner

S. Reiser

Τεχνικά χαρακτηριστικά

Ονομαστική τάση 220–240 V
1–50/60 Hz

Ασφάλεια δικτύου (βραδείας τήξης) 10 A

Όγκος δοχείου 18 l

Εισαγωγή νερού 8 l

Στοιχεία φτερωτής: P_{MEF.} 1200 W

P_{ONOM.} 1000 W

Βάρος με εξαρτήματα 5,5 kg

Κατηγορία μόνωσης II

Τροφοδοτικό καλώδιο:

Τύπος, H05VV-F2x0,75 4,5 m

Στάθμη ακουστικής πίεσης 74 dB(A)

Τηρούμε το δικαίωμα τεχνικών αλλαγών.

Σχέδιο συνδεσμολογίας

C1 Πυκνωτής

M1 Στρόβιλος αναρρόφησης

S1 Διακόπτης

X1 Φίς

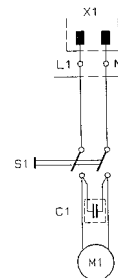

Teslimat kapsamı

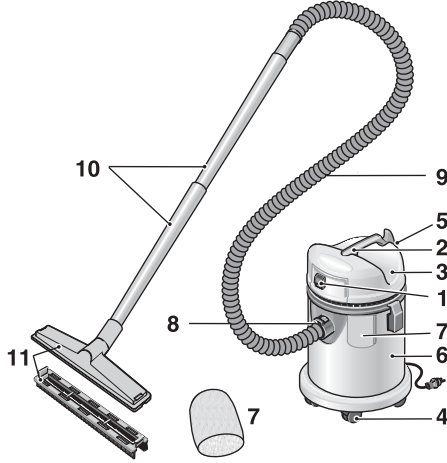

Cihazı ilk olarak çalıştırmadan önce

Cihazı ambalajından çıkarırken parçaların ve aksesuarların tam olup olmadığını kontrol ediniz. Cihazı ilk olarak işletmeye almadan önce kılavuz tekerleri cihaza monte etmeniz gerekir (konuya ilişkin olarak "Ön hazırlık" bölümüne bakınız).

Cihazda herhangi bir hasar tespiti yaparsanız, vakit geçirmeden cihazı satın aldığınız satıcıya başvurunuz.

1 Açma kapama düğmesi

2 Taajma kolu

Basamaklardan, eâiklerden geçirenken cihazı kolayca kaldırmak için kullanılır.

3 Motor bölümü

4 Kılavuz tekerler

Çektiğinizde cihazın kolayca hareket etmesini sağlar.

5 Aksesuar bölümü

Mevcut aksesuarların depolanması için kullanılır.

6 Kirlili suyun toplandığı bölme

Kuru ve ıslak her türlü kirin emilmesi sonucu toplandığı hazne.

7 sünger filitre

Kuru temizlik yaparken takılır. Islak temizlik yaparken takılır.

8 Hortumun cihaza bağlandığı yer

9 Hortum

10 Boru

11 Yer fırçası ve ek aksesuarlar

Hem ıslak hemde kuru temizlik için kullanılabilir.

Özel aksesuarlar (cihaz ile birlikte verilmeyenler)

S1 Kartuş filitre

(Sipariş no 6.414-552)

Kuru temizlik yaparken takılır.

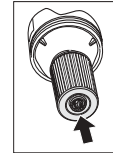

S2 Kağıt filitre torbası

(Sipariş no 6.959-130 -5x)

Emilen tozlar, filitre torbası vasıtasıyla etrafında uçmayacak şekilde toplanır yada giderilir.

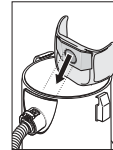

Güvenlik bilgileri

Cihazın yönetmeliklere uygun kullanımı

Bu cihazın (ıslak – kuru elektrikli süpürgesi) nasıl kullanılacağına ilişkin olarak bu kullanım kılavuzunda yapılmış olan açıklamalar ve konu ile ilgili güvenlik tedbirleri geçerlidir.

Cihazınızı ilk olarak kullanmaya başlamadan önce bu kullanım kılavuzunu iyice okuyunuz ve verilen bilgiler doğrultusunda hareket ediniz.

Cihazı sadece aşağıda belirtilen yerlerde/iâlerde kullanınız.

- Cihazı sanayi tipi temizlik iâlerinde kullanmayınız.
- Cihaz sadece Kärcher tarafından müsaade edilen yedek parça ve ek teçhizatla kullanılabilir.

Genel güvenlik bilgileri

Cihazın küçük çocuklar yada yetişme çağındaki çocuklar tarafından kullanılmaması sadece gözetim dahilinde yapılır.

Çalışır durumda olduğu sürece cihazı mutlak suretle gözetim altında tutunuz.

Elektrik bağlantısı

Tip levhasında belirtilen gerilim (voltaj) değeri ile kullanılan âebeke voltaj değeri aynı olmalıdır.

⚠ Elektrik çarpma tehlikesi!

Ellerinizi ıslakken kesinlikle prizi tutmayınız.

Cihazı her defasında çalıştırmadan önce kablosununda ve prizinde bir hasar olup olmadığınızı kontrol ediniz. Kablonun hasarlı olması halinde, derhal yetkili servisi yada konunun uzmanı bir elektrikçiyi çağırarak kabloyu deđiştiriniz.

Cihazın ıslak/nemli ortamlarda çalıştırılması halinde, örneđin banyoda, cihazın fişini sadece FI güvenlik sigortasının bađlı olduđu prize takınız. Tereddüt halinde konunun uzmanı bir elektrikçiyeye bađurunuz.

⚠ Patlama tehlikesi!

Bu cihaz ile, patlayıcı sıvılar, yanıcı gazlar, patlayıcı tozlar, sulandırılmamış asitler ve eriyikler kesinlikle püskürtülmemeli ve emilmemelidir! Benzin, boya çözücüler, incelticiler, fueloil, aseton, seyreltilmemiş asitler, çözücü maddeler, toz alüminyum yada magnezyum emme sırasında oluşan hava anaforu (girdap) ile patlayıcı buharlar yada patlayıcı karışımlar oluşturabilir. Ayrıca bu tip maddeler cihazın malzemelerine zarar verebilir.

Yanan yada kor halindeki maddeleri bu cihaz ile kesinle temizlemeyiniz.

Cihazın tehlike arz eden yerlerde kullanılması durumunda (örn. benzin istasyonlarında) konuya ilişkin güvenlik yönetmeliklerinin mutlaka dikkate alınması gerekir. Cihazın patlama tehlikesi arz eden mekanlarda kullanılması kesinlikle yasaktır.

Çevre koruma

Ambalaj malzemeleri



Ambalaj malzemelerinin tamamı geri dönüştürülebilir. Lütfen ambalaj malzemelerinin geri dönüştürülebilecekleri yerlerde toplanmasını sağlayınız.

Eski cihazlar



Cihaz üretilirken geri dönüştürülebilir olması göz önünde bulundurulmuştur. Fakat buna rağmen cihazın bazı parçalarının ve maddelerinin normal ev çöpe atılmamasına özen gösterilmelidir. Çevreye zarar vermeden atıkları uzaklaştırmaya ilişkin gerekli bilgileri Kärcher satıcınızdan edinebilirsiniz.

Cihazın Kullanılması

Ön hazırlık

- Motor bölümünü oturduğu yerden sökünüz, tekerler, takmak için gerekli olanları hazırlayınız.
- Tekerleri yerine monte ediniz.

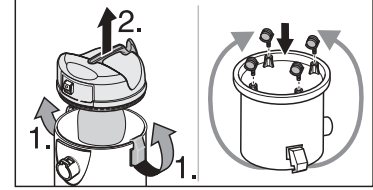

- Motor bölümünü toz kabının üstüne oturtunuz ve kilit mekanizması ile tutturunuz.

Uyarı: Motor bölümünü yerine sadece tek bir pozisyonda sabitlemek mümkündür (alter önde olacak şekilde).

- Gerekli olan aksesuarları yerine monte ediniz.

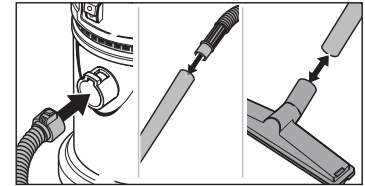

Cihazın çalıştırılması

⚠ Dikkat!
Filtresi takılı olmadan cihazı kesinlikle çalıştırmayınız.

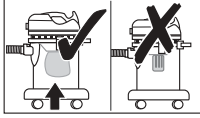

- Cihazın fiâni prize takınız.
- Cihazın Açma / Kapama düğmesini "I" konumuna getiriniz.

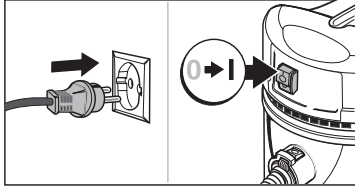

Yer fırçasının kullanılması

⚠ Dikkat!
Islak temizlemeden kuru temizlemeye geçerken dikkat edilmesi gerekenler:

i Filtre üniteleri ıslak iken cihaz ile toz emildiği takdirde (kuru temizleme, filtre elemanlarında toz yığılması oluşur ve filtre üniteleri özelliklerini kaybederler.
Bu nedenle: cihazı kullanmadan önce ıslak olan filtre birimleri mutlaka iyice kurutunuz.

Kuru temizleme – halılar için

- Cihaz tarafından emilen tozlar boşaltırken tozların etrafda uçmasını yada saçılmasını engellemek için kağıt filtre torbası kullanmanızı tavsiye ediyoruz (cihaz ile birlikte verilmeyenler). Kağıt filtre torbası kullanmanız halinde, süzme âleminde kullanılan filtreler kısa süre içinde kirlenmez.

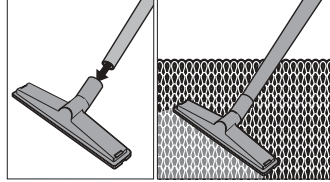

Kuru temizleme – sert zeminler için

- Cihaz tarafından emilen tozlar boşaltırken tozların etrafda uçmasını yada saçılmasını engellemek için kağıt filtre torbası kullanmanızı tavsiye ediyoruz (cihaz ile birlikte verilmeyenler). Kağıt filtre torbası kullanmanız halinde, süzme âleminde kullanılan filtreler kısa süre içinde kirlenmez.
- Sert zeminler için kullanılan fırça elemanınızı yerinie yerleştiriniz.

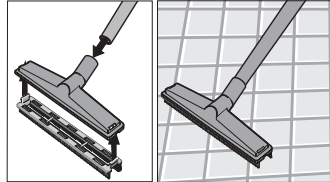

Islak temizlik

- Kesinlikle kağıt filtre torbası kullanmayınız.[^]
- ⚠ Dikkat!**
Köpük yada sıvıların cihazın dışına taşması halinde, cihazı derhal kapatınız.

i Cihazın alt kısmındaki hazne tamamen dolduğunda, âamandıra cihazın emiş ağızını otomatik olarak kapatır ve emmeyi sağlayan türbin yüksek devir sayısını yavaşlatır. Bu durumda cihazı derhal kapatınız ve kabı boşaltınız.



Cihaz ile çalışmanız bittiğinde

- Cihazı kapatınız.
- Cihazın fişini prizden çekiniz.
- Motor bölümünü yerinden çıkartınız ve kirlı suyun toplandıđı hazneyi boşaltınız.

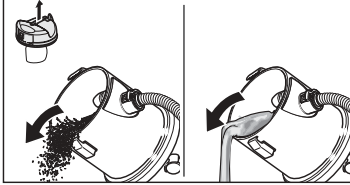

- Cihazın toz kabını gerekiyorsa yıkayınız.
- Cihazı yerine kaldırınız.

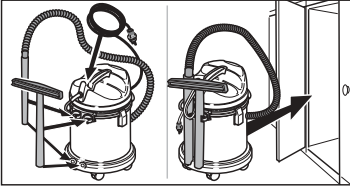

Temizlik / Bakım

⚠ Tehlike!

Bakım ve temizlik çalışmalarından önce cihazın fişini prizden çekiniz.

Cihazın ve aksesuarların temizlenmesi

i Cihazı, kesinlikle üzerine hortumla su püskürterek su yada yüksek basınçlı su jeti ile yıkamayınız (kısa devre veya başka hasarların oluşma tehlikesi).

- Cihazın dış yüzeyini nemli bir bezle silerek temizleyiniz. Kesinlikle hasara sebebiyet verebilecek Vim, Cif gibi temizlik malzemeleri kullanmayınız. Aksesuarları gerektiđi zaman su ile iyice temizleyip kurulaınız.

Filtrenin deđiştirilmesi

- Cihazın emiá gücünün düşmesi halinde, filtreyi akar su altında iyice yıkayarak temizleyiniz ve filtreyi yerine yerleátiirmeden önce mutlaka iyice kurumasına özen gösteriniz. Filtre hasar görmüá ise derhal deđiştiriniz.

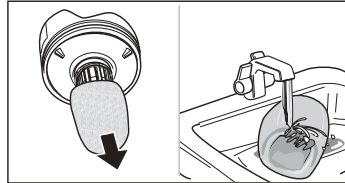

Servis

Garanti

İlgili ülkede genel distribütörümüzün belirlemiş ve yayınlanmış olduđu garanti koşulları geçerlidir.

Garanti süresi dahilinde cihazda ortaya çıkan ve sebebi malzeme veya üretim hatasız olan arızaları ücretsiz onarıyoruz.

Garanti hakkınızdan yararlanmanız gerektiğen bir durum olduđu zaman, ilgili aksesuarlar ve faturanız ile birlikte satıcınıza veya size en yakın yetkili servisimize baévurunuz.

Cihazın kullanım ömrü 10 yıldır.

Yetkili servis

Sorularınız varsa yada arıza durumunda Kärcher yetkili servisleri sizlere yardımcıdır. Gerekli adresleri arka sayfada bulabilirsiniz.

AB Uygunluk Bildirisi

Bu belge ile, aâââda ad geçen makinenin, tasarımı, yapı tarzı, ve piyasaya tarafımızdan sürülâü âekli ile, genel ve temel güvenlik ve saâlık yöntemleri açısından, aâââda bildirilen AB yönetmeliklerine uygun olduđunu bildiririz.

Bizlerin müsadesi olmadan makinede herhangi bir deâiâliklik yapılrısa bu açıklama geçerliliđini yitirir.

Ürün: **Islak - kuru elektririk süpürgesi**

Tip: **1.336-xxx**

Geçerli AB yönetmelikleri:

AB makina yönetmelikleri (98/37/AB)

AB düâük voltaj yönetmelikleri (73/23/AET) 93/68/AET ile deâiâtirilmâdir

AB elektromanyetik uyumluluk ile ilgili yönetmelik (89/336/ AET), 91/263/AET, 92/31/AET ve 93/68/AET ile deâiâtirilmâdir

Kullanılmjâ olan uyumlu standartlar:

DIN EN 60 335 – 1

DIN EN 60 335 – 2 – 2

DIN EN 55 014 – 1 : 2000 + A1: 2001

DIN EN 55 014 – 2 : 1997

DIN EN 61 000 – 3 – 2 : 2000

DIN EN 61 000 – 3 – 3 : 1995 + A1: 2001

Kullanılmjâ olan milli standartlar: –

Seri üretimden çıkan cihazların daima AB yönetmeliklerine ve geçerli tüm standartlara uymasâ, dahili önlem ve uygulamalar sayesinde garanti edilmiâdir.

İmzalayan kiâiler, iâletme yönetimi adına ve iâletme yönetimi tarafından verilen vekaletle istinaden iâlem yaparlar.

Alfred Kärcher GmbH & Co. KG

Cleaning Systems

Alfred-Kärcher-Str. 28-40

P.O. Box 160

D-71349 Winnenden

H. Jenner

S. Reiser

Teknik özellikler

Voltaj (gerilim)	220–240 V
	1~ 50/60 Hz
Sigorta (gecilmeli)	10 A
Toz, kirli su kabinin net hacmi	18 l
Su kapasitesi	8 l
Üfleyiciler:	P_{max} 1200 W
	$P_{itibari}$ 1000 W
Agirlik	5,5 kg
Emniyet sinifi	II
Elektririk kablosunun tipi	H05VV-F2x0,75 4,5 m
Ses yogunlugu	74 dB(A)

Teknik aksamda yapılacak tüm deęisiklik hakkı üretici tarafından saklı tutulmusdur.

Elektririk planj

- C1 Kondesatör
- M1 Emiâ saâlayan türbin
- S1 Aç – Kapa düđmesi
- X1 Priz

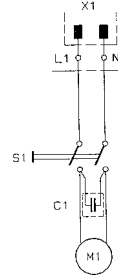

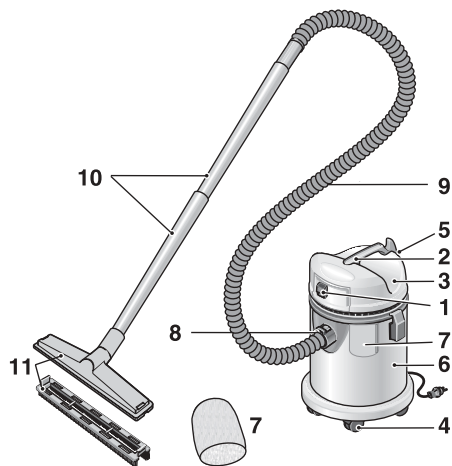

Перед первым пуском в эксплуатацию

При распаковке следует проверять полную комплектность содержимого. Перед пуском в эксплуатацию должны быть установлены направляющие ролики (смотри раздел «Подготовка»).

При обнаружении повреждений во время транспортировки обращайтесь к Вашему продавцу.

- 1 Выключатель**
- 2 Ручка для ношения**
для переноски по лестницам и т.п.
- 3 Корпус мотора**
- 4 Направляющие ролики**
позволяют легко тащить аппарат за собой
- 5 Держатель принадлежностей**
служит для размещения принадлежностей
- 6 Бак для мусора**
для сбора всасываемого сухого или влажного мусора
- 7 Фильтр из пенопласта**
Установить для сухого всасывания
Установить для влажного всасывания
- 8 Патрубок всасывающего шланга**
- 9 Всасывающий шланг**
- 10 Всасывающая труба**
- 11 Сопло для пола с насадками**
может применяться для сухого и влажного всасывания

Специальные принадлежности

S1 Патронный фильтр
(для заказа 6.414-552)
Установить для сухого всасывания



S2 Бумажный мешок-фильтр
(для заказа 6.959-130 -5x)
обеспечивает отсутствие пыли при удалении собранного сухого мусора

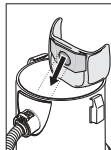

Указания по технике безопасности

Использование в соответствии с предназначением

Данный прибор можно применять для влажного и сухого всасывания только в соответствии с приводимыми в данной инструкции пояснениями и указаниями по технике безопасности.

Прежде чем начать пользоваться прибором прочтите данную инструкцию и действуйте согласно ей.

Пользуйтесь данным прибором только

- для непрофессионального применения
- не используйте неразрешенные фирмой Kärcher принадлежности и запасные части.

Общие указания по безопасности

Не позволяйте пользоваться прибором детям и подросткам без присмотра.

Никогда не оставляйте прибор без присмотра, если включен главный выключатель.

Подключение электропитания

Напряжение, указанное на фирменной табличке, должно соответствовать напряжению питания.

⚠ Опасность электрического удара!

Никогда не следует дотрагиваться до вилки влажными руками.

Перед каждым использованием следует проверять соединительный кабель и его вилку на наличие повреждений. Поврежденный кабель следует незамедлительно заменять, привлекая для этого специалистов специализированной сервисной службы.

Во влажных помещениях, например, в ванной комнате, прибор следует включать только в розетки, имеющие предвключенный защитный выключатель. В сомнительных случаях следует обращаться за советом к специалистам-электрикам.

⚠ Взрывоопасность!

Ни в коем случае нельзя разпылять и собирать очистителем взрывоопасные жидкости, горючие газы, взрывоопасную пыль, а также неразбавленные кислоты и растворители! Это касается также бензина, растворителей для красок и дизельного топлива, которые в результате вихревого смешения с всасываемым воздухом могут образовывать взрывоопасные пары и смеси, а также ацетон, неразбавленные кислоты или растворители, алюминиевую и магниевую пыль. Эти вещества могут также повредить материалы, из которых изготовлен прибор. Нельзя всасывать горящие или тлеющие предметы.

При применении прибора во взрывоопасных местах (например, автозаправочные станции) следует соблюдать соответствующие предписания по безопасности. Запрещается работать во взрывоопасных помещениях.

Защита окружающей среды

Утилизация упаковки



Упаковочные материалы годятся для использования в качестве вторсырья. Направляйте, пожалуйста, упаковку на утилизацию.

Утилизация старых приборов



Информацию об экологической утилизации Вы можете получить у Вашего продавца фирмы Kärcher.

Обслуживание

Подготовка

- Снять корпус мотора. Вынуть ролики из бака.
- Установить направляющие ролики.

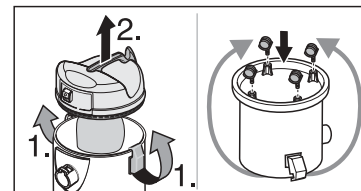

- Насадить корпус мотора на емкость и закрыть защелки.

Указание: Корпус мотора может фиксироваться только в одном определенном положении (выключатель спереди).

- Подключить принадлежности.

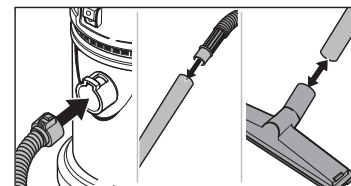

Включение

⚠ Внимание:
Никогда не следует
работать без
установленного
фильтра!

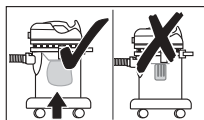

- Вставить вилку в розетку.
- Включить прибор.

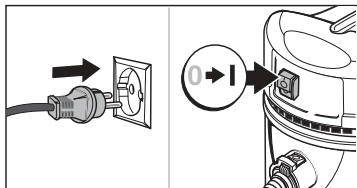

Работа с соплом для пола

⚠ Осторожно!
при переходе с влажного всасывания на
сухое всасывание необходимо учитывать
следующее:

i *Всасывание сухой пыли при влажном
элементе фильтра приводит к его
забиванию и возможной порче.
Поэтому следует: влажный фильтр перед
употреблением высушить!*

Сухое всасывание – ковровые напольные покрытия

- Во избежание появления пыли при
опорожнении пылесоса мы рекомендуем
устанавливать также и бумажный мешок-
фильтр. Это даст и то преимущество, что
фильтр будет загрязняться медленнее.

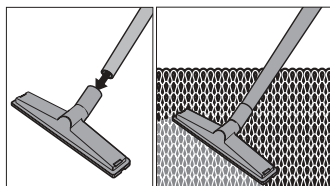

Сухое всасывание – твердые поверхности

- Во избежание появления пыли при
опорожнении пылесоса мы рекомендуем
устанавливать также и бумажный мешок-
фильтр. Это даст и то преимущество, что
фильтр будет загрязняться медленнее.
- Крепление насадки для твердых
поверхностей.

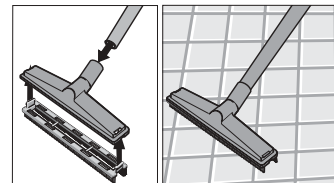

Всасывание влажного мусора

- Не следует применять бумажный мешок-
фильтр.

⚠ Внимание!

При появлении на выходе пены или
жидкости прибор следует немедленно
выключить!

i *При заполнении емкости
поплавок закрывает
всасывающее отверстие,
и всасывающая турбина
начинает работать
с повышенными оборотами.
Следует немедленно
выключить прибор и опорожнить емкость.*

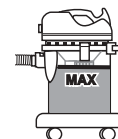

Окончание работы

- Выключить прибор.
- Вынуть вилку из розетки.
- Снять корпус мотора и опорожнить бак.

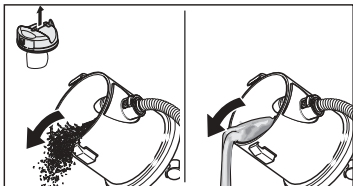

- Емкость следует промывать после каждого пользования.
- Хранение прибора.

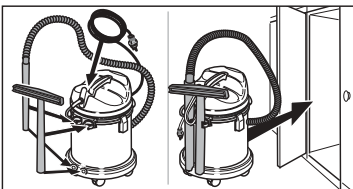

Уход / Обслуживание

Опасность!

Прежде чем начинать какие-либо действия по уходу и обслуживанию прибора, следует вынуть вилку из розетки.

Мойка прибора и принадлежностей

 *Нельзя мыть прибор и принадлежности посредством шланга или струи воды под высоким давлением (опасность короткого замыкания или других повреждений).*

- Снаружи прибор следует обтирать влажной тканью. Не применять никаких агрессивных средств, как, например, абразивные порошки. Принадлежности при необходимости следует прополаскивать и высушивать.

Смена фильтра

- При снижении эффективности всасывания следует промыть фильтр проточной водой и просушить перед установкой. Поврежденный фильтр заменить.

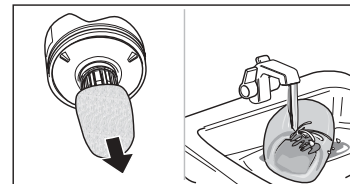

Сервисное обслуживание

Гарантия

В каждой стране действуют условия гарантии, издаваемые и находящиеся в компетенции нашей фирмы по сбыту. Возможные неисправности аппарата мы устраняем в течение гарантийного срока бесплатно, если причиной неисправности является дефект материала или производственный брак.

В гарантийном случае обращайтесь, пожалуйста, с принадлежностями и чеком на покупку к Вашему продавцу или в ближайшую фирменную сервисную службу.

Обслуживание клиентов

Если у Вас появятся вопросы или прибор окажется неисправным, то Вам всегда охотно окажет помощь сервисная служба фирмы Kärcher. Адрес смотри на обратной стороне.

Заявление о соответствии ЕС

Настоящим мы заявляем, что названная ниже машина по своей концепции и конструкции, а также будучи исполненной для реализации, соответствует основным требованиям директив ЕС в отношении технической безопасности и безопасности для здоровья.

Данное заявление перестает действовать, если в машине производились какие-либо изменения без нашего на то согласия.

Продукт: **Пылесос для влажного и сухого всасывания**

Тип: **1.336-xxx**

Соответствующие директивы ЕС:

Директивы ЕС в отношении станков и машин (98/37/ЕС)

Директивы ЕС в отношении низкого напряжения (73/23/ЕЭС) заменены 93/68/ЕЭС

Директивы ЕС в отношении электромагнитной переносимости (89/336/ЕЭС) заменены 91/263/ЕЭС, 92/31/ЕЭС, 93/68/ЕЭС

Применяющиеся согласованные нормы:

DIN EN 60 335 – 1
DIN EN 60 335 – 2 – 2
DIN EN 55 014 – 1 : 2000 + A1: 2001
DIN EN 55 014 – 2 : 1997
DIN EN 61 000 – 3 – 2 : 2000
DIN EN 61 000 – 3 – 3 : 1995 + A1: 2001

Применяющиеся национальные нормы: -

Мерами внутри фирмы установлено, что серийные приборы всегда соответствуют действующим директивам ЕС и применяемым нормативам.

Нижеподписавшиеся действуют по поручению и с полномочиями Правления фирмы.

Alfred Kärcher GmbH & Co. KG
Cleaning Systems
Alfred-Kärcher-Str. 28-40
P.O. Box 160
D-71349 Winnenden

H. Jenner

S. Reiser

Технические данные

Напряжение электросети 220–240 В
1~50/60 Гц

Предохранитель сети (инерционный) 10 А

Объем бака, нетто 18 л

Количество наполнения водой 8 л

Данные
воздуходувки: P_{макс} 1200 ватт

P_{номин} 1000 ватт

Вес 5,5 кг

Класс защиты II

Сетевой кабель, тип H05VV-F2x0,75 4,5 м

Уровень шума 74 ДцБ (А)

Возможно изменение технических данных.

Электрическая схема

- C1 Конденсатор
- M1 Всасывающая турбина
- S1 Выключатель
- X1 Штекер

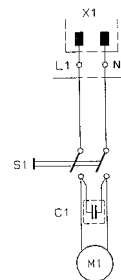

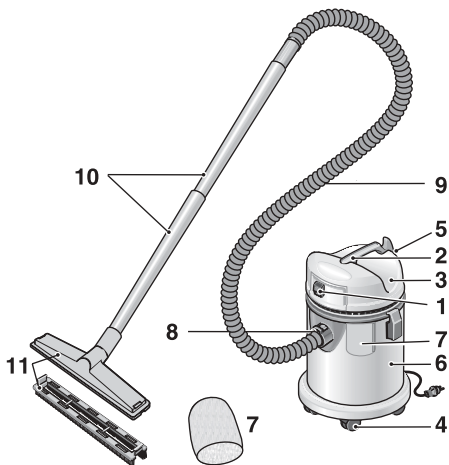

Az első üzembe helyezés előtti teendők

Ellenőrizze kicsomagoláskor a csomag tartalmának teljességét. Üzembehelyezés előtt az elforduló kereket még fel kell szerelni (lásd ehhez az "Előkészítés" pontot).

Szállítás közben keletkezett károk esetén értesítse az eladót.

1 Kapcsoló BE/KI

2 Tartófogantyú

lehetővé teszi a készülék tartását, például a lépcsőn.

3 Készülékház

4 Elforduló kerék

lehetővé teszi a porszívó hátrahúzását

5 Tartozék-tartály

a tartozékok tárolására szolgál

6 Szennyeződés tároló

összegyűjti a beszívott száraz és nedves szennyeződést

7 Műanyaghabszűrő

szárazszíváshoz alkalmazni
nedvesszíváshoz alkalmazni

8 Szívótömlő-csatlakozó

9 Szívótömlő

10 Szívócső

11 Padlószívófej rátétekkel

használható a nedves és száraz porszíváshoz

Külön tartozék (nem része a szállítási terjedelemlnek)

S1 Szűrőpatron

(Rendelési szám 6.414-552)
szárazszíváshoz alkalmazni

S2 Papír szűrőtasak

(Rendelési szám 6.959-130 -5x)
száraz porszívózásnál
pormentesen távolítja
el a felszívott anyagokat

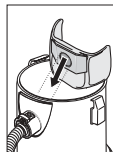

Biztonsági utasítások

Rendeltetésszerű használat

A készüléket a kezelési útmutatóban megadott leírásoknak és biztonsági útmutatásoknak megfelelően nedves és szárazporszívóként történő használatra rendelték.

A készülék első használata előtt olvassa el ezt a kezelési utasítást és ennek megfelelően járjon el.

A készüléket kizárólag a következők szerint szabad használni

- nem ipari alkalmazási célokra,
- a Kärcher cég által engedélyezett tartozékokkal, tartalék alkatrészekkel.

Általános biztonsági útmutató

Csak felügyelet mellett engedje meg, hogy gyerekek és fiatalok használják a gépet.

A készüléket soha ne hagyja felügyelet nélkül, ha a főkapcsoló be van kapcsolva.

Villamos csatlakozás

A feszültségnek meg kell egyeznie a típustábla tápfeszültségével.

⚠ Áramütés veszélye!

A hálózati csatlakozót soha ne fogja meg nedves kézzel.

A csatlakozóvezetékét és a hálózati dugaszolót minden használat előtt ellenőrizze, hogy nem sérült-e meg. A sérült csatlakozóvezetékét azonnal ki kell cseréltetni az arra jogosult vevőszolgálattal/elektromos szakemberrel.

A készüléket nedves helyiségekben, pl. fürdőszobában, csak FI védőkapcsolóval ellátott dugaszoló aljzatra csatlakoztassa. Kétes esetekben kérje ki egy villanszerelő szakember tanácsát.

Robbanásveszély!

Soha ne permetezzen ki vagy szívjon fel robbanékony folyadékokat, gyúlékony gázokat, robbanékony porokat, valamint higítatlan savakat és oldószereket! Ezek közé tartozik a benzin, a festékhígítók és a fűtőolaj, amelyek a beszívott levegővel összekeveredve robbanékony gőzöket és keverékeket képezhetnek, továbbá az aceton, a higítatlan savak és oldószerek, az alumínium és magnéziumpor. Ezek az anyagok megtámadhatják a készülékben felhasznált anyagokat is.

Égő vagy parázsló tárgyakat nem szívjon fel.

A készülék veszélyes területeken történő alkalmazása esetén (pl.: benzinkutaknál) a megfelelő biztonsági előírásokat figyelembe kell venni. A tűzveszélyes helyiségekben történő üzemeltetés nem megengedett.

Környezetvédelem

Csomagolás eltávolítása



Az alkalmazott csomagolóanyagok újrafelhasználhatóak. Kérjük, az újrafelhasználható szemetekhez dobja!

Régi eszköz leselejtezése



Már az eszköz kifejlesztése során ügyeltünk annak jó újra-felhasználóságára. Ennek ellenére tartalmazhat olyan részeket, anyagokat, amelyek nem szabad, hogy a háztartási szemétbe kerüljenek.

Környezetbarát megsemmisítésre vonatkozó információkat a Kärcher márkaképviselőteknél kaphat.

A készülék kezelése

Előkészítés

- Vegye le a motorházat, és az elforduló kerekeket vegye ki a tartó-rekeszből.
- Az elfordulókerekek felszerelése.

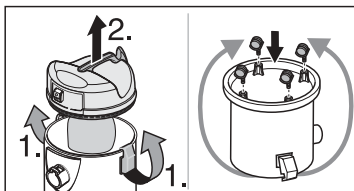

- Rakja fel a készülékházat a tartályra és zárja le a kapcsokkal.

Megjegyzés: A motorházat csak egy helyzetben lehet rögzíteni (a kapcsoló előtt).

- Csatlakoztassa a tartozékokat.

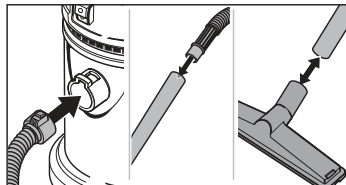

Bekapcsolás

 **Figyelem:**
Szűrő nélkül soha ne dolgozzon!



- Dugja be a hálózati csatlakozót.
- Kapcsolja be a készüléket.

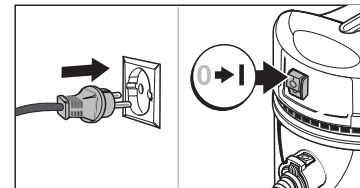

Padlófűvóka használata

 **Vigyázat!**

A nedves porszívózásról a száraz porszívózásra való átállásnál az alábbiakat vegye figyelembe:

 Száraz por felszívása felhelyezett nedvesszűrő-elemmel a szűrőelemet használhatatlanná teheti.

Ézért: a nedvesszűrőt a használat előtt szárítsa meg!

Száraz porszívózás padlószőnyegeken

A felszívott anyagok pormentes ártalmatlanításhoz javasoljuk a papír szűrőtasak behelyezését (nem része a szállítási terjedelemnek). Ez azzal az előnnyel is jár, hogy a szűrő nem szennyeződik be olyan hamar.

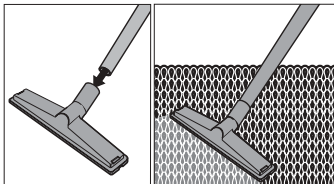

Száraz porszívózás kemény felületeken

- A felszívott anyagok pormentes ártalmatlanításhoz javasoljuk a papír szűrőtasak behelyezését (nem része a szállítási terjedelemnek). Ez azzal az előnnyel is jár, hogy a szűrő nem szennyeződik be olyan hamar.
- A kemény felület tisztítására való rátétet tegye fel.

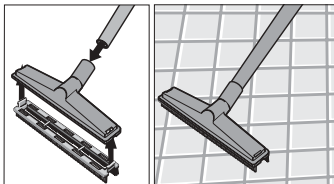

Nedves porszívózás

- Ne használjon papír szűrőtasakot.



Figyelem!

Azonnal kapcsolja ki a készüléket hab vagy folyadék kifolyásakor.

i Ha a tartály tele van, egy úszó elzárja a szívónyílást és a szivóturbina nagyobb fordulatszámmal forog. Azonnal kapcsolja ki a készüléket, és ürítse ki a tartályt.



A munka befejezése

- Kapcsolja ki a készüléket.
- Húzza ki a hálózati csatlakozót.
- Vegye le a motorházat, és ürítse ki a tartályt.

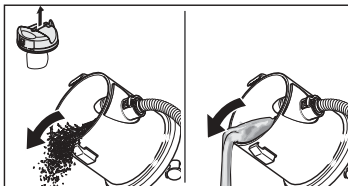

- Minden használat után tisztítsa meg a tartályt.
- A készülék tárolása.

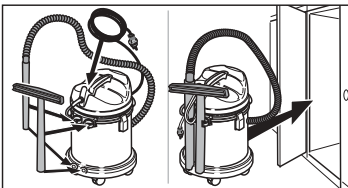

Ápolás / karbantartás



Veszély!

Minden ápolási és karbantartási munkát megkezdése előtt húzza ki a készülék hálózati csatlakozóját.

Tisztítsa meg a készüléket és a tartozékokat

i A készülék megtisztítása nem történhet tömlővel vagy nagynyomású vízszugárral (rövidzárlat vagy más károk keletkezhetnek).

- A készüléket kívülről egy nedves törlőruhával törölje át. Ne használjon agresszív szereket, pl. súrolóport. Minden használat után folyó vízzel tisztítsa meg a piszkosvíz-tartályt. A tartozékokat szükség esetén öblítse ki és szárítsa meg.

A szűrő kicserélése

- Rossz szívási teljesítmény – Tisztítsa meg a szűrőt folyó víz alatt, és a beszerelés előtt szárítsa meg. Sérülés esetén cserélje ki.

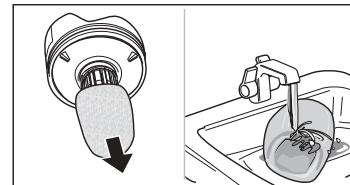

Szerviz

Szavatosság

Minden országban az illetékes terjesztő-társaságunk által kiadott szavatossági feltételek vannak érvényben. A készülék esetleges hibáit a garanciaidőn belül költségmentesen megszüntetjük, ha az anyag- vagy gyártási hibára vezethető vissza.

Garanciális igény esetén kérjük, hogy a tartozékokkal és a vásárlási bizonylattal együtt forduljon a kereskedőjéhez, vagy a legközelebbi, ilyen esetek intézésére jogosult vevőszolgálati telephez.

Vevőszolgálat

Ha kérdése van, vagy üzemzavar lépett fel, akkor a Kärcher-képviselőnk szívesen segítségére van: A címet lásd a hátlapon.

Közös Piaci Konformitási nyilatkozat

Ezennel kijelentjük, hogy az alábbiakban megnevezett gép a tervezése és típusa alapján, valamint az általunk forgalomba hozott kivitelben megfelel az idevonatkozó alapvető Közös Piaci Irányelvek biztonsági és egészségügyi követelményeinek.

A gépen végrehajtott bármilyen velünk nem egyeztetett változtatás esetén ez a nyilatkozat érvényét veszti.

Termék: **Nedves- és szárazporszívó**

Típus: **1.336-xxx**

Idevonatkozó EG-irányelvek:

EK-Gépirányelv (98/37/EG)

Alacsony feszültségre vonatkozó EG-irányelv (73/23/EWG) változtatva: 93/68/EWG

Elektromágneses összeférhetőségre vonatkozó EG-irányelv (89/336/EWG) változtatva: 91/263/EWG, 92/31/EWG, 93/68/EWG

Alkalmazott harmonizált szabványok:

DIN EN 60 335 – 1

DIN EN 60 335 – 2 – 2

DIN EN 55 014 – 1 : 2000 + A1: 2001

DIN EN 55 014 – 2 : 1997

DIN EN 61 000 – 3 – 2 : 2000

DIN EN 61 000 – 3 – 3 : 1995 + A1: 2001

Alkalmazott nemzeti szabványok: –

Belső intézkedések biztosítják, hogy a sorozatban gyártott készülékek mindig megfelelnek az aktuális EG-irányelvek és az alkalmazott szabványok követelményeinek.

Az alulírottak az ügyvezetés megbízásából és felhatalmazásával cselekednek.

Alfred Kärcher GmbH & Co. KG

Cleaning Systems

Alfred-Kärcher-Str. 28-40

P.O. Box 160

D-71349 Winnenden

H. Jenner

S. Reiser

Műszaki adatok

Névleges feszültség 220–240 V
1 ~ 50/60 Hz

Hálózati biztosíték (lassú) 10 A

Tartályterfogat, netto 18 l

Vízszükséglet 8 l

Fűvóka adatok: P_{max} 1200 W

P_{nom} 1000 W

Súly 5,5 kg

Érintésvédelmi osztály II

Hálózati kábel, típus H05VV-F2x0,75 4,5 m

hangnyomásszint 74 dB(A)

Műszaki változtatások joga fenntartva.

Kapcsolási rajz

C1 Kondenzátor

M1 Szívóturbina

S1 Kapcsoló

X1 Csatlakozó

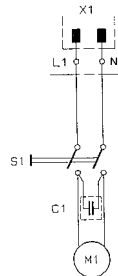

Rozsah dodávky

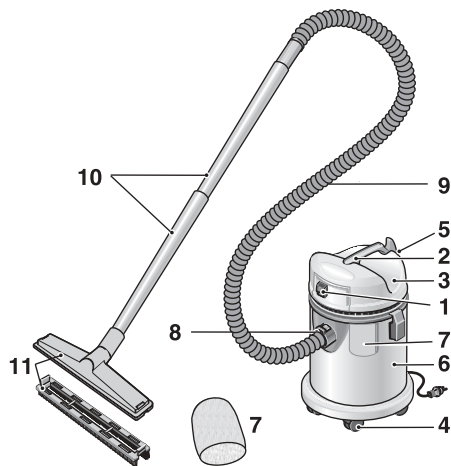

Před prvním uvedením do provozu

Při vybalování zkontrolujte úplnost obsahu balení. Před uvedením do provozu musíte ještě namontovat vodící válečky (k tomu viz bod "Příprava").

Při poškození způsobeném přepravou informujte prosím Vašeho obchodníka.

1 Vypínač ZAP/VYP

2 Nosná rukojeť

umožňuje nošení přes schodiště a pod

3 Těleso motoru

4 Vodící válečky

umožňují snadné tažení vysavače za sebou

5 Držák příslušenství

slouží k uchycení příslušenství

6 Nádobka na znečištěnou vodu

sbírají se v ní nasáté suché a mokré nečistoty

7 Filtr z pěnové hmoty

používejte k vysávání za sucha
používejte k vysávání za mokra

8 Přípojka sací hadice

9 Sací hadice

10 Sací trubka

11 Podlahová hubice s nástavci

použitelná k vysávání za mokra a za sucha

Zvláštní příslušenství (není v rozsahu dodávky)

S1 Svičkový filtr

(Objednací čís 6.414-552)
používejte k vysávání za sucha

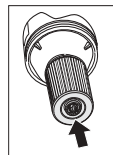

S2 Papirový filtrační sáček

(Objednací čís 6.959-130 -5x)
k bezprašné likvidaci nasávaného
materiálu při vysávání za sucha

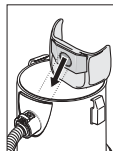

Bezpečnostní upozornění

Stanovené použití

Vysavač je určen, shodně s popisy a bezpečnostními pokyny k použití uvedenými v tomto Návodu na obsluhu, jako vysavač k vysávání za mokra a za sucha.

Přečtěte si před prvním použitím přístroje tento návod na obsluhu a jednejte podle něho.

Tento vysavač použijte výhradně

- pro neživnostenské účely,
- s příslušenstvím a náhradními díly schválenými firmou Kärcher.

Všeobecné bezpečnostní poznámky

Dětem a mladistvým povolte manipulaci s přístrojem pouze pod dozorem.

Pokud je zapnutý hlavní vypínač, nenechávejte přístroj nikdy bez dozoru.

Elektrická přípojka

Napětí na typovém štítku musí souhlasit s napájecím napětím.

⚠ Nebezpečí úrazu elektrickým proudem!

Síťové zástrčky se nikdy nedotýkejte mokřými rukama.

Před každým provozem překontrolujte, zda není poškozen přívodní kabel se síťovou zástrčkou. Poškozený přívodní kabel nechejte bezprostředně vyměnit autorizovanou servisní službou/ odborníkem pro elektrická zařízení.

Ve vlhkých prostorách, např. v koupelnách, přístroj připojujete pouze na zásuvky, před kterými je zapojen chránič s chybovým proudem. V případě pochybnosti se obraťte na odborníka pro elektrická zařízení.

⚠ Nebezpečí výbuchu!

Nikdy nerozprašujte a nenasávejte výbušné kapaliny, hořlavé plyny, výbušné prachy a rovněž nezředěné kyseliny a rozpouštědla! K nim patří např. benzín, ředidla barev nebo topný olej, které smísením s nasávaným vzduchem mohou tvořit výbušné páry nebo směsi, dále aceton, nezředěné kyseliny a rozpouštědla, hliníkové a hořčíkové prachy. Tyto látky mohou dodatečně nalepat materiály použité ve vysavači.

Nenasávejte hořící nebo doutnající předměty.

Při nasazení tohoto vysavače v nebezpečných oblastech (např. čerpacích stanicích pohonných hmot) dodržujte příslušné bezpečnostní předpisy. Provoz v prostorech ohrožených výbuchem je zakázán.

Ochrana životního prostředí



Likvidace obalů

Obalové materiály jsou recyklovatelné.

Odvezďte prosím obal k opětovnému

využití.

Likvidace starého přístroje



Informaci k likvidaci, šetřící životní prostředí, obdržíte u Vašeho obchodníka s přístroji fy.

Obsluha

Příprava

- Sejměte těleso motoru, vyjměte vodící válečky z nádoby.
- Namontujte vodící válečky.

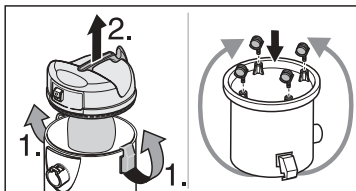

- Na nádobu nasadte těleso motoru a uzavřete pomocí příchytek.

Upozornění: Těleso motoru je možno zafixovat pouze v jedné poloze (vypínač směrem dopředu).

- Připojte příslušenství.

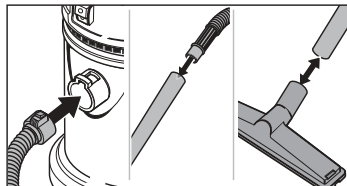

Zapnutí

⚠ Pozor:
Nikdy nepracujte bez nasazeného filtru.

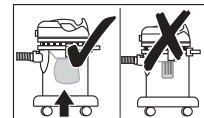

- Zastrčte síťovou zástrčku.
- Zapněte vysavač.

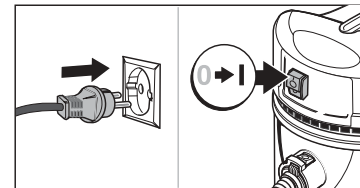

Práce s podlahovou hubicí

⚠ Pozor!
při změně z vysávání za mokra na vysávání za sucha dbejte na následující:

i Vysávání suchého prachu při mokré filtrační vložce zanášá filtr a může způsobit jeho zničení.

Z tohoto důvodu: mokré filtr před použitím vysušte!

Vysávání za sucha – koberečové krytiny

- Pro bezprašné odstranění vysávaných nečistot doporučujeme nasazení filtračního sáčku (není v rozsahu dodávky). Je to současně výhodné z toho důvodu, že se filtr tak rychle neznečistí.

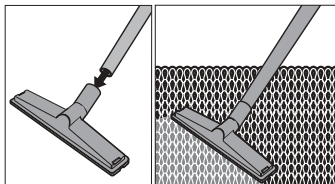

Vysávání za sucha – tvrdé plochy

- Pro bezprašné odstranění vysávaných nečistot doporučujeme nasazení filtračního sáčku (není v rozsahu dodávky). Je to současně výhodné z toho důvodu, že se filtr tak rychle neznečistí.
- Upevněte nástavec pro tvrdé plochy.

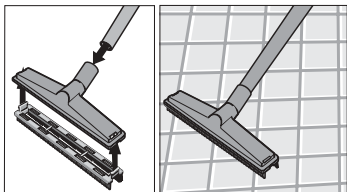

Vysávání za mokra

- Nepoužívejte papírový filtrační sáček



Pozor!

Při výtoku kapaliny nebo pěny vysavač okamžitě vypněte!

i Je-li nádrž plná, uzavře plovák sací otvor a sací turbína běží se zvýšenými otáčkami. Vysavač okamžitě vypněte a nádobu vyprázdněte.



Ukončení provozu

- Vysavač vypněte.
- Vytáhněte síťovou zástrčku.
- Sejměte kryt motoru a nádobu vyprázdněte.

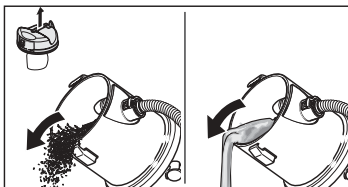

- Po každém použití nádobu vyčistěte.
- Vysavač uschovejte.

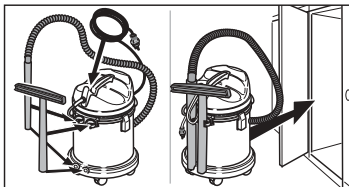

Ošetřování / Údržba



Nebezpečí!

Před veškerými čistícími a údržbovými pracemi na přístroji vytáhněte síťovou zástrčku.

Čistění vysavače a příslušenství



Čistění vysavače se nesmí provádět pomocí hadice nebo vysokotlakým paprskem vody (nebezpečí zkratů nebo jiných poškození).

- Vnější stranu vysavače otřete vlhkým hadrem. Nepoužívejte žádné agresivní prostředky jako např. prášek na drhnutí. Příslušenství v případě potřeby vypláchněte a usušte.

Výměna filtru

- Špatný sací výkon - vyčistěte filtr pod tekoucí vodou, před namontováním jej nechte vyschnout. Při poškození vyměňte.

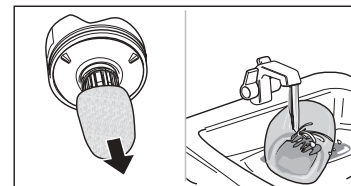

Servis

Záruka

V každé zemi platí záruční podmínky vydané naší příslušnou distribuční společností. Eventuální poruchy vzniklé na přístroji odstraníme během záruční doby bezplatně v případě, je-li příčinou poruchy chyba materiálu nebo výrobce.

V případě záruky se prosím obraťte i s příslušenstvím a prodejním účtem na Vašeho obchodníka nebo na nejbližší autorizovanou servisní službu.

Servisní služba

V případě otázek nebo poruch Vám ráda pomůže naše pobočka Kärcher. Adresa viz zadní strana.

Prohlášení o konformitě

Tímto prohlašujeme, že dále označený stroj odpovídá na základě své koncepce a konstrukčního provedení, jakož i od nás do provozu uvedených provedení, příslušným základním bezpečnostním a zdravotním požadavkům směrnic ES.

Při změně stroje, která nebyla námi odsouhlasena, pozbývá toto prohlášení svou platnost.

Výrobek: **Vysavač k vysávání za mokra a za sucha**

Typ: **1.336-xxx**

Příslušné směrnice ES:

ES - směrnice pro stroje (98/37/ES)

ES - směrnice pro nízká napítí (73/23/EHS) zmininá smirnicí 93/68/EHS

ES - směrnice pro elektromagnetickou sloužitelnost (89/336/EHS) zmininá smirnicemi 91/263/EHS, 92/31/EHS, 93/68/EHS

Použité harmonizační normy:

DIN EN 60 335 – 1

DIN EN 60 335 – 2 – 2

DIN EN 55 014 – 1 : 2000 + A1: 2001

DIN EN 55 014 – 2 : 1997

DIN EN 61 000 – 3 – 2 : 2000

DIN EN 61 000 – 3 – 3 : 1995 + A1: 2001

Použité národní normy: –

Zásluhou interních opatření je zajištěno, že sériové vysavače vždy odpovídají požadavkům aktuálních směrnic ES a použitých norem.

Podepsaní jednají v pověření a s plnou mocí jednatelství.

Alfred Kärcher GmbH & Co. KG

Cleaning Systems

Alfred-Kärcher-Str. 28-40

P.O. Box 160

D-71349 Winnenden

H. Jenner

S. Reiser

Technické údaje

Jmenovité napětí	220–240 V
	1~50/60 Hz
Síťová pojistka (setrvačná)	10 A
Objem nádoby, netto	18 l
Náplň vody	8 l
Údaje dmychadla:	P_{max} 1200 W
	P_{jmen} 1000 W
Hmotnost	5,5 kg
Třída ochrany	II
Síťový kabel, typ H05VV-F2x0,75	4,5 m
Hladina akustického tlaku	74 dB(A)

Technické změny vyhrazeny.

Schéma zapojení

- C1 kondenzátor
- M1 sací turbína
- S1 vypínač
- X1 zástrčka

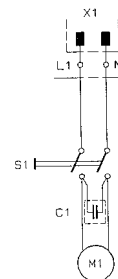

Rozsah dodávky

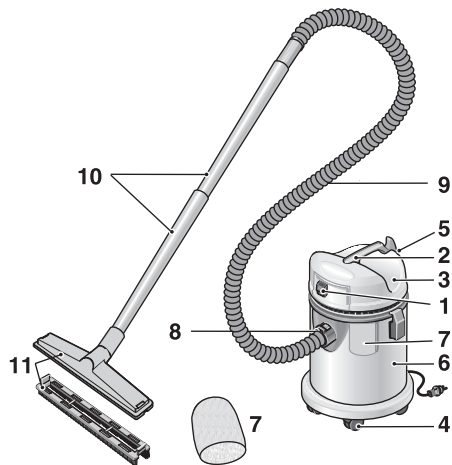

Pred prvým uvedením do prevádzky

Pri vybalovaní skontrolujte úplnosť obsahu balenia. Pred uvedením do prevádzky musíte ešte namontovať vodiace valčeky (k tomu pozri bod «Príprava»).

Pri poškodení prepravou informujte Vášho obchodníka.

1 Vypínač ZAP/VYP

2 Nosná rukoväť

umožňuje nosenie cez schodište a pod.

3 Teleso motora

4 Vodiace valčeky

umožňujú jednoduché ťahanie vysávaca za sebou

5 Držiak príslušenstva

služi na uchytienie príslušenstva

6 Nádobka na znečistenú vodu

zbierajú sa v nej nasaté suché a mokré nečistoty

7 Filter z penovej hmoty

používajte na vysávanie za sucha

používajte na vysávanie za mokra

8 Prípojka sacej hadice

9 Sacia hadica

10 Sacia rúrka

11 Podlahová hubica s nastavcami

použitelná na vysávanie za mokra a za sucha

Zvláštne príslušenstvo (nie je v rozsahu dodávky)

S1 Sviečkový filter

(Objednávacie čís. 6.414-552)

používajte na vysávanie za sucha



S2 Papierový filtračný sáčok

(Objednávacie čís. 6.959-130 -5x)

pre bezpečnú likvidáciu nasávaného materiálu pri vysávaní za sucha

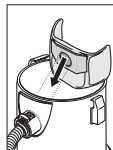

Bezpečnostné upozornenia

Stanovené použitie

Vysávač je určený, zhodne s popismi a bezpečnostnými pokynmi na použitia uvedené v tomto Návoде na obsluhu, ako vysávač na vysávanie za mokra a za sucha.

Prečítajte si pred prvým použitím prístroja tento návod na obsluhu a jednajte podľa neho.

Tento vysávač používajte výhradne

- na neživnostenské účely,
- s príslušenstvom a náhradnými dielmi schválenými firmou Kärcher.

Všeobecné bezpečnostné poznámky

Deťom a mladistvým povolte manipuláciu s prístrojom iba pod dozorom.

Pokiaľ je zapnutý hlavný vypínač, nenechajte prístroj nikdy bez dozoru.

Elektrická prípojka

Napätie na typovom štítku musí súhlasiť s napájacím napätím.

⚠ Nebezpečenstvo úrazu elektrickým prúdom!

Sieťovej zástrčky sa nikdy nedotýkajte mokrymi rukami.

Pred každou prevádzkou prekontrolujte, či nie je poškodený prívodný kábel so sieťovou zástrčkou. Poškodený prívodný kábel nechajte bezprostredne vymeniť servisnou službou/odborníkom pre elektrické zariadenia.

Vo vlhkých priestoroch, napr. v kúpeľniach, prístroj pripájajte iba na zásuvky, pred ktorými je zapojený chránič s chybovým prúdom. V prípade pochybností sa obráťte na odborníka pre elektrické zariadenia.

⚠ Nebezpečenstvo výbuchu!

S sesalnikom nikoli ne sesajte eksplozívnych ani horľavých plynov, tekočín ani práhu, kakor tudi ne nerazredčených kyselín ani razredčíl! K nim patrí napr. benzín, riedidlá farieb alebo vykurovací olej, ktoré zmiešaním s nasávaným vzduchom môžu tvoriť výbušné pary alebo zmesi, ďalej acetón, nezriedené kyseliny a rozpúšťadlá, hliníkové a horčíkové prachy. Tieto látky môžu dodatočne naleptať materiály použité vo vysávači.

Nenasávajte horiace alebo tlejúce predmety.

Pri nasadení tohto vysávača v nebezpečných oblastiach (napr. čerpacích staniciach pohonných hmôt) dodržiavajte príslušné bezpečnostné predpisy. Prevádzka v priestoroch ohrozených výbuchom je zakázaná.

Ochrana životného prostredia

Likvidácia obalu



Obalové materiály sú vhodné na recyklovanie. Obaly láskavo odovzdajte do zberne druhotných surovín.

Likvidácia starého zariadenia



Na možnosť recyklácie sa pamätalo už pri vývoji tohto zariadenia. Napriek tomu je zakázané vyhadzovať niektoré diely alebo materiály do komunálneho odpadu.

Informácie o ekologickej likvidácii vám poskytne predajca značky Kärcher.

Obsluha

Príprava

- Zložte teleso motora, vytiahnite vodiace valčeky z nádoby.
- Namontujte vodiace valčeky.

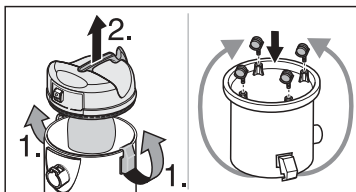

- Na nádobu nasadte teleso motora a uztvorte pomocou príchytiek.

Upozornenie: Teleso motora je možné zafixovať iba v jednej polohe (vypínač smerom dopredu).

- Pripojte príslušenstvo.

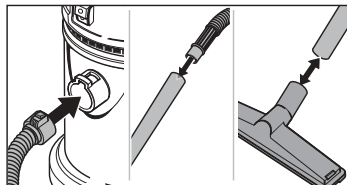

Zapnutie

⚠ Pozor:
Nikdy nepracujte bez nasadeného filtra.



- Zastrčte sieťovú zástrčku.
- Zapnite vysávač.

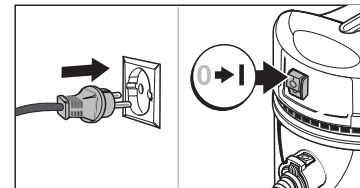

Práce s podlahovou hubicou

⚠ Pozor!
pri zmene z vysávania za mokra na vysávanie za sucha dbajte na nasledujúce:

i Vysávanie suchého prachu pri mokrej filtračnej vložke zanáša filter a môže spôsobiť jeho zničenie. Z tohto dôvodu: mokrý filter pred použitím vysušte!

Vysávanie za sucha – kobercové krytiny

- Na bezprašné odstránenie vysávaných nečistôt odporúčame nasadenie filtračného sáčku (nie je v rozsahu dodávky). Je to súčasne výhodné aj z dôvodu, že sa filter tak rýchlo neznečistí.

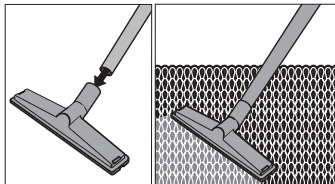

Vysávanie za sucha – tvrdé plochy

- Na bezprašné odstránenie vysávaných nečistôt odporúčame nasadenie filtračného sáčku (nie je v rozsahu dodávky). Je to súčasne výhodné aj z dôvodu, že sa filter tak rýchlo neznečistí.
- Upevnite nastaviec na tvrdé plochy.

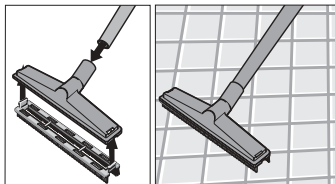

Vysávanie za mokra

- Nepoužívajte papierový filtračný sáčok.



Pozor!

Pri vytekání kvapaliny alebo peny vysávač okamžite vypnite!

i Ak je nádrž plná, uzatvorí plávajúci sací otvor a sacia turbína beží so zvýšenými otáčkami. Vysávač okamžite vypnite a nádobu vyprázdňte.



Ukončenie prevádzky

- Vysávač vypnite.
- Vytiahnite sieťovú zástrčku.
- Zložte kryt motoru a nádobu vyprázdňte.

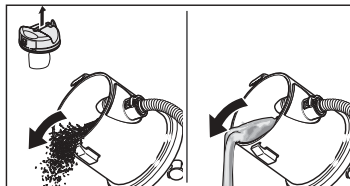

- Po každom použití nádobu vyčistite.
- Vysávač uschovajte.

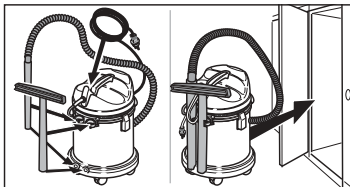

Ošetrovanie / Údržba



Nebezpečenstvo!

Pred všetkými čistiacimi a údržbárskymi prácami na pristroji, vytiahnite sieťovú zástrčku.

Čistenie vysávača a príslušenstva



Čistenie vysávača sa nesmie vykonávať pomocou hadice alebo vysokotlakým lúčom vody (nebezpečenstvo skratov alebo iných poškodení).

- Vonkajšiu stranu vysávača otrite vlhkou handrou. Nepoužívajte žiadne agresívne prostriedky ako napr. prášok na drhnutie. Príslušenstvo v prípade potreby vypláchnite a usušte.

Výmena filtra

- Zlý sací výkon - vyčistite filter pod tečúcou vodou, pred namontovaním ho nechajte vyschnúť. Pri poškodení ho vymeňte.

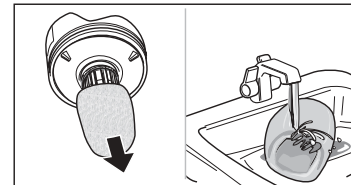

Servis

Záruka

V každej krajine platia záručné podmienky vydané našou príslušnou distribučnou spoločnosťou.

Eventuálne poruchy vzniknuté na prístroji odstránime počas záručnej doby bezplatne v prípade, ak je príčinou poruchy chyba materiálu alebo výrobcu.

V prípade záruky sa, prosím, obráťte aj s príslušenstvom a predajným účtom na Vášho obchodníka alebo na najbližšiu autorizovanú servisnú službu.

Servisná služba

V prípade otázok alebo porúch Vám rada pomôže naša pobočka Kärcher. Adresa pozri zadná strana.

Prehlásenie o konformite

Týmto prehlasujeme, že ďalej označený stroj zodpovedá na základe svojej koncepcie a konštrukčného vyhotovenia, ako aj od nás do prevádzky uvedených vyhotovení, príslušným základným bezpečnostným a zdravotným požiadavkám smerníc ES.

Pri zmene stroja, ktorá nebola nami odsúhlasená, stráca toto prehlásenie svoju platnosť.

Výrobok: **Vysávač na vysávanie za mokra a za sucha**

Typ: **1.336-xxx**

Príslušné smernice ES:

ES - smernica pre stroje (98/37/ES)

ES - smernica pre nízke napätie (73/23/EHS) zmenená smernicou 93/68/EHS

ES - smernica pre elektromagnetickú zlučiteľnosť (89/336/EHS) zmenená smernicami 91/263/EHS, 92/31/EHS, 93/68/EHS

Použitie harmonizačné normy:

DIN EN 60 335 – 1

DIN EN 60 335 – 2 – 2

DIN EN 55 014 – 1 : 2000 + A1: 2001

DIN EN 55 014 – 2 : 1997

DIN EN 61 000 – 3 – 2 : 2000

DIN EN 61 000 – 3 – 3 : 1995 + A1: 2001

Použitie národné normy: –

Zásľuhou interných opatrení je zabezpečené, že sériové vysávače vždy zodpovedajú požiadavkám aktuálnych smerníc ES a použitým normám.

Podpísaný jednájú v poverení a s plnou mocou jednatelstva.

Alfred Kärcher GmbH & Co. KG
Cleaning Systems
Alfred-Kärcher-Str. 28-40
P.O. Box 160
D-71349 Winnenden

H. Jenner

S. Reiser

Technické údaje

Menovité napätie	220–240 V
	1~50/60 Hz
Sieťová poisťka (zotrvačná)	10 A
Objem nádoby, netto	18 l
Náplň vody	8 l
Údaje dýchadla:	P _{max} 1200 W
	P _{men} 1000 W
Hmotnosť	5,5 kg
Trieda ochrany	II
Sieťový kábel, typ H05VV-F2x0,75	4,5 m
Hladina akust. tlaku	74 dB(A)

Technické zmeny vyhradené.

Schéma zapojenia

- C1 kondenzátor
- M1 sacia turbína
- S1 vypínač
- X1 zástrčka

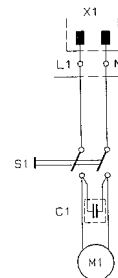

Zakres dostawy

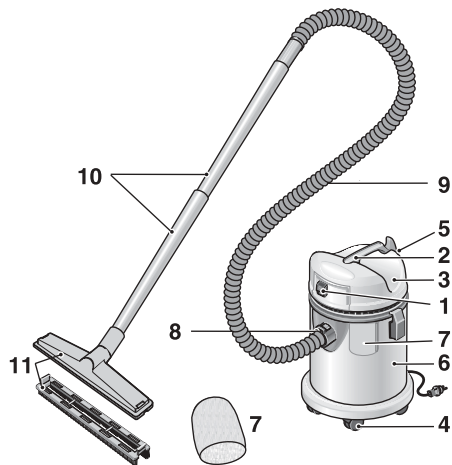

Przed pierwszym uruchomieniem

W czasie rozpakowania urządzenia sprawdź zawartość opakowania. Przed uruchomieniem należy zamontować do urządzenia kółka samonastawne (patrz punkt "Przygotowanie").

W przypadku stwierdzenia uszkodzeń powstałych w czasie transportu proszę zawiadomic Pańskiego sprzedawcę.

- 1 Wyłącznik włączanie/wyłączenie
- 2 Uchwyt do przenoszenia urządzenia
umożliwia przenoszenie urządzenia po schodach itp.
- 3 Pokrywa z silnikiem
- 4 Kółka samonastawne
ułatwiają ciągnięcie odkurzacza za sobą
- 5 Uchwyt na wyposażenie
służy do zaczepienia wyposażenia
- 6 Zbiornik brudnej wody
zbiera zassane zanieczyszczenia suche i mokre
- 7 Filtr z gąbki
zakładać do zasysania suchych zanieczyszczeń.
zakładać do zasysania mokrych zanieczyszczeń.
- 8 Przyłącze węża ssącego
- 9 Wąż ssący
- 10 Rura ssąca
- 11 Ssawka podłogowa z wkładkami
nadaje się do zasysania suchych i mokrych zanieczyszczeń

Wyposażenie dodatkowe (nie należy do zakresu dostawy)

S1 Wkład filtrujący

(Numer katalogowy 6.414-552)
zakładać do zasysania suchych zanieczyszczeń.

S2 Filtr papierowy (torebka)

(Numer katalogowy 6.959-130 -5x)
umożliwia bezpyłowe usunięcie zanieczyszczeń przy zasysaniu suchym

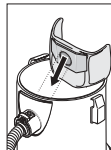

Wskazówki bezpieczeństwa

Zastosowanie zgodne z przeznaczeniem

Urządzenie przeznaczone jest do zastosowania jako odkurzacz suchy i mokry zgodnie z opisem zamieszczonym w tej instrukcji obsługi i wskazówkami bezpieczeństwa.

Przed pierwszym użyciem urządzenia przeczytać tę instrukcję obsługi i postępować zgodnie z zawartymi w niej wskazówkami.

Urządzenie stosować wyłącznie

- do prac w gospodarstwie domowym, a nie do użytku zarobkowego,
- z wyposażeniem i częściami zamiennymi, które dopuszczone są przez firmę Kärcher do takiego zastosowania.

Ogólne wskazówki bezpieczeństwa

Dzieciom i młodocianym zezwalać na użytkowanie urządzenia tylko pod nadzorem dorosłych.

Urządzenia nie wolno pozostawiać bez nadzoru, jeżeli wyłącznik główny nie jest wyłączony.

Podłączenie elektryczne

Napięcie podane na tabliczce znamionowej urządzenia musi być zgodne z napięciem źródła prądu.

⚠ Niebezpieczeństwo porażenia prądem

Wtyczki elektrycznego przewodu zasilającego nie wolno nigdy dotykać mokrymi rękoma.

Elektryczny przewód zasilający z wtyczką sprawdzić przed każdym użyciem urządzenia, czy nie jest uszkodzony. Uszkodzony przewód zasilający zlecić niezwłocznie do wymiany w autoryzowanym punkcie serwisowym lub uprawnionemu specjalście elektrykowi.

W wilgotnych pomieszczeniach, jak np. łazienka podłączać urządzenie tylko do gniazdka, które zainstalowane jest poprzez wyłącznik ochronny FI (bezpiecznik). W przypadku wątpliwości zwrócić się po radę do elektryka specjalisty.

⚠ Niebezpieczeństwo wybuchu!

Nie wolno nigdy rozpylać ani zasysać wybuchowych cieczy, palnych gazów, pyłów wybuchowych, jak również nierozcieńczonych kwasów i rozpuszczalników! Do takich należy benzyna, rozcieńczalniki do farb i lakierów, oraz olej opałowy, które po zmieszaniu z zasasywanym powietrzem mogą tworzyć pary i mieszaniny wybuchowe, dalej aceton, nierozcieńczone kwasy i rozpuszczalniki, pyły aluminium i magnezu. Substancje te mogą również uszkodzić materiały zastosowane do budowy urządzenia.

Nie wolno zasysać żadnych płynących lub tłących się obiektów.

Przy zastosowaniu urządzenia w strefach niebezpiecznych (np. stacja benzynowa) należy przestrzegać odpowiednich przepisów bezpieczeństwa. Eksploatacja urządzenia w pomieszczeniach zagrożonych wybuchem jest zabroniona.

Ochrona środowiska

Recykling opakowania



Materiały użyte do opakowania nadają się do recyklingu. Prosimy o oddanie opakowania do recyklingu.

Recykling zużytych urządzeń



Już w fazie projektowania uwzględniono przydatność niniejszego urządzenia do recyklingu. Mimo to urządzenie może zawierać części lub materiały, które nie powinny być wyrzucane do zwykłych pojemników na śmieci. Informacji dotyczących recyklingu przyjaznego środowisku udzielają dystrybutorzy urządzeń Kärcher.

Obsługa

Przygotowanie

- Zdjąć pokrywę z silnikiem i wyjąć ze zbiornika kółka samonastawne.
- Zamontować kółka samonastawne.

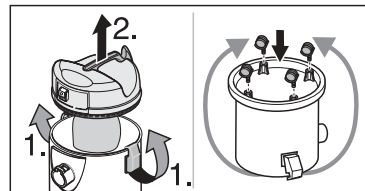

- Pokrywę z silnikiem nałożyć na zbiornik i zamknąć zaczepami mocującymi.

Wskazówka: Pokrywę z silnikiem można zamocować tylko w jednej pozycji (wyłącznik do przodu).

- Przyłączyć wyposażenie.

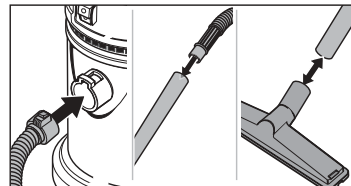

Włączanie

⚠ Uwaga:
Nie wolno pracować urządzeniem bez założonego filtra!

- Wtyczkę włożyć do gniazdka sieciowego.
- Włączyć urządzenie.

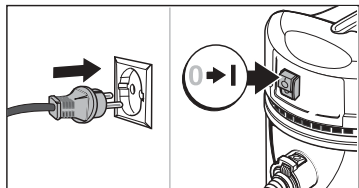
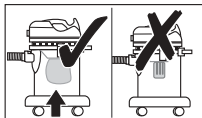

Praca ssawką podłogową

⚠ Ostrożnie!
Przy zmianie z zasysania mokrego na zasysanie suche przestrzegaj poniższych wskazówek:

i Zasysanie suchych zanieczyszczeń z mokrym filtrem może spowodować jego zatkanie i uszkodzenie.
Dlatego: Mokry filtr należy wysuszyć przed użyciem!

Zasysanie suche – wykładziny dywanowe

- Zaleca się zastosowanie filtra papierowego (torebki) co umożliwi bezpyłowe usunięcie zanieczyszczeń (nie należy do zakresu dostawy). Ma to jeszcze tę dodatkową zaletę, że filtry stałe nie brudzą się tak szybko.

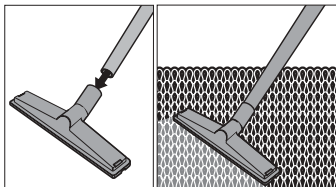

Zasysanie suche – twarde powierzchnie

- Zaleca się zastosowanie filtra papierowego (torebki) co umożliwi bezpyłowe usunięcie zanieczyszczeń (nie należy do zakresu dostawy). Ma to jeszcze tę dodatkową zaletę, że filtry stałe nie brudzą się tak szybko.
- Zamocować nakładkę do czyszczenia twardych powierzchni.

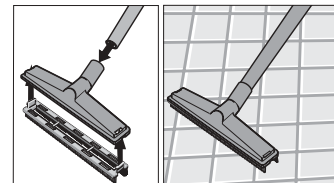

Zasysanie mokre

- Nie wolno zakładać filtra papierowego!

⚠ Uwaga!

W przypadku wystąpienia z urządzenia piany lub cieczy należy natychmiast wyłączyć urządzenie!

i Jeżeli zbiornik jest pełny, pływak zamyka otwór ssawkę i turbina pracuje ze zwiększoną liczbą obrotów. Urządzenie należy natychmiast wyłączyć i opróżnić zbiornik.



Zakończenie pracy

- Wyłączyć urządzenie.
- Wyjąć wtyczkę z gniazdka sieciowego.
- Zdjąć pokrywę z silnikiem i opróżnić zbiornik.

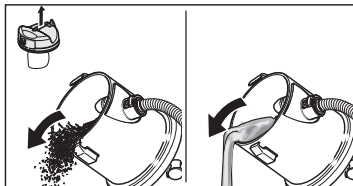

- Zbiornik wyczyścić po każdym użyciu.
- Przechowywanie urządzenia.

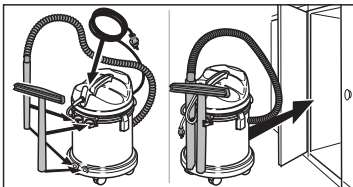

Czyszczenie / przegląd i konserwacja

⚠ Niebezpieczeństwo! Przed przystąpieniem do czyszczenia, przeglądu i konserwacji wyjąć wtyczkę z gniazdka sieciowego.

Czyszczenie urządzenia i wyposażenia

i *Urządzenia nie wolno myć strumieniem wody z węża gumowego ani wysokociśnieniowym strumieniem wody (niebezpieczeństwo zwarcia elektrycznego lub innych uszkodzeń).*

- Urządzenie wytrzeć z zewnątrz wilgotną ścierką. Nie stosować żadnych agresywnych środków czyszczących, jak np. proszki szorujące. W razie potrzeby wyposażenie wymyć i wysuszyć.

Wymiana filtra

- W przypadku słabej mocy zasysania – filtr wymyć pod bieżącą wodą, przed zamontowaniem dokładnie wysuszyć. Jeżeli filtr jest uszkodzony należy go wymienić.

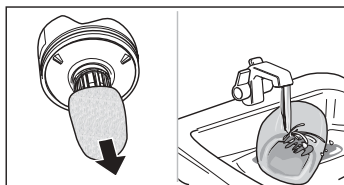

Serwis

Gwarancja

W każdym kraju obowiązują warunki gwarancji wydanej przez nasze przedstawicielstwo handlowe w danym kraju. Ewentualne usterki urządzenia usuwane są w okresie gwarancji bezpłatnie, o ile spowodowane są błędem materiałowym lub produkcyjnym.

W przypadku roszczenia gwarancyjnego proszę zwrócić się z urządzeniem wraz z wyposażeniem i dowodem kupna do Waszego sprzedawcy lub do najbliższego autoryzowanego punktu serwisowego.

Obsługa klienta

W przypadku zapytań lub zakłóceń pomoże Państwu nasze przedstawicielstwo handlowe; adres podany jest z tyłu instrukcji.

Deklaracja zgodności Wspólnoty Europejskiej (EG)

Niniejszym oświadczamy, że niżej określona maszyna od projektu poprzez konstrukcję, aż do wersji wprowadzonej przez nas do użytku spełnia obowiązujące podstawowe wymagania bezpieczeństwa i higieny pracy wymienionych wytycznych EWG.

W przypadku wprowadzenia zmian w maszynie, które nie zostały z nami uzgodnione deklaracja ta traci swoją ważność.

Wyrób: **Odkurzacz suchy i mokry**

Typ: **1.336-xxx**

Obowiązujące wytyczne Wspólnoty Europejskiej (EG):

wytyczne dla maszyn (98/37/EG)

wytyczne dla niskiego napięcia (73/23/EWG) zmienione przez 93/68/EWG

wytyczne dla odpowiedniości elektromagnetycznej (89/336/ EWG) zmienione przez 91/263/EWG, 92/31/EWG, 93/68/EWG

Zastosowane zgodne normy:

DIN EN 60 335 – 1

DIN EN 60 335 – 2 – 2

DIN EN 55 014 – 1 : 2000 + A1: 2001

DIN EN 55 014 – 2 : 1997

DIN EN 61 000 – 3 – 2 : 2000

DIN EN 61 000 – 3 – 3 : 1995 + A1: 2001

Zastosowane normy krajowe: –

Poprzez odpowiednie działania wewnętrzne zapewnia się, że urządzenia seryjne spełniają zawsze wymagania aktualnych wytycznych Wspólnoty Europejskiej (EG) i zastosowanych norm.

Podpisujący działają na zlecenie i z pełnomocnictwa zarządu firmy.

Alfred Kärcher GmbH & Co. KG

Cleaning Systems

Alfred-Kärcher-Str. 28-40

P.O. Box 160

D-71349 Winnenden

H. Jenner

S. Reiser

Dane techniczne

Napięcie znamionowe	220–240 V
	1~50/60 Hz
Bezpiecznik sieciowy	10 A
Pojemność zbiornika, netto	18 l
Objętość zasysanej wody	8 l
Moc turbiny:	P_{maks} 1200 W
	P_{nom} 1000 W
Ciężar	5,5 kg
Klasa bezpieczeństwa	II
Elektryczny przewód zasilający: typ H05VV-F2x0,75	4,5 m
Poziom ciśnienia akustycznego	74 dB(A)

Zmiany techniczne zastrzeżone.

Schemat ideowy połączeń elektrycznych

- C1 Kondensator
- M1 Turbina ssąca
- S1 Wyłłącznik
- X1 Wtyczka

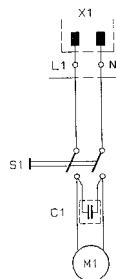

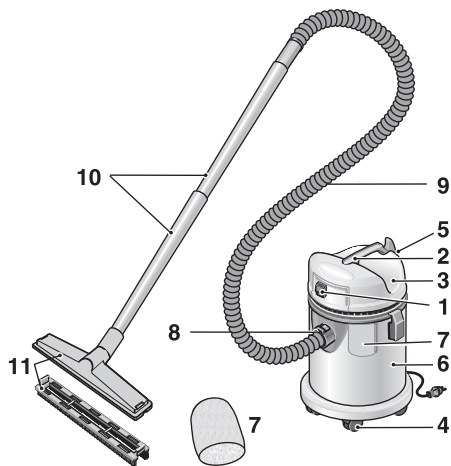

Înainte de prima utilizare

La desambalare verificați dacă livrarea este completă. Înainte de punerea în funcțiune trebuie să montați rolele (pentru aceasta vezi punctul "Pregătirea pentru lucru").

În cazul unor deteriorări datorate transportului informați centrul de desfacere.

1 Comutator PORNIT/OPRIT

2 Mâner pentru transport
permite transportul peste trepte, etc.

3 Carcasa motorului

4 Role de direcție
permit tragerea aspiratorului în timpul lucrului

5 Suport pentru accesorii
pentru depozitarea accesoriilor

6 Recipient pentru resturi
în el se acumulează resturile aspirate uscate sau ude

7 Filtru din material expandat
se va utiliza la aspirarea uscată
se va utiliza la aspirarea umedă

8 Racordul furtunului de aspirare

9 Furtun de aspirare

10 Țeavă de aspirare

11 Duză de podea
pentru aspirarea udă sau uscată

Accesorii suplimentare (nu sunt conținute în livrarea standard)

S1 Cartușul filtrant

(Nr. de comandă 6.414-552)

se va utiliza la aspirarea uscată



S2 Pungă filtrantă de hârtie

(Nr. de comandă 6.959-130 -5x)

pentru debarasarea resturilor uscate aspirate fără a produce praf

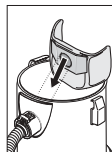

Domeniile de utilizare

Acest aparat este destinat utilizării ca un aspirator de deșeuri uscate sau lichide în conformitate cu instrucțiunile de utilizare și de protecție cuprinse în această broșură.

Înainte de prima utilizare a aparatului citiți instrucțiunile de utilizare și respectați-le.

Aparatul se va utiliza în mod expres:

- numai în scopuri necomerciale,
- numai cu accesorii și piese de schimb omologate de către firma Kärcher.

Indicații generale de protecție

Utilizarea aparatului de către copii și tineri este permisă numai sub supraveghere.

Aparatul cu comutatorul în poziția pornit nu se va lăsa niciodată nesupraveheat.

Alimentarea electrică

Tensiunea de alimentare trebuie să corespundă cu cea de pe plăcuța indicatoare a aparatului.

⚠ Pericol de electrocutare!

Nu apucați niciodată fișa cu mâinile umede.

Înainte de fiecare utilizare a aparatului verificați integritatea cablului și a fișei.

Dacă se constată o defecțiune a cablului apelați neîntârziat la serviciile unui centru de reparații autorizat sau la un electrician calificat pentru înlocuirea acestuia.

Pericol de explozie!

Nu aspirați și nu stropiți niciodată lichide explozive, gaze combustibile, prafuri explozibile sau acizi nediluți și diluanți! Printre acestea se numără: benzina, diluanții pentru vopsele sau păcura, care prin turbionare cu aerul aspirat pot produce suspensii sau amestecuri explozive. De asemenea evitați aspirarea acetonei, a acizilor sau a solvenților nediluți, a prafului de aluminiu sau de magneziu. Aceste substanțe pot deteriora materialele din componența aparatului.

Nu aspirați obiecte arzânde sau incandescente.

În cazul utilizării aparatului în zone periculoase (de ex. în benzinării) trebuie respectate prevederile de protecție corespunzătoare. Utilizarea aparatului în spații cu pericol de explozie este interzisă.

Protecția mediului înconjurător

Dezafectarea ambalajului



Materialele din care este confecționat ambalajul sunt reciclabile. Vă rugăm să predați ambalajul la centrele de colectare și reciclare.

Dezafectarea filtrului vechi



Încă din stadiul de proiectare a acestui filtru s-a urmărit ca el să poată fi reciclat cu mare ușurință. În ciuda acestui fapt, filtrul poate să conțină piese sau materiale a căror ajungere în reziduurile menajere se va evita.

Informații privind o dezafectare compatibilă cu mediul înconjurător puteți să obțineți la comerciantul dvs. de specialitate Kärcher.

Mănuirea aparatului

Pregătirea pentru lucru

- Demontați carcasa motorului, scoateți rolele de direcție din rezervor.
- Montarea rolor de direcție.

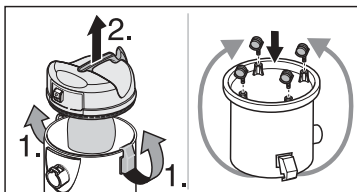

- Așezați carcasa motorului pe rezervor și fixați-o cu zăvoarele.

Sfat practic: Carcasa motorului poate fi montată numai într-o singură poziție (comutatorul spre înainte).

- Racordați accesoriile.

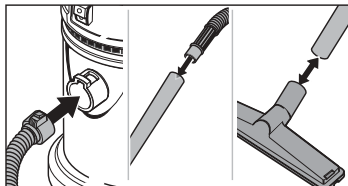

Pornirea aparatului

 **Atenție:**
Nu lucrați niciodată fără filtru!



- Introduceți fișa în priză.
- Porniți aparatul.

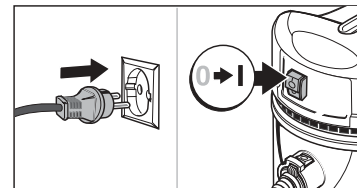

Lucrul cu duza de podea

 **Atenție!**
La schimbarea modului de lucru aspirare umedă / uscată se va avea în vedere:

 Aspirarea de resturi uscate cu elementul filtrant ud poate determina deteriorarea acestuia. Din acest motiv: uscați filtrul înainte de a-l utiliza!

Aspirarea uscată – mochete

Pentru a putea arunca resturile aspirate fără să faceți praf, vă recomandăm să utilizați punga filtrantă din hârtie (nu sunt conținute în livrarea standard). Utilizarea acesteia prezintă avantajul că filtrul nu se murdărește așa de repede.

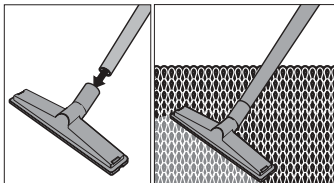

Aspirarea uscată – suprafețe dure

- Pentru a putea arunca resturile aspirate fără să faceți praf, vă recomandăm să utilizați punga filtrantă din hârtie (nu sunt conținute în livrarea standard). Utilizarea acesteia prezintă avantajul că filtrul nu se murdărește așa de repede.
- Fixarea racordului pentru podele dure.

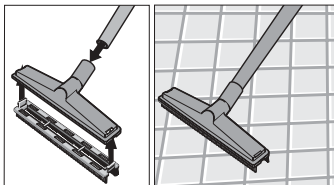

Aspirarea umedă

- Nu se va lucra cu punga filtrantă de hârtie.



Atenție!

Oprțiți imediat aparatul, dacă din el se revarsă spumă sau lichid.

i Dacă rezervorul de apă uzată se umple, un plutitor obturează duza de aspirare și turbina începe să lucreze cu turație ridicată. Oprțiți imediat aparatul și goliiți rezervorul de apă uzată.



La terminarea lucrului

- Oprțiți aparatul.
- Trageți fișa din priză.
- Demontați carcasa aparatului și goliiți rezervorul.

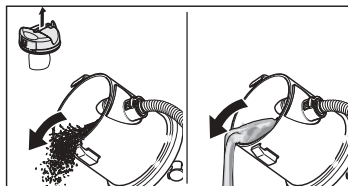

- Spălați rezervorul după fiecare utilizare.
- Depozitați aparatul.

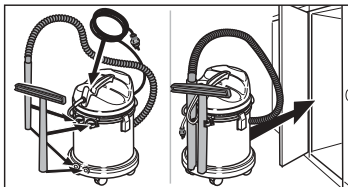

Întreținerea și repararea aparatului



Pericol!

Înainte de efectuarea oricărei operații de întreținere sau reparație se va scoate fișa din priză.

Curățarea aparatului și a accesoriilor

i Aparatul nu se va curăța cu jet de apă sau cu jet de înaltă presiune (pericol de scurtcircuitare sau alte defecte).

- Aparatul se va șterge la exterior cu o cârpă umedă. Nu utilizați mijloace agresive ca de exemplu praf de curățat. Dacă este cazul clătiți accesoriile și uscați-le.

Înlocuirea filtrului

- Dacă puterea de aspirare scade - curățați filtrul sub apă curentă, înainte de a-l monta la loc, uscați-l. În cazul deteriorării filtrului, schimbați-l.

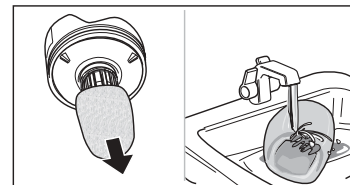

Service

Condiții de garanție

În fiecare țară sunt valabile condițiile de garanție publicate de rețeaua noastră de desfacere.

Eventuale defecțiuni ale aparatului dumneavoastră, care survin în perioada de garanție și care sunt cauzate de defecte de fabricație sau de material, se repară în mod gratuit.

În cazul producerii unei defecțiuni care se încadrează în garanție, prezentați aparatul, accesoriile și chitanța de cumpărare la centrul de desfacere sau la cea mai apropiată unitate de reparații autorizată.

Service

Dacă aveți întrebări sau probleme adresați-vă cu încredere reprezentanței Kärcher. Adresa vezi pe verso.

Declarație de conformitate a Comunității Europene

Prin prezenta declarăm că mașina descrisă în continuare, prin proiectare și model, ca și prin realizarea tipului pus în circulație de noi, corespunde prevederilor adecvate și fundamentale de siguranță și protecția sănătății ale Comunității Europene menționate mai jos.

În cazul efectuării unei modificări, care nu este aprobată de noi, această declarație de conformitate își pierde valabilitatea.

Produsul: **Aspirator pentru medii umede și uscate**

Tipul: **1.336-xxx**

Directive adecvate ale Comunității Europene:

Directiva pentru construcții de mașini (98/37/EG)

Directiva pentru joasă tensiune (73/23/EWG) modificată prin 93/68/EG

Directiva pentru compatibilitate electromagnetică (89/336/EWG) modificată prin 91/263/EWG, 92/31/EWG, 93/68/EWG

Norme armonizate aplicate:

DIN EN 60 335 – 1

DIN EN 60 335 – 2 – 2

DIN EN 55 014 – 1 : 2000 + A1: 2001

DIN EN 55 014 – 2 : 1997

DIN EN 61 000 – 3 – 2 : 2000

DIN EN 61 000 – 3 – 3 : 1995 + A1: 2001

Norme naționale aplicate:

Prin aplicarea unor norme interne pentru aparatele de serie se asigură permanent respectarea prevederilor actuale ale directivelor Comunității Europene și a normelor utilizate.

Semnatarii acționează în numele conducerii firmei și dispun de procura acestora.

Alfred Kärcher GmbH & Co. KG
Cleaning Systems
Alfred-Kärcher-Str. 28-40
P.O. Box 160
D-71349 Winnenden

H. Jenner

S. Reiser

Date tehnice

Tensiunea de alimentare	220–240 V
	1~50/60 Hz
Siguranța (lentă)	10 A
Volumul net al rezervorului	18 l
Capacitatea de absorbție	8 l
Puterea turbinei:	P_{max} 1200 W
	$P_{nominal}$ 1000 W
Masa	5,5 kg
Clasa de protecție	II
Cablul de alimentare, tip H05VV-F2x0,75	4,5 m
Nivelul de zgomot	74 dB(A)

Producătorul își rezervă dreptul de a efectua modificări tehnice.

Schema electrică

- C1 condensator
M1 turbina de aspirare
S1 comutator
X1 fișă

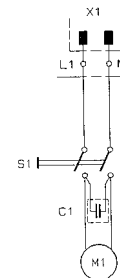

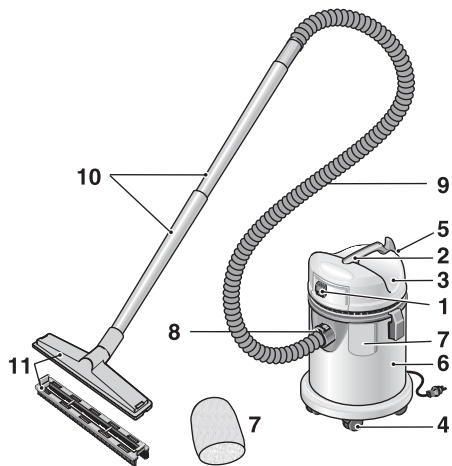

Pred prvo uporabo

Pri razpakiranju naprave preverite, če je pošiljka popolna. Pred prvo pripravo za uporabo je potrebno krmilna kolesččka montirati (glej točko «Priprava»).

Če se je pošiljka ob prevozu poškodovala, nemudoma obvestite svojega prodajalca.

1 Stikalo VKLOP/IZKLOP

2 Držaj za nošenje

omogoča nošenje naprave preko stopnic i. p.

3 Ohišje motorja

4 Vodilna kolesččka

za enostavno vleko sesalnika.

5 Predal za pribor

služi za spravljanje pribora

6 Zbiralna posoda za umazano vodo

v kateri se zbira posesana suha in mokra umazanija.

7 Filter z penovej hmoty

používajte na vysávanie za sucha
používajte na vysávanie za mokra

8 Prikluček za sesalno cev

9 Gibka sesalna cev

10 Sesalna cev

11 Talna šoba z nastavki

uporabna za suho in mokro sesanje

Poseben pribor (ni v sestavi naprave)

S1 Svečkový filter

(Naročilna številka 6.414-552)

používajte na vysávanie za sucha



S2 Papirna filtrska vrečka

(Naročilna številka 6.959-130 -5x)

za odstranjevanje posesanih snovi brez uhajanja prahu pri suhem sesanju.

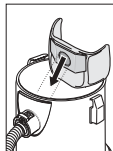

Varnostna navodila

Namenska uporaba

Naprava je namenjena za delovanje kot sesalnik za suho in mokro sesanje ustrezno opisu in varnostnim dolocilom v teh navodilih.

Pred prvo uporabo naprave skrbno preberite ta navodila in se jih kasneje ob delu z njo tudi držite.

To napravo uporabljajte izključno:

- za neobtrtna udejstvovanja,
- s priborom in nadomestnimi deli, ki jih dovoljuje Kärcher.

Splošna varnostna navodila

Otrokom in mladini dovolite uporabo naprave samo pod nadzorom.

Naprave ne pustite nikoli brez nadzora, če je glavno stikalo vključeno.

Električni priključek

Na tipski tablici podana napetost naprave se mora ujemati s priključno mrežno napetostjo.

⚠ Nevarnost udara električnega toka!

Mrežnega vtiča nikoli ne prijemajte z mokrimi rokami.

Priključni kabel z mrežnim vtičem preverite vsakič pred uporabo naprave, če sta poškodovana.

Poškodovan kabel naj takoj zamenja avtorizirana služba ali strokovnjak.

Napravo priključite v vlažnih prostorih samo na vtičnice, ki imajo predpriključeno FI varovalko. V primeru dvoma se posvetujte s strokovnjakom za električno omrežje.

Nevarnost eksplozije!

Nikoli ne pršite oziroma sesajte eksplozivnih tekočin, gorljivih plinov, eksplozivnega prahu kakor tudi ne nerazredčenih kislin ter razredčil! K takim snovem štejejo bencin, barvna razredčila ali gorilno olje, ki z mešanjem s sesanim zrakom tvorijo eksplozivne pare ali mešanice, nadalje aceton, nerazredcene kisline ali razredčila, aluminijev ali magnezijev prah. Dodatno lahko te snovi razjedajo materiale, ki so vgrajeni v sesalnik.

Ne sesajte gorečih ali tlecih predmetov.

Pri uporabi naprave v nevarnih območjih (npr. na bencinskih crpalkah) je potrebno upoštevati ustrezne varnostne predpise. V eksplozijsko nevarnih prostorih je uporaba sesalnika prepovedana.

Varovanje okolja

Recikliranje embalaže



Materiale, iz katerih je narejena embalaža, se da reciklirati. Prosimo, da embalažo oddate v ponovno recikliranje.

Odstranjevanje odslužene naprave



Že pri razvoju te naprav smo pazili na dobre lastnosti recikliranja. Kljub temu se v napravi lahko nahajajo delci ali snovi, ki ne spadajo v hišne odpadke. Informacije o možnostih recikliranja odslužene naprave dobite pri svojem prodajalcu Kärcherjevih naprav.

Posluževanje

Priprava

- Snemite ohišje motorja, iz zbiralnika vzemite kolesca za vodenje.
- Montirajte krmilna kolesčka.

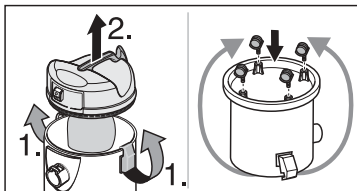

- Ohišje motorja poveznite na zbiralnik in zapnete z zaponkami.

Opomba: Ohišje motorja lahko zapnete le v enem položaju (s stikalom spredaj).

- Priključite pribor.

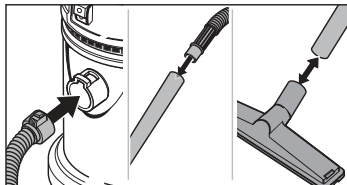

Vklop



Pozor:
Nikoli ne sesajte brez vstavljenega filtra!



- Vtaknite elektrčni vtac iz vtičnice.
- Napravo vključite.

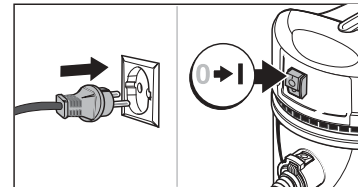

Delo s talno šobo



Previdno!
Pri zamenjavi načina sesanja z mokrega na suho upoštevajte naslednje:

i Sesanje suhega prahu pri mokrem filtrskem elementu zamaši filter in ga tako poškoduje, da postane neuporaben. Zato je potrebno moker filtrski element pred uporabo posušiti!

Suho sesanje na preprogah

- Za odstranjanje posesanih snovi brez uhajanja prahu vam priporočamo, da dodatno vložite tudi filtrsko vrečko (ni v sestavi naprave). Pri tem dosežete tudi, da se filter prehitro ne umaže.

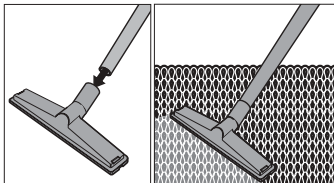

Suho sesanje na trdih podlagah

- Za odstranjanje posesanih snovi brez uhajanja prahu vam priporočamo, da dodatno vložite tudi filtrsko vrečko (ni v sestavi naprave). Pri tem dosežete tudi, da se filter prehitro ne umaže.
- Pritrjevanje vložka za trde površine.

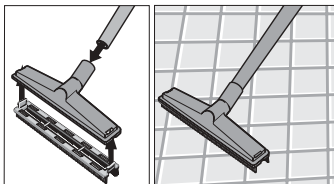

Mokro sesanje

- Ne uporabite papirne filtrske vrečke.



Pozor!

Napravo pri izhajanju tekočine ali tvorbi pene takoj izključite!

i *Ce je zbiralnik poln, zapre plovce sesalno odprtino in turbina začne teči s povišanimi vrtljaji. Napravo takoj izključite in zbiralnik izpraznite.*



Konec delovanja

- Napravo izključite.
- Izvlecite priključni vtič.
- Snemite ohišje motorja in izpraznite zbiralnik.

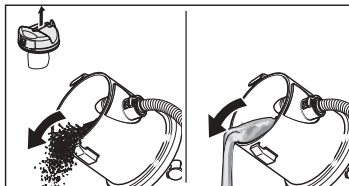

- Zbiralnik po vsaki uporabi očistite.
- Sesalnik shranite v shrambo.

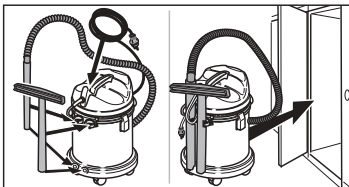

Nega in vzdrževanje



Nevarnost!

Pred vsemi negovalnimi in vzdrževalnimi deli izvlecite priključni vtič.

Čiščenje naprave in pribora



Naprave ne smete čistiti s pomočjo vodne cevi ali visokotlačnega brizganja (nevarnost nastanka kratkega stika ali drugih poškodb).

- Napravo obrišite od zunaj z vlažno krpo. Pri tem ne uporabite nikakršnih agresivnih sredstev, kot npr. peskova čistilna sredstva. Pribor po potrebi splaknite in posušite.

Menjava filtra

- Ob slabi sesalni moci splaknite filter pod tekočo vodo in ga pred ponovno vgradnjo posušite. Če je poškodovan, ga zamenjajte.

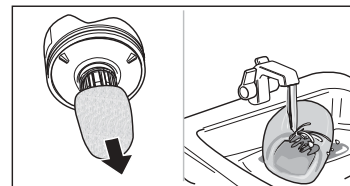

Servis

Garancija

V vsaki državi veljajo garancijski pogoji, ki jih definira naša pristojna prodajna družba. Morebitne nepravilnosti na napravi, ki se pojavijo zaradi materialnih oziroma proizvodnih napak, nadomestimo v garantnem času brezplačno.

V primeru, da se naprava pokvari, se s priborom in z originalnim računom oglasite pri prodajalcu oziroma pri najbližji avtorizirani servisni službi.

Servisna služba

Pri vseh vprašanjih ali motnjah vam Kärcherjeva podružnica v vaši bližini rada pomaga. Glej naslove na zadnji strani.

Izjava o konformnosti s predpisi CE

S sledecim izjavljamo, da v nadaljnjem opisana naprava v svoji konceptiji in konstrukciji kakor tudi naši izvedbi ustreza zadevnim temeljnim varnostnim in zdravstvenim predpisom in smernicam CE.

Ce se na napravi izvede kakršnakoli sprememba, ki ni dogovorjena z nami, izgubi ta izjava svojo veljavo.

Izdelek: **Sesalnik za suho in mokro sesanje**

Tip: **1.336-xxx**

Zadevne smernice CE:

Smernica CE za stroje (98/37/EWG)

Smernica CE za nizkonapetostne naprave (73/23/EWG), spremenjena z 93/68/EWG

Smernica CE za elektromagnetsko neškodljivost (89/336/EWG), spremenjena z 91/263/EWG, 92/31/EWG in 93/86/EWG

Uporabljene usklajene norme:

DIN EN 60 335 – 1

DIN EN 60 335 – 2 – 2

DIN EN 55 014 – 1 : 2000 + A1: 2001

DIN EN 55 014 – 2 : 1997

DIN EN 61 000 – 3 – 2 : 2000

DIN EN 61 000 – 3 – 3 : 1995 + A1: 2001

Uporabljeni nacionalni predpisi: -

Z internimi predpisi je zagotovljeno, da serijske naprave zmeraj ustrezajo zahtevam aktualnim smernicam CE in uporabljenim predpisom. Podpisani so pooblašteni s polnomocjem vodstva podjetja.

Alfred Kärcher GmbH & Co. KG

Cleaning Systems

Alfred-Kärcher-Str. 28-40

P.O. Box 160

D-71349 Winnenden

H. Jenner



S. Reiser

Tehnični podatki

Nazivna napetost	220–240 V
	1~50/60 Hz
Mrežna varovalka (pocasna)	10 A
Prostornina zbiralnika, netto	18 l
Prostornina za vodo	8 l
Podatki ventilatorja:	P_{max} 1200 W
	P_{naz} 1000 W
Teža	5,5 kg
Zaščitni razred	II
Mrežni kabel: tip H05VV-F2x0,75	4,5 m
Nivo glasnosti naprave	74 dB(A)
Pridružujemo si pravico do tehničnih sprememb.	

Priključna shema

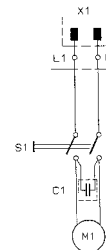
- C1 kondenzator
M1 sesalna turbina
S1 stikalo
X1 vtič



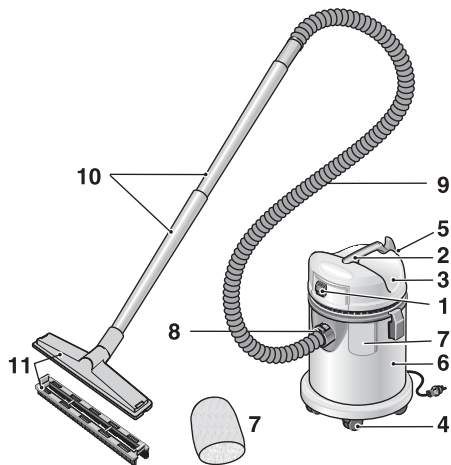

Prije prvog uključanja

Prilikom raspakivanja provjerite cjelovitost sadržaja paketa. Prije puštanja u rad moraju se montirati valjci za upravljanje (vidi točku "Priprema").

Obavijestite Vašeg dobavljača ukoliko je došlo do oštećenja aparata prilikom transporta.

1 Prekidač za uključenje / isključenje

2 Ručka za nošenje

omogućava nošenje preko stuba i sl.

3 Kućište motora

4 Valjci za upravljanje

omogućavaju usisivač jednostavno vući za sobom

5 Držać pribora

služi za smještaj pribora

6 Spremnik za smeće

skuplja suho i mokro usisano smeće

7 Porozni filter

umetnuti kod usisavanja suhog smeća

umetnuti kod usisavanja mokrog smeća

8 Spoj usisnog crijeva

9 Usisno crijevo

10 Usisna cijev

11 Podna mlaznica sa dodatnim priborom

može se upotrebljavati za usisavanje mokrog i suvog smeća

Poseban pribor (ne dobavlja se uz aparat)

S1 Filter s uloškom

(Br. narudžbe 6.414-552)

umetnuti kod usisavanja suhog smeća



S2 Papirnata filterska vrecica

(Br. narudžbe 6.959-130 -5x)

za čisto uklanjanje usisanog materijala kod usisavanja suvog smeća

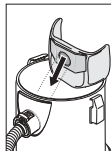

Sigurnosne upute

Uporaba prema odredbama

Aparat je namijenjen za mokro i suho usisavanje prema opisu i sigurnosnim uputama za uporabu.

Prije prve uporabe pročitajte ove upute za uporabu te ih se pridržavajte.

Aparat koristite isključivo:

- u nekomercijalne svrhe
- uz pribor i nadomjesne dijelove, odobrene od tvrtke Kärcher.

Opće sigurnosne upute

Djeci i mladeži dozvolite rukovanje s aparatom samo pod nadzorom.

Aparat nikada ne smije ostati bez nadzora tako dugo dok je uključen glavni prekidač.

Električni priključak

Napon na natpisnoj pločici mora se podudarati s mrežnim naponom.

⚠ Opasnost od strujnog udara

Mrežni utikač nikada ne dodirujte vlažnim rukama.

Prije svakog uključivanja pregledajte priključni kabel s mrežnim utikačem kako na njemu ne bi bilo oštećenja. Oštećeni priključni kabel neizostavno se treba promijeniti posredstvom ovlaštene servisne službe/električara.

Aparat se u vlažnim prostorijama, kao što je kupaoonica, smije uključiti samo ako se prethodno uključio FI-zaštitni prekidač. Ukoliko oko toga postoje neke nejasnoće potrebno je pozvati stručnu osobu tj. električara koji će vam dati pravi savjet.

Opasnost od eksplozije!

Nikada ne usisavajte eksplozivne ili goruće plinove, tekućine i/ili prašine, nerazrijeđene kiseline i otapala. U to spadaju benzin, razrjeđivač boja, loz, ulje, koji stvaraju eksplozivne plinove ili mješavine kada se uzburkaju usisnim zrakom. Isto se odnosi i na aceton, nerazrijeđene kiseline i otapala, kao i prašina aluminija i magnezija. Štoviše, ove tvari mogu prouzročiti koroziju materijala aparata.

Ne koristite aparat za usisavanje plamtećih ili tinjajućih predmeta.

Kod upotrebe aparata u drugim zonama opasnosti (npr. benzinske crpke), uvažavajte sigurnosne upute. Aparat nije dozvoljeno koristiti na mjestima gdje postoji mogućnost eksplozije.

Zaštita okoliša

Zbrinjavanja ambalaže



Ambalažni materijali mogu se reciklirati.

Ambalažu propisno zbrinite kako bi se mogla ponovno preraditi.

Zbrinjavanja starog aparata



Već od razvoja ovog aparata pazilo se na dobre mogućnosti recikliranja. Unatoč tome se u njemu mogu nalaziti dijelovi i tvari koje ne spadaju u kućne otpatke.

Informacije o zbrinjavanju u skladu s očuvanjem okoliša dobit ćete kod Vašeg prodavača Kärcherovih proizvoda.

Rad sa aparatom

Priprema

- Odstranite kucište motora i izvadite valjke za upravljanje iz spremnika.
- Montirati valjke za upravljanje.

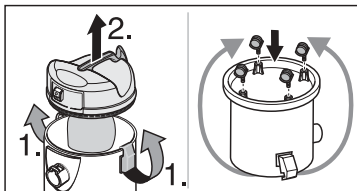

- Stavite kucište motora na spremnik i blokirajte spojnica.

Napomena: *Kucište motora može se fiksirati samo u jednom položaju (prekidač unaprijed).*

- Spojite dodatni pribor.

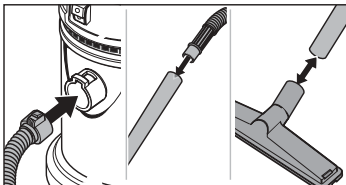

Uključenje

 **Pozor:**
Nikada ne koristite aparat bez filtra!

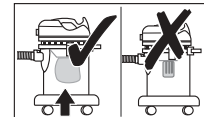

- Utikač uključite u utičnicu el. mreže.
- Uključite aparat.

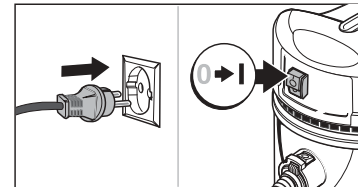

Rad sa podnom sapnicom

 **Pozor!**
Kod prebacivanja sa mokrog na suho usisavanje obratite pažnju na sljedeće:

 **Usisavate li suhu prašinu dok je filter još mokar, prašina se priljepi za filter i na taj ga način može tako oštetiti da postane neupotrebljiv. Stoga: mokri filter uvijek osušite prije uporabe!**

Suho usisavanje – tepisi

- Budući da omogućava pražnjenje bez prašine, preporučujemo i uporabu papirnate filtarske vrećice (ne dobavlja se uz aparat). Na taj će način filter ostati dulje čist.

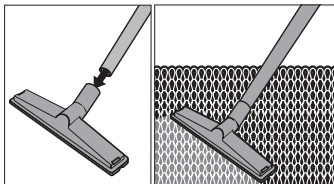

Suho usisavanje – tvrde površine

- Budući da omogućava pražnjenje bez prašine, preporučujemo i uporabu papirnate filtarske vrećice (ne dobavlja se uz aparat). Na taj će način filter ostati dulje čist.
- Koristite dodatni pribor za tvrde površine.

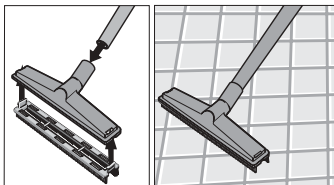

Usisavanje mokrog smeća

- Ne koristite papirnatu vrećicu.



Pozor!

Ukoliko aparat počne ispuštati pjenu ili tekućinu, odmah ga isključite.

i Kada je spremnik pun, plovak zatvara usisni otvor i usisna turbina počinje raditi većom brzinom. Odmah isključite aparat i ispraznite spremnik.



Na kraju rada

- Isključite aparat.
- Izvucite utikač iz utičnice.
- Odstranite kućište motora i ispraznite spremnik.

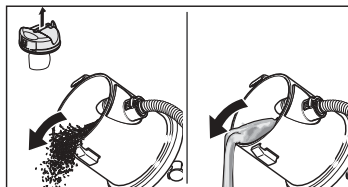

- Nakon svake uporabe očistite spremnik.
- Čuvajte aparat u prikladnoj prostoriji.

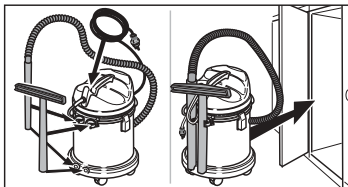

Njega / Održavanje



Opasnost!

Prije svih radova na čišćenju i održavanju aparata izvucite mrežni utikač.

Čišćenje aparata i pribora



Aparat ne smijete čistiti vodenim mlazom (opasnost od kratkog spoja ili drugi kvarovi).

- Vanjski dio aparata obrišite vlažnom krpom. Ne upotrebljavajte agresivna sredstva kao npr. oštra sredstva za ribanje. Po potrebi isperite dodatni pribor.

Mijenanje filtra

- Slabo usisavanje - očistite filter pod tekućom vodom i ostavite da se osuši prije no što ga ponovno stavite u aparat. Kod oštećenja, zamijeniti.

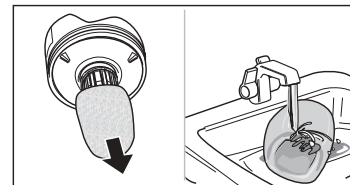

Servis

Garancija

U svakoj zemlji važeći su uvjeti jamstva koje je izdala naša zadužena udruga za marketing. Eventualne smetnje na aparatu za vrijeme trajanja garancije otklanamo besplatno, ukoliko je uzrok greška u materijalu ili proizvodna greška.

U slučaju koji podleže garanciji obratite se sa priborom i dokazom o kupovini vašem prodavcu ili najbližoj ovlaštenoj servisnoj službi.

Servisna služba

Kod pitanja i smetnji na usluzi Vam rado stoje naša Kärcher predstavništva. Vidite adrese na zadnjoj strani.

Izjava o usklađenosti sa EZ

Ovime izjavljujemo da opisana oprema odgovara važećim temeljnim sigurnosnim i zdravstvenim zahtjevima odredbi EZ, glede oblika i konstrukcije, kao i izvedbe koju mi prodajemo.

Ova izjava prestaje biti važećom ukoliko na proizvodu dođe do preinaka koje nisu odobrene od naše strane.

Proizvod: **Čistilica za mokro i suho usisivanje**

Model: **1.336-xxx**

Važeće odredbe EZ:

Odredbe o strojevima EZ (98/37/CE)

Odredba EZ o nisko-naponskoj opremi, (73/23/EEC), dopuna 93/68/EEC

Odredba EZ o elektromagnetskoj kompatibilnosti (89/336/EEC), dopuna 91/263/EEC, 92/31/EEC, 93/68 EEC

Usklađeni primjenjeni standardi:

DIN EN 60 335 – 1

DIN EN 60 335 – 2 – 2

DIN EN 55 014 – 1 : 2000 + A1: 2001

DIN EN 55 014 – 2 : 1997

DIN EN 61 000 – 3 – 2 : 2000

DIN EN 61 000 – 3 – 3 : 1995 + A1: 2001

Nacionalni primjenjeni standardi: -

Poduzete su odgovarajuće interne mjere da se zajamči usklađenost serijske proizvodnje aparata sa zahtjevima aktualnih odredbi EZ iz važećih standarda.

Ovi su potpisnici ovlašteni da predstavljaju i djeluju u ime vodstva tvrtke.

Alfred Kärcher GmbH & Co. KG
Cleaning Systems
Alfred-Kärcher-Str. 28-40
P.O. Box 160
D-71349 Winnenden

H. Jenner



S. Reiser

Tehnički podaci

Nazivni napon	220–240 V
	1~50/60 Hz
Osigurac	10 A
Zapremnina spremnika, neto	18 l
Količina vode	8 l
Snaga usisavanja:	P_{MAX} 1200 W
	P_{NOM} 1000 W
Težina	5,5 kg
Zaštitna klasa	II
Tip električnog kabla H05VV-F2x0,75	4,5 m
Razina zvučnog tlaka	74 dB(A)
Pridržavamo pravo na tehničke promjene bez prethodne najave.	

Shema strujnog kruga

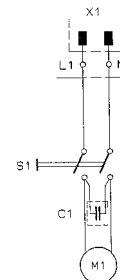
- C1 Kondenzator
- M1 Usisna turbina
- S1 Prekidač
- X1 Utikač



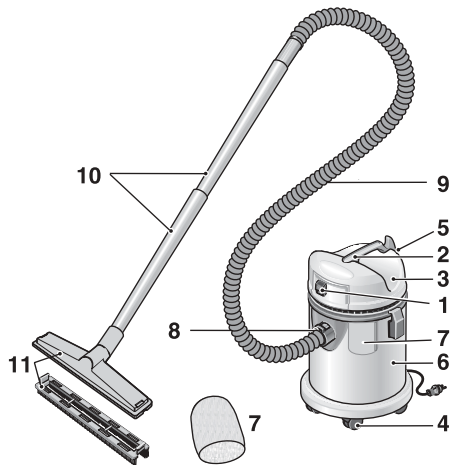

Pre prve upotrebe

Prilikom raspakivanja proverite da li je sadržaj paketa kompletan. Pre puštanja u rad moraju se montirati valjci za upravljanje (vidi tačku "Priprema").

Obavestite Vašeg prodavca, ako ustanovite oštećenja nastala pri transportu.

1 Prekidač za uključenje i isključenje

2 Ručka za nošenje

omogućuje nošenje preko stepenica i sl.

3 Kućište motora

4 Valjci za upravljanje

pomoću njih se usisivač može jednostavno vući za sobom

5 Držać pribora

služi za smeštaj pribora

6 Sabirna posuda za smeće

sakuplja usisano suvo i vlažno smeće

7b Porozni filter

umetnuti kod usisavanja suvog smeća
umetnuti kod usisavanja mokrog smeća

8 Priključak za usisno crevo

9 Usisno crevo

10 Usisna cev

11 Podna mlaznica sa dodacima

koristi se za usisavanje vlažnog i suvog smeća

Poseban pribor (nije sadržan u obimu isporuke)

S1 Filter s uloškom

((Br. porudžbine 6.414-552))

umetnuti kod usisavanja suvog smeća

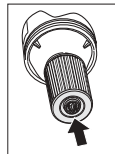

S2 Papirna filtarska vrećica

((Br. porudžbine 6.959-130 -5x))

za čisto uklanjanje usisanog materijala kod usisavanja suve nečistoće

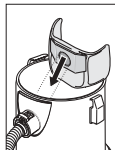

Propisi o korišćenju

Aparat je predviđen za korišćenje kao uređaj za usisavanje vlažnog i suvog smeća, a u skladu sa opisima i sigurnosnim propisima koji su dati u uputstvu za rukovanje.

Pročitajte ovo uputstvo za upotrebu pre prvog korišćenja uređaja i pridržavajte se istog pri radu sa uređajem.

Koristite ovaj aparat isključivo

- u vanprivredne svrhe,
- sa priborom i rezervnim delovima koje je Kärcher odobrio.

Opšta sigurnosna uputstva

Ne dozvolite deci i omladini upotrebu ovog uređaja, ako su ista bez nadzora.

Ne ostavljajte ovaj uređaj bez nadzora, dok je uključen glavni prekidač.

Priključivanje na strujnu mrežu

Napon, koji je naveden na tablici sa podacima, mora odgovarati naponu strujne mreže.

⚠ Opasnost od strujnog udara!

Ne dodirujte utikač mokrim rukama.

Pre svake upotrebe proverite ispravnost priključnog kabela i utikača. Ako su priključni kabel ili utikač oštećeni, isti moraju odmah biti zamenjeni od strane ovlašćene servisne službe odnosno stručnjaka.

U prostorijama, u kojima ima pare ili vode, kao što je na pr. kupatilo, ovaj uređaj se sme uključiti samo u utičnice sa šuko-konektorom tipa FI. Ako niste sigurno, da li je ovakav priključak potreban, obratite se stručnjaku.

Opasnost od eksplozije!

Nikada ne usisavajte eksplozivne ili zapaljive gasove, tečnosti i/ili prašine, nerazblažene kiseline niti rastvarače. Tu spadaju benzin, razređivači za boje ili ulje za loženje, koji mešanjem sa usisanim vazduhom mogu stvarati eksplozivne smeše, zatim aceton, nerazređene kiseline i rastvarači, aluminijumov ili magnezijumov prah. Ove materije mogu agresivno delovati i na delove samog aparata.

Ne smeju se usisavati predmeti koji su izvor plamena ili žara.

Kod upotrebe aparata u zonama opasnosti (na pr. benzinske pumpe) moraju se ispoštovati odgovarajući sigurnosni propisi. Rad u prostorijama u kojima postoji opasnost od eksplozije je zabranjen.

Zaštita čovekove okoline

Odstranjivanje ambalaže



Ambalaža se može ponovo preraditi. Molimo Vas da ambalažu dopremite na odgovarajuća mesta za preradu.

Odstranjivanje starog uređaja



Već kod razvoja ovog uređaja pazilo se na dobru mogućnost prerade. Ovaj uređaj unatoč tome može sadržavati delove ili materijale koji ne spadaju u kućno smeće. Informacije o odstranjivanju u skladu sa

očuvanjem čovekove okoline možete dobiti kod svog prodavca Kärcherovih proizvoda.

Rad sa aparatom

Priprema

- Skinuti kucište motora, valjke za upravljanje izvaditi iz rezervoara.
- Montirati valjke za upravljanje.

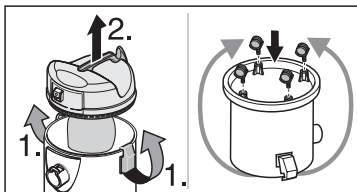

- Kucište motora postaviti na rezervoar i zatvoriti.

Napomena: Kucište motora može se fiksirati samo u jednom položaju (prekidač unapred).

- Priključiti delove pribora.

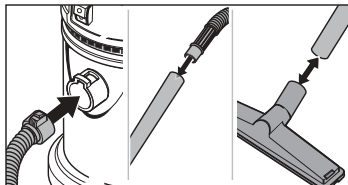

Uključenje



Pažnja:
Nikada ne raditi sa aparatom ako nije umetnut filter!

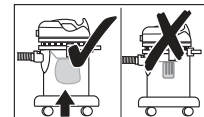

- Utikač priključiti na mrežu.
- Uključiti aparat.

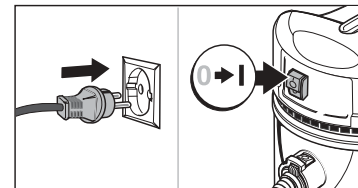

Rad sa podnom mlaznicom



Pažnja!
kod prelaska sa usisavanja vlažnog na usisavanje suvog smeća obratiti pažnju na sledeće:



Usisavanje suvog smeća kada je filter vlažan šteti filteru i može ga učiniti neupotrebljivim.
Stoga: Vlažan filter osušiti pre upotrebe!

Usisavanje suvog smeća – podovi sa tepisima

- Za čisto otklanjanje usisanog materijala preporučujemo da se umetne i papirna filterska vrećica (nije sadržan u obimu isporuke). Tako ćete imati još i tu dodatnu prednost da se filter neće tako brzo prljati.

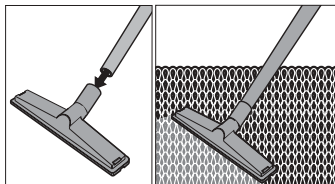

Usisavanje suvog smeća – tvrde površine

- Za čisto otklanjanje usisanog materijala preporučujemo da se umetne i papirna filterska vrećica (nije sadržan u obimu isporuke). Tako ćete imati još i tu dodatnu prednost da se filter neće tako brzo prljati.
- Pričvrstiti dodatak za tvrde površine.

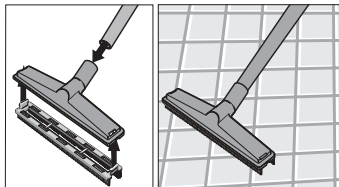

Usisavanje vlažnog smeća

- Ne upotrebljavati papirne filter vrećice.



Pažnja!

U slučaju curenja pene ili tečnosti aparat odmah isključiti!

i Kada je rezervoar pun, plovak zatvara usisni otvor i usisna turbina radi sa povećanim brojem obrtaja. Aparat odmah isključiti i isprazniti rezervoar.



Završetak rada

- Isključiti aparat.
- Izvući utikač iz mreže.
- Skinuti kućište motora i isprazniti posudu za smeće.

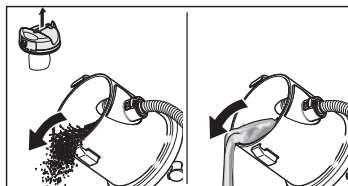

- Rezervoar očistiti posle svake upotrebe.
- Odložiti aparat.

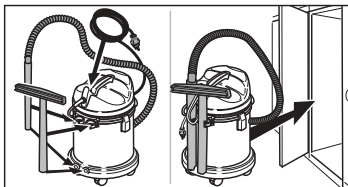

Nega / Održavanje



Opasnost!

Pre svih radova u okviru nege i održavanja uređaja izvucite utikač.

Čišćenje aparata i pribora

i Aparat se ne sme prati pomoću creva ili mlazom vode pod pritiskom (opasnost od kratkog spoja ili drugih oštećenja).

- Aparat spolja obrisati vlažnom krpom. Ne koristite oštra sredstva za čišćenje, kao na pr. vim. Posudu za prijavu vodu posle svake upotrebe treba oprati pod mlazom vode. Delove pribora po potrebi isprati i osušiti.

Zamena filtra

- Učinkav usisavanje loš – očistiti filter pod mlazom tekuće vode i osušiti ga pre montaže. Ako je oštećen, zameniti ga.

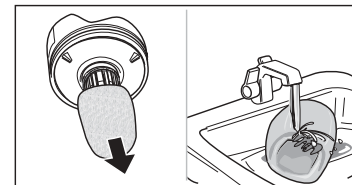

Servis

Garancija

U svakoj zemlji važe od strane prodajne službe objavljeni uslovi garancije. Eventualne smetnje na aparatu za vreme trajanja garancije otklanjamo besplatno, ukoliko je uzrok greška u materijalu ili proizvodna greška.

U slučaju koji podleže garanciji obratite se sa priborom i dokazom o kupovini vašem prodavcu ili najbližoj ovlašćenoj servisnoj službi.

Servisna služba

Aki imate pitanja ili ako se radi o smetnjama, molimo Vas obratite se zastupništvu firme Kärcher. Adrese možete naći na poledini ovog uputstva za upotrebu.

Izjava o usaglašenosti sa EU

Ovim izjavujemo da dole naznačena mašina po svojoj koncepciji i vrsti konstrukcije kao i po načinu izvedbe, kako smo je mi pustili u promet, odgovara osnovnim sigurnosnim i zdravstvenim zahtevima koji se odnose na ovu oblast i koji su dati u smernicama EU.

U slučaju izmena na mašini bez naše saglasnosti prestaje važnost ove izjave.

Proizvod: **Usisivač za vlažno i suvo usisavanje**

Tip: **1.336-xxx**

Odgovarajuće EU-smernice:

Mehaničke smernice EU (98/37/EU)

Smernice EU o niskonaponskim uređajima (73/23/EWG), izmena u 93/68/EWG)

Smernice EU o elektromagnetskoj podnošljivosti (89/336/EWG) izmene u 91/263/EWG, 92/31/EWG, 93/68/EWG

Primenjeni usaglašeni standardi:

DIN EN 60 335 – 1

DIN EN 60 335 – 2 – 2

DIN EN 55 014 – 1 : 2000 + A1: 2001

DIN EN 55 014 – 2 : 1997

DIN EN 61 000 – 3 – 2 : 2000

DIN EN 61 000 – 3 – 3 : 1995 + A1: 2001

Primenjeni nacionalni standardi: –

Internim merama je obezbeđeno da serijski aparati uvek odgovaraju aktuelnim smernicama EU i primenjenim standardima.

Potpisnici deluju po nalogu i sa ovlašćenjem posloводства.

Alfred Kärcher GmbH & Co. KG

Cleaning Systems

Alfred-Kärcher-Str. 28-40

P.O. Box 160

D-71349 Winnenden

H. Jenner

S. Reiser

Tehnički podaci

Nominalni napon	220–240 V
	1~50, 60 Hz
Zaštita mreže (troma)	10 A
Zapremina rezervoara, neto	18 l
Količina vode	8 l
Podaci o mlaznici:	P_{MAKS} 1200 W
	P_{NOM} 1000 W
Težina	5,5 kg
Klasa zaštite	II
Kabel za priključenje na mrežu, tip H05VV-F2x0,75	4,5 m
Nivo zvučnog pritiska	74 dB(A)

Zadržavamo pravo tehničkih izmena.

Šema električnog razvoda

- C1 Kondenzator
- M1 Usisna turbina
- S1 Prekidač
- X1 Utikač

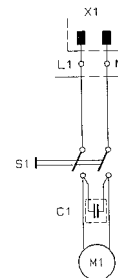

Обем на доставката

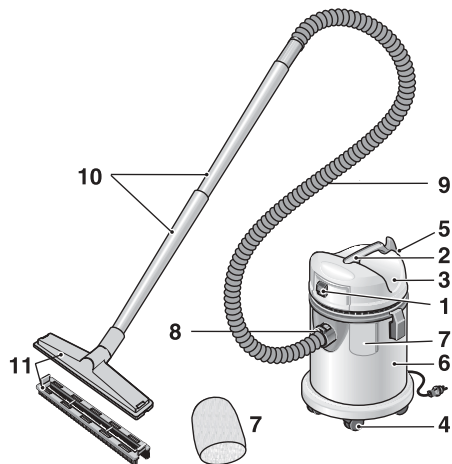

Преди първата употреба

При разопаковане проверете дали съдържанието на опаковката е цялостно. Преди да експлоатирате уреда, трябва да монтирате водещите колела (за целта виж точка "Подготовка").

В случай на увреждания при транспорта, молим, информирайте търговеца, от когото сте закупили уреда.

- 1 Жлъч за включване и изключване**
- 2 Дръжка за пренасяне**
дава възможност уредът да се пренася през стълби и др.
- 3 Жорпус на двигателя**
- 4 Насочващи колела**
дават възможно прахосмукачката да бъде лесно придърпвана зад Вас
- 5 Държач за окомплектовката**
служи за поставяне на съответните части от окомплектовката
- 6 Резервоар за всмуканите замърсявания**
събира всмуканите сухи и мокри замърсявания
- 7 Филтър от пенопласт**
използвайте за смукане на сухо.
използвайте за мокро смукане.
- 8 Връзка на всмукателния маркуч**
- 9 Всмукателен маркуч**
- 10 Всмукателна тръба**
- 11 Четка – дюза за под, окомплектована с различни накрайници**
с възможност да се използва при смукане на мокро и на сухо.

Специална окомплектовка (не е -ключена - обема на доста-ка)

S1 Филтър - патрон
(Номер за поръчка:
6.414-552)
използвайте за смукане на сухо.



S2 Хартиен филтър
(Номер за поръчка:
6.959-130 -5x)
за да можете да изхвърляте всмуканите при смукане на сухо замърсявания, без да излиза прах

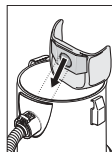

Указания за безопасност

Употребявайте по предназначение

Уредът е предназначен за ползване като прахосмукачка с възможност за смукане на сухо и на мокро, съгласно посочените в настоящото упътване за употреба характеристики и указания за безопасност. Преди първата употреба на уреда прочетете това упътване на употреба и след това използвайте уреда.

Употребявайте този уред изключително за

- непромишлено приложение,
- със съответно разрешените от «Kärcher» окомплектовка и резервни части.

Общи указания за безопасност

Разрешавайте на деца и младежи да работят с уреда само, ако ги наблюдавате. Никога не оставяйте уреда без наблюдение, докато е включен главният шалтер.

Електрическо захранване

Проверете дали указаното напрежение на типовата табелка съпада с подаваното Ви напрежение и го адаптирайте съответно.

⚠ Опасност от токов удар!
Никога не хващайте щепсела с мокри ръце.

Извадете щепсела от контакта, изключете бушона, проверете дали захранващият кабел и щепсела не са повредени. Електрическите части на уреда трябва да се проверяват и ремонтират само от оторизирани сервизни работници.

Във влажни помещения, например в бани, включвайте уреда само към контакти, изолирани със съответна защита. В случай, че имате съмнения дали контактите са такива, поискайте консултация от оторизиран електротехник.

Опасност от експлозия!

Никога не всмуквайте експлозивни течности, възпламеняеми газове, експлозивни прахове, както неразредени киселини и разтворители! **Ъ**ъм такива вещества се числят бензинът, разредителите за бои или нафтата, които в резултат на завихрянето могат да образуват със засмукания въздух експлозивни пари или смеси, освен това ацетон, неразредени киселини и разтворители, алуминиев и магнезиев прах. Освен това тези материали допълнително могат да увредят използваните при изработката на уреда материали.

Не засмуквайте горящи или тлеещи предмети.

Ъгогато употребявате уреда на рискови места, (напр. бензиностанции), следва да се спазват съответните указания за безопасност. Забранено е уредът да се ползва в помещения, в които има опасност от експлозия.

Опазване на околната среда, изхвърляне

Изхвърляне на стар уред



Опаковъчните материали могат да бъдат рециклирани. Молим, предавайте ги на вторични суровини, за повторна употреба.

Изхвърляне на стар уред



Информация за изхвърляне на остарелите или повредени уреди, съответно на изискванията за опазване на околната среда, можете да получите от оторизирания търговец на Kärcher - уреди.

Обслужване

Подготовка

- Свалете корпуса на двигателя. Извадете водещите ролки от резервоара.
- Монтиране на водещите колела.

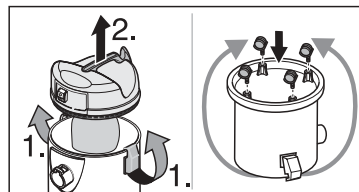

- Поставете корпуса на двигателя и резервоара и ги затворете.

Забележка: *Ъорпусът на двигателя може да бъде фиксиран само в едно положение (ключът да е напред).*

- Свържете съответните части от окомплектовката.

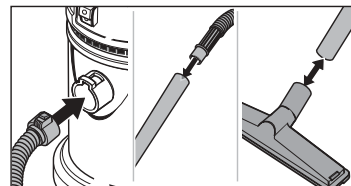

Включване

⚠ Внимание!
Никога не работете,
без да сте поставили
в прахосмукачката
филтър!



- Включете щепсела към мрежата.
- Включете уреда.

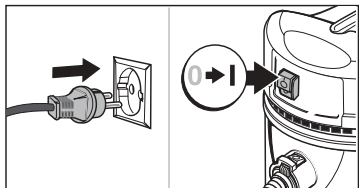

Работа с дюзата – четка за почистване на под

⚠ Внимавайте!
При превключване от мокро към сухо
смукане спазвайте следните указания:

i *Зогато смучете сух прах при мокър филтър, филтърът се задръства и може да стане неупотребяем.
Затова: Преди употреба изсушете мокрия филтър!*

Смукане на сухо – килими и текстилни подови покрития

- За да можете да изхвърляте изсмуканото, без да се изсипва прах, Ви препоръчваме да използвате същевременно и хартиения филтър (не е -ключена - обема на достак). Допълнително предимство е, че филтърът няма да се замърсява толкова бързо.

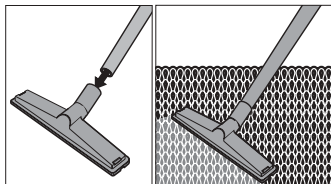

Смукане на сухо – твърди подови покрития

- За да можете да изхвърляте изсмуканото, без да се изсипва прах, Ви препоръчваме да използвате същевременно и хартиения филтър (не е -ключена - обема на достак). Допълнително предимство е, че филтърът няма да се замърсява толкова бързо.
- Закрепете съответният накрайник за почистване на твърди подови покрития.

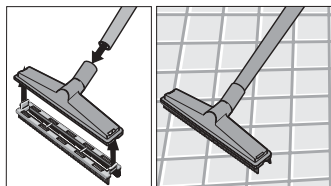

Работите на мокро

- Не използвайте хартиени филтри.

⚠ Внимание!
Ако започне да излиза пяна или течност,
веднага изключете уреда!

i *Ако резервоарът е пълен, един поплавък затваря отвора за смукане и всмукателната турбина се движи с повишени обороти. Веднага изключете уреда и изпразнете резервоара.*



Приключване на работа с уреда

- Изключете уреда.
- Изтеглете щепсела от мрежата.
- Свалете корпуса с двигателя и изпразнете резервоара.

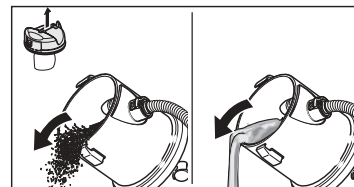

- След употреба почистете резервоара.
- Съхранявайте уреда.

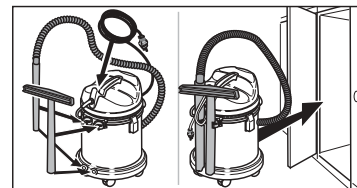



Опасност!

Преди да предприемете работи по поддръжка или ремонт на уреда, изтеглете щепсела от контакта.

Почистване на уреда и окомплектовката



Не трябва да почиствате уреда с маркуч или с вода под налягане (съществува опасност от късо съединение или от други увреждания).

- Избършете уреда отвън с влажна кърпа. Не използвайте агресивни почистващи препарати, като напр. прах за търкане (тип «Икономия», «Rolli» и т.н.). Ако е необходимо, изплакнете частите от окомплектовката и ги изсушете.

Смяна на филтъра

- Ако резултатът от изсмукването не е добър - почистете филтъра под течаща вода, като преди да го монтирате го оставите да изсъхне. Жогато е увредена, я сменете.

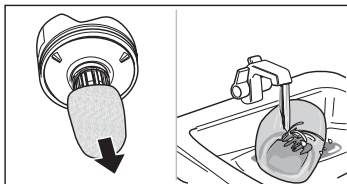

Сервизно обслужване

Гаранция

В съответната държава са валидни издадените от оторизираната за дистрибуция на нашите уреди фирма условия за гаранция. Евентуални повреди на уреда се отстраняват в рамките на гаранционния срок безплатно, доколкото се касае за такива, причинени поради дефект в материалите или в начина на производство.

В случай, че трябва да използвате правото си на произтичащи от гаранцията претенции, се обърнете към Вашия търговец или към най-близкия оторизиран сервиз, като представите окомплектовката и фактурата за закупуване.

Оторизирани сервизни служби

В случай, че имате въпроси или повреди по уреда, съответният клон на Kärcher е на Ваше разположение. Адресите ще намерите на задната страница.

Декларация за съответствие съгласно изискванията на ЕО

С настоящото декларираме, че въз основа на конструкцията си и начина на изпълнение, както и по отношение на продаваната от нас окомплектовка, описаната по-долу машина отговаря на съответните изисквания в Насоките на ЕО по отношение на безопасност и безвредност за здравето.

В случай на несъгласуване с нас промяна на машината, тази декларация губи валидност.

Продукт: **Прахосмукачка
за почистване на сухо и мокро**

Тип: **1.336-xxx**

Засаещи въпросния уред Насоки на ЕО:

Насоки на ЕО за машините (98/37/EG)

Насоки на ЕО по отношение на ниското напрежение (73/23/ EWG), изменени с 93/68/EWG

Насоки на ЕО относно електромагнитната съвместимост (89/336/EWG), изменени с 91/263/EWG, 92/31/EWG, 93/68/ EWG

Намерили приложение адаптирани стандарти:

DIN EN 60 335 – 1

DIN EN 60 335 – 2 – 2

DIN EN 55 014 – 1 : 2000 + A1: 2001

DIN EN 55 014 – 2 : 1997

DIN EN 61 000 – 3 – 2 : 2000

DIN EN 61 000 – 3 – 3 : 1995 + A1: 2001

Намерили приложение национални стандарти:

Посредством вътрешен контрол е осигурено, уредите, серийно производство, да отговарят винаги на актуалните насоки на ЕО и на прилаганите стандарти.

Подписалите този документ действуват по поръчение и с пълномощия, предоставени им от управителното тяло.

Alfred Kärcher GmbH & Co. KG

Cleaning Systems

Alfred-Kärcher-Str. 28-40

P.O. Box 160

D-71349 Winnenden

H. Jenner

S. Reiser

Технически данни

Номинално напрежение 220–240 V
1~ 50/60 Hz

Предпазител
към мрежата (инертен) 10 A

Обем на резервоара, нето 18 л

Жапацитет на поемане на вода 8 л

Данни на компресора:
P_{максимално} 1200 W
P_{номинално} 1000 W

Тегло 5,5 кг

Жлас на безопасност II

Захранващ проводник,
от типа H05VV-F2x0,75 4,5 м

Ниво на шум 74 dB(A)

Правото на технически изменения
се запазва.

Електро- схема на протичане на тока

C1 кондензатор
M1 всмукателна турбина
S1 шалтер
X1 щепсел

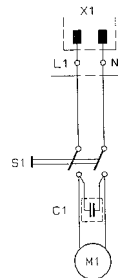

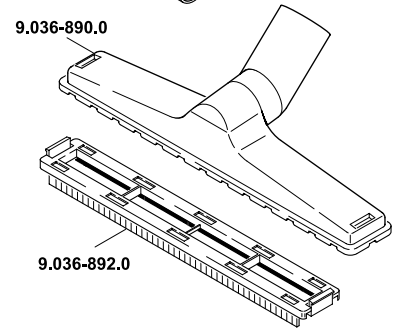
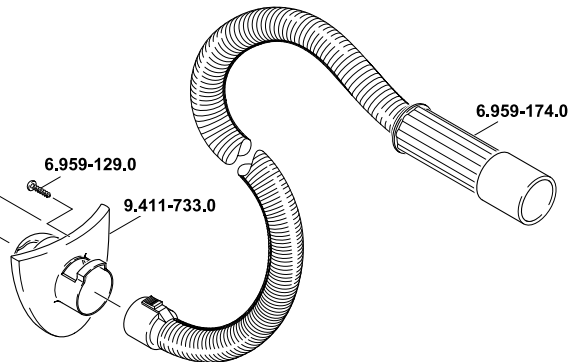
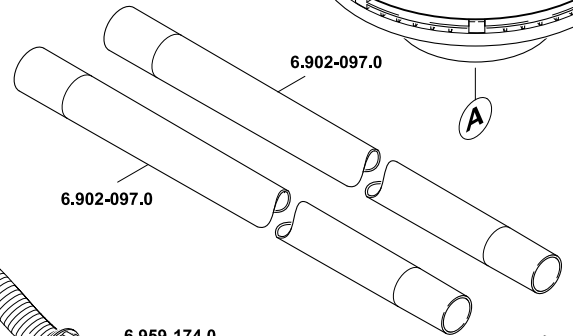
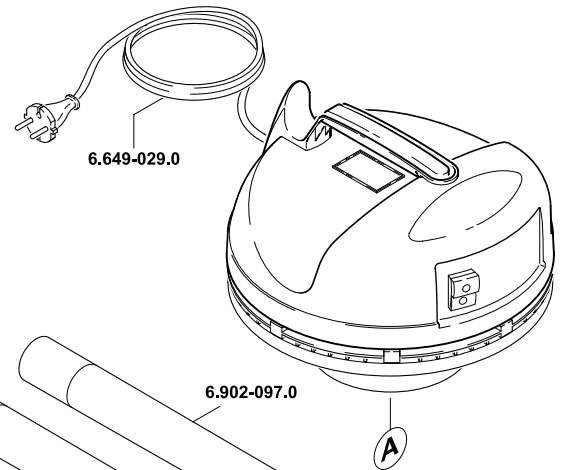
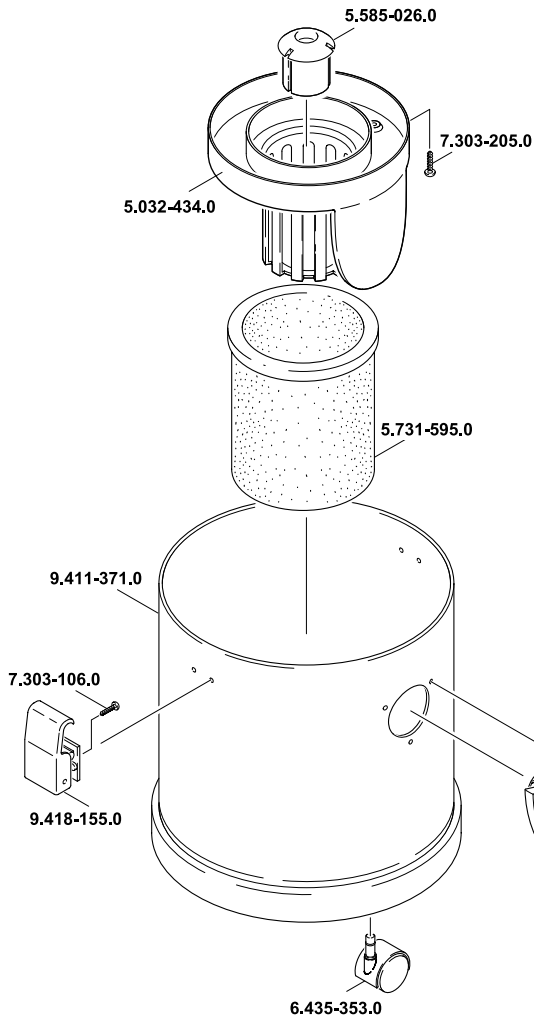

A

Alfred Kärcher Ges.m.b.H.
LichtblaustraÙe 7
1220 Wien
☎ (01) 25 06 00

AUS

Kärcher Pty Ltd
40 Koornang Road
Scoresby Vic 3179
Victoria, Australia
☎ (03) 9765 - 2300

B / LUX

Kärcher NV
Industrieweg 12
2320 Hoogstraten
☎ (03) 340 07 11

BR

Kärcher Ind. e Com. Ltda.
Prof. Benedito Montenegro, 419
CEP 13.140-000
Paulinia - SP
☎ 0800 17 61 11

CDN

Kärcher Canada Inc.
6975 Creditview Road, Unit 2
Mississauga, Ontario L5N 8E9
☎ (905) 672 98 23

CH

Kärcher AG
IndustriestraÙe 16
8108 Dällikon
☎ 0844 850 863

CZ

Kärcher spol.s.r.o.
Za Mototechnou 1114/4
155 00 Praha 5 - Stodůlky
☎ 0235 521 665

D

Alfred Kärcher GmbH & Co. KG
Service-Center Gissigheim
Im Gewerbegebiet 2
97953 Königheim-Gissigheim
☎ 07195 / 903 20 65

DK

Kärcher Rengöringssystemer A/S
Gejlhøvegård 5
6000 Kolding
☎ 70 20 66 67

E

Kärcher S.A.
Pol. Industrial Font del Radium
Dr. Trueta, 6-7
08400 Granollers (Barcelona)
☎ (93) 846 44 47

GR

Kärcher Cleaning Systems A.E.
31-33, Nikitara str. &
Konstantinoupoleos str.
136 71 Acharnes
☎ 210 - 23 16 153

H

Kärcher Hungária KFT
Tormásrét ut. 2.
2501 Biatorbagy
☎ 23 / 530-640

J

Kärcher Co., Ltd.
No.2, Matsusaka-Daira 3-chome
Taiwa-cho, Kurokawa-gun
Miyagi, 981-3408
☎ 022 / 344 3140

MAL

Kärcher Cleaning Systems Sdn. Bhd.
8 Jalan Serindit2
Bandar Puchong Jaya
47100 Puchong, Selangor
☎ 5882 1148

MEX

Kärcher México, SA de CV
Av. Gustavo Baz Sur No. 29-C
Col. Naucalpan Centro
C.P. 53000, Municipio de Naucalpan
☎ 01-800-024-13-13

N

Kärcher AS
Stanseveien 31
0976 Oslo
☎ 24 / 177 700

NL

Kärcher BV
Postbus 474
4870 AL Eitten-Leur
☎ 0499 / 37 54 45

NZ

Kärcher Limited
12 Ron Driver Place
East Tamaki, Auckland
☎ 09 / 274 46 03

P

Neoparts Com. e Ind. Automóvel, Lda.
Largo Vitorino Damásio. 10
1200 Lisboa
☎ 21 / 395 0040

PL

Kärcher Poland Ltd. Sp. z o.o.
Ul. Stawowa 140
31-346 Kraków
☎ 012 / 639 72 22

PRC

BKC Equipment Co., Ltd.
No. 16, Honda Beilu
Beijing Economic & Technological Area
Beijing 100176
☎ 010 / 67 88 16 53

S

Kärcher AB
Tagenevägen 31
42502 Hisings-Kärä
☎ 031 - 57 73 00

SGP

Kärcher Asia Pacific Pte Ltd
30 Toh Guan Road Singapore
#07-05 ODC Building
Singapore 608840
☎ 6897 1811

TR

Kärcher Servis Ticaret A.S.
9 Eylül Mahallesi
307 Sokak No. 6
Gazimir / Izmir
☎ 0232 / 252 07 08

TWN

Kärcher Taiwan Limited
5F/6. No.7 Wu-Chuan 1st Rd
Taipei County, Taiwan R.O.C
☎ 2 2299 9626

UAE

Kärcher FZE
Jebel Ali Free Zone
RA 8, XB 1, Jebel Ali, Dubai
☎ 04 / 8836 776

USA

Alfred Kärcher, Inc
2170 Satellite Blvd, Suite 350
Duluth, GA 30097
☎ 678-935-4545; 877-527-2437

ZA

Kärcher (Pty) Ltd.
P.O. Box 11818
Vorna Valley 1686
☎ 011 / 466 24 34



07-03