

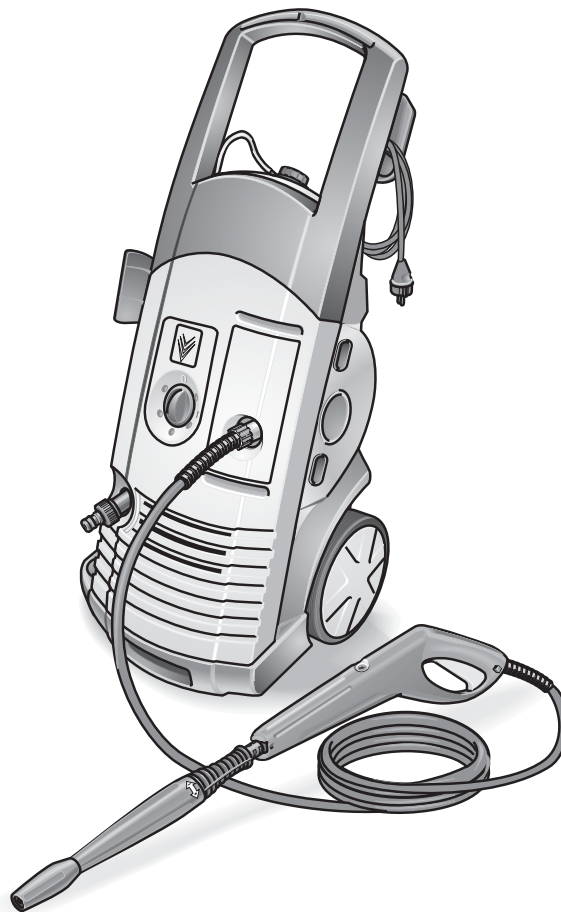

5.960-752 04/03/2005650

 **KÄRCHER**

K 6.80 M





Deutsch

Français

Italiano





Deutsch **Betriebsanleitung** 

  **Vorsicht!** Benutzen Sie das Gerät nicht ohne die Betriebsanleitung gelesen zu haben.

Français **Notice d'utilisation** 

  **Attention!** N'utilisez pas l'appareil sans avoir lu la notice d'utilisation.

Italiano **Istruzioni per l'uso** 

  **Attenzione!** Non utilizzare l'apparecchio senza aver letto le istruzioni per l'uso



Montage
Assemblage
Montaggio



Zubehör
Accessoires en option
Accessori speciali



Ersatzteile
Pièces de rechange
Ricambi

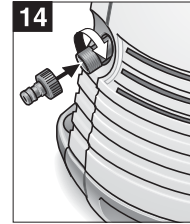
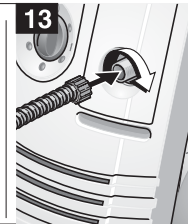
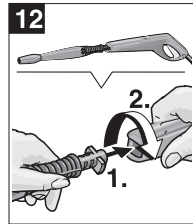
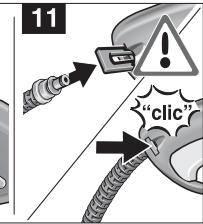
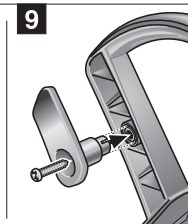
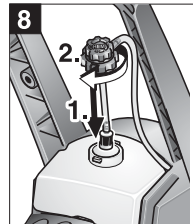
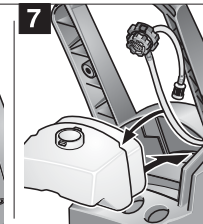
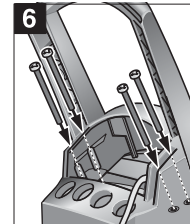
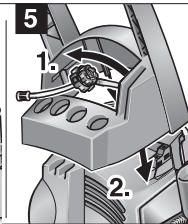
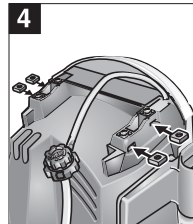
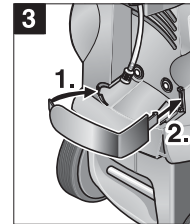
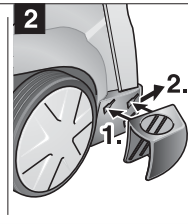
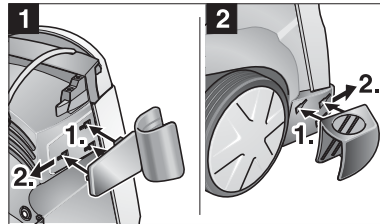
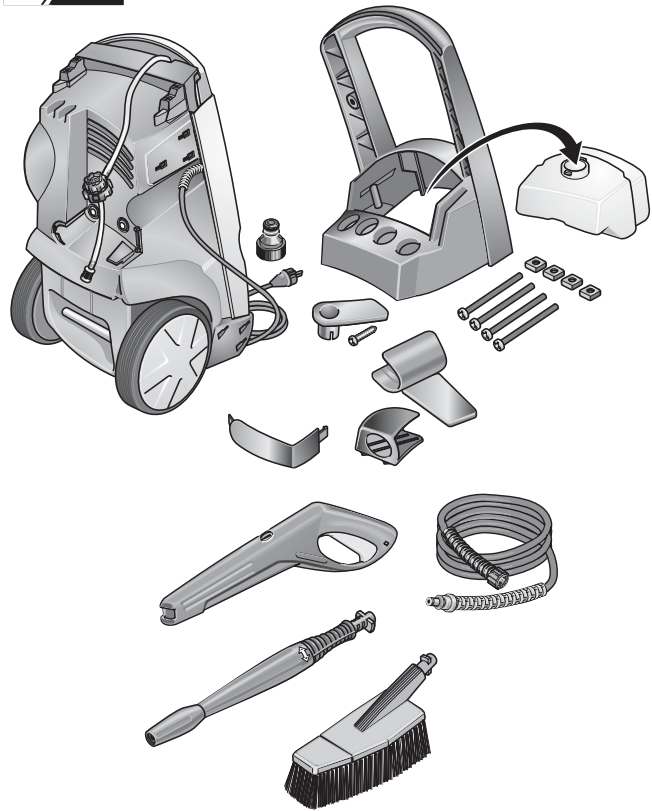

Zusammenbauen

Prüfen Sie beim Auspacken den Packungsinhalt. Benachrichtigen Sie bei Transportschäden bitte Ihren Händler.

Der Zusammenbau ist auf Seite 3 in Bildern dargestellt.

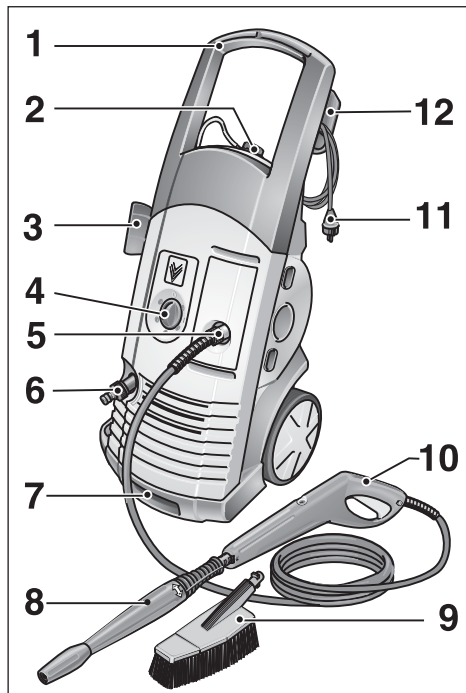

Lesen Sie vor der ersten Benutzung des Gerätes diese Bedienungsanleitung und handeln Sie danach.

Bewahren Sie diese Bedienungsanleitung für späteren Gebrauch oder für Nachbesitzer auf.

Bestimmungsgemäße Verwendung

Verwenden Sie dieses Gerät ausschließlich im nichtgewerblichen Bereich

- zum Reinigen von Maschinen, Fahrzeugen, Bauwerken, Werkzeugen, Fassaden, Terrassen, Gartengeräten usw. mit Hochdruck-Wasserstrahl (bei Bedarf mit Zusatz von Reinigungsmitteln).
- zur Motorenreinigung nur an Orten mit entsprechendem Ölabscheider.
- mit von Kärcher zugelassenen Zubehör-, Ersatzteilen und Reinigungsmitteln. Beachten Sie die Hinweise, die den Reinigungsmitteln beigegeben sind.

Allgemeine Sicherheitshinweise

- Erlauben Sie niemals Kindern und Jugendlichen den Umgang mit dem Gerät.
- Lassen Sie das Gerät niemals unbeaufsichtigt, solange der Hauptschalter eingeschaltet ist.
- Gerät nicht in explosionsgefährdeten Räumen betreiben.
- Keine Gegenstände abspritzen, die gesundheitsgefährdende Stoffe (z. B. Asbest) enthalten.

Sicherheitshinweise

Warnzeichen am Gerät

Richten Sie den Hochdruckstrahl nie auf Menschen, Tiere, das Gerät oder elektrische Teile.



Sicherheitseinrichtungen

Sicherheitseinrichtungen dienen dem Schutz vor Verletzungen und dürfen nicht verändert oder umgangen werden.

Überströmventil mit Druckschalter

Wird der Hebel an der Handspritzpistole losgelassen, schaltet der Druckschalter die Pumpe ab, der Hochdruckstrahl stoppt. Wird der Hebel gezogen, schaltet der Druckschalter die Pumpe wieder ein.

Das Überströmventil verhindert zudem, daß der zulässige Betriebsdruck überschritten wird.

Sicherungsknopf

Der Sicherungsknopf an der Handspritzpistole verhindert unbeabsichtigtes Einschalten des Gerätes.

Umweltschutz

Verpackung umweltgerecht entsorgen

Die Verpackungsmaterialien sind recyclebar. Bitte werfen Sie die Verpackungen nicht in den Hausmüll, sondern führen Sie diese einer Wiederverwertung zu.

Altgerät umweltgerecht entsorgen

Altgeräte enthalten wertvolle recyclingfähige Materialien, die einer Verwertung zugeführt werden sollten. Batterien, Öl und ähnliche Stoffe dürfen nicht in die Umwelt gelangen. Bitte entsorgen Sie Altgeräte deshalb über geeignete Sammelsysteme.

Vor dem ersten Betrieb

Anschlußvoraussetzungen

Anschlußwerte siehe Typenschild/Technische Daten.

Elektrischer Anschluß

Die Spannung auf dem Typenschild muß mit der Versorgungsspannung übereinstimmen. Die Stromquelle muß ordnungsgemäß geerdet sein.

Nur spritzwassergeschützte Verlängerungskabel mit ausreichendem Leiterquerschnitt (10 m: 3 x 1,5 mm², 30 m: 3 x 2,5 mm²) verwenden und ganz von der Kabeltrommel abwickeln.

Anschluß an Wasserleitung

Zulaufschlauch (nicht im Lieferumfang).

Nur Zulaufschlauch mit folgenden Abmessungen verwenden: Länge mindestens 7,5 m; Durchmesser mindestens 1/2".

Vorschriften des Wasserversorgungsunternehmens beachten.

Für Deutschland:

Sollte Ihre Hauswasserversorgung nicht mit einem Rohrunterbrecher (min.A2) ausgestattet sein, verwenden Sie bitte den Kärcher-Rückflußstopp (siehe „Sonderzubehör“).

DE

Bedienung

⚠ Lebensgefahr!

- Fahrzeugreifen/Reifenventile können durch den Hochdruckstrahl beschädigt werden und platzen. Erstes Anzeichen hierfür ist eine Verfärbung des Reifens. Reinigung mit einem Abstand von mindestens 30 cm.
- Netzstecker niemals mit feuchten Händen anfassen.
- Anschlußleitung mit Netzstecker vor jedem Betrieb auf Schäden prüfen. Beschädigte Anschlußleitung unverzüglich durch autorisierten Kundendienst/Elektro-Fachkraft austauschen lassen.
- Hochdruckschlauch vor jedem Betrieb auf Schäden prüfen. Beschädigten Hochdruckschlauch unverzüglich austauschen.

⚠ Verletzungsgefahr!

- Durch den austretenden Wasserstrahl an der Hochdruckdüse wirkt eine Rückstoßkraft auf die Handspritzpistole. Für sicheren Stand sorgen und Handspritzpistole und Strahlrohr gut festhalten.
- Zum Schutz vor zurückspritzenden Teilen bei Bedarf geeignete Schutzkleidung tragen.

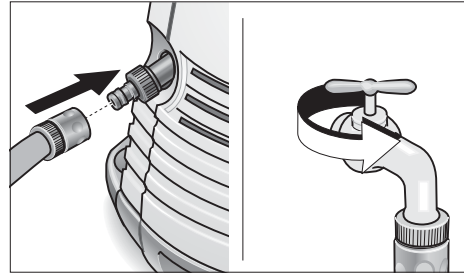

Wasserversorgung

Das Gerät kann aus der Wasserleitung oder einem offenen Behälter mit Wasser versorgt werden.

Wasserversorgung aus der Wasserleitung

- Einen Zulaufschlauch (nicht im Lieferumfang) am Wasseranschluß des Gerätes und am Wasserzulauf anschließen.
- Wasserzulauf öffnen.

Wasserversorgung aus offenem Behälter

- Kupplungsteil für Wasserzulauf abschrauben.
- Saugschlauch mit Filter (nicht im Lieferumfang, siehe „Sonderzubehör“) am Wasseranschluß des Gerätes anschrauben.
- Filter in den Behälter hängen.
- Gerät vor dem Betrieb entlüften.
 - Hochdruckleitung am Hochdruckanschluß des Gerätes abschrauben.
 - Gerät einschalten und solange laufen lassen, bis das Wasser blasenfrei am Hochdruckanschluß austritt.
 - Gerät ausschalten und Hochdruckschlauch wieder anschrauben.

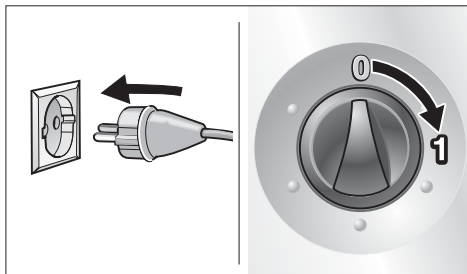

Vorbereiten

- Netzstecker einstecken.
- Hauptschalter auf „1“.

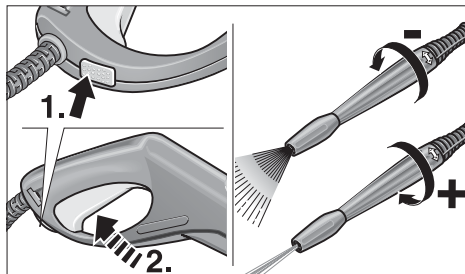

Einschalten

- Sicherungsschalter an der Handspritzpistole entriegeln und Hebel ziehen.

Ausschalten

- Hebel loslassen.

In Arbeitspausen und beim Verlassen des Gerätes durch Drücken des Sicherungsknopfes das Gerät vor unbeabsichtigtem Einschalten sichern.

Arbeitsdruck/Wassermenge regulieren

Arbeitsdruck erhöhen:
Strahlrohr in Richtung „+“ drehen.

Arbeitsdruck verringern:
Strahlrohr in Richtung „-“ drehen.

Zubehör anschließen

Folgendes Zubehör ist, je nach Modell, im Lieferumfang enthalten oder im Fachhandel erhältlich (siehe auch „Sonderzubehör“).

- Jeweiliges Zubehör gegen Strahlrohr tauschen:

Waschbürste

für große, glatte Flächen – z. B. am Auto, Wohnwagen oder Boot.

Reinigungsmittel kann zugemischt werden.

Rotierende Waschbürste

für schonende und gründliche Reinigung – z. B. Karosserie- und Glasflächen.

Reinigungsmittel kann zugemischt werden.

Rotordüse

für hartnäckige Verschmutzungen – z. B. vermooste Gehwegplatten oder Fassaden.

Ohne Reinigungsmittel und mit höchstem Arbeitsdruck arbeiten.

Bedienung

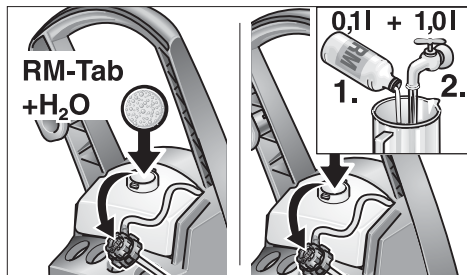

Reinigungsmittel zumischen

- Reinigungsmitteltank füllen mit
 - Reinigungsmittel-Tab und Wasser oder
 - Reinigungsmittelkonzentrat und Wasser*Dosierempfehlungen auf den Gebinde-etiketten der Reinigungsmittel beachten*
- Reinigungsmittel dosieren (Reinigungsmittel-Dosierventil)
 - Mittelstellung – Mittlere Menge
 - Stellung „+“ – Große Menge
 - Stellung „-“ – Kleine Menge

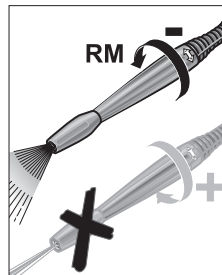
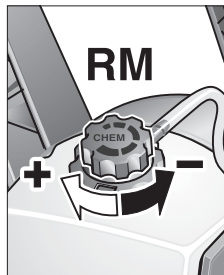

- Strahlrohr in Richtung „-“ bis zum Anschlag drehen.

Empfohlene Reinigungsmethode

1. Reinigungsmittel sparsam auf die trockene Oberfläche sprühen und einwirken (nicht trocknen) lassen.
2. Gelösten Schmutz mit dem Hochdruckstrahl abspülen.

Reinigungsmittel

Für störungsfreies Arbeiten und passend zur jeweiligen Reinigungsaufgabe empfehlen wir unser Kärcher-Reinigungs- und Pflegemittelprogramm. Bitte lassen Sie sich beraten oder fordern Sie Informationen dazu an. Hier eine kleine Auswahl:

- Universalreiniger** Profi RM 555 ULTRA
Autoreiniger Profi RM 565 ULTRA
Bootreiniger Profi RM 575 ULTRA
Haus- und Gartenreiniger
..... Profi RM 570 ULTRA

Betrieb beenden

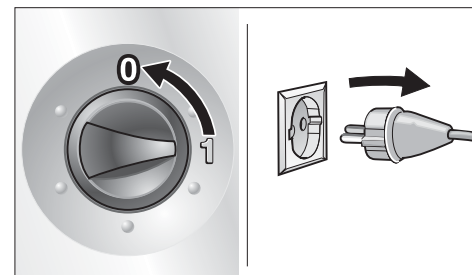

- Hauptschalter auf „0“.
- Netzstecker ziehen. Anschlußkabel aufwickeln

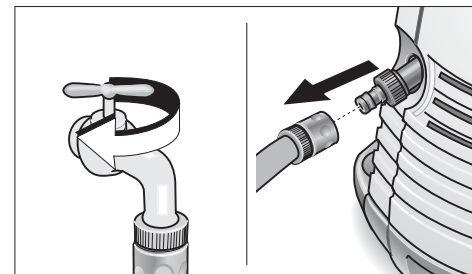

Bei Wasserversorgung aus der Wasserleitung

- Wasserzulauf schließen.
- Gerät vom Wasseranschluß trennen.

Bei Wasserversorgung aus offenem Behälter

- Saugschlauch mit Filter am Wasseranschluß des Gerätes abschrauben.

Betrieb beenden

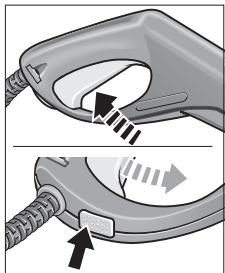

- Hebel an der Handspritzpistole ziehen, bis das Gerät drucklos ist.
- Sicherungsknopf drücken, um Gerät gegen unbeabsichtigtes Einschalten zu sichern.
- Hochdruckschlauch aufwickeln.

Aufbewahren/Transportieren

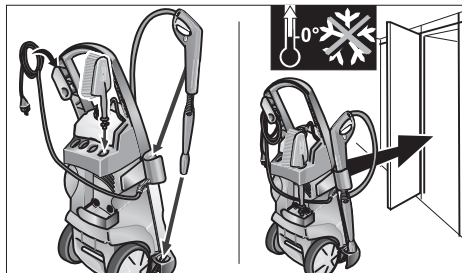

Achtung! Frost kann das nicht vollständig entleerte Gerät zerstören. Gerät im Winter in einem frostfreien Raum aufbewahren.

- Handspritzpistole mit Strahlrohr in den Halter stecken.

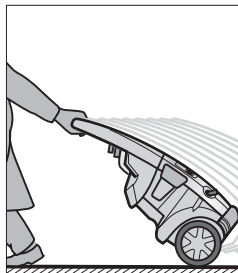

- Gerät vor dem Transport ausschalten.
- Zum Transport über ebene Flächen oder Treppen das Gerät am Zugbügel ziehen.
- Bei liegendem Transport (z.B. PKW) entweder den Reinigungsmitteltank entnehmen oder entleeren.

Pflege und Wartung

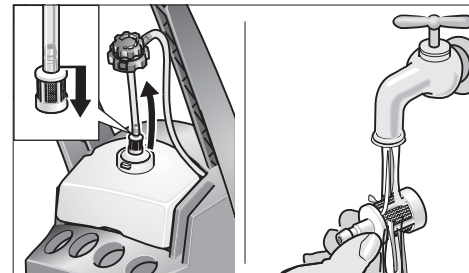

Reinigen

Vor längerer Lagerung, z. B. im Winter:

- Reinigungsmittel-Dosierventil vom Reinigungsmittel-Saugschlauch abziehen und unter fließendem Wasser reinigen.

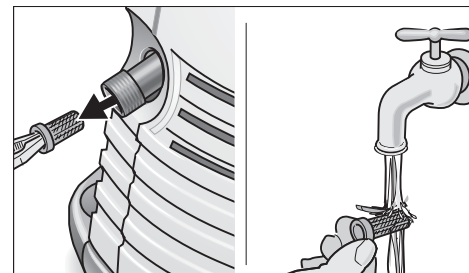

- Sieb im Wasseranschluß mit einer Flachzange herausziehen und unter fließendem Wasser reinigen.

Warten

Das Gerät ist wartungsfrei.

DE

Hilfe bei Störungen

Störungen haben oft einfache Ursachen, die Sie mit Hilfe der folgenden Übersicht selbst beheben können. Im Zweifelsfall oder bei hier nicht genannter Störung/Abhilfe wenden Sie sich bitte an den autorisierten Kundendienst.

Stromschlaggefahr!

Reparaturarbeiten am Gerät dürfen nur vom autorisierten Kundendienst durchgeführt werden.

Einschaltvorgänge erzeugen kurzzeitige Spannungsabsenkungen. Bei ungünstigen Netzbedingungen können Beeinträchtigungen anderer Geräte auftreten. Bei Netzimpedanzen $<0,15$ Ohm sind keine Störungen zu erwarten.

Ersatzteile

Verwenden Sie ausschließlich Original-Kärcher-Ersatzteile. Eine Ersatzteilübersicht finden Sie am Ende dieser Bedienungsanleitung.

Kundendienst

Bei Fragen oder Störungen hilft Ihnen unsere Kärcher-Niederlassung gern weiter.

Service Hotline (für Deutschland):
0 71 95 / 9 03 20 65

Störung	Ursache	Abhilfe
Gerät läuft nicht	Stromzufuhr unterbrochen	Netzstecker ziehen! Anschlusskabel, Netzstecker, Verlängerungskabel und Kabelverbindungen auf Schaden prüfen
Gerät kommt nicht auf Druck	Einstellung Strahlrohr auf „-“	Strahlrohr auf „+“ stellen
	Im Saugbetrieb – Gerät nicht entlüftet	Gerät entlüften, siehe „Bedienung“
	Sieb im Wasseranschluß verstopft	Sieb reinigen, siehe „Pflege und Wartung“
	Wasserzulaufmenge zu gering	Wasserzulauf bis zum Wasseranschluß des Gerätes auf Dichtheit und Durchfluß prüfen
Starke Druckschwankungen	Hochdruckdüse im Strahlrohr verstopft	Strahlrohr abnehmen, Bohrung in der Hochdruckdüse mit einer Nadel reinigen und von vorne mit Wasser durchspülen
Wasser tritt auf der Gehäuseunterseite aus	Pumpe undicht	3 Tropfen pro Minute sind zulässig. Bei stärkerer Undichtigkeit Kundendienst aufsuchen
Reinigungsmittel wird nicht angesaugt	Einstellung Strahlrohr auf „+“	Strahlrohr auf „-“ stellen
	Reinigungsmittel-Dosierventil im Reinigungsmittel-Saugschlauch verstopft	Reinigungsmittel-Dosierventil reinigen, siehe „Pflege und Wartung“

Technische Daten

Stromanschluß

Spannung (bei 1~50 Hz)	220-240 V
Anschlußleistung	2,2 kW
Netzsicherung (träge)	16 A
Schutzklasse	1, IP X5

Wasseranschluß

Zulauftemperatur (max.)	60 °C
Zulaufmenge (min.)	10 l/min
Zulaufdruck (max.)	(6 bar) 0,6 MPa

Leistungsdaten

Nenndruck	(130 bar)	13 MPa
Betriebsdruck max.	(140 bar)	14 MPa
Fördermenge	(500 l/h)	8,3 l/min
Reinigungsmittel-Dosierung		0,2 l/min

Saughöhe aus offenem Behälter 20 °C	1 m
Rückstoßkraft der Handspritzpistole	20 N
Hand-Arm Vibration (ISO 5349)	0,8 m/s ²
Schalldruckpegel L _{PA} (EN 60704-1)	76 dB(A)
Schalleistungspegel L _{WA} (2000/14/EG)	92 dB(A)

Maße

Länge/Breite/Höhe	400/395/925 mm
Gewicht	15 kg

Stromlaufplan

- C1 Betriebskondensator
- F1 Thermo-Kontakt
- M1 Motor
- S1 Geräteschalter
- S2 Druckschalter

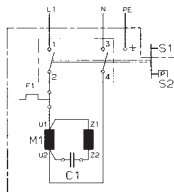

Sonderzubehör

Sonderzubehör erweitert die Nutzungsmöglichkeiten Ihres Gerätes. Nähere Informationen dazu erhalten Sie bei Ihrem Kärcher-Händler.

Abbildungen siehe Seite 30.

- 1 Dreckfräser
- 2 Spritzschutz für Dreckfräser
- 3 Rohrreinigungssset
- 4 Rotierende Waschbürste
- 5 Waschbürste
- 6 Naßstrahlset
- 7 Flexibles Strahlrohr
- 8 Dreifachdüse mit Strahlrohr
- 9 Strahlrohr für schwer zugängliche Stellen
- 10 Bodenstrahlrohr
- 11 Strahlrohrverlängerung
- 12 Hochdruckschlauch
- 13 Hochdruck-Schlauchverlängerung
- 14 Großmengen-Saugset
- 15 Saugschlauch mit Filter
- 16 Wasserfilter
- 17 Rückflußverhinderer
- 18 T-Racer

Garantie

Im jeweiligen Land gelten die von unserer zuständigen Vertriebs-Gesellschaft herausgegebenen Garantiebedingungen. Etwaige Störungen an dem Gerät beseitigen wir innerhalb der Garantiefrist kostenlos, sofern ein Material- oder Herstellungsfehler die Ursache sein sollte.

Im Garantiefall wenden Sie sich bitte mit Zubehör und Kaufbeleg an Ihren Händler oder die nächste autorisierte Kundendienststelle.

EG Konformitätserklärung

Hiermit erklären wir, daß die nachfolgend bezeichnete Maschine aufgrund ihrer Konzipierung und Bauart sowie in der von uns in Verkehr gebrachten Ausführung den einschlägigen grundlegenden Sicherheits- und Gesundheitsanforderungen der EG-Richtlinien entspricht. Bei einer nicht mit uns abgestimmten Änderung der Maschine verliert diese Erklärung ihre Gültigkeit.

Produkt: Hochdruckreiniger

Typ: 1.397-xxx

Einschlägige EG-Richtlinien:

98/37/EG
73/23/EWG (+ 93/68/EWG)
89/336/EWG (+ 91/263/EWG, 92/31/EWG, 93/68/EWG)
2000/14/EG

Angewandte harmonisierte Normen:

DIN EN 55014 – 1: 2000 + A1: 2001
DIN EN 55014 – 2: 1997
DIN EN 60335 – 1
DIN EN 60335 – 2 – 79
DIN EN 61000 – 3 – 2: 2000
DIN EN 61000 – 3 – 3: 1995 + A1: 2001

Angewandtes Konformitätsbewertungsverfahren:

Anhang V

Schalleistungspegel

Gemessen : 90 dB(A)
Garantiert: 92 dB(A)

Es ist durch interne Maßnahmen sichergestellt, daß die Seriengeräte immer den Anforderungen der aktuellen EG-Richtlinien und den angewandten Normen entsprechen. Die Unterzeichnenden handeln im Auftrag und mit Vollmacht der Geschäftsführung.

5.957-685 (09/02)

Alfred Kärcher GmbH & Co. KG
Cleaning Systems
Alfred-Kärcher-Str. 28–40
P.O. Box 160
D-71349 Winnenden

S. Reiser



H. Jenner

Notice succincte

Assemblage

Si lors du déballage vous constatez des dégâts dus au transport, veuillez en informer votre revendeur par lettre recommandée avec accusé de réception dans les trois jours. Faites les réserves nécessaires sur le bon de livraison (article 105 de Code de Commerce).

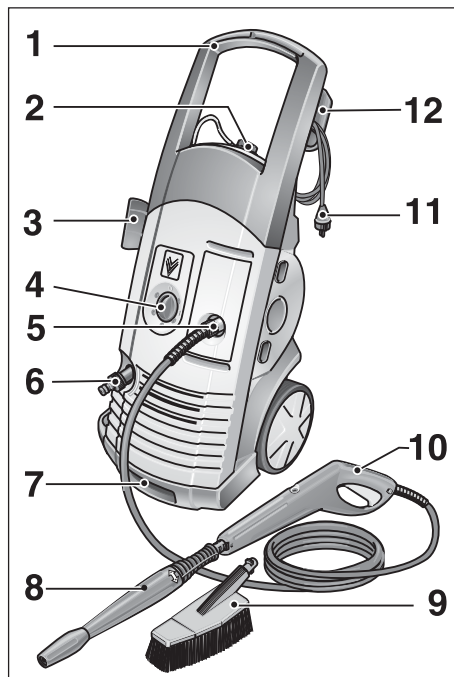
L'assemblage est décrit et illustré par des figures à la page 3 intitulée «Pas à pas».



12 - Français

Consignes de sécurité

Avant d'utiliser cet appareil pour la première fois, veuillez lire la présente notice et vous conformer aux instructions qu'elle contient.

Rangez cette notice d'instructions en vue de son utilisation future ou pour le cas où l'appareil devrait changer de propriétaire.

Conformité d'utilisation

Veuillez n'utiliser cet appareil que dans des applications non-professionnelles:

- Pour nettoyer des machines, véhicules, ouvrages, outils, façades, terrasses, appareils de jardin avec le jet haute pression (auquel vous aurez rajouté du détergent suivant besoins).
- Pour nettoyer des moteurs, mais seulement sur des sites équipés d'un séparateur d'huile.
- Servez-vous d'accessoires, de pièces de rechange et de détergents recommandés par Kärcher. Veuillez respecter les instructions accompagnant les détergents.

Consignes de sécurité générales

Ne permettez jamais aux enfants et aux adolescents d'utiliser cet appareil.

Ne laissez jamais cet appareil sans surveillance tant que son interrupteur principal se trouve en position enclenchée.

Ne faites jamais marcher l'appareil dans des locaux à risque d'explosion.

Ne dirigez jamais le jet sur des objets contenant des matières dangereuses pour la santé (l'amiante par ex.).

1 Guidon pour tracter l'appareil

Il sert à transporter l'appareil sur les surfaces planes.

2 Réservoir de détergent

Aspiration et dosage du détergent (+/-)

3 Support de poignée-pistolet

4 Interrupteur principal

Position **I** pour allumer l'appareil.

Position **0** pour l'éteindre.

5 Sortie haute pression

6 Prise d'eau

Raccordez-y le flexible d'alimentation en eau.

7 Poignée de transport

Avec cette poignée, soulevez l'appareil pour lui faire franchir les escaliers et les obstacles.

8 Lance

Elle sert à réguler la pression.

9 Brosse de lavage

10 Poignée-pistolet

Pour l'enclencher, enfoncez le cran d'arrêt puis appuyez sur la gâchette.

Pour la couper, relâchez la gâchette.

11 Câble de branchement

12 Enrouleur du câble de branchement

Consignes de sécurité

Symbole de mise en garde sur l'appareil



Ne braquez jamais le jet haute pression sur des personnes, des animaux, sur l'appareil lui-même et sur des équipements sous tension.

Dispositif de sécurité

Les dispositifs de sécurité servent à vous protéger des risques de blessure. Il est interdit de modifier leur réglage ou de les ponter.

Vanne de surpression avec pressostat

Lorsque vous relâchez la gâchette de la pompe et le jet haute pression ne jaillit plus. Lorsque vous réappuyez sur la gâchette, le pressostat réenclenche la pompe.

La vanne de surpression empêche en outre l'appareil de dépasser la pression de service admissible.

Cran d'arrêt

Le cran d'arrêt situé sur la poignée-pistolet empêche l'enclenchement involontaire de l'appareil.

Respect de l'environnement

Élimination de l'emballage

Les matériaux constitutifs de l'emballage sont recyclables. Veuillez réintroduire l'emballage dans un circuit de recyclage.

Élimination de l'ancien appareil

Consultez votre revendeur Kärcher pour savoir comment éliminer l'ancien appareil en respectant l'environnement.

Économies d'eau

L'emploi de cet appareil vous permet d'économiser jusqu'à 85 % d'eau comparé aux autres méthodes de nettoyage. Cet appareil peut aussi fonctionner à l'eau de pluie (utiliser un filtre à eau).

Moindre pollution des eaux usées

Utilisez s.v.p. parcimonieusement les détergents. Veuillez respecter les recommandations de dosages accompagnant les détergents.

Avant la première utilisation

Conditions de branchement

Pour connaître les données de branchement, reportez-vous aux données techniques.

Branchement électrique

La tension spécifiée sur la plaque signalétique doit concorder avec celle débitée par le secteur. La source d'électricité doit être réglementairement reliée à la terre.

N'utilisez que des cordons prolongateurs protégés contre les projections d'eau et dont les fils ont une section suffisante (câble de 10 m: 3 x 1,5 mm²; câble de 30 m: 3 x 2,5 mm²). Déroulez-les complètement du tambour à câble.

Branchement à une conduite d'eau

Veuillez respecter les prescriptions publiées par la compagnie distributrice des eaux.

Le raccordement au réseau public a lieu via un flexible d'aspiration (non livré d'origine). N'utilisez qu'un flexible d'arrivée offrant les dimensions suivantes: longueur minimum 7,0 mètres, diamètre minimum 1/2".

FR

Commande

⚠ Danger de mort!

Le jet haute pression peut endommager les pneumatiques de véhicules ou leurs valves, les pneus risquent d'éclater. Le premier indice d'endommagement est une décoloration des pneus. Pour les nettoyer, maintenez un écart de 30 cm entre la lance et le pneu.

Ne saisissez jamais la fiche mâle de l'appareil les mains mouillées.

Avant chaque utilisation du cordon d'alimentation électrique terminé par une prise, vérifiez s'ils ne sont pas endommagés. Si le cordon où la prise sont endommagés, faites les remplacer sans délai par le service après-vente (SAV) Kärcher/par un électricien agréé.

Avant chaque utilisation, vérifiez que le flexible haute pression est en parfait état. Remplacez immédiatement un flexible haute pression endommagé.

⚠ Risque de blessures!

Le jet d'eau sortant par la buse haute pression engendre une force de recul sur la poignée-pistolet. Veillez à vous tenir bien en équilibre, tenez fermement la poignée-pistolet et la lance.

Portez si nécessaire une tenue appropriée pour vous protéger des objets susceptibles de ricocher lorsque percutés par le jet.

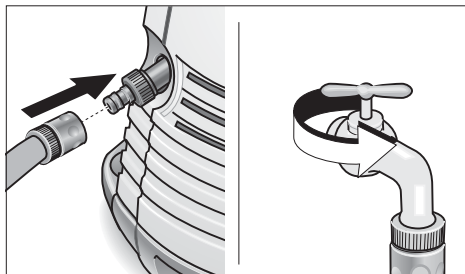

Alimentation en eau

L'appareil peut s'alimenter par exemple via un robinet d'eau ou un récipient d'eau ouvert.

Alimentation en eau par un robinet

- A la prise d'eau de l'appareil, raccordez un flexible d'alimentation (non livré d'origine) et connectez-le à la source d'eau (un robinet domestique par ex.).
- Ouvrez le robinet d'eau.

Alimentation en eau à partir d'un récipient ouvert

- Dévissez le raccord d'arrivée d'eau.
- Raccordez le flexible d'aspiration à filtre (non livré d'origine, voir la section « Accessoires en option ») à la prise d'arrivée d'eau équipant l'appareil.
- Plongez le filtre dans le récipient et accrochez-le.
- Avant d'utiliser l'appareil, dégazez-le:
 - De la prise haute pression de l'appareil, dévissez la conduite haute pression.
 - Allumez l'appareil et laissez-le marcher jusqu'à ce que l'eau sorte sans bulles par la prise haute pression.
 - Eteignez l'appareil puis revissez le flexible haute pression.

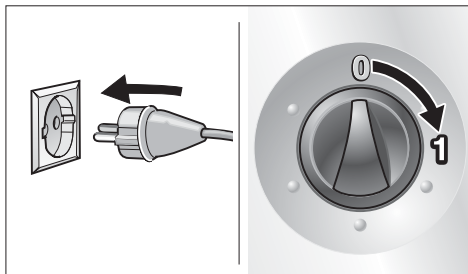

Préparatifs

- Branchez la fiche mâle dans une prise de courant
- Amenez l'interrupteur principal sur la position «I».

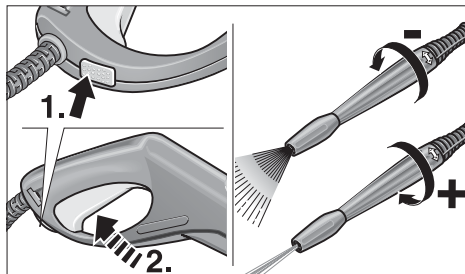

Enclenchement

- Appuyez sur le cran d'arrêt de la poignée-pistolet puis appuyez sur la gâchette.

Coupure

- Relâchez la gâchette.

Pendant les pauses de travail et avant de laisser l'appareil sans surveillance, appuyez sur le cran d'arrêt pour empêcher un enclenchement involontaire de la poignée-pistolet.

Régler la pression de travail/ le débit d'eau

Pour hausser la pression de travail:
Tourner la lance dans le sens «+».

Pour réduire la pression de travail:
Tourner la lance dans le sens «-».

Branchement des accessoires

Selon le modèle, les accessoires suivants sont fournis d'origine ou en vente dans le commerce spécialisé (voir aussi la section «Accessoires en option»).

- Retirez la lance et montez à la place l'accessoire voulu.

Brosse de lavage

Pour traiter les grandes surfaces lisses, par ex. celles d'une voiture, d'une caravane ou d'un bateau.

Possibilité d'ajouter du détergent.

Brosse de lavage rotative

Pour nettoyer à fond, tout en les ménageant, les carrosseries et les surfaces en verre.

Possibilité d'ajouter du détergent.

Buse-rotor

Pour éliminer les salissures rebelles, par ex. sur les dalles en béton ou les façades recouvertes de mousse/moisissures.

Travaillez sans détergent et à la pression de travail la plus élevée.

Commande

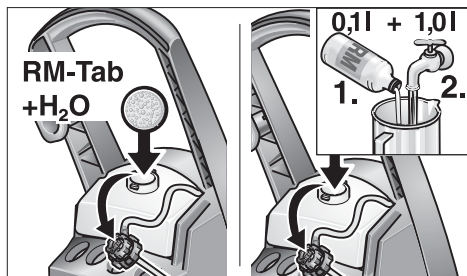

Rajouter du détergent

- Remplissez le réservoir de détergent avec
.... une pastille de détergent et de l'eau ou
.... du détergent concentré et de l'eau.

Veillez respecter les recommandations de dosage imprimées sur les étiquettes des bidons de détergent.

- Dosez le détergent (par la vanne).
Vanne sur la position médiane – Moyen débit
Vanne sur la position «+» – Fort débit
Vanne sur la position «-» – Petit débit

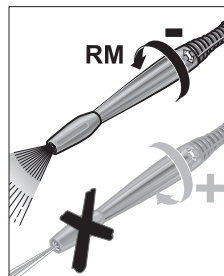
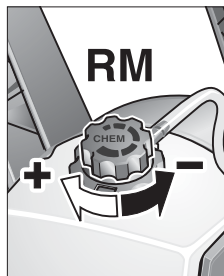

- Tournez la lance en direction «-» jusqu'à la butée.

Méthode de nettoyage recommandée

1. Appliquez parcimonieusement le détergent sur la surface sèche puis laissez-le agir (ne le laissez pas sécher dessus).
2. Une fois les salissures décollées, chassez-les avec le jet haute pression.

Détergents

Nous recommandons la gamme de détergents et produits d'entretien Kärcher, car ils vous permettent de travailler sans incident, avec un produit chaque fois adapté à la tâche de nettoyage. Demandez des conseils ou des renseignements à votre revendeur. Voici une sélection restreinte de détergents:

Détergent universel Profi RM 555 ULTRA

Détergent pour voitures Profi RM 565 ULTRA

Détergent pour la maison et le jardin

..... Profi RM 570 ULTRA

Détergent pour bateaux Profi RM 575 ULTRA

Fin du service

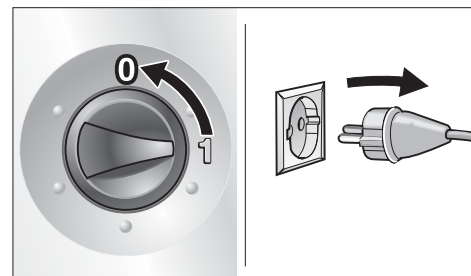

- Amenez l'interrupteur principal sur «0».
- Débranchez la fiche mâle de la prise de courant.

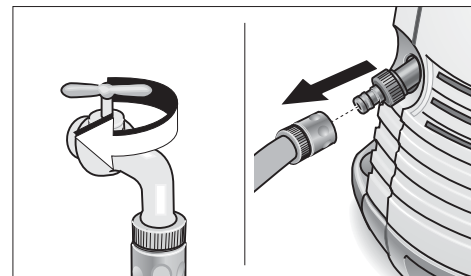

Si l'appareil était alimenté par un robinet d'eau

- Fermez le robinet d'eau.
- Débranchez l'appareil du robinet d'eau.

Si l'appareil était alimenté par un récipient ouvert

- De la prise d'eau de l'appareil, dévissez le flexible d'aspiration terminé par un filtre.

Fin du service

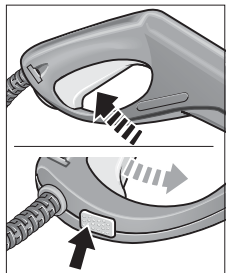

- Appuyez sur la gâchette de la poignée-pistolet jusqu'à ce que l'appareil soit hors tension.
- Appuyez sur le cran d'arrêt pour empêcher que quelqu'un appuie involontairement sur la gâchette.
- Enroulez le flexible haute pression.

Rangement / Transport

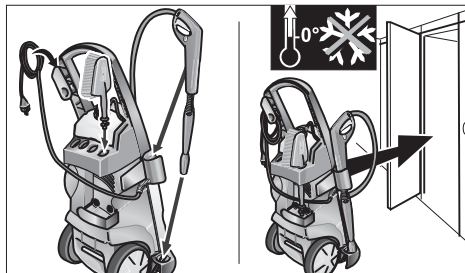

Attention: le gel peut détruire l'appareil si celui-ci n'a pas été complètement vidé. Pendant l'hiver, rangez l'appareil dans un local à l'abri du gel.

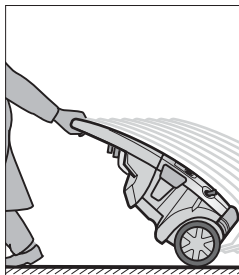

- Avant de transporter l'appareil, éteignez-le.
- Pour transporter l'appareil sur des surfaces planes, utilisez son guidon.

Entretien et nettoyage

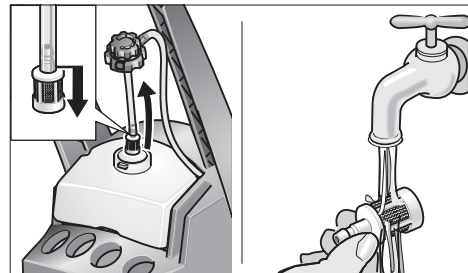

Nettoyage

Avant un remisage longue durée, pour l'hiver par ex.:

- Du flexible servant à aspirer le détergent, débrancher la vanne de dosage puis nettoyez-la sous l'eau du robinet.

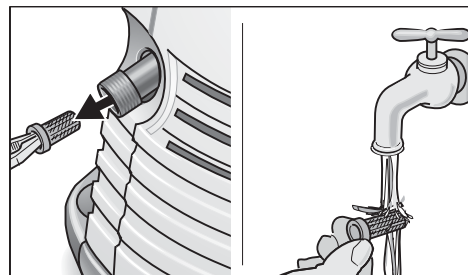

- A l'aide d'une pince plate, extrayez le crible logé dans la prise d'eau de l'appareil puis nettoyez-la sous l'eau du robinet.

Entretien

L'appareil se passe de tout entretien.

FR

Dérangements et remèdes

Les dérangements ont souvent des raisons simples que le récapitulatif ci-après vous permettra de supprimer facilement. En cas de doute ou si le dérangement/remède ne figure pas dans le tableau, veuillez consulter le service après-vente agréé.



Risque d'électrocution!

Les travaux de réparation sur l'appareil sont exclusivement réservés au service après-vente agréé.

Pièces de rechange

Veuillez utiliser exclusivement des pièces de rechange Kärcher d'origine. Vous trouverez un récapitulatif des pièces de rechange à la fin de la présente notice.

Service après-vente

Si vous avez des questions à formuler ou en cas de dérangements, notre succursale Kärcher vous viendra volontiers en aide:

Dérangement	Cause	Remèdes
L'appareil ne marche pas	Alimentation électrique coupée	Débrancher la fiche mâle de la prise de courant. Vérifier si le cordon d'alimentation, la fiche mâle, le cordon prolongateur et les jonctions entre câbles sont endommagés.
L'appareil ne monte pas en pression	Lance réglée sur «-»	Régler la lance sur «+».
	Appareil pas dégazé avant de pomper d'un récipient	Dégazer l'appareil, voir la section «Utilisation».
	Crible bouché dans la prise d'eau	Nettoyer le crible, voir la section «Entretien et nettoyage».
Fortes variations de pression	Débit d'arrivée de l'eau à l'appareil trop faible	Vérifier que l'eau transite sans fuite et selon le débit correct entre le robinet d'eau et la prise d'eau de l'appareil.
	Buse haute pression bouchée dans la lance	Retirer la lance, à l'aide d'une épingle, nettoyer l'alésage de la buse haute pression puis rincer en injectant de l'eau par la sortie de la buse.
De l'eau sort par le bas du boîtier	Pompe non étanche	Une fuite de 3 gouttes par minute est admissible. Si le débit de fuite est plus élevé, prévenir le SAV.
L'aspiration du détergent n'a pas lieu	Lance réglée sur «+»	Régler la lance sur «-».
	Vanne de dosage bouchée dans le flexible d'aspiration de détergent	Nettoyer la vanne de dosage de détergent, voir la section «Entretien et nettoyage».

Données techniques

Branchement électrique

Tension (monophasée, 50 Hz)	220-240 V
Puissance raccordée	2,2 kW
Fusible secteur (temporisé)	16 A
Classe de protection	1, IP X5

Branchement de l'eau

Température d'arrivée d'eau (maxi.)	60 °C
Débit d'arrivée d'eau (mini.)	10 l/min
Pression d'arrivée (maxi.)	(6 bars) 0,6 MPa

Performances

Pression nominale	(130 bars) 13 MPa
Pression en service max.	(140 bars) 14 MPa
Débit de refoulement	(500 l/h) 8,3 l/min
Dosage du détergent	0,2 l/min

Hauteur d'aspiration depuis un récipient ouvert, à 20 °C

Force de recul développée, mesurée à la poignée-pistolet	20 N
Vibrations de l'appareil (ISO 5349)	0,8 m/s ²

Niveau de pression acoustique
 L_{PA} (EN 60704-1)

Niveau de puissance acoustique
 L_{WA} (2000/14/CE)

Dimensions

Longueur/Largeur/Hauteur	400/395/925 mm
Poids	15 kg

Schéma des circuits électriques

- C1 Condensateur de service
- F1 Fusible thermique
- M1 Moteur
- S1 Commutateur de l'appareil
- S2 Pressostat

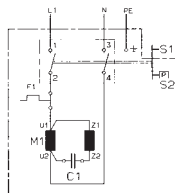

Accessoires en option

Les accessoires en option élargissent le domaine d'application de votre appareil. Pour en savoir plus sur ces accessoires, veuillez consulter votre revendeur Kärcher.

Figures: voir page 30.

- 1 Fraise à salissures
- 2 Pare-éclaboussures pour la fraise à salissures
- 3 Kit pour nettoyer les tuyaux
- 4 Brosse de lavage rotative
- 5 Brosse de lavage
- 6 Kit de traitement au jet
- 7 Lance flexible
- 8 Buse triple avec lance
- 9 Lance pour endroits difficilement accessibles
- 10 Lance pour sols
- 11 Rallonge de lance
- 12 Flexible haute pression
- 13 Rallonge de flexible
- 14 Kit pour gros débits d'aspiration
- 15 Flexible d'aspiration avec filtre
- 16 Filtre à eau
- 17 Clapet anti-retour
- 18 T-Racer

Garantie

Dans chaque pays, les conditions de garantie en vigueur sont celles publiées par notre société de distribution autorisée. Si pendant la durée de la garantie votre appareil présente des vices de matière ou de fabrication, la réparation est gratuite.

En cas de recours en garantie, veuillez vous adresser à votre revendeur ou au bureau du service après-vente le plus proche de chez vous. Munissez-vous de l'appareil, de ses accessoires et de la preuve d'achat.

Déclaration de conformité européenne

Par la présente, nous déclarons que la machine ci-après répond, de par sa conception et sa construction ainsi que de par le modèle que nous avons mis sur le marché, aux exigences de sécurité et d'hygiène en vigueur de la directive européenne. En cas de modification de la machine effectuée sans notre accord, cette déclaration sera caduque.

Produit: Nettoyeur haute pression

Type: 1.397-xxx

Directives européennes en vigueur:

98/37/CE
73/23/CEE (+ 93/68/CEE)
89/336/CEE (+ 91/263/CEE, 92/31/CEE, 93/68/CEE)
2000/14/CE

Normes harmonisées appliquées:

DIN EN 55014 – 1: 2000 + A1: 2001
DIN EN 55014 – 2: 1997
DIN EN 60335 – 1
DIN EN 60335 – 2 – 79
DIN EN 61000 – 3 – 2: 2000
DIN EN 61000 – 3 – 3: 1995 + A1: 2001

Procédure appliquée pour l'évaluation de la

conformité: Appendice V

Niveau de puissance acoustique

mesuré: 90 dB(A)
garanti: 92 dB(A)

La conformité permanente des appareils de série avec les exigences consignées dans les directives actuelles de la CE et avec les normes appliquées est garantie par des mesures internes. Les soussignés agissent par ordre et avec les pleins pouvoirs de la Direction commerciale.

9.597-685 (09/02)

Alfred Kärcher GmbH & Co. KG
Cleaning Systems
Alfred-Kärcher-Str. 28–40
P.O. Box 160
D-71349 Winnenden

S. Reiser
S. Reiser

H. Jenner
H. Jenner

Guida rapida

Montaggio

Al disimballaggio controllate il contenuto. Comunicate subito al vostro fornitore gli eventuali danni di trasporto.

Il montaggio è illustrato «passo per passo» per mezzo di figure a pagina 3.

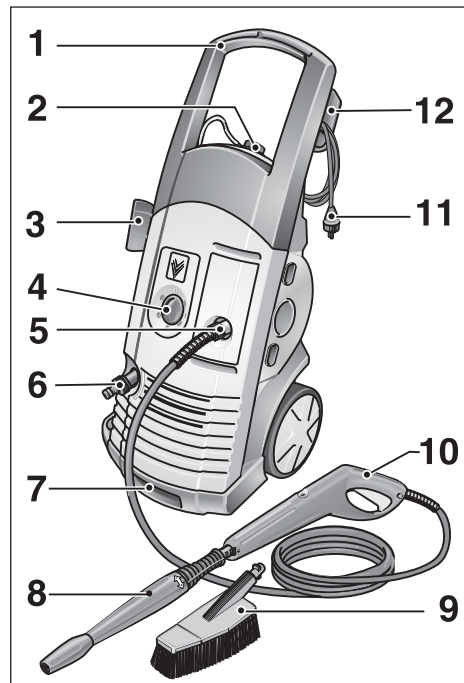

1 Maniglia di traino

Per muovere l'apparecchio su superfici piane

2 Serbatoio detergente

Per l'aspirazione ed il dosaggio del detergente (+/-)

3 Port accessori

4 Interruttore principale

Accendere l'apparecchio – I
Spegnere l'apparecchio – 0

5 Uscita alta pressione

6 Raccordo per l'acqua

Per collegare il tubo di alimentazione

7 Maniglia di trasporto

Per trasportare l'apparecchio su scale/ostacoli

8 Lancia

Per regolare la pressione

9 Spazzola di lavaggio

10 Pistola a spruzzo

Inserire – premere il pulsante di sicurezza e tirare la leva
Disinserire – rilasciare la leva

11 Cavo di alimentazione con spina

12 Avvolgitore del cavo di alimentazione

Istruzioni di sicurezza

Leggere queste istruzioni per l'uso prima di usare l'apparecchio la prima volta e comportarsi di conseguenza.

Conservare questo libretto d'istruzioni per l'uso per la successiva consultazione o per un successivo proprietario dell'apparecchio.

Uso regolare

Utilizzare questo apparecchio esclusivamente in campo non professionale

- per la pulizia di macchine, veicoli, fabbricati, utensili, facciate, terrazze, attrezzi da giardinaggio ecc. con getto d'acqua ad alta pressione (se necessario con l'aggiunta di detersivi);
- per la pulizia di motori, solo in luoghi provvisti di idoneo separatore di olio;
- con gli accessori, ricambi e detersivi autorizzati dalla Kärcher. Osservare le istruzioni accluse ai detersivi.

Istruzioni di sicurezza generali

Non consentire mai a bambini ed adolescenti l'uso dell'apparecchio.

Non lasciare mai l'apparecchio incustodito quando l'interruttore principale è acceso.

Non usare l'apparecchio in ambienti con atmosfera potenzialmente esplosiva.

Non spruzzare oggetti che possono contenere sostanze nocive alla salute (per es. amianto).

Istruzioni di sicurezza

Segnali di pericolo sull'apparecchio



Non rivolgere mai il getto ad alta pressione contro persone, animali, contro lo stesso apparecchio o parti elettriche.

Dispositivi di sicurezza

I dispositivi di sicurezza servono a proteggere da ferite, ed è vietato modificarli o aggirarli.

Valvola di scarico con pressostato

Quando si rilascia la leva della pistola a spruzzo, il pressostato disinserisce la pompa ed il getto ad alta pressione s'interrompe. Tirando la leva il pressostato inserisce di nuovo la pompa.

La valvola di scarico impedisce inoltre il superamento della pressione di servizio consentita.

Pulsante di sicurezza

Il pulsante di sicurezza della pistola a spruzzo impedisce un'attivazione involontaria dell'apparecchio.

Tutela dell'ambiente

Smaltimento dell'imballaggio

I materiali d'imballaggio sono riciclabili. Si prega di avviare l'imballaggio al riciclaggio.

Smaltimento dell'apparecchio dismesso

Il vostro fornitore Kärcher v'informa sullo smaltimento ecologico dell'apparecchio dismesso.

Risparmiare acqua

Con l'impiego di questo apparecchio risparmiate fino all'85 % di acqua rispetto ad altri metodi di lavaggio. Questo apparecchio può essere fatto funzionare anche con acqua piovana (utilizzare il filtro acqua).

Ridurre l'inquinamento dell'acqua di scarico

Si prega di usare con parsimonia i detersivi. Osservare le raccomandazioni di dosaggio accluse ai detersivi.

Al primo impiego

Condizioni di allacciamento

Valori di allacciamento, vedi targhetta d'identificazione/dati tecnici.

Allacciamento elettrico

La tensione sulla targhetta d'identificazione deve coincidere con la tensione di alimentazione.

La fonte di corrente deve essere regolarmente collegata a terra.

Utilizzare solo cavi di prolunga protetti contro gli spruzzi d'acqua con sezione dei conduttori adeguata (10 m: 3 x 1,5 mm², 30 m: 3 x 2,5 mm²), svolgendoli completamente dall'avvolgitore per cavi.

Allacciamento idrico

Osservare le norme dell'azienda di distribuzione dell'acqua.

Tube flessibile di alimentazione (non compreso nella fornitura)

Utilizzare solo un tubo flessibile di alimentazione con le seguenti dimensioni:

lunghezza minima 7,5 m,
diametro minimo ½".

IT

Uso

⚠ Pericolo mortale!

Le valvole dei pneumatici/i pneumatici degli autoveicoli possono essere danneggiati dal getto ad alta pressione ed in seguito possono esplodere. Prima manifestazione di un danno simile è lo sbiadimento del pneumatico. Lavare da una distanza minima di 30 cm.

Non toccare mai la spina di alimentazione con le mani bagnate.

Prima di ogni uso controllare la presenza di eventuali danni al cavo di alimentazione ed alla spina. Fare sostituire immediatamente il cavo di alimentazione danneggiato dal servizio assistenza clienti/elettricista specializzato autorizzati.

Prima di ogni uso controllare la presenza di eventuali danni al tubo flessibile ad alta pressione. Fare sostituire immediatamente il tubo ad alta pressione danneggiato.

⚠ Pericolo di lesioni!

Il getto d'acqua, che fuoriesce dall'ugello ad alta pressione, provoca una forza di reazione sulla pistola. Assumere una posizione sicura e tenere ben salde lancia e pistola.

Per proteggersi da oggetti di rimbalzo indossare, se necessario, indumenti protettivi.

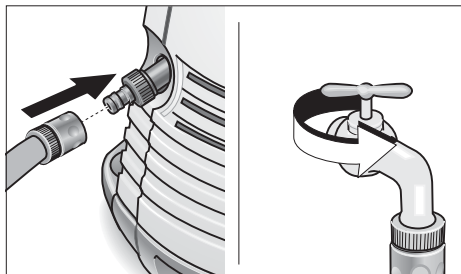

Alimentazione dell'acqua

L'apparecchio può essere alimentato per es. con acqua dalla condotta dell'acqua oppure da un serbatoio aperto.

Alimentazione dalla condotta dell'acqua

- Collegare un tubo flessibile di alimentazione (non compreso nella fornitura) al raccordo per l'acqua dell'apparecchio ed all'alimentazione dell'acqua (per es. rubinetto dell'acqua).
- Aprire il rubinetto.

Alimentazione dell'acqua da un serbatoio aperto

- Svitare il giunto per l'alimentazione dell'acqua.
- Avvitare il tubo di aspirazione con filtro (non compreso nella fornitura, vedi «Accessori speciali») al raccordo per l'acqua dell'apparecchio.
- Immergere il filtro nel serbatoio.
- Sfiatare l'apparecchio prima dell'uso.
 - Svitare il tubo flessibile ad alta pressione dal raccordo dell'alta pressione dell'apparecchio.
 - Accendere l'apparecchio e farlo funzionare finché l'acqua esce priva di bolle dal raccordo ad alta pressione.
 - Spegnerne l'apparecchio e riavvitare il tubo flessibile ad alta pressione.

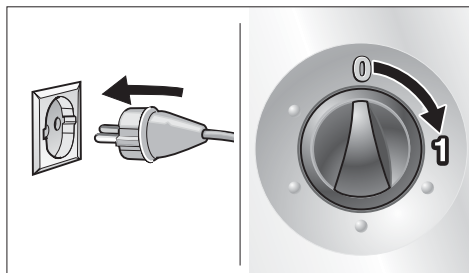

Preparazione

- Inserire la spina di alimentazione.
- Disporre l'interruttore principale su «I».

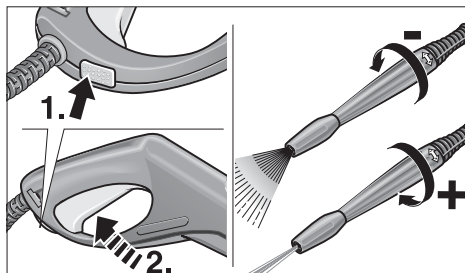

Inserire

- Premere il pulsante di sicurezza della pistola a spruzzo e tirare la leva.

Disinserire

- Rilasciare la leva.

Nelle pause di lavoro e quando ci si allontana dall'apparecchio, attivare la sicurezza contro l'inserimento involontario premendo il pulsante di sicurezza.

Regolare la pressione di lavoro/ quantità d'acqua

Aumentare la pressione di lavoro:
ruotare la lancia nel senso «+».

Ridurre la pressione di lavoro:
ruotare la lancia nel senso «-».

Collegare gli accessori

Gli accessori seguenti, a seconda del modello, sono compresi nella fornitura o possono essere acquistati presso i rivenditori specializzati (vedi anche «Accessori speciali»).

- Sostituire la lancia con il rispettivo accessorio.

Spazzola di lavaggio

per grandi superfici lisce – per es. autovettura, roulotte o imbarcazione.

È possibile miscelare il detergente.

Spazzola di lavaggio rotante

per un lavaggio delicato e radicale – per es. superfici di carrozzerie e vetrate.

È possibile miscelare il detergente.

Spruzzatore rotante

per sporco resistente – per es. lastre sulle vie pedonali oppure facciate coperte di muschio.

Lavorare senza detergente ed alla pressione massima.

Uso

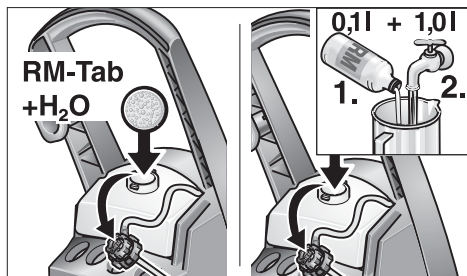

Miscelare il detergente

- Riempire il serbatoio detergente con
....compressa di detergente ed acqua oppure
....detergente concentrato ed acqua
*Osservare le raccomandazioni di dosaggio
sull'etichetta della confezione di detergente*
- Dosaggio detergente (valvola dosatrice
detergente)
 - quantità media: posizione intermedia
 - quantità massima: posizione «+»
 - quantità minima: posizione «-»

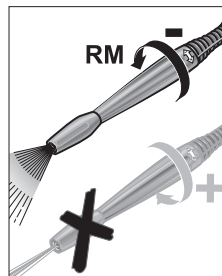
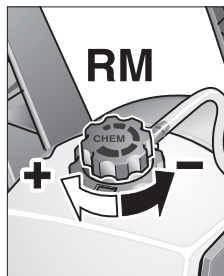

- Ruotare la lancia nel senso «-» fino all'arresto.

Metodo di lavaggio consigliato

1. Spruzzare con parsimonia il detergente sulla superficie asciutta e lasciare reagire (senza farlo asciugare).
2. Lavare lo sporco così sciolto con il getto ad alta pressione.

Detergenti

Per un lavoro privo d'inconvenienti ed adatto al rispettivo compito di lavaggio consigliamo il nostro programma di detergenti e conservanti Kärcher. Chiedete consiglio oppure informazioni a questo proposito. Riportiamo qui sotto una scelta di prodotti:

Detergente universale Profi RM 555 ULTRA

Detergente per autovetture Profi RM 565 ULTRA

Detergente per la casa ed il giardino

..... Profi RM 570 ULTRA

Detergente per imbarcazioni Profi RM 575 ULTRA

Alla fine dell'uso

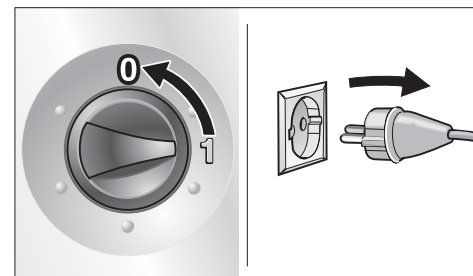

- Interruttore principale su «0».
- Estrarre la spina di alimentazione.

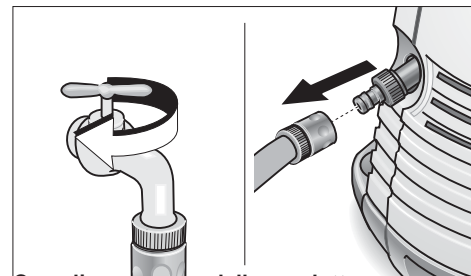

Con alimentazione dalla condotta dell'acqua

- Chiudere il rubinetto dell'acqua.
- Staccare il tubo di alimentazione dal raccordo dell'apparecchio.

Con alimentazione dell'acqua da un serbatoio aperto

- Svitare il tubo di aspirazione con filtro dal raccordo dell'apparecchio.

Alla fine dell'uso

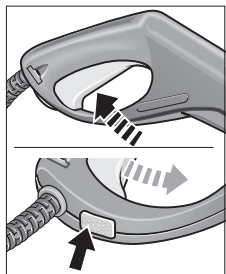

- Tirare la leva della pistola a spruzzo finché l'apparecchio è privo di pressione.
- Premere il pulsante di sicurezza per mettere l'apparecchio in sicurezza contro l'inserimento involontario.
- Avvolgere il tubo ad alta pressione.

Conservazione/Trasporto

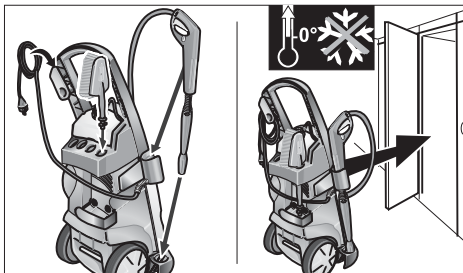

Attenzione! Il gelo può distruggere l'apparecchio che non sia stato completamente svuotato dell'acqua. Durante l'inverno conservare l'apparecchio in un luogo protetto dal gelo.

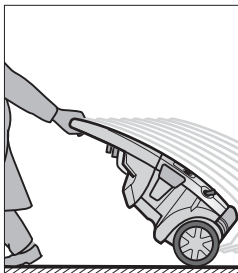

- Disinserire l'apparecchio prima del trasporto.
- Per il trasporto sulle superfici piane, tirare l'apparecchio con la maniglia di traino.

Cura e manutenzione

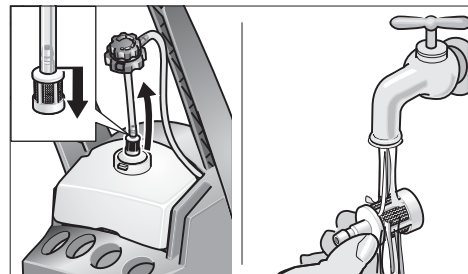

Pulizia

Prima di conservare l'apparecchio per un lungo periodo, per es. durante l'inverno:

- Estrarre la valvola dosatrice detergente dal tubo flessibile di aspirazione detergente e lavarla sotto acqua corrente.

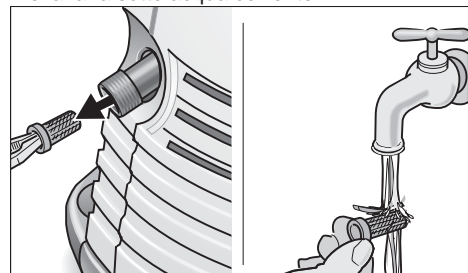

- Con una pinza piatta, estrarre il filtro nel raccordo dell'acqua e lavarlo sotto acqua corrente.

Manutenzione

L'apparecchio non richiede manutenzione.

Rimedio in caso di malfunzionamento

I guasti hanno spesso cause semplici, che potete eliminare con l'aiuto della tabella seguente. In caso di dubbio o di guasti/rimedi non indicati nella tabella, siete pregati di rivolgervi al servizio assistenza clienti autorizzato.



Pericolo di scarica elettrica!

I lavori di riparazione all'apparecchio devono essere eseguiti solo dal servizio assistenza clienti autorizzato.

Ricambi

Utilizzate esclusivamente ricambi originali Kärcher. Trovate un sommario dei ricambi alla fine di questo libretto d'istruzioni per l'uso.

Servizio assistenza clienti

In caso d'informazioni o di guasti è a vostra disposizione la nostra filiale Kärcher:

Guasto	Causa	Rimedio
L'apparecchio non funziona	Alimentazione elettrica interrotta	Estrarre la spina di alimentazione! Controllare eventuali danni a cavo e spina di alimentazione, cavo di prolunga e connettori dei cavi
L'apparecchio non va in pressione	La lancia è regolata su «-»	Disporre la lancia su «+»
	In servizio ad aspirazione acqua l'apparecchio non è sfiato	Sfiatare l'apparecchio, vedi «Uso»
	Filtro otturato nel raccordo dell'acqua	Lavare il filtro, vedi «Cura e manutenzione»
Forti oscillazioni di pressione	Alimentazione dell'acqua insufficiente	Controllare la tenuta dell'alimentazione dell'acqua ed il flusso fino al raccordo acqua dell'apparecchio
	Ugello per alta pressione nella lancia otturato	Smontare la lancia, pulire con un ago il foro dell'ugello per alta pressione e lavare l'ugello da avanti con acqua
Perdita d'acqua nella parte inferiore della carcassa	La pompa perde	Sono regolari fino a 3 gocce al minuto. In caso di perdita maggiore rivolgersi al servizio assistenza clienti
L'apparecchio non aspira detergente	La lancia è regolata su «+»	Disporre la lancia su «-»
	Valvola dosatrice detergente nel tubo flessibile di aspirazione detergente otturata	Pulire la valvola dosatrice detergente, vedi «Cura e manutenzione»

Dati tecnici

Collegamento elettrico

tensione (1~50 Hz)	220-240 V
potenza assorbita	2,2 kW
fusibile (inerte)	16 A
classe di sicurezza	1, IP X5

Allacciamento acqua

temperatura di alimentazione (max.)	60 °C
portata alimentazione (min.)	10 l/min
pressione di alimentazione (max.) (6 bar)	0,6 MPa

Dati di potenza

Pression nominale	(130 bar) 13 MPa
Pression en service max.	(140 bar) 14 MPa
Débit de refoulement	(500 l/h) 8,3 l/min
dosaggio detergente	0,2 l/min
altezza di aspirazione	
da serbatoio aperto a 20 °C	1 m
forza di reazione della pistola a spruzzo	20 N
Vibrazioni dell'apparecchio (ISO 5349)	0,8 m/s ²
Livello della pressione sonora	
L _{PA} (EN 60704-1)	76 dB(A)
Livello di potenza sonora	
L _{WA} (2000/14/CE)	92 dB(A)

Misure

lunghezza/larghezza/altezza	400/395/925 mm
peso	15 kg

Schema elettrico

- C1 Condensatore di rifasamento
- F1 Protezione termica
- M1 Motore
- S1 Interruttore dell'apparecchio
- S2 Pressostato

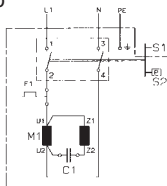

Accessori speciali

Gli accessori speciali accrescono le possibilità d'impiego dell'apparecchio. Chiedete al vostro fornitore Kärcher ulteriori informazioni sugli accessori.

Figure, vedi pagina 30.

- 1 Ugello rotante
- 2 Paraspruzzi per ugello rotante
- 3 Set per la pulizia di tubi
- 4 Spazzola di lavaggio rotante
- 5 Spazzola di lavaggio
- 6 Set per idrosabbiatura
- 7 Lancia flessibile
- 8 Ugello a tre getti con lancia
- 9 Lancia per luoghi difficilmente accessibili
- 10 Lancia per pavimenti
- 11 Prolunga per lancia
- 12 Tubo flessibile ad alta pressione
- 13 Prolunga per tubo flessibile
- 14 Set aspirazione grandi quantità
- 15 Tubo flessibile di aspirazione con filtro
- 16 Filtro acqua
- 17 Valvola di non ritorno
- 18 T-Racer

Garanzia

Nel rispettivo paese sono valide le condizioni di garanzia pubblicate dalla nostra società di vendita competente. Eliminiamo gratuitamente entro il termine di garanzia gli eventuali guasti all'apparecchio, se causati da un difetto di materiale o di produzione.

Nei casi previsti dalla garanzia rivolgetevi al vostro rivenditore, oppure al più vicino centro assistenza clienti autorizzato, consegnando anche gli accessori ed il documento di acquisto.

Dichiarazione di conformità CE

Dichiariamo con la presente, che la macchina qui di seguito indicata, in base alla sua concezione e al tipo di costruzione, e nella versione da noi introdotta sul mercato, è conforme ai relativi requisiti fondamentali di sicurezza e di sanità delle direttive della CE. In caso di modifica apportate alla macchina senza il nostro accordo, questa dichiarazione perde la sua validità.

Prodotto: Idropulitrice ad alta pressione

Tipo: 1.397-xxx

Direttive CE pertinenti:

98/37/CE
73/23/CEE (+ 93/68/CEE)
89/336/CEE (+ 91/263/CEE, 92/31/CEE, 93/68/CEE)
2000/14/CE

Norme armonizzate applicate:

DIN EN 55014 - 1: 2000 + A1: 2001
DIN EN 55014 - 2: 1997
DIN EN 60335 - 1
DIN EN 60335 - 2 - 79
DIN EN 61000 - 3 - 2: 2000
DIN EN 61000 - 3 - 3: 1995 + A1: 2001

Procedura di valutazione della conformità seguita:
Appendice V

Livello di potenza sonora

misurato: 90 dB(A)
garantita: 92 dB(A)

Mediante accorgimenti interni, è stato assicurato che gli apparecchi di serie siano sempre conformi ai requisiti delle attuali direttive CE e alle norme applicate. I firmatari agiscono su incarico e con i poteri dell'Amministrazione.

5.957-685 (09/02)

Alfred Kärcher GmbH & Co. KG
Cleaning Systems
Alfred-Kärcher-Str. 28-40
P.O. Box 160
D-71349 Winnenden

S. Reiser
S. Reiser
H. Jenner
H. Jenner

<p>1</p>  <p>4.763-228</p>	<p>6</p>  <p>2.638 - 792</p>	<p>11</p>  <p>4.760-262</p>	<p>15</p>  <p>4.440 - 238</p>
<p>2</p>  <p>4.394 - 303</p>	<p>7</p>  <p>4.760 - 265</p>	<p>12</p>  <p>6.390-463 * 9 m</p>	<p>16</p>  <p>4.730-059</p>
<p>3</p>  <p>2.637 - 729 * 7,5 m 2.637 - 767 * 15 m</p>	<p>8</p>  <p>4.760 - 269</p>	<p>13</p>  <p>6.390-096 * 10 m</p>	<p>17</p>  <p>6.412 - 578</p>
<p>4</p>  <p>4.762 - 065</p>	<p>9</p>  <p>2.638 - 817</p>	<p>14</p>  <p>2.637 - 214</p>	<p>18</p>  <p>2.640-157(SK) 2.640-212(EU) 2.640-213(CE)</p>
<p>5</p>  <p>6.903 - 276</p>	<p>10</p>  <p>2.638-791</p>		

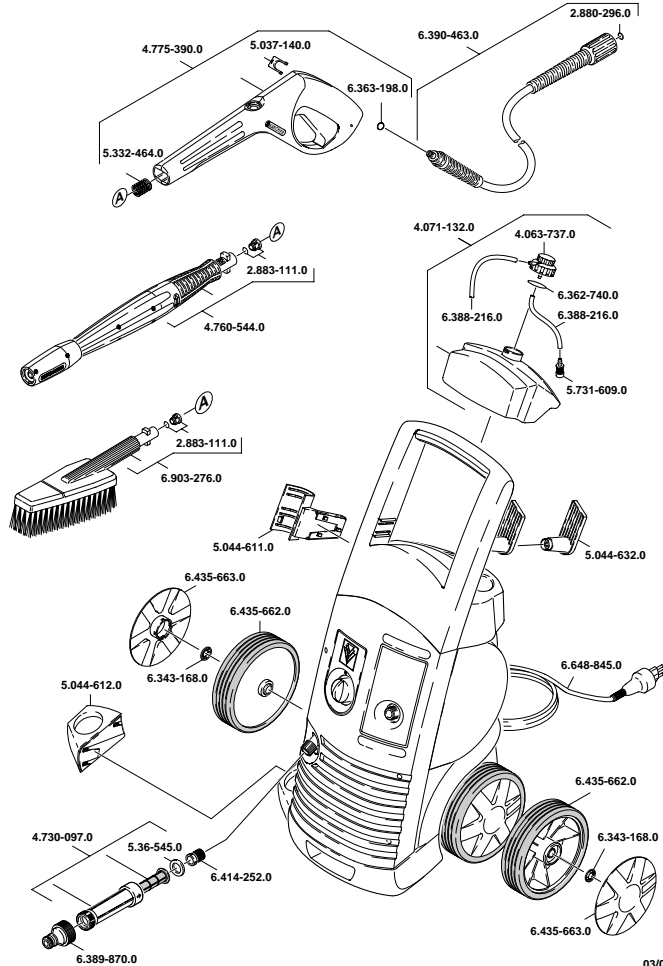

A
Alfred Kärcher Ges.m.b.H.
Lichtblaustraße 7
1220 Wien
☎ 01 / 25 06 00

AUS
Kärcher Pty Ltd
40 Koornang Road
Scoresby 3179
Victoria, Australia
☎ 61 3 9765 2300

B / LUX
Kärcher N.V.
Industrieweg 12
2320 Hoogstraten
☎ 03 / 340 07 11

BR
Kärcher Indústria e Comércio Ltda.
Av. Prof. Benedicto Montenegro, nº419
CEP 13.140-000
Paulinia - SP
☎ 0800 17 61 11

CDN
Kärcher Canada Inc.
6975 Creditview Road, Unit 2
Mississauga, Ontario L5N 8E9
☎ 905 / 672 82 33

CH
Kärcher AG
Industriestraße 16
8108 Dällikon
☎ 0844 85 08 63

CZ
Kärcher spol. s r.o.
Za Mototechnou
155 00 Praha 5 -Stodůlky
☎ 02 / 652 16 65

D
Alfred Kärcher GmbH & Co. KG
Service-Center Gissigheim
Im Gewerbegebiet 2
97953 Königheim-Gissigheim
☎ 07195 / 903 20 65

DK
Kärcher Rengøringsssystemer A/S
Gejlhøvegård 5
6000 Kolding
☎ 70 20 66 67

E
Kärcher S.A.
Pol. Industrial Font del Radium
Calle Doctor Trueta 6-7
08400 Granollers (Barcelona)
☎ 93 / 846 44 47

GR
Kärcher Cleaning Systems A.E.Å
31-33 Nikitara Str. &
Konstantinoupolleos Str.
136 71 Acharnes
☎ 010 / 23 16 153

H
Kärcher Hungaria KFT
Tormásrét ut 2.
2051 Biatörbagy
☎ 23 / 53 00

J
Kärcher (Japan) Co., Ltd.
No.2, Matsusaka-Daira 3-chome
Taiwa-cho, Kurokawa-gun
Miyagi, 981-3408
☎ 022 / 344 31 40

MAL
Kärcher Cleaning Systems Sdn Bhd
No.8 Jalan Serindit 2
Bandar Puchong Jaya
47100 Puchong, Selangor
☎ 03 / 5882 1148

MEX
Kärcher México, SA de CV
Av. Gustavo Baz sur No. 29 C
Col. Naucalpan Centro
C.P. 53000 Municipio de Naucalpan
☎ 01-800-024-1313

N
Kärcher AS
Gjerdrumsvei 4
0409 Oslo
☎ 22 / 02 44 00

NL
Kärcher B.V.
Postbus 474
4870 AL ETTEN-LEUR
☎ 0499 / 37 54 45

NZ
Kärcher Limited
12 Ron Driver Place
East Tamaki, Auckland
☎ 09 / 274 46 03

P
Neoparts-Comércio e Indústria Auto. Lda.
Largo Vitorino Damásio. 10
1200 Lisboa
☎ 21 / 395 0040

PL
Kärcher Poland Ltd. Sp. z o.o.
Ul. Stawowa 140
31-346 Kraków
☎ 012 / 63 92 222

PRC
BKC Equipment Co., Ltd.
No 16, Hong Da Bei Lu
Economic & Technological Dev. Area
Beijing 100176
☎ 010 / 67 88 16 53

S
Kärcher AB
Tagenevägen 31
42502 Hisings-Kärra
☎ 031 / 57 73 00

SGP
Kärcher Asia Pacific Pte. Ltd.
30 Toh Guan Road, #07-05
Singapore 608840
☎ 065 / 6897 1811

TR
Kärcher Servis Ticaret A.S.
9 Eylül Mahallesi
307 Sokak No. 6
Gaziemir / Izmir
☎ 0232 / 252 07 08

TWN
Kärcher Limited
5F/6. No. 7
Wu-Chuan 1st Road
Taipei County, ROC
☎ 02 / 22 99 96 26

UAE
Kärcher FZE
Jebel Ali Free Zone
RA 8, XB 1, Jebel Ali, Dubai
☎ 04 / 8836 776

USA
Alfred Kärcher, Inc
2170 Satellite Blvd, Suite 350
Duluth, GA 30097
☎ 678-935-4545; 877-527-2437

ZA
Kärcher (Pty) Ltd.
P.O. Box 11818
Vorna Valley 1686
☎ 011 / 466 24 34



032003

<http://www.karcher.com>

F
Kärcher S.A.
5, avenue des Coquelicots
Z.A. des Petits Carreaux
94865 Bonneuil-sur-Marne
☎ 01 / 43 99 67 70

HK
Kärcher Limited
Unit 10, 17/F., APEC Plaza
49 Hoi Yuen Road,
Kwun Tong, Kowloon
☎ 23 57 58 63

I
Kärcher S.p.A.
Via Elvezia 4
21050 Cantello (VA)
☎ 848 - 99 88 77

IRL
Kärcher Limited (Ireland)
12 Willow Business Park
Nangor Road, Clondalkin
Dublin 12
☎ 01 / 409 77 77

GB
Kärcher (UK) Ltd.
Kärcher House,
Beaumont Road
Banbury, Oxon, OX16 1TB
☎ 01295 / 752000; 09066 / 800632