

5.960-658 C
12-02-2004479

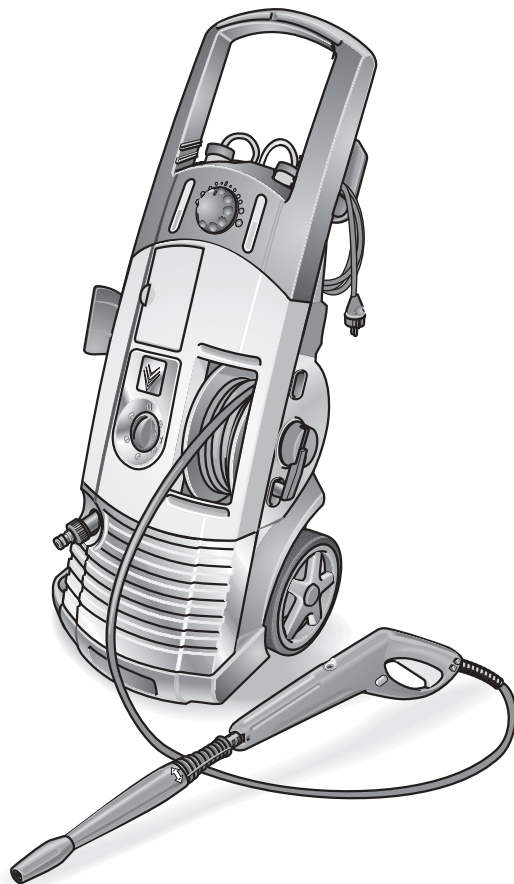

 **KÄRCHER**

K 7.85 M

Magyar

Česky

Slovensko

Polski

Românește

Slovensky

Hrvatski

Srpski

Български език





Magyar	4
Česky	12
Slovensko	20
Polski	28
Românește	36
Slovensky	44
Hrvatski	52
Srpski	60
Български език	68



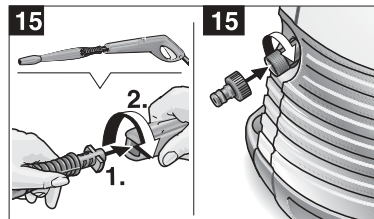
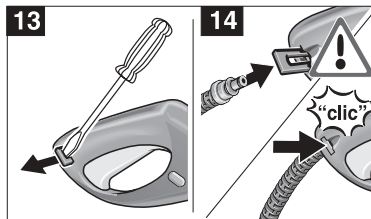
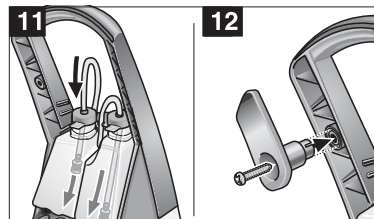
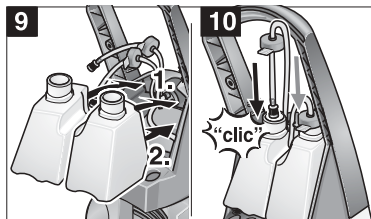
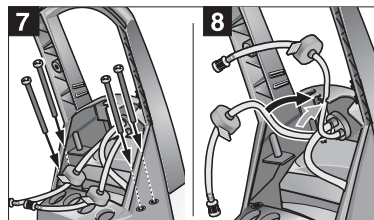
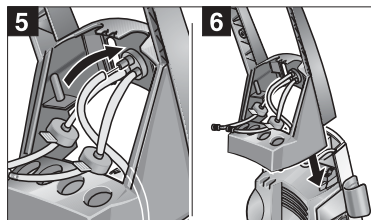
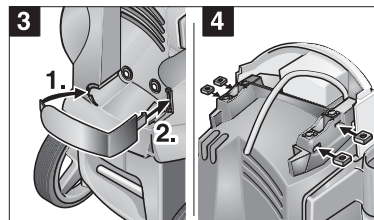
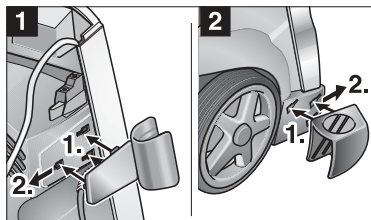

HU

CS

SL

PL

RO

SK

HR

SR

BG

Rövid tájékoztató

Összeszerelés

A kicsomagolásakor ellenőrizze a csomag tartalmát. Szállítás közben keletkezett károk esetén értesítsa az eladót.

A készülék összeszerelésének ábrákkal történő bemutatása a(z) 3 oldalon, a „Lépésről lépésre” c. részben található.

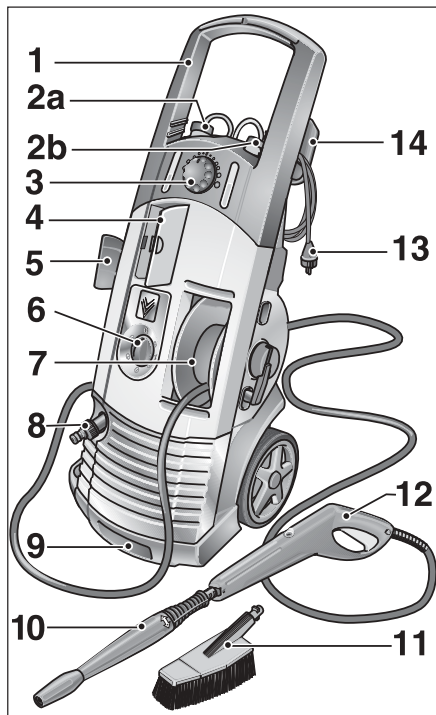

4 - Magyar

1 Húzófogantyú

A készülék sík felületeken történő szállítása.

2a Tisztítószer szivótló 1

2b Tisztítószer szivótló 2

3 A tisztítószer felszívása és adagolása (+/-)

4 Rekesz a tartozékoknak

5 Tartozék-tartó

6 Főkapcsoló

A készülék bekapcsolása – 1

A készülék kikapcsolása – 0

7 Tömlődob lehajtható fogantyúval

8 Vizcsatlakozás

A bevezető-tömlő csatlakoztatása.

9 Szállítófogantyú

A készülék lépcsőn/akadályokon keresztül történő szállítása.

10 Vizugárcső

A nyomás szabályozása.

11 Mosókefe

Bekapcsolás – nyomja meg a biztosító gombot és húzza meg a kapcsolókart.

Kikapcsolás – engedje el a kapcsolókart.

13 Csatlakozókábel hálózati csatlakozóval

14 Csatlakozóvezeték tartó

Biztonsági utasítások

A készülék első használata előtt olvassa el ezt a kezelési utasítást és ennek megfelelően járjon el.

A kezelési utasítást őrizze meg, hogy később is használhassa, vagy a következő tulajdonosnak továbbadhassa.

Rendeltetésszerű használat

A készüléket kizárólag nem ipari körülmények között szabad használni:

- gépek, járművek, épületek, szerszámok, homlokzatok, teraszok, kerti készülékek stb. tisztítására nagynyomású vízugárral (szükség esetén tisztítószer hozzáadásával).
- motorok tisztítására csak megfelelő olajleválasztóval ellátott helyen.
- a Kärcher cég által engedélyezett tartozékokkal, tartalék alkatrészekkel és tisztítószerekkel. Tartsa be a tisztítószerekhez mellékelt használati utasítást.

Általános biztonsági útmutató

Soha ne engedje meg, hogy gyerekek és fiatalok használják a gépet.

A készüléket soha ne hagyja felügyelet nélkül, ha a főkapcsoló be van kapcsolva.

A készüléket ne használja tűzveszélyes helyiségekben.

Olyan tárgyakat, amik egészségre káros anyagokat (pl. azbesztet) tartalmaznak, nem szabad tisztítani a készülékkel.

A készülék kezelése

⚠ Életveszély

Az autógumikat/szelepeket a nagynyomású sugár károsíthatja és a gummik kidurranhatnak. Ennek az első jele az, hogy a gumi elszíneződik. A tisztítást legalább 30 cm távolságból végezze.

A hálózati csatlakozót soha ne fogja meg nedves kézzel.

A csatlakozóvezetékét és a hálózati dugaszolót minden használat előtt ellenőrizze, hogy nem sérült-e meg. A sérült csatlakozóvezetékét azonnal ki kell cseréltetni az arra jogosult vevőszolgálattal/ elektromos szakemberrel.

A nagynyomású tömlőt minden használat előtt ellenőrizze, hogy nem sérült-e meg. A sérült nagynyomású tömlőt azonnal ki kell cserélni.

⚠ Sérülésveszély!

A nagynyomású fejen keresztül kilépő vízszugár következtében visszalökő erő hat a kézi szórópisztolyra. Álljon biztos pozícióban, és tartsa szorosan a kézi szórópisztolyt és a vízszugárcsövet.

A vízszugarat visszaverő részek tisztításakor szükség esetén megfelelő védőruhát kell viselni.

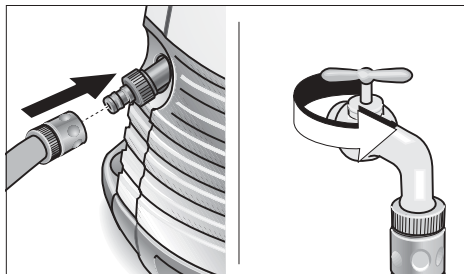

Vízellátás

A készülék vízellátása pl. vízvezetékéről vagy nyitott tartályból történhet.

Vízellátás vízvezetékéről

- A készülék vízcsatlakozóját és a víz-bevezetést (pl. a vízcsapot) kösse össze egy tömlővel (nem alaptartozék).
- Nyissa ki a víz-bevezetést.

Vízellátás nyitott tartályból

- A víz-bevezetés csatlakozóját lecsavarozni.
- Csavarja rá a szűrővel ellátott szívócsövet (nem alaptartozék, lásd „Különleges tartozékok”) a készülék vízcsatlakozására.
- Lógassa bele a szűrőt a tartályba.
- Légtelenítse a készüléket a bekapcsolás előtt:
 - Csavarja le a nagynyomású vezetékét a készülék nagynyomású csatlakozójáról.
 - Kapcsolja be és addig járassa a készüléket, míg a víz buborékmentesen nem lép ki a nagynyomású csatlakozón.
 - Kapcsolja ki a készüléket, és kösse vissza a nagynyomású tömlőt.

A készülék kezelése

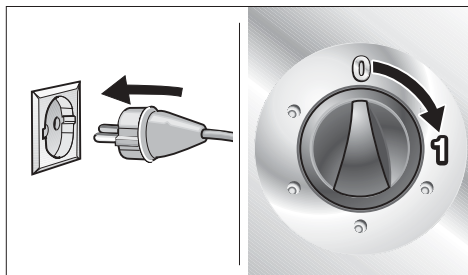

Előkészítés

- Dugja be a hálózati csatlakozót.
- A főkapcsolót kapcsolja „1“-re.

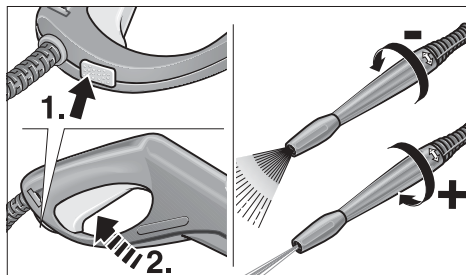

Bekapcsolás

- Nyomja meg a kézi szórópisztolyon a biztosító gombot, és húzza meg a kapcsolókart.

Kikapcsolás

- Engedje el a kapcsolókart.

A munka szüneteltetésekor és a készülék magárahagyásakor a biztosító gomb megnyomásával biztosítsa a készüléket nem szándékos bekapcsolás ellen.

Az üzemi nyomás/vízmenyiség szabályozása

Az üzemi nyomás növelése:
Forgassa a vízugárcsővet a „+“ irányba.

Az üzemi nyomás csökkentése:
Forgassa a vízugárcsővet a „-“ irányba.

Tartozék csatlakoztatása

A következő tartozékok típusától függően vagy alaptartozékok, vagy a szakkereskedésben beszerezhetők (lásd a „Különleges tartozékok“ c. részt is).

- Cserélje ki a vízugárcsővet az adott tartozéokra.

Mosókefe

nagy, sima felületekhez – pl. autó, lakókocsi vagy csónak esetén.

Tisztítószerrel lehet hozzákeverni.

Forgó mosókefe

kímélő és alapos tisztításhoz – pl. karosszéria- és üvegfelületekhez.

Tisztítószerrel lehet hozzákeverni.

Forgófúvóka

nehezen eltávolítható szennyeződésekhez – pl. mohás járólapokhoz vagy homlokzatokhoz.

Tisztítószer nélkül és a legnagyobb üzemi nyomással dolgozzon.

A készülék kezelése

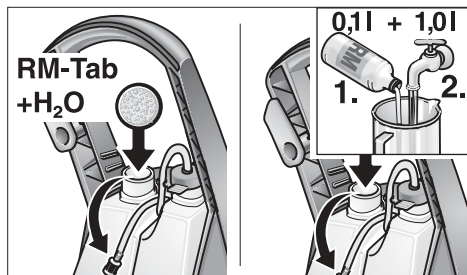

Tisztítószer bekeverése

- Töltse fel a tisztítószer-tartályt ...
..... tisztítószer tablettával és vízzel vagy
..... tisztítószer koncentrátummal és vízzel

Vegye figyelembe a tisztítószerek csomagolásán található adagolási tanácsokat.

Készüléke tartalmaz egy infomációs kártyát, amelyen az összes rendelkezésre álló Kärcher tisztítószer fel van tüntetve. A tisztítószer-tartálynál talál egy egységet, amelybe az adott tisztítószer kivethető infomációs lapját elhelyezheti abból a célból, hogy a beletöltött tisztítószer megjelölje.

- A tisztítószer-adagolóselep beállítása.
 - Balra forgatást követően:
A tisztítószer adagolása az 1-es tartályból történik.
 - Jobbra forgatást követően:
A tisztítószer adagolása a 2-es tartályból történik.

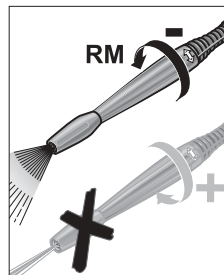
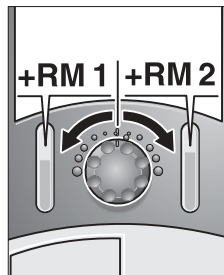

- Forgassa le a vízsugárcsővet ütközésig a „-“ irányba.

Ajánlott tisztítási módszer

1. Szórja fel takarékosan a tisztítószer a száraz felületre, és hagyja hatni (ne várja meg, hogy megszáradjon).
2. A feloldott szennyeződést a nagynyomású sugárral mossa le.

Tisztítószerek

A zavarmentes munkavégzés elősegítéséhez és az illető tisztítási munkáknak megfelelően ajánljuk a Kärcher-tisztítószer- és ápolószerprogramunkat. Kérje ki a tanácsunkat, vagy kérjen további információkat. Íme néhány példa:

Univerzális tisztítószer:	Profi RM 555 ULTRA
Autótisztító:	Profi RM 565 ULTRA
Ház- és kerttisztító:	Profi RM 570 ULTRA
Csónaktisztító:	Profi RM 575 ULTRA

A munka befejezése

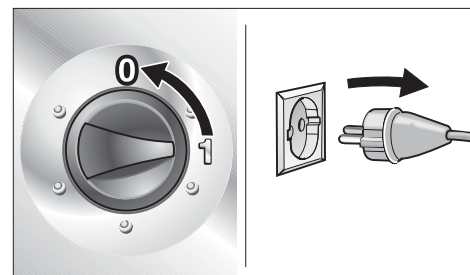

- A főkapcsolót kapcsolja „0“-ra.
- Húzza ki a hálózati csatlakozót.

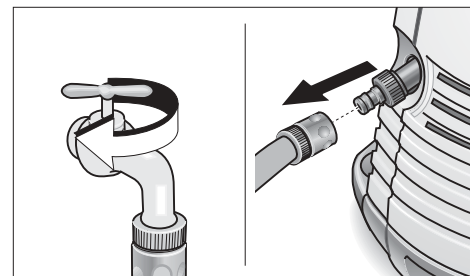

Vízvezetéken keresztül történő vízellátás esetén

- Zárja el a víz-bevezetést.
- Válassza le a készüléket a vízcsatlakozásról.

Nyitott tartályból történő vízellátás esetén

- Csavarja le a szűrővel ellátott szívócsövet a készülék vízcsatlakozásáról.

A munka befejezése

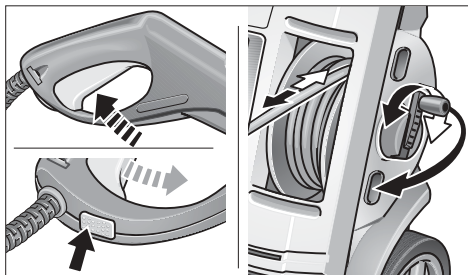

- Addig húzza a kézi szórópisztoly kapcsolókarját, amíg a készülék nyomásmentessé nem válik.
- Nyomja meg a biztosító gombot, hogy ezzel a készüléket a nem szándékos bekapcsolás ellen biztosítsa.

A készülék tárolása/szállítása

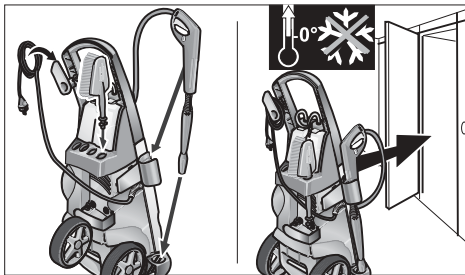

Figyelem: A fagy tönkre teheti a készüléket, ha a víz nincs teljesen eltávolítva belőle. Télen a készüléket olyan helyiségben tartsa, ahol nem fagyhat be.

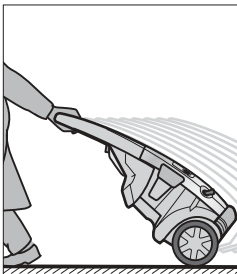

- A készüléket a szállítás megkezdése előtt kapcsolja ki.
- Sík területen történő szállítás esetén a készüléket a húzófogantyúnál fogva húzza.

Ápolás és karbantartás

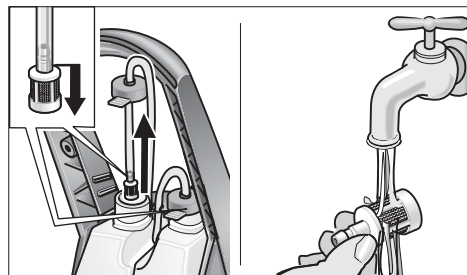

Tisztítás

Hosszabb ideig tartó tárolás előtt, pl. télen:

- Húzza le a tisztítószer-adagolószelepet a tisztítószer szivótműről, és folyó vízzel tisztítsa meg.

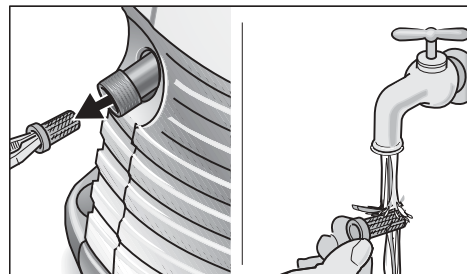

- Lapos fogóval húzza ki a vízsatlakozás szűrőjét, és folyó vízzel tisztítsa meg.

Karbantartás

A készülék nem igényel karbantartást.

Segítség üzemzavar esetén

Az üzemzavaroknak gyakran egyszerű okai vannak, amiket a következő leírás segítségével Ön is megszüntethet. Kétes esetekben, vagy az itt nem szereplő zavarok esetén kérjük, hogy forduljon az arra feljogosított vevőszolgálathoz.



Áramütés veszélye!

A készüléken a javítási munkákat csak az arra jogosult vevőszolgálat végezheti el.

Tartalék alkatrészek

Kizárólag eredeti Kärcher tartalék alkatrészeket használjon. A tartalék alkatrészek listája ezen gépkönyv végén található.

Vevőszolgálat

Ha kérdése van, vagy üzemzavar lépett fel, akkor a Kärcher-képviselőnk szívesen segítségére van:

Zavar	Ok	A hiba elhárítása
A készülék nem működik	Nincs áram	Húzza ki a hálózati csatlakozót! Ellenőrizze a csatlakozókábelt, a hálózati dugaszolót, a hosszabbító kábelt és a kábelek összekötését, hogy nem sérültek-e meg
Nem jön létre nyomás a készülékben	A vízsugárcső „-“ állásban van	Állítsa a vízsugárcsővet „+“ állásba
	Szívóüzemmódban – a készülék nincs légtelenítve	Légtelenítse a készüléket, lásd „A készülék kezelése“
	A szűrő a vízcsatlakozásban el van dugulva	Tisztítsa meg a szűrőt, lásd „Ápolás és karbantartás“
	A befolyó víz mennyisége túl kicsi	Ellenőrizze a vízbevezetést a készülék vízcsatlakozásáig, hogy kellően tömitett-e, és hogy a víz áramlása biztosítva van-e
Erős nyomásingadozások	A nagynyomású fej a vízsugárcsőben el van dugulva	Vegye le a vízsugárcsővet, tisztítsa meg a furatokat a nagynyomású fejben egy tűvel, és előlről mossa át vízzel
A készülék alján víz lép ki	A szivattyú tömitetlen	Percenként 3 csepp megengedett. Nagyobb tömitetlenség esetén keresse fel a vevőszolgálatot
A készülék nem szív fel tisztítószer	A vízsugárcső „+“ állásban van	Állítsa a vízsugárcsővet „-“ állásba
	A tisztítószer-adagolószелеp a tisztítószer szivótömlőben el van dugulva	Tisztítsa ki a tisztítószer-adagolószелеpet, lásd „Ápolás és karbantartás“

Műszaki adatok

hálózati csatlakozás

feszültség (1 ~ 50 Hz esetén)	220-240 V
bekötési teljesítmény	3,0 kW
hálózati biztosíték (lassú)	16 A
védelmi osztály	1, IP X5

vízcsatlakozás

befolyó víz hőmérséklete (max.)	60 °C
befolyó víz mennyisége (min.)	11 l/min
befolyó víz nyomása (max.)	(6 bar) 0,6 MPa

teljesítményadatok

Nyomás nom.	(150 bar) 15 MPa
Nyomás max.	(160 bar) 16 MPa
Szállított mennyiség	(550 l/h) 9,2 l/min
tisztítószér-adagolás	0,2 l/min
szívási magasság nyitott tartályból	1 m
visszalökő erő a kézi szórópisztolynál	25 N
Hangnyomásszint, L_{PA} (EN 60704-1)	73 dB(A)
Hangteljesítmény, L_{WA} (2000/14/EG)	93 dB(A)

méretek

hossz/szélesség/magasság	400/390/960 mm
súly	19 kg

Kapcsolási rajz

C1 üzemi kondenzátor
M1 motor
S1 a készülék kapcsolója
S3 nyomáskapcsoló

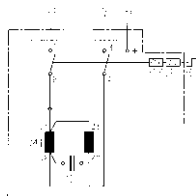

Különleges tartozékok

A különleges tartozékok növelik a készülék használhatóságát. Közelebbi információkat a Kärcher-kereskedőknél kaphat.

Az ábrák a(z) 78 oldalon található.

- 1 koszaró
- 2 fröcskölésvédő a koszaróhoz
- 3 csőtisztító készlet (7,5 m/15 m)
- 4 forgó mosókefe
- 5 mosókefe
- 6 nedvesítő készlet
- 7 hajlékony vizsugárcső
- 8 hármás fúvóka vizsugárcsővel
- 9 vizsugárcső nehezen hozzáférhető helyekhez
- 10 padlóvizsugárcső
- 11 vizsugárcső hosszabbító
- 12 nagynyomású tömlő (9 m)
- 13 tömlő hosszabbító
- 14 nagy mennyiséget szívó készlet
- 15 szívócső szűrővel
- 16 vízszűrő
- 17 visszaáramlás gátló

Szavatosság

Mindenyik országban az illetékes terjesztőtársaságunk által kiadott szavatossági feltételek vannak érvényben. A készülék esetleges hibáit a garanciaidőn belül költségmentesen megszüntetjük, ha az anyag- vagy gyártási hibára vezethető vissza.

Garanciális igény esetén kérjük, hogy a tartozékokkal és a vásárlási bizonylattal együtt forduljon a kereskedőjéhez, vagy a legközelebbi, ilyen esetek intézésére jogosult vevőszolgálati telephez.

Közös Piaci Konformitási Nyilatkozat

Ezennel kijelentjük, hogy az alábbi gép koncepciója és típusa alapján, valamint az általunk forgalomba hozott kivitelben megfelel az alábbiakban felsorolt Közös Piaci Irányelvek idevonatkozó alapvető, biztonsági és egészségügyi követelményeinek. Ha a gépen velünk nem egyeztetett változtatás kerül végrehajtásra, akkor ez a nyilatkozat érvényét veszti.

Termék: nagynyomású tisztító

Típus: K7.85

Idevonatkozó EG-Irányelvek:

98/37/EG
73/23/EWG (+ 93/68/EWG)
89/336/EWG (+ 91/263/EWG, 92/31/EWG, 93/68/EWG)
2000/14/EG

Alkalmazott harmonizált szabványok:

DIN EN 55014 - 1: 2000 + A1: 2001
DIN EN 55014 - 2: 1997
DIN EN 60335 - 1
DIN EN 60335 - 2 - 79
DIN EN 61000 - 3 - 2: 2000
DIN EN 61000 - 3 - 3: 1995 + A1: 2001

Alkalmazott konformitás-értékelő eljárás:

Függelék V

Hangnyomásszint

Mért: 91 dB(A)
Garantált: 93 dB(A)

Belső intézkedéseknek köszönhetően biztosítjuk, hogy a sorozatban gyártott készülékek mindig megfelelnek az aktuális Közös Piaci Irányelveknek és az alkalmazott szabványoknak. Az aláírók a cég vezetőségének megbízása alapján járnak el, és teljeskörű meghatalmazással rendelkeznek.

5.957-689(11/02)

Alfred Kärcher GmbH & Co.
Cleaning Systems
Alfred-Kärcher-Str. 28-40
P.O. Box 160
D-71349 Winnenden

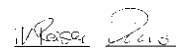

S. Reiser H. Jenner

Krátký návod

Montáž

Před vybalením přezkontrolujte obsah. Při škodách způsobených dopravou informujte prosím Vašeho obchodníka.

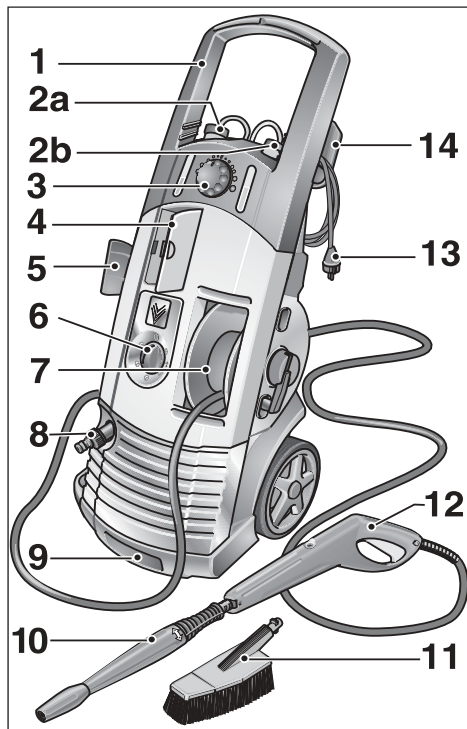
Montáž je vyobrazena na straně 3 "Krok za krokem".



Česky - 12

1 Držadlo

Pro transport přístroje na rovných plochách

2a Nasávací hadice čisticího prostředku 1

2b Nasávací hadice čisticího prostředku 2

3 Nasávání a dávkování

čisticího prostředku (+/-)

4 Příhrádka pro příslušenství

5 Uchycení příslušenství

6 Hlavní vypínač

Zapnutí přístroje - 1

Vypnutí přístroje - 0

7 Hadicový buben se sklopnou rukojetí

8 Vodní přípojka

Připojení přívodní hadice

9 Rukojeť pro transport

Pro transport přístroje přes schody/překážky

10 Rozprašovací trubka

Regulace tlaku

11 Mycí kartáč

12 Ruční stříkací pistole

Zapnutí - stiskněte pojistný knoflík

a táhnete páku

Vypnutí - páku povolte

13 Připojovací kabel se síťovou zástrčkou

14 Navíjení síťového kabelu

Bezpečnostní upozornění

Přečtete si před prvním použitím přístroje tento návod na obsluhu a jednejte podle něho.

Uchovejte tento návod na obsluhu pro pozdější použití nebo pro dalšího majitele.

Oblasti nasazení přístroje

Tento přístroj lze výhradně používat v neživnostenské oblasti

- k čistění strojů, vozidel, staveb, nářadí, fasád, teras, zahradních přístrojů apod. pomocí vysokotlakého paprsku (v případě potřeby s přidavkem čisticích prostředků),
- k čistění motorů, pouze však na místech vybavených odpovídajícím odlučovačem oleje,
- s příslušenstvím, náhradními díly a čisticími prostředky schválenými firmou Kärcher. Dodržujte upozornění, přiložená k čisticím prostředkům.

Všeobecné bezpečnostní poznámky

Nikdy nedovolte dětem a mladistvým manipulaci s přístrojem.

Pokud je zapnutý hlavní vypínač, nenechávejte přístroj nikdy bez dozoru.

Přístroj neprovazujte v prostorech ohrožených výbuchem.

Neostříkujte žádné předměty, které obsahují zdraví škodlivé látky (např. azbest).

Bezpečnostní upozornění

Varovné symboly na přístroji

Vysokotlaký paprsek nikdy nesměřujte na osoby, zvířata, přístroj samotný nebo elektrické části.



Bezpečnostní zařízení

Bezpečnostní zařízení chrání před poraněním a nesmějí být změněna nebo se nesmí obejít.

Přepouštěcí ventil s tlakovým spínačem

Při puštění páky na ruční stříkací pistolí vypne tlakový spínač čerpadlo, vysokotlaký paprsek je přerušen. Při táhnutí páky tlakový spínač čerpadlo opět zapne.

Mimo to zabraňuje přepouštěcí ventil překročení přípustného provozního tlaku.

Pojistný knoflík

Pojistný knoflík na ruční stříkací pistolí zabraňuje neúmyslnému zapnutí přístroje.

Ochrana životního prostředí

Likvidace obalu

Obalové materiály jsou recyklovatelné. Odevzdejte prosím obal k opětovnému využití.

Likvidace starého přístroje

Informaci k likvidaci, šetřící životní prostředí, obdržíte u Vašeho obchodníka s přístroji fy. Kärcher.

Úspora vody

Ve srovnání s jinými čisticími metodami ušetříte použitím tohoto přístroje až 85 % vody. Přístroj je možno provozovat také s dešťovou vodou (je nutno použít vodní filtr).

Odlehčení odpadních vod

S čisticími prostředky zacházejte prosím úsporně. Dodržujte doporučená dávkování, která jsou přiložena u čisticích prostředků.

Před prvním provozem

Předpoklady pro připojení

Připojovací hodnoty viz typový štítek/technické údaje.

Elektrická přípojka

Napětí na typovém štítku musí souhlasit s napájecím napětím. Zdroj proudu musí být uzemněn podle předpisů.

Používejte pouze prodlužovací kabel, chráněný proti stříkající vodě, s dostatečným průřezem vodičů (10 m: 3 x 1,5 mm², 30 m: 3 x 2,5 mm²). Kabel musí být zcela odvinutý z kabelového bubnu.

Připojení na vodovodní potrubí

Dodržujte předpisy vodárenského podniku.

Přípojka přes přívodní hadici (není součástí dodávky). Použijte pouze přívodní hadici s následujícími rozměry: délka nejméně 7,0 m, průměr nejméně " ".

⚠ Ohrožení života!

Pneumatiky vozidel/ventily pneumatik mohou být vysokotlakým paprskem poškozeny a mohou prasknout. První známkou takového poškození je zabarvení pneumatiky. Čistění provádějte s odstupem nejméně 30 cm.

Síťové zástrčky se nikdy nedotýkejte mokřýma rukama.

Před každým provozem překontrolujte, zda není poškozen přívodní kabel se síťovou zástrčkou. Poškozený přívodní kabel nechejte bezprostředně vyměnit servisní službou/odborníkem pro elektrická zařízení.

Před každým provozem překontrolujte, zda není poškozená vysokotlaká hadice. Poškozenou vysokotlakou hadici bezprostředně vyměňte.

⚠ Nebezpečí poranění!

Vystupujícím vodním paprskem na vysokotlaké trysce účinkuje na ruční stříkací pistolí zpětná síla. Zajistěte si pevný postoj a ruční stříkací pistolí a rozprašovací trubku pevně držte.

K ochraně před odstříkovaním noste v případě potřeby vhodný ochranný oděv.

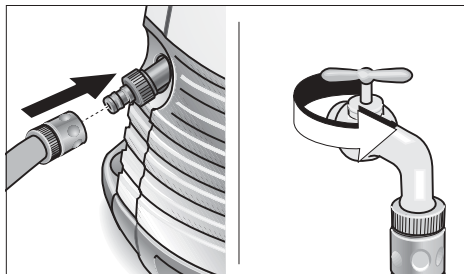

Napájení vodou

Přístroj může být napájen vodou např. z vodovodního potrubí nebo z otevřené nádoby.

Napájení vodou z vodovodního potrubí

- Připojte přívodní hadici vody (není součástí dodávky) s vodní přípojkou přístroje a s přívodem vody (např. vodovodní kohoutek).
- Otevřete přívod vody.

Nasávání vody z otevřené nádoby

- Odšroubujte spojovací díl pro přívod vody.
- Našroubujte nasávací hadici s filtrem (není součástí dodávky, viz "Zvláštní příslušenství") na vodní přípojku přístroje.
- Filtr zavěste do nádoby.
- Před započetím provozu přístroj odvzdušněte.
 - Odšroubujte vysokotlaké vedení na vysokotlaké přípojce přístroje.
 - Přístroj zapněte a nechejte v chodu tak dlouho, až vytéká z vysokotlaké přípojky voda bez bublin.
 - Přístroj vypněte a vysokotlakou hadici opět našroubujte.

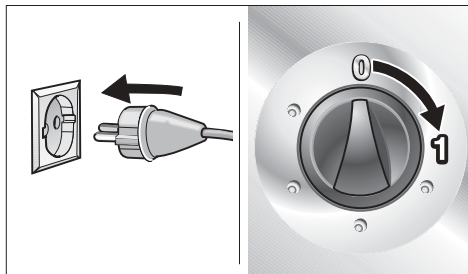

Příprava

- Zastrčte síťovou zástrčku.
- Nastavte hlavní vypínač do polohy "1".

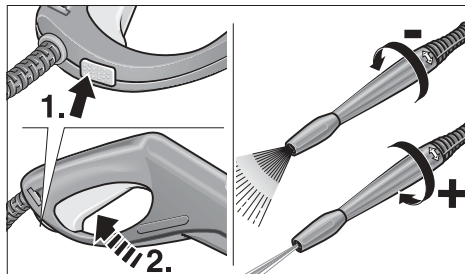

Zapnutí

- Stiskněte pojistný knoflík na ruční stříkací pistolí a táhněte páku.

Vypnutí

- Povolte páku.

Stisknutím pojistného knoflíku zajistíte přístroj v pracovních přestávkách a při jeho opuštění před neúmyslným zapnutím.

Regulace pracovního tlaku/ množství vody

Zvýšení pracovního tlaku:

Otočte rozprašovací trubku ve směru "+".

Snižení pracovního tlaku:

Otočte rozprašovací trubku ve směru "-".

Připojení příslušenství

Následující příslušenství je, podle modelu, buď součástí dodávky nebo je k dostání v odborných prodejnách (viz také "Zvláštní příslušenství").

- Vyměňte požadované příslušenství za rozprašovací trubku.

Mycí kartáč

pro velké, rovné plochy – např. na autě, obytném přívěsu nebo člunu.

Je možné přimíchat čistící prostředek.

Rotující mycí kartáč

pro důkladné čištění, nepoškozující plochy – např. karosérie nebo skleněné plochy.

Je možné přimíchat čistící prostředek.

Rotorová tryska

Pro pevně ulpívající nečistoty např. chodníky porostlé mechem nebo fasády.

Pracujte bez čistícího prostředku a s nejvyšším pracovním tlakem.

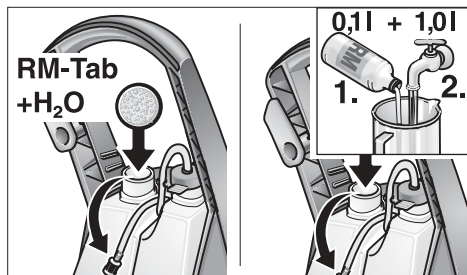

Přímísení čistícího prostředku

- Naplníte nádrž čistícího prostředku
..... tabletami čistícího prostředku a vodou nebo
..... koncentrátem čistícího prostředku a vodou.

Držte doporučení pro dávkování na etiketách nádob čistícího prostředku.

U Vašeho přístroje je přiložena informační karta, která ukazuje veškeré čistící prostředky Kärcher, které jsou k dispozici. U nádob na čistící prostředky najdete zásuvky, do kterých můžete zasunout odnímatelnou výrobní kartu k identifikaci naplněného čistícího prostředku

- Nastavení dávkovacího ventilu čistícího prostředku.
 - Otočení doleva:
Dávkování čistícího prostředku z nádoby 1.
 - Otočení doprava:
Dávkování čistícího prostředku z nádoby 2.

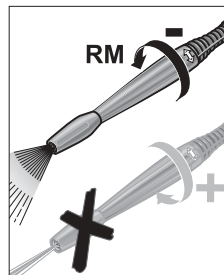
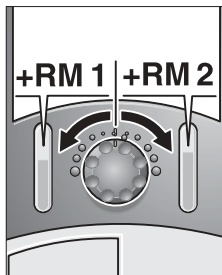

- Rozprašovací trubku natočte ve směru “-” až k dorazu.

Doporučená čistící metoda

1. Nastříkejte čistící prostředek úsporně na suchou povrchovou plochu, nechte působit (avšak nikoliv zaschnout).
2. Uvolněnou nečistotu ostříkejte vysokotlakým paprskem.

Čistící prostředky

Pro bezporuchovou práci doporučujeme náš program čistících a ošetrovacích prostředků Kärcher, které jsou vhodné pro daný účel čištění. Nechte si prosím poradit nebo si k tomuto tématu vyžádejte informace. Zde je malý výběr:

- Univerzální čistič** Profi RM 555 ULTRA
- Čistič pro automobily** Profi RM 565 ULTRA
- Čistič pro domy a zahrady** .. Profi RM 570 ULTRA
- Čistič pro čluny** Profi RM 575 ULTRA

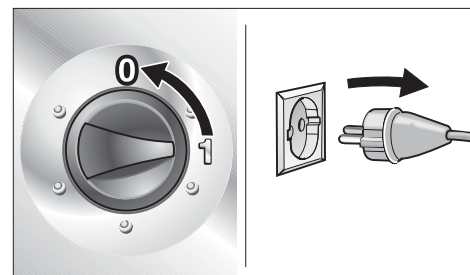

- Nastavte hlavní vypínač do polohy “0”.
- Vytáhněte síťovou zástrčku.

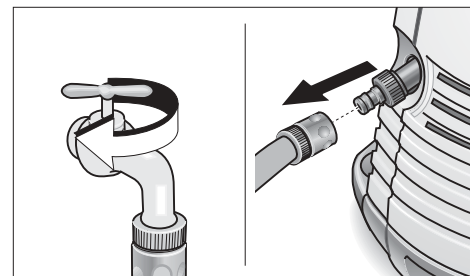

Při napájení vodou z vodovodního potrubí

- Uzavřete přívod vody.
- Odpojte přístroj od vodní přípojky.

Při napájení vodou z otevřené nádoby

- Odšroubujte nasávací hadici s filtrem od vodní přípojky přístroje.

Ukončení provozu

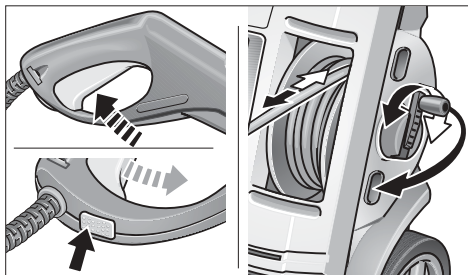

- Táhněte páku na ruční stříkací pistoli, až je přístroj bez tlaku.
- K zajištění přístroje proti neúmyslnému zapnutí, stiskněte pojistný knoflík.

Skladování / Přeprava přístroje

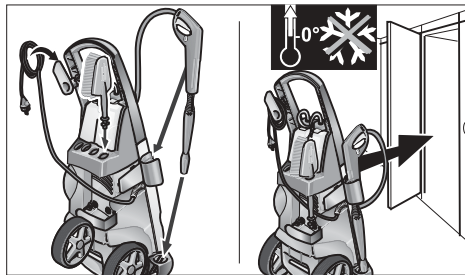

Pozor! Neúplně vyprázdněný přístroj může mráz poškodit. Před zimu skladujte přístroj v prostoru chráněném před mrazem.

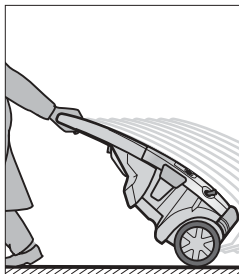

- Před přepravou přístroj vypněte.
- Při přepravě po rovných plochách přístroj táhněte za držadlo.

Ošetřování a údržba

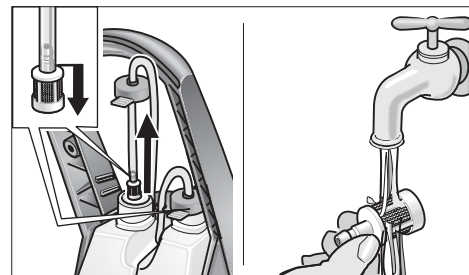

Čištění

Před delším skladováním, např. v zimě:

- Stáhněte z nasávací hadice čisticího prostředku dávkovací ventil a vyčistěte jej pod tekoucí vodou.

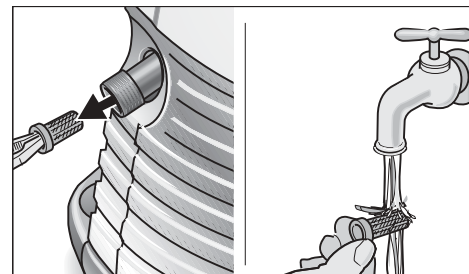

- Pomocí plochých kleští vytáhněte sítko ve vodní přípojce a vyčistěte jej pod tekoucí vodou.

Údržba

Přístroj nevyžaduje údržbu.

CS

Pomoc při poruchách

Poruchy způsobují často jednoduché příčiny, které můžete sami odstranit pomocí následujícího přehledu. V případě pochybností nebo při nejmenované pomoci pro odstranění poruchy se prosím obraťte na autorizovanou servisní službu.



Nebezpečí úrazu elektrickým proudem!

Opravy na přístroji smí provádět pouze autorizovaná servisní služba.

Náhradní díly

Používejte výhradně originální náhradní díly fy. Kärcher. Přehled náhradních dílů naleznete na konci tohoto návodu na obsluhu.

Servisní služba

V případě otázek nebo poruch Vám rádi pomohou naše pobočky Kärcher:

Porucha	Příčina	Odstranění
Přístroj se nerozběhne	Je přerušen přívod proudu	Vytáhněte síťovou zástrčku! Překontrolujte, zda není poškozen přípojovací kabel, síťová zástrčka, prodlužovací kabel a kabelová propojení
Přístroj nedosáhne požadovaného tlaku	Nastavení rozprašovací trubky na “-”	Nastavte rozprašovací trubku na “+”
	Při sacím provozu – přístroj není odvzdušněný	Přístroj odvzdušněte, viz “Obsluha”
	Je ucpané sítko ve vodní přípojce	Sítka vyčistěte, viz “Ošetřování a údržba”
	Přívodní množství vody je příliš malé	Překontrolujte těsnost a průtok přívodu vody až k vodní přípojce přístroje
Silné kolísání tlaku	Je ucpaná vysokotlaká tryska v rozprašovací trubce	Sejměte rozprašovací trubku, pomocí jehly vyčistěte otvor ve vysokotlaké trysce a zepředu propláchněte vodou
Na spodní straně přístroje vytéká voda	Je netěsné čerpadlo	Jsou přípustné 3 kapky za minutu. Při větší netěsnosti vyhledejte servisní službu
Přístroj nenasává čisticí prostředek	Nastavení rozprašovací trubky na “+”	Nastavte rozprašovací trubku na “-”
	Je ucpaný dávkovací ventil čisticího prostředku v nasávací hadici čisticího prostředku	Vyčistěte dávkovací ventil čisticího prostředku, viz “Ošetřování a údržba”

Technické údaje

Proudová přípojka

Napětí (při 1 ~ 50 Hz)	220-240 V
Příkon	3,0 kW
Síťová pojistka (setrvačná)	16 A
Ochranná třída	1, IP X5

Vodní přípojka

Přívodní teplota (max.)	60 °C
Přívodní množství (min.)	11 l/min
Přívodní tlak (max.)	(6 bar) 0,6 MPa

Výkonové údaje

Tlak nom.	(150 bar) 15 MPa
Tlak max.	(160 bar) 16 MPa
Dopravované množství	(550 l/h) 9,2 l/min
Dávkování čistícího prostředku	0,2 l/min
Sací výška z otevřené nádoby 20 °C	1 m
Síla zpětného rázu ruční stříkací pistole	25 N
hladina zvukového tlaku, L_{PA} (EN 60704-1)	73 dB(A)
hladina zvukového výkonu, L_{WA} (2000/14/ES)	93 dB(A)

Rozměry

Délka/šířka/výška	400/390/960 mm
Hmotnost	19 kg

Schéma zapojení

C1 Provozní kondenzátor
M1 Motor
S1 Vypínač přístroje
S3 Tlakový spínač

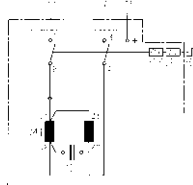

Zvláštní příslušenství

Zvláštní příslušenství rozšiřuje možnosti využití Vašeho přístroje. Blíže informace v této věci obdržíte u Vašeho obchodníka fy. Kärcher.

Vyobrazení viz strana 78.

- 1 Fréza na nečistoty
- 2 Ochrana proti stříkání pro frézu na nečistoty
- 3 Čistící sada pro trubky (7,5 m/15 m)
- 4 Rotující mycí kartáč
- 5 Mycí kartáč
- 6 Rozprašovací sada za mokra
- 7 Ohebná rozprašovací trubka
- 8 Trojúhelníková tryska s rozprašovací trubkou
- 9 Rozprašovací trubka pro těžko přístupná místa
- 10 Rozprašovací trubka pro podlahy
- 11 Prodloužení rozprašovací trubky
- 12 Vysokotlaká hadice (9 m)
- 13 Prodlužovací hadice
- 14 Sací sada pro velká množství
- 15 Nasávací hadice s filtrem
- 16 Vodní filtr
- 17 Jednosměrný ventil

Záruka

V každé zemi platí záruční podmínky vydané naší příslušnou distribuční společností. Eventuální poruchy vzniklé na přístroji odstraníme během záruční doby bezplatně v případě, je-li příčinou poruchy chyba materiálu nebo výrobce.

V případě záruky se prosím obraťte i s příslušenstvím a prodejním účtem na Vašeho obchodníka nebo na nejbližší autorizovanou servisní službu.

Prohlášení o konformitě

Tímto prohlašujeme, že dále označené stroje odpovídají na základě své koncepce a konstrukčního provedení, jakož i od nás do provozu uvedených provedení příslušným základním bezpečnostním a zdravotním požadavkům níže uvedených směrnice ES.

Při změně stroje, která nebyla od nás odsouhlasena pozbývá toto prohlášení svou platnost.

Výrobek: Vysokotlakový čistič

Typ: 1.398-xxx

Příslušné směrnice ES:

98/37/ES
73/23/EHS (+ 93/68/EHS)
89/336/EHS (+ 91/263/EHS, 92/31/EHS, 93/68/EHS)
2000/14/ES

Použitá harmonizační normy:

DIN EN 55014 - 1: 2000 + A1: 2001
DIN EN 55014 - 2: 1997
DIN EN 60335 - 1
DIN EN 60335 - 2 - 79
DIN EN 61000 - 3 - 2: 2000
DIN EN 61000 - 3 - 3: 1995 + A1: 2001

Použitý způsob hodnocení konformity:

Dodatek V

Hladina zvukového výkonu

Měřená: 91 dB(A)
Zaručená: 93 dB(A)

Zásluhou interních opatření je zabezpečeno, že sériové nářadí vždy odpovídá požadavkům aktuálních směrnic ES a použitých norem. Podepsaní jednájí v pověření a s plnou mocí jednatelství.
5.957-689(11/02)

Alfred Kärcher GmbH & Co.
Cleaning Systems
Alfred-Kärcher-Str. 28-40
P.O. Box 160
D-71349 Winnenden

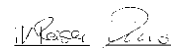
S. Reiser H. Jenner

Sestavljanje

Pred razpakiranjem naprave preverite vsebino pošiljke. Če opazite poškodbe na napravi, takoj obvestite svojega prodajalca.

Sestavljanje naprave je po korakih slikovno opisano na strani 3.

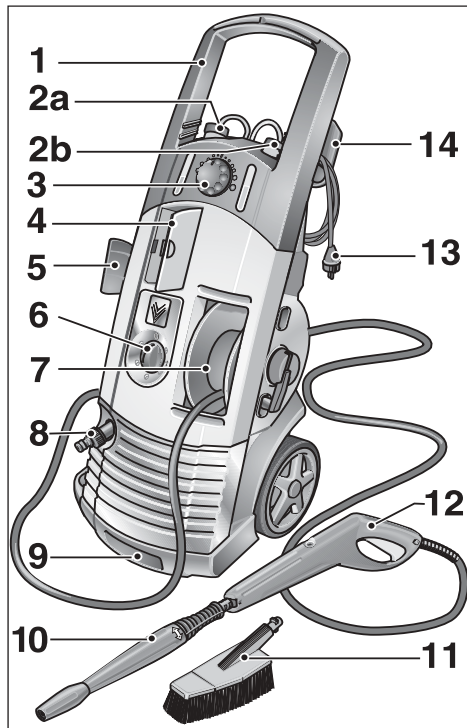

1 Držaj za vleko

Z njim lahko vlečemo napravo preko ravnih površin.

2a Sesalna cev za čistilno sredstvo 1

2b Sesalna cev za čistilno sredstvo 2

3 Sesanje čistilnega sredstva

in njeno doziranje (+/-)

4 Predal za pribor

5 Odlagalno za pribor

6 Glavno stikalo

Vključitev naprave – 1
Izključitev naprave – 0

7 Navijalni boben za cev

8 Vodni priključek

Priključitev dovodne cevi

9 Ročaj za transportiranje

Z njegovo pomočjo lahko enostavno prenašamo napravo preko stopnic in ovir.

10 Brizgalna cev

Namenjena za regulacijo tlaka

11 Umivalna krtača

12 Ročna pištola za brizganje

Vključitev – pritisnite varnostni gumb in pritegnite ročico
Izključitev – popustite ročico

13 Priključni kabel z mrežnim vtičem

14 Kljuka za navijanje kabla

Prosimo, pozorno preberite sledeča navodila s pomembnimi napotki o varnosti, uporabi in vzdrževanju aparata.

Navodila za uporabo skrbno shranite in jih po potrebi posredujte drugemu uporabniku.

Namenska uporaba

To napravo se sme uporabljati izključno za privatne namene:

- za čiščenje strojev, vozil, zgradb, orodij, teras, vrtnih naprav, itd. z visokotlačnim brizganjem (po potrebi tudi z dodatni čistilnimi sredstvi).
- za čiščenje motorjev samo na mestih, ki so opremljena za ločilnikom olja.
- in samo z Kärcherjevimi priborom in nadomestnimi deli ter čistilnimi sredstvi. Prosimo, upoštevajte navodila, ki so priložena čistilnim sredstvom.

Spošna varnostna navodila

Nikoli ne dovolite otrokom in mladini, da upravljajo z napravo.

Naprave nikoli ne puščajte brez nadzora, če je glavno stikalo vključeno.

Naprave ne zaganjajte v eksplozijsko nevarnih prostorih.

Ne škropite predmetov, ki vsebujejo ali pa so pokriti z zdravju nevarnimi snovmi (npr. z azbestom).

Varnostni napotki

Opozorilni znaki na napravi

Nikoli ne usmerjate curka na ljudi, živali, na napravo samo ali električne dele.



Varnostne naprave

Varnostne naprave so namenjene zaščiti pred poškodbami in se jih ne sme spreminjati ali premostiti.

Pretočni ventil s tlačnim stikalom

Če ročico na brizgalni pištoli popustite, izklopi tlačno stikalo črpalko in se brizganje prekine. Čim spet pritisnete na ročico, vklopi tlačno stikalo ponovno črpalko.

Pretočno stikalo preprečuje, da delovni tlak naraste preko dovoljene meje.

Varnostni gumb

Ta preprečuje nehoten vklop naprave.

Varovanje narave

Recikliranje embalaže

Materiale, iz katerih je narejena embalaža, se da reciklirati. Prosimo, da embalažo date v ponovno recikliranje.

Odstranjevanje odslužene naprave

Informacije o možnostih recikliranja odslužene naprave dobite pri svojem prodajalcu Kärcherjevih naprav.

Varčevanje z vodo

Z uporabo te naprave lahko privarčujete v primerjavi z drugimi čistilnimi metodami do 85 % vode. Napravo lahko uporabljate tudi z deževnico (pri tem morate vstaviti vodni filter).

Zmanjšanje umazanosti odpadnih voda

Prosimo, da varčno ravnate s čistilnimi sredstvi. Upoštevajte dozirna navodila, ki so priložena čistilnim sredstvom.

Pred prvim zagonom

Pogoji za priključitev

Priključne vrednosti so opisane na tipski tablici in v Tehničnih podatkih.

Električni priključek

Napetost na tipski tablici mora ustrezati mrežni napetosti. Mrežni priključek mora biti ustrezno ozemljen.

Uporabiti se sme samo podaljševaljni kabel z ustreznim premerom bakra (10 m: 3 x 1,5 mm², 30 m: 3 x 2,5 mm²) in mora biti zaščiten pred škropečo vodo. Pri uporabi mora biti kabel popolnoma odvit z navijalnega bobna.

Vodni priključek

Upoštevajte predpise podjetja za preskrbo z vodo.

Napravo priključimo preko dovodne cevi, ki ni v sestavi naprave. Uporabite samo cev, ki ima sledeče mere: dolžina najmanj 7,0 m, premer najmanj ½ palca (").

⚠ Smrtna nevarnost!

Pnevmatike vozil in ventile pnevmatik lahko z visokotlačnim curkom poškodujete in lahko počijo. Prvi znak poškodbe je sprememba barve pnevmatike. Pnevmatike se sme škropiti najmanj z oddaljenosti 30 cm.

Mrežnega vtiča se nikoli ne dotikajte z vlažnimi rokami.

Priključni kabel z vtičem pregledjte pred vsako uporabo, če sta poškodovana. Kabel, ki ni brezhiben, dajte takoj zamenjati pri servisni službi ali pri strokovni osebi.

Visokotlačno cev pred vsako uporabo pregledjte, če je poškodovan. Poškodovano cev dajte takoj zamenjati pri strokovni/servisni službi.

⚠ Nevarnost poškodb!

Ko voda izhaja skozi visokotlačno šobo, deluje na brizgalno pištolo reakcijska sila. Pri brizganju poskrbite, da trdno stojite in brizgalno pištolo ter cev dobro držite v rokah.

Za zaščito pred odletavajočimi delci s škropljene površine nosite zaščitno obleko.

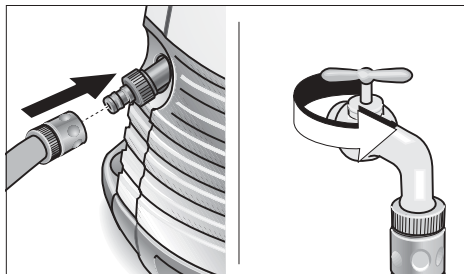

Preskrba z vodo

Napravo lahko z vodo napajamo npr. iz vodnega omrežja ali pa iz odprte posode.

Napajanje iz vodnega omrežja

- Priključno cev (ni dobavljena z napravo) priključite na vodni priključek naprave in na dovod vode (npr. na vodno pipo).
- Odprite dovod vode.

Napajanje iz odprte posode

- Odvijte spojni del za dovodno cev.
- Sesalno cev s filtrom (ni v sestavi naprave, glej «Poseben pribor») privijte na dovodni priključek naprave.
- Filter potopite v posodo.
- Napravo pred uporabo razzračite:
 - Visokotlačno cev na visokotlačnem priključku naprave odvijte.
 - Napravo vključite in jo pustite tako dolgo teči, da voda na visokotlačnem priključku odteka brez mehurčkov.
 - Napravo izključite in visokotlačno cev ponovno privijte nanjo.

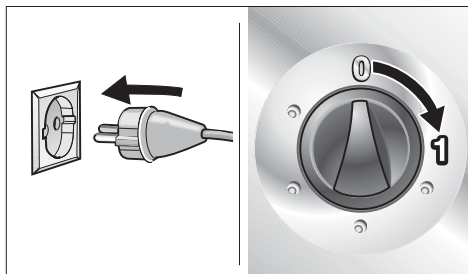

Priprava

- Mrežni vtič vtaknite v vtičnico.
- Glavno stikalo zavrtite v položaj «1».

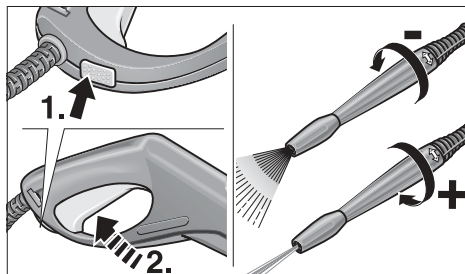

Vklop

- Pritisnite varnostni gumb na brizgalni pištoli in stisnite ročico.

Izklop

- Ročico popustite.

Ob prekinitev dela ali zapustitvi naprave s pritiskom na varnostni gumb preprečite, da se naprava nehote vključi.

Reguliranje delovnega tlaka in količine vode

Zvišanje delovnega tlaka:
brizgalno cev zavrtite v «+» smeri.

Zmanjšanje delovnega tlaka:
brizgalno cev zavrtite v «-» smeri.

Priključitev pribora

Naslednji pribor je glede na model v sestavi naprave ali pa se ga da kupiti v strokovnih prodajalnah (glej tudi «Poseben pribor»).

- Brizgalno cev zamenjajte z vsakokratnim delom pribora.

za velike, gladke površine – npr. na vozilu, počitniški prikolici ali čolnu.

Lahko dodate čistilno sredstvo.

Vrteča se umivalna krtača

za pazljivo in temeljito čiščenje – npr. karoserij in steklenih površin.

Lahko dodate čistilno sredstvo.

Vrteča se šoba

za trdovratno umazanijo – npr. z mahom poraščene poti ali fasade.

S tem priborom čistite brez čistilnega sredstva in najvišjim tlakom.

Posluževanje

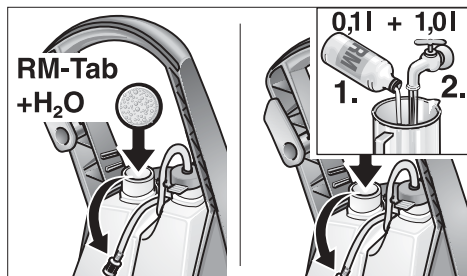

Primešanje čistilnega sredstva

- Posodo za čistilno sredstvo napolnite ...
... s tabletami čistilnega sredstva in vodo ali
... s koncentratom čistilnega sredstva in vodo.

Upoštevajte navodila za doziranje na nalepkah čistilnega sredstva.

Vašemu stroju je priložen informacijski list s karticami, na katerem so navedena vsa čistilna sredstva znamke Kärcher. Pri rezervarjih za čistilno sredstvo se nahajajo vtična mesta, v katera lahko vtaknete ustrezno kartico z navedbo produkta, to je čistilnega sredstva, ki ga trenutno uporabljate pri čiščenju s strojem.

- Nastavljanje dozirnega ventila za čistilo

- Obračanje na levo:
Čistilo se dozira iz posode 1.
- Obračanje na desno:
Čistilo se dozira iz posode 2.

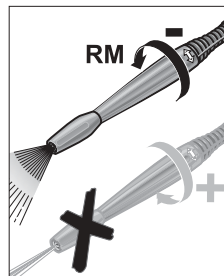
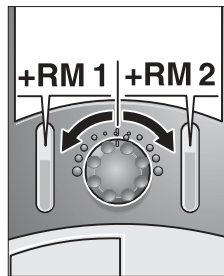

- Brizgalno cev zavrtite v smeri «-» do konca.

Priporočena metoda čiščenja

1. Čistilno sredstvo varčno poškropite po suhem objektu in ga pustite delovati, ne da se posuši.
2. Razkrajano umazanijo odstranite (oplaknite) z visokotlačnim brizganjem.

Čistilna sredstva

Za delovanje brez motenj in za primernost k vsakemu načinu čiščenja vam priporočamo uporabo Kärcherjevih čistilnih in negovalnih sredstev. Pro prodajalca zahtevajte več informacij o čistilnem programu in si pustite svetovati. Spodaj najdete le manjši izbor čistilnih sredstev:

Univerzalno čistilno sredstvo	Profi RM 555 ULTRA
Čistilno sredstvo za avtomobile	Profi RM 565 ULTRA
Čistilno sredstvo za gospodinjstvo in vrt	Profi RM 570 ULTRA
Čistilno sredstvo za čolne	Profi RM 575 ULTRA

Konec delovanja

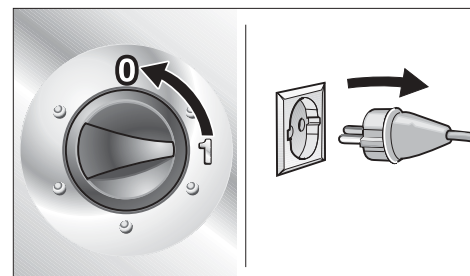

- glavno stikalo zavrtite v položaj «0»,
- izvlecite priključni vtič,

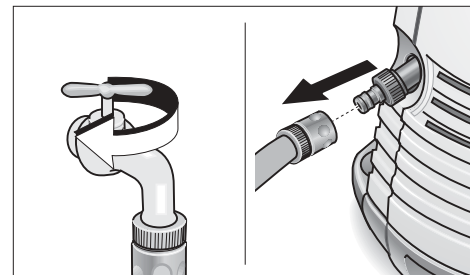

Pri napajanju z vodovodnega omrežja

- zaprite dovod vode
- in napravo odklopite z vodovodnega omrežja.

Pri napajanju iz odprte posode

- sesalno cev s filtrom odvijte na priključku naprave,

Konec delovanja

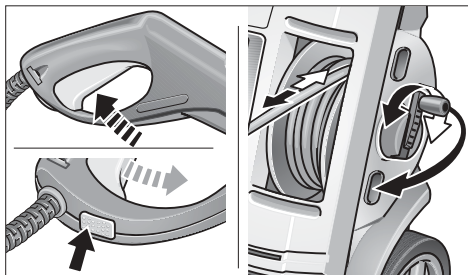

- ročico pištole stisnite, dokler naprava ne ostane brez tlaka in
- pritisnite varnostni gumb za zavarovanje pred nehotenim vklopom.

Shranjevanje naprave / Prenašanje naprave

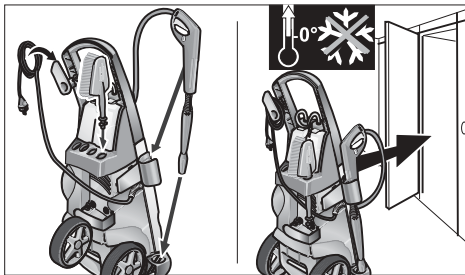

Pozor! Zmrzal lahko napravo, ki ni popolnoma izpraznjena, uniči. Napravo pozimi shranjujte v prostoru, kjer ne zmrzuje.

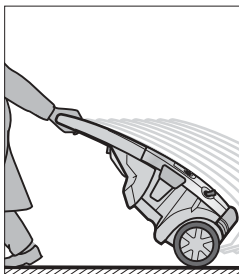

- Napravo pred prenašanjem izklopite.
- Za prenašanje naprave preko ravnih površin vlecite napravo za držaj za vleko.

Nega in vzdrževanje

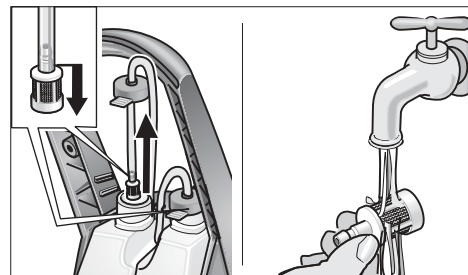

Čiščenje

Pred daljšim shranjevanjem npr. pozimi:

- Izvlecite dozirni ventil za čistilno sredstvo s sesalne cevi za čistilno sredstvo in ga operite pod tekočo vodo.

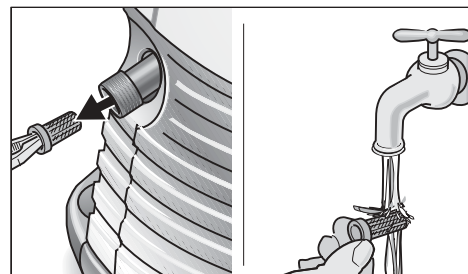

- Sito v priključku za vodo izvlecite s kljunastimi kleščami in ga operite pod tekočo vodo.

Vzdrževanje

Naprava ne terja vzdrževanja.

Pomoč ob motnjah

Motnje pri delovanju naprave se deloma pojavijo zaradi enostavnih vzrokov, ki jih lahko odpravite sami. V dvomljivem primeru, ali če je v tabeli to izrecno omenjeno, poiščite pomoč v avtorizirani strokovni delavnici.



Nevarnost električnega udara!

Popravila smejo izvesti izključno v avtorizirani strokovni delavnici.

Nadomestni deli

Uporabite izključno originalne Kärcherjeve nadomestne dele. Pregled nadomestnih delov najdete na koncu teh navodil za uporabo.

Servisna služba

Pri vprašanih ali nastanku motenj vam radi pomagamo pri naslednjih podružnicah:

Motnja	Vzrok	Pomoč
Naprava ne teče	Prekinjen dovod električnega toka	Takoj izvlecite priključni kabel iz vtičnice! Preverite priključni kabel, vtič, podaljševalni kabel in kableske spoje, če so poškodovani
Naprava ne proizvede tlaka	Nastavitev na brizgalni cevi je na «-»	Brizgalno cev zavrtite na «+»
	V sesalnem načinu in naprava ni razzračena	Napravo razzračite, glej «Posluževanje»
	Sito v priključku za vodo je zamašeno	Očistite sito, glej «Nega in vzdrževanje»
Velika nihanja tlaka	Količina dovodne vode je premajhna	Preverite dovod vode do priključka za vodo, če pušča ali pa je zamašen
	Visokotlačna šoba v brizgalni cevi je zamašena	Brizgalno cev snemite, vrtno v visokotlačni šobi očistite z iglo in jo od sprednje strani oplaknite s tekočo vodo
Voda izhaja na stranskem delu ohišja	Čpalka ne tesni	Puščanje do 3 kapljic na minuto je dovoljeno. Pri večji netesnosti pokličite servisno službo
Naprava ne sesa čistilnega sredstva	Nastavitev brizgalne cevi na «+»	Brizgalno cev zavrtite na položaj «-»
	Dozirni ventil za čistilno sredstvo v sesalni cevi je zamašen	Očistite dozirni ventil v cevi za sesanje čistilnega sredstva, glej «Nega in vzdrževanje»

Tehnični podatki

Električni priključek

Napetost (pri 1 ~ 50 Hz)	220-240 V
Priključna moč	3,0 kW
Mrežna varovalka (počasna)	16 A
Varnostni razred	1, IP X5

Vodni priključek

Temperatura dovoda (največ)	60 °C
Dovodna količina (najmanj)	11 l/min
Dovodni tlak (največ)	(6 bar) 0,6 MPa

Podatki o zmogljivosti

Tlak nom.	(150 bar) 15 MPa
Tlak max..	(160 bar) 16 MPa
Dopravovanė mnoštvo	(550 l/h) 9,2 l/min
Doziranje čistilnega sredstva	0,2 l/min
Sesalna višina iz odprte posode pri 20 °C	1 m
Reakcijska sila brizgalne pištole	25 N
Nivo zvočnega tlaka, L_{PA} (EN 60704-1)	73 dB(A)
Nivo zvočne moči, L_{WA} (2000/14/EG)	93 dB(A)

Mere

Dolžina/širina/višina	400/390/960 mm
Teža	19 kg

Električni načrt

- C1 Delovni kondenzator
- M1 Motor
- S1 Glavno stikalo
- S3 Tlačno stikalo

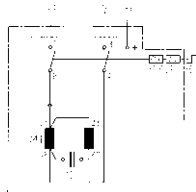

Poseben pribor

Vsestranskost vaše naprave se z uporabo posebnega pribora zelo poveča. Več informacij o tem dobite pri prodajalcu Kärcherjevih naprav.

Glej slike na strani 78.

- 1 Rezkalnik umazanije
- 2 Varovalo pred škropljenjem pri rezkalniku umazanije
- 3 Sestav za čiščenje cevi (7,5 m/5 m)
- 4 Vrteča se umivalna krtača
- 5 Umivalna krtača
- 6 Sestav za mokro brizganje
- 7 Fleksibilna brizgalna cev
- 8 Trojna šoba z brizgalno cevjo
- 9 Brizgalna cev za težko dostopna mesta
- 10 Brizgalna cev za pod
- 11 Podaljšek brizgalne cevi
- 12 Visokotlačna cev (9 m)
- 13 Podaljšek cevi
- 14 Sestav za sesanje velikih količin
- 15 Sesalna cev s filtrom
- 16 Vodni filter
- 17 Protipovratni ventil

Garancija

V vseh deželah veljajo garantni pogoji, ki jih definirajo pripadajoča predstavništva proizvajalca. Morebitne nepravilnosti na napravi, ki se pojavijo zaradi materialnih oziroma proizvodnih napak, nadomestimo v garantnem času brezplačno.

V primeru, da se naprava pokvari, se z originalnim računom in pripadajočim priborom oglasite pri prodajalcu oziroma pri najbližji avtorizirani servisni službi.

Izjavi o konformnosti ES

S to izjavo potrjujemo, da v nadaljevanju omenjena naprava zaradi svoje zasnove in načina izdelave, kakor tudi uporabljenih temeljnih varnostnih in zdravstvenih zahtev ustreza spodaj naštetim smernicam ES. Če kdo napravo brez naše privolitve spreminja, izgubi ta izjava svojo veljavnost.

Izdelek: Visokotlačni čistilnik

Tip: 1.398-xxx

Zadevne smernice ES:

98/37/EG
73/23/EWG (+ 93/68/EWG)
89/336/EWG (+ 91/263/EWG, 92/31/EWG, 93/68/EWG)
2000/14/EG

Uporabljene usklajene norme:

DIN EN 55014 - 1: 2000 + A1: 2001
DIN EN 55014 - 2: 1997
DIN EN 60335 - 1
DIN EN 60335 - 2 - 79
DIN EN 61000 - 3 - 2: 2000
DIN EN 61000 - 3 - 3: 1995 + A1: 2001

Uporabljeni postopek ocenjevanja konformnosti:

Priloga V

Nivo zvočne moči

Izmerjeni: 91 dB(A)
Zajamčeni: 93 dB(A)

Z internimi ukrepi je zagotovljeno, da serijske naprave vedno ustrezajo zahtevam aktualnih smernic ES in uporabljenih usklajenih norm. Podpisani ravnanje po naročilu in s pooblastilom vodstva podjetja.

5.957-689 (11/02)

Alfred Kärcher GmbH & Co.
Cleaning Systems
Alfred-Kärcher-Str. 28-40
P.O. Box 160
D-71349 Winnenden

S. Reiser H. Jenner

Slovensko - 27

SL

Krótki opis

Montaż

Przy rozpakowaniu urządzenia sprawdzić zakres dostawy. W przypadku stwierdzenia uszkodzeń powstałych w czasie transportu proszę zawiadomić natychmiast Pańskiego sprzedawcę.

Montaż urządzenia przedstawiony jest na rysunkach na stronie 3 «Krok po kroku».

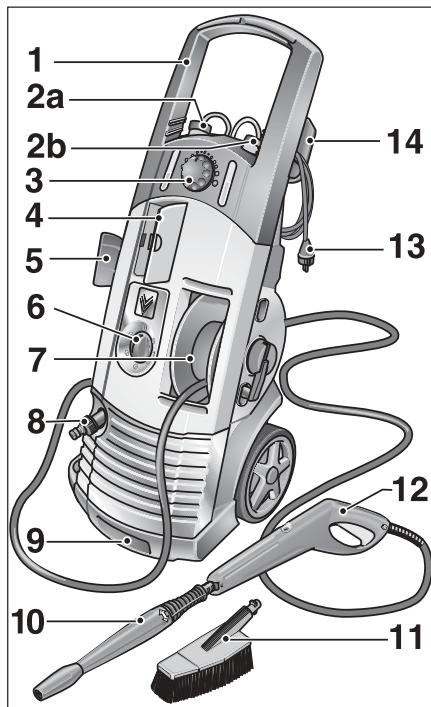

1 Uchwyt prowadzący

transport urządzenia na równych powierzchniach

2a Wąż zasysający środek czyszczący 1

2b Wąż zasysający środek czyszczący 2

3 zasysanie i dozowanie

środku czyszczącego (+/-)

4 Schówek na akcesoria

5 Uchwyt na wyposażenie

6 Wyłącznik główny urządzenia

włączanie urządzenia - 1

wyłączanie urządzenia - 0

7 Bęben z nawiniętym węzem i składanym uchwytem

8 Przyłącze wodne

przyłączanie węża dopływowego

9 Uchwyt transportowy

transport urządzenia po schodach i przez przeszkody

10 Rurka strumieniowa

regulacja ciśnienia

11 Szczotka do mycia

12 Ręczny pistolet natryskowy

włączanie - nacisnąć przycisk zabezpieczający i

pociągnąć dźwignię

wyłączanie - dźwignię zwolnić

13 Elektryczny przewód zasilający z wtyczką

14 Uchwyt na elektryczny przewód zasilający

Wskazówki bezpieczeństwa

Przed pierwszym użyciem urządzenia przeczytać tę instrukcję obsługi i stosować się do jej zaleceń.

Instrukcję obsługi przechować starannie do dalszego użycia lub dla ewentualnego następnego właściciela urządzenia.

Zastosowanie zgodne z przeznaczeniem

Urządzenia przeznaczone jest do stosowania wyłącznie w gospodarstwie domowym, a nie do użytku zarobkowego

- do czyszczenia maszyn, pojazdów, budowli, narzędzi, elewacji, tarasów, urządzeń ogrodowych itp. za pomocą wysokociśnieniowego strumienia wody (w razie potrzeby z dodatkiem środka czyszczącego),
- do czyszczenia silników tylko w miejscach z odpowiednim oddzielnikiem oleju,
- z zastosowaniem wyposażenia, części zamiennych i środków czyszczących dopuszczonych przez firmę Kärcher. Przestrzegać wskazówek podanych na opakowaniach środków czyszczących.

Ogólne wskazówki bezpieczeństwa

Urządzenie nie może być używane przez dzieci, ani młodzież.

Nie pozostawiać urządzenia bez nadzoru, jeżeli wyłącznik główny jest włączony.

Nie używać urządzenia w pomieszczeniach zagrożonych wybuchem.

Nie wolno przyskać żadnych materiałów zawierających substancje szkodliwe dla zdrowia (np. azbest).

Wskazówki bezpieczeństwa

Znak ostrzegawczy na urządzeniu

Nie wolno nigdy kierować strumienia wody na ludzi, zwierzęta, na urządzenia lub elektryczne części.



Wyposażenie bezpieczeństwa.

Wyposażenie bezpieczeństwa stanowi ochronę przed zranieniem i nie wolno go zmieniać, ani wyłączać.

Zawór przelewowy z wyłącznikiem ciśnieniowym

Po zwolnieniu dźwigni ręcznego pistoletu natryskowego wyłącznik ciśnieniowy wyłącza pompę, strumień wysokociśnieniowy przestaje wypływać. Po naciśnięciu dźwigni wyłącznik ciśnieniowy włącza ponownie pompę.

Zawór przelewowy zapobiega przekroczeniu dopuszczalnego ciśnienia roboczego.

Przycisk zabezpieczający

Przycisk zabezpieczający umieszczony na ręcznym pistolecie natryskowym uniemożliwia przypadkowe włączenie urządzenia.

Ochrona środowiska

Usuwanie opakowania

Materiały użyte na opakowanie urządzenia nadają się do przeróbki wtórnej. Proszę oddać opakowanie w punkcie zbioru surowców wtórnych.

Usuwanie zużytego urządzenia

Aktualne informacje o sposobie usunięcia zużytego urządzenia można uzyskać w punkcie sprzedaży firmy Kärcher.

Oszczędność wody

Poprzez zastosowanie tego urządzenia można zmniejszyć zużycie wody o około 85 % w porównaniu do innych metod czyszczenia. Urządzenie może pracować także z wodą deszczową (stosować filtr wodny).

Zmniejszenie zanieczyszczenia wody ściekowej

Proszę oszczędnie stosować środki czyszczące. Proszę przestrzegać wskazówek dozowania dotychczasowych do środków czyszczących.

Przed pierwszym uruchomieniem

Warunki przyłącza

Dane dotyczące przyłączy patrz tabliczka znamionowa/dane techniczne.

Podłączenie elektryczne

Napięcie w sieci elektrycznej musi być zgodne z napięciem podanym na tabliczce znamionowej. Źródło prądu musi być uziemione zgodnie z obowiązującymi przepisami.

Jeżeli ma być użyty przedłużacz elektryczny, musi posiadać ochronę przed wodą rozbrzygową, odpowiedni przekrój (10 m: 3 x 1,5 mm², 30 m: 3 x 2,5 mm²) i powinien być zawsze całkowicie rozwinięty z bębna.

Przyłącze wodne

Przestrzegać przepisów terenowego przedsiębiorstwa zaopatrującego w wodę.

Przyłączenie poprzez wąż doprowadzający (nie należy do zakresu dostawy). Zastosować tylko wąż doprowadzający wodę o wymiarach: długość 7,0 m, średnica co najmniej ½".

⚠ Niebezpieczeństwo zagrożenia życia!

Strumień wysokociśnieniowy może uszkodzić opony samochodowe/wentyle opon i spowodować ich pęknięcie. Pierwszą oznaką jest przebarwienie opony. Opony czyścić z odległości co najmniej 30 cm.

Wtyczki nie wolno dotykać mokrymi rękoma.

Elektryczny przewód zasilający i wtyczkę sprawdzać przed każdym użyciem urządzenia, czy nie są uszkodzone. Uszkodzony elektryczny przewód zasilający zlecić natychmiast do wymiany w autoryzowanym punkcie serwisowym/warsztacie elektrycznym.

Wąż wysokociśnieniowy sprawdzać przed każdym użyciem urządzenia, czy nie jest uszkodzony. Uszkodzony wąż wysokociśnieniowy natychmiast wymienić.

⚠ Niebezpieczeństwo zranienia!

Strumień wodny wypływający z dyszy wysokociśnieniowej wywołuje siłę odrzutu na ręcznym pistolecie natryskowym. Przy pracy przyjąć pewną pozycję i trzymać mocno rurkę strumieniową.

W razie potrzeby w celu ochrony przed odpryskami wody zastosować odpowiednie ubranie ochronne.

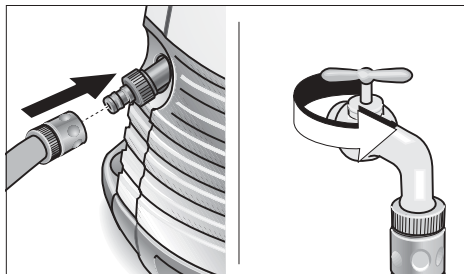

Pobór wody

Urządzenie może pobierać wodę np. z przewodu wodociągowego lub otwartego zbiornika.

Pobór wody z przewodu wodociągowego

- Wąż doprowadzający wodę (nie należy do zakresu dostawy) przyłączyć do przyłącza wodnego urządzenia i do przyłącza wody dopływowej (np. zawór wodny).
- Dopływ wody otworzyć.

Pobór wody z otwartego zbiornika

- Przed użyciem urządzenie odpowietrzyć.
 - Wąż wysokociśnieniowy odkręcić z przyłącza wysokociśnieniowego urządzenia.
 - Włączyć urządzenie i pozostawić tak długo, aż z przyłącza wysokociśnieniowego poleje się woda bez pęcherzyków powietrza.
 - Następnie wyłączyć urządzenie i przykręcić ponownie wąż wysokociśnieniowy.
- Złączkę doprowadzenia wody odkręcić.
- Wąż zasysający z filtrem (nie należy do zakresu dostawy, patrz «Wyposażenie dodatkowe») przykręcić do przyłącza wodnego urządzenia.
- Filtr zawiesić w zbiorniku.

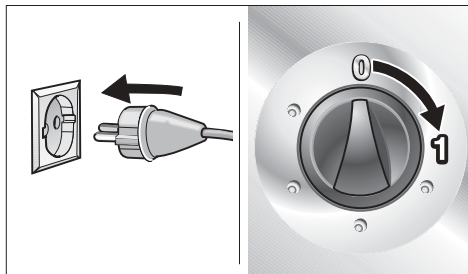

Przygotowanie

- Wtyczkę włożyć do gniazdka sieciowego.
- Wyłącznik główny nastawić na «1».

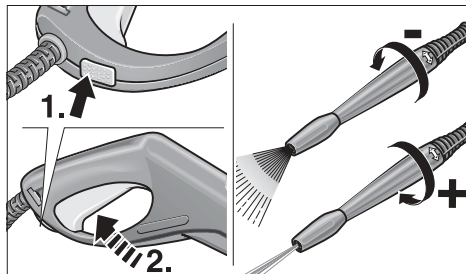

Włączanie

- Przycisk zabezpieczający na ręcznym pistolecie natryskowym nacisnąć i pociągnąć dźwignię ręcznego pistoletu natryskowego.

Wyłączanie

- Dźwignię zwolnić.

Na czas przerw w pracy i przed pozostawieniem urządzenia zabezpieczyć go przed niezamierzonym włączeniem poprzez naciśnięcie przycisku zabezpieczającego.

Regulacja ciśnienia/natężenia przepływu wody

Zwiększanie ciśnienia roboczego:
rurkę strumieniową przekręcić w kierunku «+».

Zmniejszanie ciśnienia roboczego:
rurkę strumieniową przekręcić w kierunku «-».

Przyłączanie wyposażenia

Opisane niżej wyposażenie zależne od typu urządzenia należy do zakresu dostawy, względnie jest do nabycia w sklepach specjalistycznych (patrz również «Wyposażenie dodatkowe»).

- Każdorazowe wyposażenie zamienić z rurką strumieniową:

Szczotka do mycia

do dużych, gładkich powierzchni – np. w samochodzie, przyczepie kempingowej lub an jachcie.

Można dodać środka czyszczącego.

Szczotka do mycia, obrotowa

do delikatnego i gruntownego czyszczenia – np. karoserii i powierzchni szklanych.

Można dodać środka czyszczącego.

Dysza obrotowa

do zaschniętych lub trwałych zanieczyszczeń – np. płyty chodnikowe lub elewacje obrosnięte mchem.

Czyścić bez użycia środka czyszczącego i z najwyższym ciśnieniem roboczym.

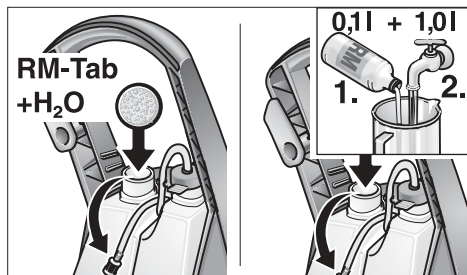

Dodawanie środka czyszczącego

- Encher o tanque de produto de limpeza com
.....produto de limpeza Tab e água

Observar as recomendações de dosagem na etiqueta da vasilha do produto de limpeza.

Do urządzenia dołączona jest karta informacyjna o wszystkich dostępnych środkach czyszczących firmy Kärcher. Obok zbiorników na środki czyszczące znajdują się futerały, gdzie można umieścić kartę wybranego produktu dla prostej identyfikacji, który środek jest używany.

- Ustawianie zaworu dozującego środek czyszczący
 - Obrót w lewo: dozowanie środka czyszczącego z pojemnika 1.
 - Obrót w prawo: dozowanie środka czyszczącego z pojemnika 2.

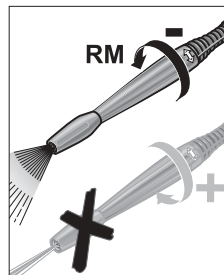
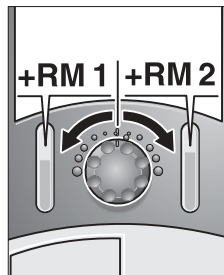

- Rurkę strumieniową przekręcić w kierunku «-» do oporu.

Zalecana metoda czyszczenia

1. Suchą powierzchnię spryskać oszczędnie środkiem czyszczącym i pozostawić pod jego działaniem (nie dopuścić do wyschnięcia).
2. Rozpuszczony brud spłukać wysokociśnieniowym strumieniem.

Środki czyszczące

Polecamy program środków czyszczących i pielęgnujących firmy Kärcher, który zapewni bezawaryjną pracę i ułatwi dobór odpowiedniego środka do danego zadania. Proszę zwrócić się o poradę, albo zażądać informacji. Do wyboru proponujemy:

Uniwersalny środek czyszczący Profi RM 555 ULTRA
 Środek czyszczący do samochodów Profi RM 565 ULTRA
 Środek czyszczący do domu i ogrodu Profi RM 570 ULTRA
 Środek czyszczący do jachtów Profi RM 575 ULTRA

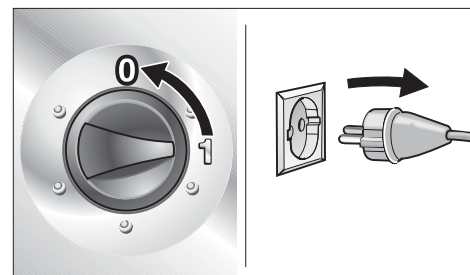

- Wyłącznik główny ustawić na «0».
- Wtyczkę wyjąć z gniazdka sieciowego.

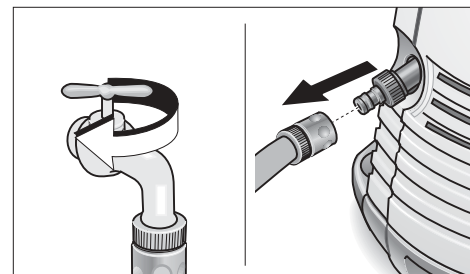

Przy poborze wody z przewodu wodociągowego

- Zamknąć dopływ wody.
- Urządzenie odłączyć od przyłącza wodnego.

Przy poborze wody z otwartego zbiornika

- Wąż ssący z filtrem odkręcić z przyłącza wodnego urządzenia.

Zakończenie pracy

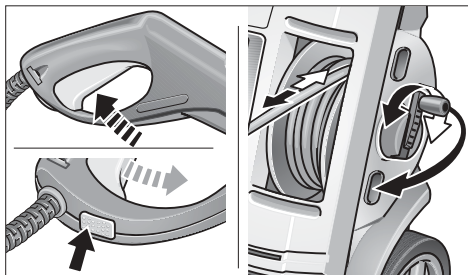

- Dźwignię ręcznego pistoletu natryskowego nacisnąć, zaczekać aż ciśnienie całkowicie opadnie.
- Przycisk zabezpieczający nacisnąć, aby zabezpieczyć urządzenie przed przypadkowym włączeniem.

Przechowywanie/Transport

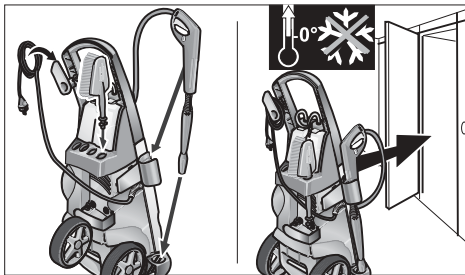

Uwaga! Mroz może zniszczyć urządzenie, jeżeli nie będzie całkowicie opróżnione z wody. Zimą najlepiej przechowywać urządzenie w pomieszczeniu chronionym przed mrozem.

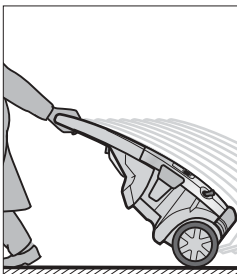

- Przed transportem wyłączyć urządzenie.
- Do transportu na płaskich powierzchniach ciągnąć urządzenie za uchwyt prowadzący.

Czyszczenie, przegląd i konserwacja

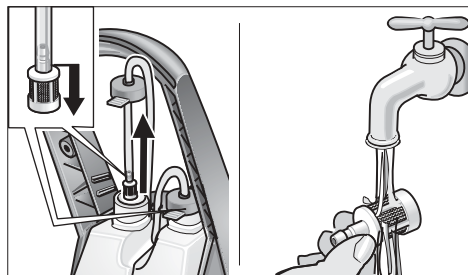

Czyszczenie

Przed odstawieniem urządzenia na dłuższy czas, np. na zimę należy:

- Zawór dozujący środek czyszczący zdjąć z węża zasysającego środek czyszczący i wymyć pod bieżącą wodą.

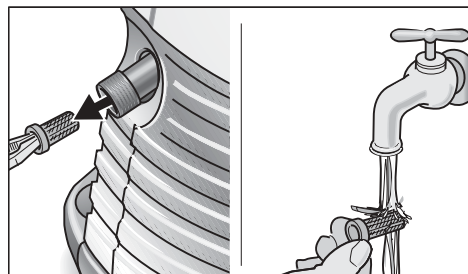

- Z przyłącza wodnego wyjąć sitko za pomocą płaskich kleszczy i wymyć pod bieżącą wodą.

Przegląd i konserwacja

Urządzenie nie wymaga przeglądów, ani konserwacji.

Pomoc w razie zakłóceń

Przyczyną zakłóceń są często drobności, które można samemu usunąć korzystając ze wskazówek umieszczonych dalej. W wątpliwych przypadkach, albo w przypadkach nie uwzględnionych w tym wykazie proszę zwrócić się do autoryzowanego punktu serwisowego naszej firmy.



Niebezpieczeństwo porażenia prądem!

Naprawy urządzenia może dokonać tylko autoryzowany punkt serwisowy.

Części zamienne

Dlatego proszę stosować wyłącznie oryginalne części zamienne. Lista części zamiennych znajduje się na końcu tej instrukcji obsługi.

Punkty serwisowe

Proszę zwracać się z pytaniami do oddziałów naszej firmy, tam uzyskacie Państwo dalszą pomoc:

Zakłócenie	Przyczyna	Czynności
Urządzenie nie pracuje	Przerwa w dopływie prądu elektrycznego	Wyjąć wtyczkę z gniazdka sieciowego! Sprawdzić elektryczny przewód zasilający, wtyczkę, przedłużacz i połączenia, czy nie są uszkodzone
Urządzenie nie daje pożądanego ciśnienia	Rurka strumieniowa nastawiona na «-»	Rurkę strumieniową nastawić na «+»
	W trybie zasysanie – urządzenie nie jest odpowietrzane	Urządzenie odpowietrzyć, patrz «Obsługa»
	Sitko w przyłączy wodnym jest zanieczyszczone	Sitko w przyłączy wodnym wyczyścić (patrz «Czyszczenie, przegląd i konserwacja»)
Silne wahania ciśnienia	Natężenie przepływu wody dopływowej jest za niskie	Sprawdzić, czy wszystkie przewody dopływowe pompy są szczelne i czy nie są zatkane
	Rurka strumieniowa jest zatkana	Rurkę strumieniową zdjąć, otwory dyszy wysokociśnieniowej wyczyścić igłą i przepłukać wodą od przedniej strony
Woda przecieka na spodniej stronie urządzenia	Nieszczelna pompa	Dopuszcza się 3 krople na minutę. Przy większych nieszczelnościach zwrócić się do autoryzowanego punktu serwisowego
Środek czyszczący nie jest zasasywany	Rurka strumieniowa nastawiona na «+»	Rurkę strumieniową nastawić na «-»
	Zawór dozujący węża zasysającego środek czyszczący jest zatkany	Zawór dozujący środek czyszczący wyczyścić, patrz «Przegląd, czyszczenie i konserwacja»

Dane techniczne

Podłączenie elektryczne

Napięcie (przy 1~50 Hz)	220-240 V
Moc przyłącza	3,0 kW
Bezpiecznik sieciowy	16 A
Klasa bezpieczeństwa	1, IPX5

Przyłącze wodne

Temperatura wody dopływowej (maks.)	60 °C
Natężenie przepływu wody dopływowej (min.)	11 l/min
Ciśnienie wody dopływowej (maks.)(6 bar)	0,6 MPa

Wydajność urządzenia

Ciśnienie robocze nom.	(150 bar) 15 MPa
Ciśnienie robocze maks.	(160 bar) 16 MPa
Wydajność pompy	(550 l/h) 9,2 l/min
Zasysanie środka czyszczącego	0,2 l/min
Wysokość ssania z	

otwartego zbiornika 20 °C	1 m
Siła odrzutu na ręcznym pistolecie natryskowym przy ciśnieniu roboczym	25 N
Poziom ciśnienia akustycznego, L _{PA} (EN 607041)	73 dB(A)
Poziom mocy akustycznej, L _{WA} (2000/14/EG)	93 dB(A)

Wymiary

Długość/Szerokość/Wysokość	400/390/960 mm
Masa	19 kg

Schemat ideowy połączeń elektrycznych

C1 kondensator
M1 silnik
S1 wyłącznik urządzenia
S3 wyłącznik ciśnieniowy

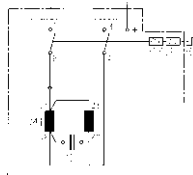

Wyposażenie dodatkowe

Wyposażenie dodatkowe rozszerza możliwości użytkowe Pańskiego urządzenia. Bliższe informacje można otrzymać w punkcie sprzedaży firmy Kärcher.

Rysunki patrz strona 78.

- 1 Frez do brudu
- 2 Osłona odpryskowa frezu do brudu
- 3 Zestaw do czyszczenia rur (7,5 m/15 m)
- 4 Obrotowa szczotka do mycia
- 5 Szczotka do mycia
- 6 Zestaw strumieniowy
- 7 Elastyczna rurka strumieniowa
- 8 Dysza z trzema nastawieniami z rurką strumieniową
- 9 Rurka strumieniowa do czyszczenia trudnodostępnych miejsc
- 10 Rurka strumieniowa do czyszczenia podłoża
- 11 Przedłużacz rurki strumieniowej
- 12 Wąż wysokociśnieniowy (9 m)
- 13 Przedłużacz węża
- 14 Zestaw do zasysania dużych ilości
- 15 Wąż zasysający z filtrem
- 16 Filtr wodny
- 17 Zawór przeciwwrotny

Gwarancja

W każdym kraju obowiązują warunki gwarancji wydanej przez nasze przedstawicielstwo handlowe w tym kraju. Ewentualne usterki urządzenia usuwane są w okresie gwarancji bezpłatnie, o ile spowodowane są błędem materiałowym lub produkcyjnym.

W przypadku roszczenia gwarancyjnego proszę zwrócić się z urządzeniem wraz z wyposażeniem i dowodem kupna do Waszego sprzedawcy lub do najbliższego autoryzowanego punktu serwisowego.

Deklaracja zgodności Wspólnoty Europejskiej

Niniejszym oświadczamy, że niżej określona maszyna od projektu poprzez konstrukcję, aż do wersji wprowadzonej przez nas do użytku spełnia obowiązujące podstawowe wymagania bezpieczeństwa i higieny pracy wymienionych wytycznych EWG. W przypadku wprowadzenia zmian w maszynie, które nie zostały z nami uzgodnione deklaracja ta traci swoją ważność.

Typ: 1.398-xxx

Obowiązujące wytyczne Wspólnoty Europejskiej (EG)
98/37/EG
73/23/EWG (+93/68/EWG)
89/336/EWG (+91/263/EWG, 92/31/EWG, 93/68/EWG)
2000/14/EG

Zastosowane zgodne normy:

DIN EN 55014 - 1: 2000 + A1: 2001
DIN EN 55014 - 2: 1997
DIN EN 60335 - 1
DIN EN 60335 - 2 - 79
DIN EN 61000 - 3 - 2: 2000
DIN EN 61000 - 3 - 3: 1995 + A1: 2001

Zastosowana metoda oceny zgodności:

Załącznik nr V

Poziom moc akustycznej

zmierzony: 91 dB(A)
gwarantowany: 93 dB(A)

Poprzez odpowiednie działania wewnętrzne zapewniamy, że urządzenia seryjne spełniają zawsze wymagania aktualnych wytycznych Wspólnoty Europejskiej (EG) i zastosowanych norm.

5.957-689(11/02)

Alfred Kärcher GmbH & Co.
Cleaning Systems
Alfred-Kärcher-Str. 28-40
P.O. Box 160
D-71349 Winnenden

S. Reiser H. Jenner

Instrucțiuni de montare

Verificați conținutul livrării. În cazul în care constatați un defect datorat transportului, anunțați imediat centrul de desfacere.

Instrucțiunile de montare sunt prezentate „pas cu pas” la pagina 3 cu ajutorul unor schițe.

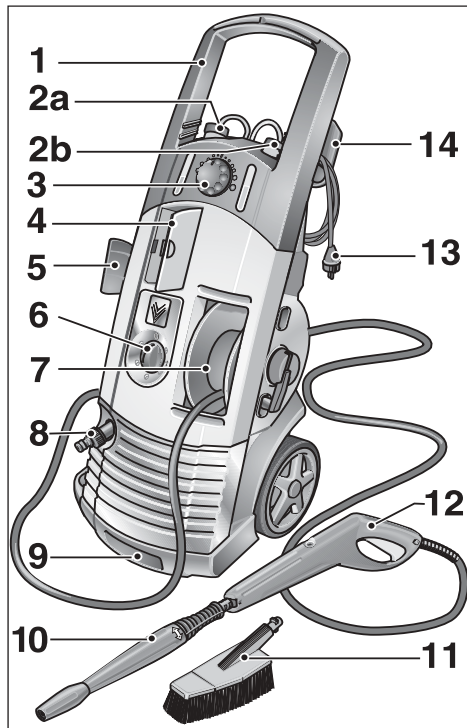

1 Mâner pentru transport

Se transportă aparatul pe suprafețe plane

2a Furtun pentru aspirarea detergentului 1

2b Furtun pentru aspirarea detergentului 2

3 Dozare a detergentului

Se aspiră și se dozează detergentul (+/-)

4 Compartiment pentru accesorii

5 Suport pentru accesorii

6 Comutatorul aparatului

Pornit - 1

Oprit - 0

7 Tambur pentru furtun cu mâner rabatabil

8 Racord de apă

Se racordează furtunul de alimentare

9 Mâner pentru ridicat

Se ridică aparatul peste scări sau obstacole

10 Țeavă

Se reglează presiunea

11 Perie

12 Pistol

Pornirea - apăsați butonul de asigurare și acționați pârghia

Oprirea - eliberați pârghia

13 Cablu de alimentare cu fișă

14 Suport pentru cablu de alimentare

Înainte de prima utilizare a aparatului citiți cu atenție și respectați instrucțiunile de utilizare.

Păstrați instrucțiunile de utilizare pentru uz personal sau pentru următorul proprietar.

Domeniile de utilizare recomandate

Aparatul se va folosi numai pentru uz personal la:

- curățarea cu jet de înaltă presiune (la nevoie cu detergent) a mașinilor, a autovehiculelor, a construcțiilor, a uneltelor, a fațadelor, a teraselor, a uneltelor de grădinărie,
- curățarea motoarelor - numai în locuri amenajate cu separator de ulei,
- curățarea cu accesorii, piese de schimb și detergenți omolgați de firma Kärcher. Respectați indicațiile de pe etichetele detergenților.

Instrucțiuni generale de protecție

Se interzice utilizarea aparatului de către copii și tineri.

Nu lăsați aparatul nesupravegheat cu comutatorul în poziția pornit.

Nu utilizați aparatul în încăperi cu pericol de explozie.

Nu spălați cu jetul de înaltă presiune obiecte care conțin substanțe nocive (de exemplu azbest).

Pentru siguranța dumneavoastră

Simbol de avertizare pe aparat

Nu îndreptați jetul de înaltă presiune spre oameni, spre animale, spre aparat sau spre componente aflate sub tensiune electrică.



Dispozitive de securitate

Dispozitivele de securitate sunt destinate protecției contra accidentelor. Este interzisă modificarea sau demontarea lor.

Ventil de prea plin cu comutator manometric

Dacă se eliberează pârghia pistolului, pompa se oprește prin intermediul comutatorului manometric. La o nouă acționare a pârghiei pistolului, comutatorul manometric declanșează iarăși pompa.

Ventilul de prea plin împiedică de asemenea depășirea presiunii maxime admise.

Buton de asigurare

Butonul de asigurare de pe pistol împiedică pornirea accidentală a aparatului.

Protecția mediului

Reciclarea ambalajului

Ambalajul este reciclabil. Predați-l la un centru de recuperare spre a fi revalorificat.

Reciclarea aparatelor uzate

Centrele de desfacere Kärcher vă oferă informații referitoare la reciclarea ecologică a aparatelor uzate.

Consum de apă redus

Utilizarea acestui aparat de curățat aduce, în comparație cu alte metode de curățare, o reducere a consumului de apă de până la 85 %. Aparatul se poate alimenta și cu apă de ploaie (în acest caz utilizați filtrul de apă).

Reciclarea apei uzate

Vă rugăm să utilizați detergentul în mod economicos. Respectați indicațiile de dozare de pe etichetele detergentilor.

Înainte de prima utilizare

Racorduri de alimentare

Parametri de alimentare: vezi plăcuța indicatoare/ Date tehnice

Alimentarea electrică

Tensiunea sursei de alimentare trebuie să corespundă cu tensiunea înscrisă pe plăcuța indicatoare a aparatului. Sursa de alimentare trebuie să fie prevăzută cu legătură la pământ.

Utilizați numai cabluri prelungitoare cu protecție la umezeală; acestea trebuie să fie complet derulate de pe tambur și să aibe secțiunea corespunzătoare (la 10 m = 3 x 1,5 mm²; la 30 m = 3 x 2,5 mm²).

Alimentarea cu apă de la rețeaua de apă potabilă

Respectați indicațiile furnizorului dumneavoastră de apă.

Alimentarea cu furtun prelungitor (nu se livrează în versiunea standard). Utilizați numai furtune prelungitoare cu următoarele cote: lungimea minimum 7,0 m, diametrul minimum ½".

Mănuirea aparatului

Pericol de moarte!

Pneurile vehiculelor sau ventilele acestora pot fi deteriorate de jetul de înaltă presiune și pot exploda. Un prim indiciu în acest sens este decolorarea pneului. Spălați pneurile de la o depărtare de cel puțin 30 cm.

Nu manipulați niciodată fișa cu mâinile umede.

Înainte de fiecare utilizare verificați integritatea cablului de alimentare electrică. În cazul în care cablul este deteriorat, acesta se va înlocui imediat de către o unitate de reparații sau de către un electrician autorizat.

Verificați integritatea furtunului de înaltă presiune. În cazul în care furtunul este deteriorat, acesta trebuie înlocuit imediat.

Pericol de accidentare

Jetul de apă produce un recul la pistol. Pentru siguranța dumneavoastră vă recomandăm să stați în echilibru și să strângeți bine pistolul cu mâna.

Pentru protecția împotriva obiectelor antrenate de jetul de apă se recomandă să purtați îmbrăcăminte de protecție.

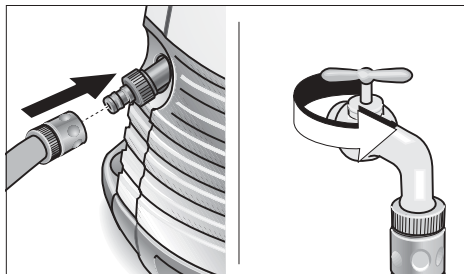

Alimentarea cu apă

Aparatul poate fi alimentat cu apă de la robinet sau dintr-un rezervor deschis.

Alimentarea cu apă de la robinet

- Legați furtunul de alimentare (nu se livrează în versiunea standard) la racordul aparatului și la sursa de alimentare cu apă (de ex. la un robinet).
- Deschideți robinetul.

Alimentarea cu apă dintr-un rezervor deschis

- Demontați racordul de înaltă presiune.
- Legați la racordul aparatului un furtun de aspersiune prevăzut cu filtru (nu se livrează în versiunea standard – vezi „Accesorii suplimentare”).
- Introduceți filtrul în rezervorul de apă.
- Înainte de utilizare, aerisiți aparatul:
 - Deșurubați furtunul de înaltă presiune de la racordul aparatului.
 - Lăsați aparatul să funcționeze până ce apa iese prin racordul de înaltă presiune fără bule.
 - Opriți aparatul și legați din nou furtunul de înaltă presiune.

Mănuirea aparatului

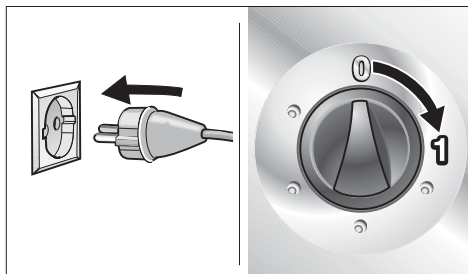

Pregătirea pentru lucru

- Introduceți fișa în priză.
- Suciți comutatorul în poziția „1”.

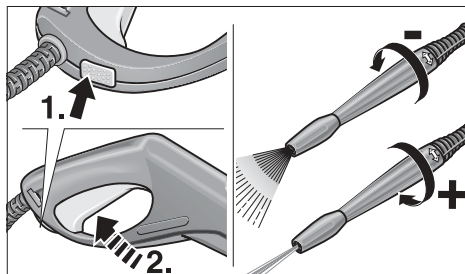

Pornirea

- Apăsăți butonul de asigurare de pe pistol și acționați pârghia.

Oprirea

- Eliberați pârghia pistolului.

În timpul unor pauze sau dacă lăsați aparatul nesupravegheat, apăsați butonul de asigurare pentru a evita porniri accidentale.

Reglajul presiunii și debitului apei

Mărirea presiunii:
suciți țeava în sensul „+”.

Reducerea presiunii:
suciți țeava în sensul „-”.

Montarea accesoriilor

În funcție de model se livrează sau se pot procura de la centrele de desfacere diverse accesorii (vezi și „Accesorii suplimentare”).

- Țeava se înlocuiește cu accesoriul corespunzător:

Perie

pentru curățarea suprafețelor mari și plane – de ex. la autovehicule, rulote sau ambarcațiuni.

Se poate lucra cu detergent.

Perie rotativă

pentru curățarea protectivă – de ex. a caroseriilor și parbrizelor/geamurilor.

Se poate lucra cu detergent.

Duză cu rotor

pentru curățarea murdăriei persistente – de ex. plăci de beton și fațade cu licheni.

Se recomandă lucrul fără detergent și cu presiune maximă.

RO

Mănuirea aparatului

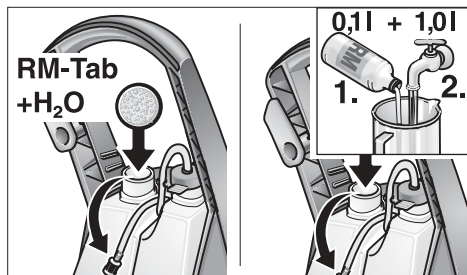

Lucrul cu detergent

- Umpleți rezervorul de detergent cu.....
.....tablete de detergent și apă sau
.....concentrat de detergent și apă.

Respectați indicațiile de dozare de pe etichetele detergentilor.

Împreună cu aparatul de curățat cu presiune veți găsi și o broșură informativă despre toți detergentii Kärcher disponibili. Alături de rezervorul de detergent există un compartiment în care puteți așeza broșura detașabilă pentru a identifica detergentii utilizați.

- Reglarea supapei de dozare a detergentului.
 - Rotire spre stânga:
Dozarea detergentului din rezervorul 1.
 - Rotire spre dreapta:
Dozarea detergentului din rezervorul 2.

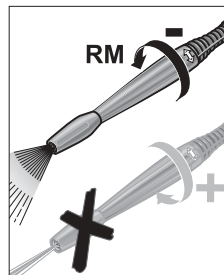
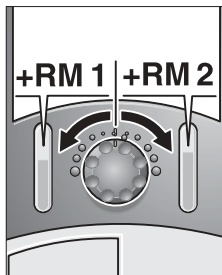

- Suciți țeava în sensul „-“ până la refuz.

Vă recomandăm următorul mod de lucru

1. Pulverizați detergentul în mod economic pe suprafața ce urmează să fie curățată; lăsați-l să acționeze (nu-l lăsați să se usuce).
2. Murdăria înmuiată se îndepărtează cu jetul de înaltă presiune.

Detergenți

Alegeți din programul firmei Kärcher detergenții corespunzători scopului urmărit. Utilizarea acestora vă garantează eficiența lucrului. Vă recomandăm să cereți sfatul centrului de desfacere sau să solicitați informații suplimentare pentru detergenți.

Detregent universal Profi RM 555 ULTRA
Detregent pentru autovehicule Profi RM 565 ULTRA
Detregent menajer Profi RM 570 ULTRA
Detregent pentru ambarcațiuni Profi RM 575 ULTRA

Terminarea lucrului

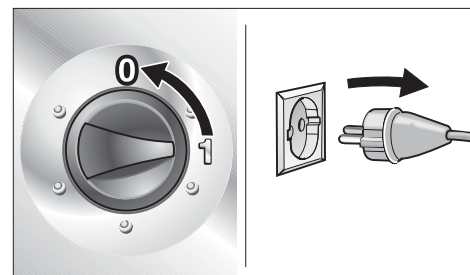

- Treceți comutatorul pe poziția „0”.
- Trageți fișa din priză.

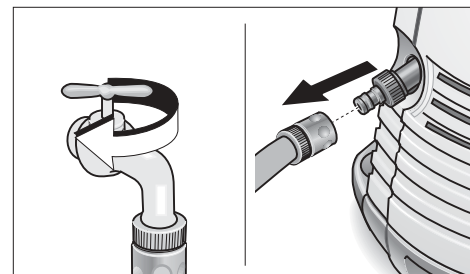

Dacă ați alimentat aparatul cu apă de la robinet

- Închideți robinetul.
- Desfaceți furtunul de alimentare de la robinet.

Dacă ați alimentat aparatul dintr-un rezervor de apă deschis

- Demontați furtunul de aspirare cu filtru de la racordul de alimentare.

Terminarea lucrului

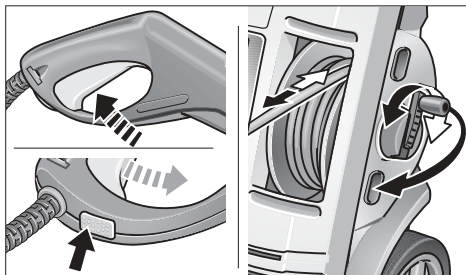

- Acționați pârghia pistolului până la reducerea presiunii la zero.
- Apăsăți butonul de asigurare pentru a se evita pornirea accidentală a aparatului.
- Înfășurați furtunul de înaltă presiune pe tambur.

Depozitarea aparatului/Transportul aparatului

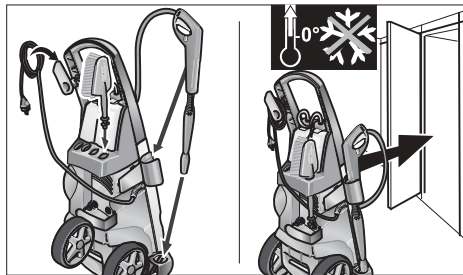

Atenție! Gerul poate distruge aparatul dacă acesta nu este complet golit de apă. Peste iarnă aparatul se va depozita într-o încăpere ferită de îngheț.

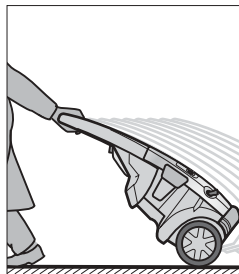

- În timpul transportului aparatul trebuie să fie oprit.
- Pentru transportul aparatului pe suprafețe orizontale trageți-l de mâner.

Întreținerea aparatului

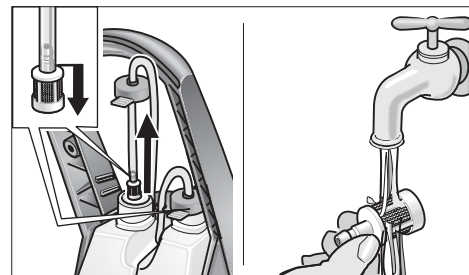

Curățarea

Înainte a unei depozitări mai îndelungate, de ex. pe timpul iernii:

- scoateți ventilul pentru dozarea detergentului și clătiți-l cu apă curentă.

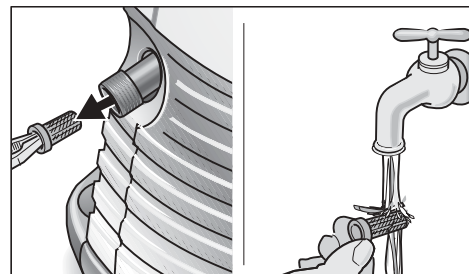

- cu ajutorul unui clește plat extrageți sита din racordul de alimentare cu apă și clătiți-o cu apă curentă.

Lucrări de întreținere

Aparatul nu necesită lucrări de întreținere.

Îndrumări de depanare

Unle defecțiunile, care au în multe cazuri cauze minore, le puteți remedia dumneavoastră cu ajutorul îndrumarului de mai jos. În cazul unor defecțiuni, care nu sunt menționate în acest capitol, vă recomandăm să vă adresați unităților de reparații autorizate.



Pericol de electrocutare!

Reparații se vor efectua numai de către unitățile de reparații autorizate.

Piese de schimb

Utilizați numai piese de schimb originale Kärcher. La sfârșitul acestor instrucțiuni de utilizare găsiți o listă cu cele mai importante piese de schimb.

Service

În cazul în care există neclarități sau se produce o defecțiune adresați-vă cu încredere la filialele Kärcher:

Defecțiunea	Cauza defecțiunii	Depanarea
Aparatul nu pornește	alimentarea electrică este întreruptă	Trageți fișa! Verificați integritatea cablului de alimentare electrică, a prizei și a cablului prelungitor
Aparatul nu are presiune	țeava este reglată în poziția „-“	Reglați țeava în poziția „+“
	în cazul alimentării dintr-un rezervor deschis – aparatul nu este aerisit	Aerisiți aparatul – vezi „Mănuirea aparatului“
	sita din racordul de apă este înfundată	Curățați sita – vezi „Întreținerea aparatului“
	debitul apei de alimentare este prea redus	Verificați etanșeitatea circuitelor de alimentare cu apă a pompei
Variații mari de presiune	duza de înaltă presiune din țeavă este înfundată	Demontați țeava; curățați orificiul duzei cu un ac și clățiți-o cu apă curentă
Pierderi de apă la partea inferioară a carcasei	pompa nu este etanșă	Se admite ca pompa să piardă 3 picături de lichid pe minut. Dacă pierderile sunt mai mari, adresați-vă unei unități de reparații autorizată
Aparatul nu aspiră detergent	țeava este reglată în poziția „+“	Reglați țeava pe poziția „-“
	ventilul pentru dozarea detergentului din furtunul de aspirare este înfundat	Curățați ventilul pentru dozarea detergentului – vezi „Întreținerea aparatului“

Date tehnice

Alimentarea electrică

Tensiunea de alimentare (1~50 Hz)	220-240 V
Puterea absorbită	3,0 kW
Siguranță (lentă)	16 A
Clasa de protecție	1, IP X5

Alimentarea cu apă

Temperatura apei de alimentare (max.)	60 °C
Debitul de alimentare (min.)	11 l/min
Presiunea apei de alimentare (max.) (6 bar)	0,6 MPa

Parametri de lucru

Presiunea de lucru (150 bari)	15 MPa
Presiunea apei (160 bari)	16 MPa
Debitul (550 l/h)	9,2 l/min
Consumul de detergent	0,2 l/min

Înălțimea de aspirare dintr-un rezervor deschis la de 20 °C

Reculul pistolului	1 m
Nivelul presiunii sonore, L_{PA} (EN 60704-1)	25 N
Nivelul puterii sonore, L_{WA} (2000/14/EG)	73 dB(A)
	93 dB(A)

Gabaritul aparatului

Lungimea/Lățimea/Înălțimea	400/390/960 mm
Masa	19 kg

Schema electrică

C1 condensator
E1 motor
S1 întrerupătorul aparatului
S3 întrerupător manometric

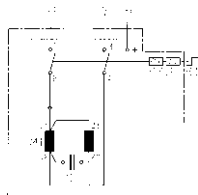

Accesorii suplimentare

Accesoriile suplimentare extind domeniul de utilizare a aparatului dumneavoastră. Centrul de desfacere Kärcher vă oferă informații suplimentare.

Schițe vezi pagina 78.

- 1 Freză pentru murdărie persistentă
- 2 Protecție pentru freză
- 3 Set pentru curățarea țevii (7,5 m/15 m)
- 4 Perie rotativă
- 5 Perie
- 6 Set pentru spălare cu apă
- 7 Țeavă flexibilă
- 8 Duză triplă cu țeavă
- 9 Țeavă pentru zone greu accesibile
- 10 Țeavă pentru podele
- 11 Prolungitor pentru țeavă
- 12 Furtun de înaltă presiune (9 m)
- 13 Prolungitor pentru furtun
- 14 Set de aspirare pentru cantități mari
- 15 Furtun de aspirare cu filtru
- 16 Filtru de apă
- 17 Ventil de reținere

Condiții de garanție

În fiecare țară sunt valabile condițiile de garanție publicate de rețeaua noastră de desfacere. Eventuale defecțiuni ale aparatului dumneavoastră, care survin în perioada de garanție și care sunt cauzate de defecte de fabricație sau de material, se repară în mod gratuit.

În cazul producerii unei defecțiuni care se încadrează în garanție, prezentați aparatul, accesoriile și chitanța de cumpărare la centrul de desfacere sau cea mai apropiată unitate de reparații autorizată.

Declarație de conformitate pentru UE

Prin prezenta certificăm că aparatul mai jos menționat, corespunde directivelor fundamentale ale Uniunii Europene referitoare la siguranță și sănătate atât prin concepția constructivă cât și prin varianta realizată și comercializată de noi. În cazul modificării aparatului fără avizul nostru, această declarație de conformitate își pierde valabilitatea.

Produsul: Dispozitiv de curățat cu înaltă presiune

Tipul: 1.398-xxx

Directivele fundamentale:

98/37/EG
73/23/EWG (+ 93/68/EWG)
89/336/EWG (+ 91/263/EWG, 92/32/EWG, 93/68/EWG)
2000/14/EU

Norme armonizate:

DIN EN 55014 - 1: 2000 + A1: 2001
DIN EN 55014 - 2: 1997
DIN EN 60335 - 1
DIN EN 60335 - 2 - 79
DIN EN 61000 - 3 - 2: 2000
DIN EN 61000 - 3 - 3: 1995 + A1: 2001

Metoda aplicată de conformitate pentru apreciere:

Anexa V

Nivelul puterii sonore

măsurat: 91 dB(A)
maxim: 93 dB(A)

Prin regulamente interioare este asigurat că aparatele din producția de serie corespund prevederilor directivelor actuale ale Uniunii Europene și normelor menționate. Semnatarii acționează în numele și cu împuternicirea conducerii firmei.
5.957-689 (11/02)

Alfred Kärcher GmbH & Co.
Cleaning Systems
Alfred-Kärcher-Str. 28-40
P.O. Box 160
D-71349 Winnenden

S. Reiser H. Jenner

Krátky návod

Montáž

Pred vybalením prekontrolujte obsah. Pri škodách spôsobených dopravou informujte, prosím, Vášho obchodníka.

Montáž je vyobrazená na strane 3 «Krok za krokom».

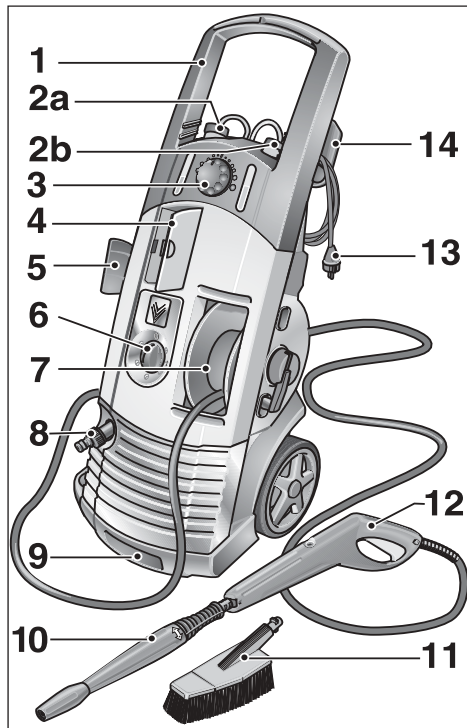

Slovensky - 44

1 Držadlo

Na transport prístroja po rovných plochách

2a Nasávacie hadice čistiaceho prostriedku 1

2b Nasávacie hadice čistiaceho prostriedku 2

3 Ventil čistiaceho prostriedku

Nasávanie a dávkovanie čistiaceho prostriedku (+/-)

4 Zásuvka na príslušenstvo

5 Uchytenie príslušenstva

6 Hlavný vypínač

Zapnutie prístroja - 1

Vypnutie prístroja - 0

7 Hadicový bubon so sklopnou rukoväťou

8 Vodná prípojka

Prípojenie privodnej hadice

9 Rukoväť na transport

Na transport prístroja cez schody/prekážky

10 Rozprašovací rúrka

Regulácia tlaku

11 Umývací kefa

12 Ručná striekacia pištoľ

Zapnutie - stlačte poistný gombík a ťahajte páku

Vypnutie - páku povoľte

13 Pripojovací kábel so sieťovou zástrčkou

14 Navíjanie sieťového kábla

Bezpečnostné upozornenia

Prečítajte si pred prvým použitím prístroja tento návod na obsluhu a jednajte podľa neho.

Uchovajte tento návod na obsluhu na neskoršie použitie alebo pre ďalšieho majiteľa.

Oblasti nasadenia prístroja

Tento prístroj možno používať výhradne v neživnostenskej oblasti

- na čistenie strojov, vozidiel, stavieb, náradia, fasád, terás, záhradných prístrojov apod. pomocou vysokotlakého lúča (v prípade potreby s prídavkom čistiacich prostriedkov),
- na čistenie motorov, však iba na miestach vybavených zodpovedajúcim odlučovačom oleja,
- s príslušenstvom, náhradnými dielmi a čistiacimi prostriedkami schválenými fy. Kärcher. Dodržujte upozornenia priložené k čistiacim prostriedkom.

Všeobecné bezpečnostné poznámky

Nikdy nedovoľte deform a mladistvým manipulovať s prístrojom.

Pokiaľ je zapnutý hlavný vypínač, nenechajte prístroj nikdy bez dozoru.

Prístroj neprevádzkujte v priestoroch ohrozených výbuchom.

Neostrekujte žiadne predmety, ktoré obsahujú zdraviu škodlivé látky (napr. azbest).

Bezpečnostné upozornenia

Varovné symboly na prístroji

Vysokotlaký lúč nikdy nesmerujte na osoby, zvieratá, prístroj samotný alebo elektrické časti.



Bezpečnostné zariadenia

Bezpečnostné zariadenia chránia pred poranením a nesmú byť zmenené alebo sa nesmú obísť.

Prepúšťací ventil s tlakovým spínačom

Pri pustení páky na ručnej striekacej pištoli vypne tlakový spínač čerpadlo, vysokotlaký lúč je prerušený. Pri ťahaní páky tlakový spínač čerpadlo opäť zapne.

Okrem toho zabraňuje prepúšťací ventil prekročeniu prípustného prevádzkového tlaku.

Poistný gombík

Poistný gombík na ručnej striekacej pištoli zabraňuje neúmyselnému zapnutiu prístroja.

Ochrana životného prostredia

Likvidácia obalu

Obalové materiály sú recyklovateľné. Odovzdajte, prosím, obal k opätovnému využitiu.

Likvidácia starého prístroja

Informácie o likvidácii, šetriacej životné prostredie, obdržite u Vášho obchodníka s prístrojmi fy. Kärcher.

Úspora vody

V porovnaní s inými čistiacimi metódami ušetríte použitím tohto prístroja až 85 % vody. Prístroj je možné prevádzkovať tiež s dažďovou vodou (je nutné použiť vodný filter).

Odľahčenie odpadných vôd

S čistiacimi prostriedkami zaobchádzajte, prosím, úsporne. Dodržiavajte odporúčané dávkovania, ktoré sú priložené pri čistiacich prostriedkoch.

Pred prvou prevádzkou

Predpoklady pre pripojenie

Pripojovacie hodnoty vid'. typový štítok/technické údaje.

Elektrická prípojka

Napätie na typovom štítiku musí súhlasiť s napájacím napätím. Zdroj prúdu musí byť uzemnený podľa predpisov.

Používajte iba predlžovací kábel, chránený proti striekajúcej vode, s dostatočným prierezom vodičov (10 m: 3 x 1,5 mm², 30 m: 3 x 2,5 mm²). Kábel musí byť úplne odvinutý z káblového bubna.

Pripojenie na vodovodné potrubie

Dodržiujte predpisy vodárenského podniku. Krátkodobé pripojenie cez jednosmerný ventil (vid'. zvláštna príslušenstvo) je prípustné.

Prípojka cez prírodnú hadicu (nie je súčasťou dodávky). Použite iba prírodnú hadicu s nasledujúcimi rozmermi: dĺžka najmenej 7,0 m, priemer najmenej ½".

⚠ Ohrozenie života!

Pneumatiky vozidiel/ventily pneumatik môžu byť vysokotlakým lúčom poškodené a môžu prasknúť. Prvým znakom takéhoto poškodenia je zafarbenie pneumatiky. Čistenie vykonávajte s odstupom najmenej 30 cm.

Sieťovej zástrčky sa nikdy nedotýkajte mokrymi rukami.

Pred každou prevádzkou prekontrolujte, či nie je poškodený prívodný kábel so sieťovou zástrčkou. Poškodený prívodný kábel nechajte bezprostredne vymeniť servisnou službou/odbornikom pre elektrické zariadenia.

Pred každou prevádzkou prekontrolujte, či nie je poškodená vysokotlaká hadica. Poškodenú vysokotlakú hadicu bezprostredne vymeňte.

⚠ Nebezpečenstvo poranenia!

Vystupujúci vodný lúč na vysokotlaka tryske pôsobí na ručnú striekaciu pištoľ spätnou silou. Zaisťte si pevný postoj a ručnú striekaciu pištoľ a rozprašovaciu rúrku pevne držte.

Na ochranu pred postriekaním noste v prípade potreby vhodný ochranný odev.

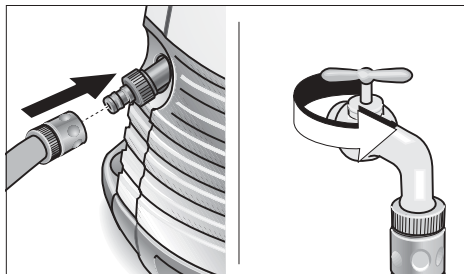

Napájanie vodou

Prístroj môže byť napájaný vodou napr. z vodovodného potrubia alebo z otvorenej nádoby.

Napájanie vodou z vodovodného potrubia

- Pripojte prívodnú hadicu vody (nie je súčasťou dodávky) s vodnou prípojkou prístroja a s prívodom vody (napr. vodovodný kohútik).
- Otvorte prívod vody.

Nasávanie vody z otvorenej nádoby

- Odskrutkujte spojovací diel pre prívod vody.
- Naskrutkujte nasávaciu hadicu s filtrom (nie je súčasťou dodávky, viď. «Zvláštne príslušenstvo») na vodnú prípojku prístroja.
- Filter zaveste do nádoby.
- Pred začatím prevádzky prístroj odvzdušnite.
 - Odskrutkujte vysokotlaké vedenie na vysokotlaka prípojke prístroja.
 - Prístroj zapnite a nechajte v chode tak dlho, až vyteká z vysokotlaka prípojky voda bez bublín.
 - Prístroj vypnite a vysokotlakú hadicu opäť naskrutkujte.

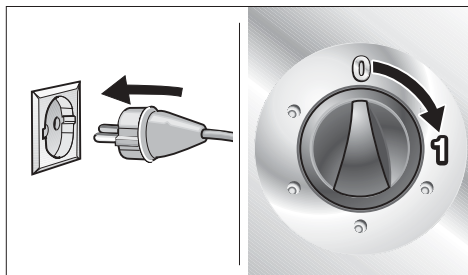

Príprava

- Zastrčte sieťovú zástrčku.
- Nastavte hlavný vypínač do polohy «1».

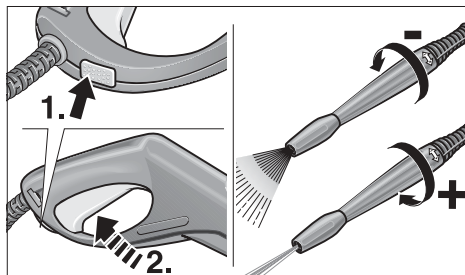

Zapnutie

- Stlačte poistný gombík na ručnej striekacej pištoľi a fahajte páku.

Vypnutie

- Povoľte páku.

Stlačením poistného gombíka zaistíte prístroj v pracovných prestávkach a pri jeho opustení pred neúmyselným zapnutím.

Regulácia pracovného tlaku/ množstva vody

Zvýšenie pracovného tlaku:

Otočte rozprašovací rúrku v smere «+».

Zníženie pracovného tlaku:

Otočte rozprašovací rúrku v smere «-».

Prípojenie príslušenstva

Nasledujúce príslušenstvo je, podľa modelu, buď súčasťou dodávky alebo je k dispozícii v odborných predajniach (viď. tiež «Zvláštne príslušenstvo»).

- Vymeňte požadované príslušenstvo za rozprašovaciu rúrku.

Umývacia kefa

pre veľké, rovné plochy – napr. na aute, obytnom prívесе alebo člnе.

Je možné primiešať čistiaci prostriedok.

Rotujúca umývacia kefa

pre dôkladné čistenie, nepoškodzuje plochy – napr. karosérie alebo sklenené plochy.

Je možné primiešať čistiaci prostriedok.

Rotorová tryska

Na pevne držiace sa nečistoty napr. chodníky zarastené machom alebo fasády.

Pracujte bez čistiaceho prostriedku a s najvyšším pracovným tlakom.

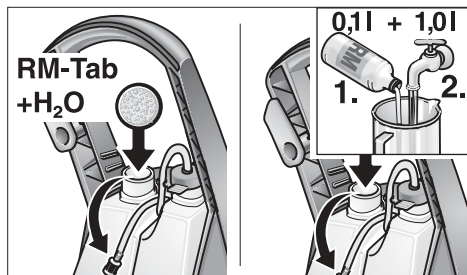

Primiešanie čistiaceho prostriedku

- Naplníte nádrž čistiaceho prostriedku.....
..... tabletami čistiaceho prostriedku a vodou alebo
..... koncentrátom čistiaceho prostriedku a vodou.

Dodržiavajte odporúčenia pre dávkovanie na etiketách nádob čistiaceho prostriedku.

KVášmu stroju je priložená informačná karta, na ktorej sú vyznačené všetky dostupné čistiace prostriedky Kärcher. Vedľa nádrží na čistiaci prostriedok nájdete zasúvacie priečinky, do ktorých môžete na identifikáciu práve používaného čistiaceho prostriedku zasunúť príslušnú vyberateľnú produktovú kartu.

- Nastavenie dávkovacieho ventilu čistiaceho prostriedku.
 - Pootočte doľava:
Dávkovanie čistiaceho prostriedku z nádržky 1.
 - Pootočte doprava:
Dávkovanie čistiaceho prostriedku z nádržky 2.

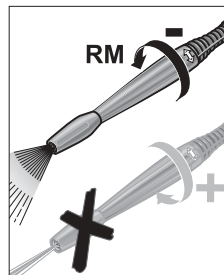
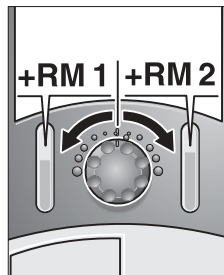

- Rozprašovací rúrku natočte v smere «-» až na doraz.

Doporučená čistiaca metóda

1. Nastriekajte čistiaci prostriedok úsporne na suchý povrch, nechajte pôsobiť (avšak nie zaschnúť).
2. Uvoľnenú nečistotu ostriekajte vysokotlakým lúčom.

Čistiace prostriedky

Pre bezporuchovú prácu odporúčame náš program čistiacich a ošetrovacích prostriedkov Kärcher, ktoré sú vhodné pre daný účel čistenia. Nechajte si, prosím, poradiť, alebo si na túto tému vyžiadajte informácie. Tu je malý výber:

Univerzálny čistič Profi RM 555 ULTRA
Čistič pre automobily Profi RM 565 ULTRA
Čistič pre domy a záhrady Profi RM 570 ULTRA
Čistič pre člny Profi RM 575 ULTRA

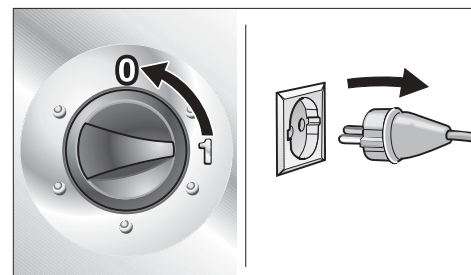

- Nastavte hlavný vypínač do polohy «0».
- Vytiahnite sieťovú zástrčku.

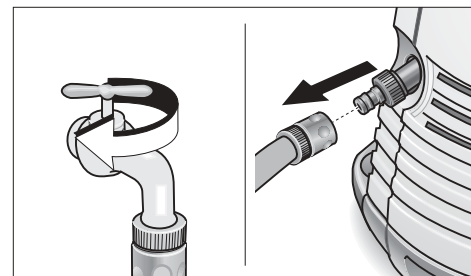

Pri napájaní vodou z vodovodného potrubia

- Uzavrte prívod vody.
- Odpojte prístroj od vodnej prípojky.

Pri napájaní vodou z otvorenej nádoby

- Odskrutkujte nasávaciu hadicu s filtrom od vodnej prípojky prístroja.

Ukončenie prevádzky

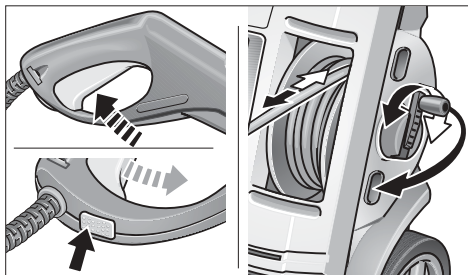

- Ťahajte páku na ručnej striekacej pištoli, kým nie je prístroj bez tlaku.
- Na zaistenie prístroja proti neúmyselnému zapnutiu stlačte poistný gombík.

Skladovanie/Preprava prístroja

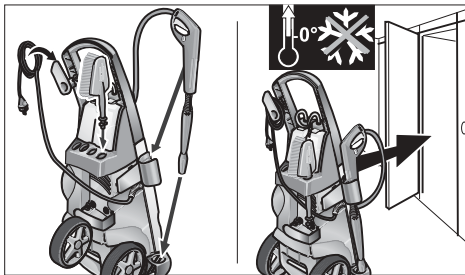

Pozor! Neúplne vyprázdnený prístroj môže poškodiť mraz. Cez zimu skladujte prístroj v priestore chránenom pred mrazom.

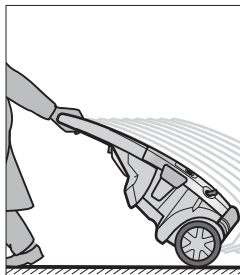

- Pred prepravou prístroj vypnite.
- Pri preprave po rovných plochách prístroj ťahajte za držadlo.

Ošetrovanie a údržba

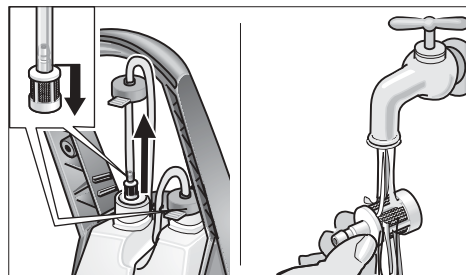

Čistenie

Pred dlhším skladovaním, napr. v zime:

- Stiahnite z nasávacej hadice čistiaceho prostriedku dávkovací ventil a vyčistite ho pod tečúcou vodou.

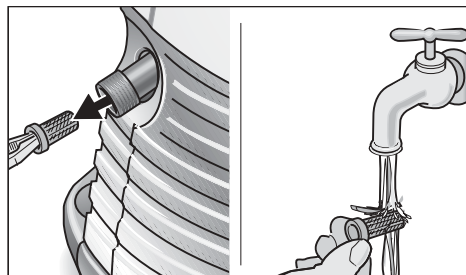

- Pomocou plochých klieští vytiahnite sitko z vodnej prípojky a vyčistite ho pod tečúcou vodou.

Údržba

Prístroj nevyžaduje údržbu.

SK

Pomoc pri poruchách

Poruchy spôsobujú často jednoduché príčiny, ktoré môžete sami odstrániť pomocou nasledujúceho prehľadu. V prípade pochybností alebo pri nemenovanej pomoci pre odstránenie poruchy sa, prosím, obráťte na autorizovanú servisnú službu.



Nebezpečenstvo úrazu elektrickým prúdom!

Opravy na prístroji smie vykonávať iba autorizovaná servisná služba.

Náhradné diely

Používajte výhradne originálne náhradné diely fy. Kärcher. Prehľad náhradných dielov nájdete na konci tohto návodu na obsluhu.

Servisná služba

V prípade otázok alebo porúch Vám rady pomôžu naše pobočky Kärcher.

Porucha	Príčina	Odstránenie
Prístroj sa nerozbehne	Je prerušený privod prúdu	Vytiahnite sieťovú zástrčku! Prekontrolujte, či nie je poškodený pripojovací kábel, sieťová zástrčka, predlžovací kábel a káblové pripojenie
Prístroj nedosiahne požadovaný tlak	Nastavenie rozprašovacej rúrky na «-»	Nastavte rozprašovaciu rúrku na «+»
	Pri sacej prevádzke – prístroj nie je odvzdušnený	Prístroj odvzdušnite, viď. «Obsluha»
	Je upchaté sitko vo vodnej prípojke	Sitko vyčistite, viď. «Ošetrovanie a údržba»
Silné kolísanie tlaku	Prírodné množstvo vody je príliš malé	Prekontrolujte tesnosť a prietok privodu vody až k vodnej prípojke prístroja
	Je upchaná vysokotlaká tryska v rozprašovacej rúrke	Zložte rozprašovaciu rúrku, pomocou ihly vyčistite otvor vo vysokotlakej tryske a spredu prepláchnite vodou
Na spodnej strane prístroja vyteká voda	Je netesné čerpadlo	Sú prípustné 3 kvapky za minútu. Pri väčšej netesnosti vyhľadajte servisnú službu
Prístroj nenasáva čistiaci prostriedok	Nastavenie rozprašovacej rúrky na «+»	Nastavte rozprašovaciu rúrku na «-»
	Je upchatý dávkovací ventil čistiaceho prostriedku v nasávacej hadici čistiaceho prostriedku	Vyčistite dávkovací ventil čistiaceho prostriedku, viď. «Ošetrovanie a údržba»

Technické údaje

Prúdová prípojka

Napätie (pri 1 ~ 50 Hz)	220-240 V
Príkion	3,0 kW
Sieťová poistka (zotrvačná)	16 A
Ochranná trieda	1,IP X5

Vodná prípojka

Prírodná teplota (max.)	60 °C
Prírodné množstvo (min.)	11 l/min
Prírodný tlak (max.)	(6 bar) 0,6 MPa

Výkonové údaje

Tlak nom.	(150 bar) 15 MPar
Tlak maks.	(160 bar) 16 MPa
Potisna količina	(550 l/h) 9,2 l/min
Dávkovanie čistiaceho prostriedku	0,2 l/min
Sacia výška z otvorenej nádoby 20 °C	1 m
Sila spätného rázu ručnej striekacej pištole	25 N
Hladina akust.tlaku, L_{PA} (EN 60704-1)	73 dB(A)
Hladina akust.výkonu, L_{WA} (2000/14/EG)	93 dB(A)

Rozmery

Dĺžka/šírka/výška	400/390/960 mm
Hmotnosť	19 kg

Schéma priebehu prúdu

- C1 Prevádzkový kondenzátor
M1 Motor
S1 Vypínač prístroja
S3 Tlakový spínač

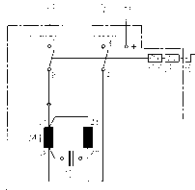

Zvláštne príslušenstvo

Zvláštne príslušenstvo rozširuje možnosti využitia Vášho prístroja. Bližšie informácie k tomu obdržíte u Vášho obchodníka fy. Kärcher.

Vyobrazenie vid'. strana 78.

- 1 Fréza na nečistoty
- 2 Ochrana proti striekaniu frézy na nečistoty
- 3 Čistiaca sada na rúry (7,5 m/15 m)
- 4 Rotujúca umývacia kefa
- 5 Umývacia kefa
- 6 Rozprašovacia sada za mokra
- 7 Ohybná rozprašovacia rúrka
- 8 Trojúhelníková tryska s rozprašovacou rúrkou
- 9 Rozprašovacia rúrka pre ťažko prístupné miesta
- 10 Rozprašovacia rúrka pre podlahy
- 11 Predĺženie rozprašovacej rúrky
- 12 Vysokotlaká hadica (9 m)
- 13 Predlžovacia hadica
- 14 Sacia sada pre veľké množstvo
- 15 Nasávacia hadica s filtrom
- 16 Vodný filter
- 17 Jednosmerný ventil

Záruka

V každej krajine platia záručné podmienky vydané našou príslušnou distribučnou spoločnosťou. Eventuálne poruchy vzniknuté na prístroji odstránime počas záručnej doby bezplatne v prípade, ak je príčinou poruchy chyba materiálu alebo výrobcu.

V prípade záruky sa, prosím, obráťte aj s príslušenstvom a predajným účtom na Vášho obchodníka alebo na najbližšiu autorizovanú servisnú službu.

Prehlásenie o konformite

Týmto prehlasujeme, že ďalej označené stroje zodpovedajú na základe svojej koncepcie a konštrukčného vyhotovenia, ako aj od nás do prevádzky uvedeným vyhotoveniam príslušných základných bezpečnostných a zdravotných požiadaviek ďalej uvedeným smerniciam ES. Pri zmene stroja, ktorá nebola od nás odsúhlasená stráca toto prehlásenie svoju platnosť.

Výrobok: Vysokotlaký čistič

Typ: 1.398-xxx

Zadevne smernice CE:

98/37/EWG
73/23/EWG (+ 93/68/EWG)
89/336/EWG (+ 91/263/EWG, 92/31/EWG, 93/68/EWG)
2000/14/EWG

Použité harmonizačné normy:

DIN EN 55014 - 1: 2000 + A1: 2001
DIN EN 55014 - 2: 1997
DIN EN 60335 - 1
DIN EN 60335 - 2 - 79
DIN EN 61000 - 3 - 2: 2000
DIN EN 61000 - 3 - 3: 1995 + A1: 2001

Použité postupy hodnotenia súladu:

Príloha V

Hladina akustického výkonu

Nameraná: 91 dB(A)
Zaručovaná: 93 dB(A)

Zásadou interných opatrení je zabezpečené, že sériové náradie vždy zodpovedá požiadavkám aktuálnych smerníc ES a použitým normám. Podpisani jedajú z poverenia a s plnou mocou jednatelstva.

5.957-689(11/02)

Alfred Kärcher GmbH & Co.
Cleaning Systems
Alfred-Kärcher-Str. 28-40
P.O. Box 160
D-71349 Winnenden

S. Reiser H. Jenner

Slovensky - 51

SK

Kratka uputa

Sastavljanje aparata

Kod raspakiravanja provjerite sadržaj u paketu. Ako su u toku transporta nastale štete prijavite ih kod vašeg prodavača.

Sastavljanje je „korak po korak“ slikovno prikazano na stranici 3.

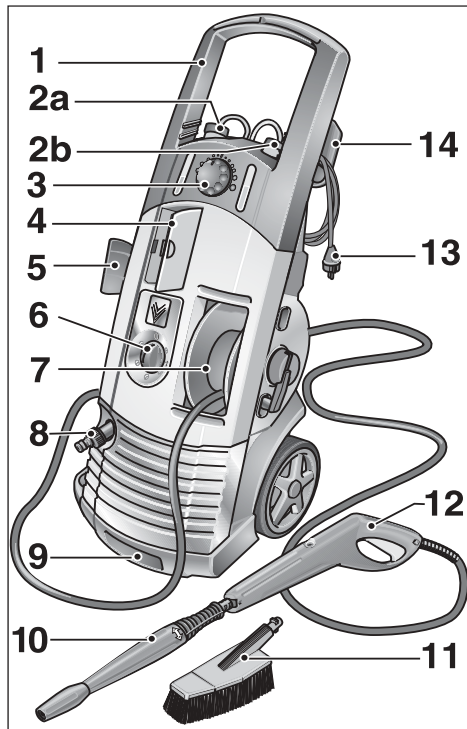

Sigurnosne upute

Prije prvog korištenja pročitajte ovo uputstvo za uporabu te ga se pridržavajte.

Ovo uputstvo za uporabu pospremite za kasnije korištenje ili za novog vlasnika.

Uporaba prema odredbama

Ovaj aparat koristite isključivo u neobrtničke svrhe

- za pranje i čišćenje strojeva, automobila, građevina, alata, fasada, terasa, strojeva za obradu vrta itd. sa visokotlačnim vodenim mlazom (po potrebi s dodatkom sredstava za čišćenje).
 - za čišćenje motora samo na mjestima koja imaju odgovarajući odvod za ulje.
 - sa priborom, rezervnim dijelovima i sredstvima za čišćenja koja imaju uporabnu dozvolu od Kärchera.
- pridržavajte se uputa koje su priložene uz sredstva za čišćenje.

Opće sigurnosne upute

Djeca i mladeži nikada ne dozvolite rukovanje s aparatom.

Aparat nikada ne smije ostati bez nadzora tako dugo dok je uključen glavni prekidač.

Aparat nikada ne koristite u prostorijama u kojim postoji opasnost od eksplozije.

Nikada ne prskajte predmete koji u sebi sadrže materije štetne po ljudsko zdravlje (npr. azbest).

1 Vučna drška

Za transportiranje aparata po ravnim površinama

2a Crijevo za usisavanje sredstva za čišćenje 1

2b Crijevo za usisavanje sredstva za čišćenje 2

3 Doziranje sredstva za čišćenje

Usisavanje i doziranje sredstva za čišćenje (+/-)

4 Pretinac za pribor

5 Držać pribora

6 Glavni prekidač

Uključivanje aparata - 1

Isključivanje aparata - 0

7 Namatalica za crijevo sa sklopivom ručkom

8 Priključak za vodu

Priključiti dovodno crijevo

9 Transportna ručka

Za transport aparata po stepenicama/
preprekama

10 Mlaznica

Za regulaciju tlaka

11 Četka za čišćenje

12 Ručni pištolj za prskanje

Uključivanje - pritisnuti sigurnosni gumb
i povući ručicu

Isključivanje - otpustiti ručicu

13 Priključni kabel s utikačem

14 Za namotavanje Priključni kabel

Sigurnosne upute

Znak upozorenja na aparatu

Visokotlačni mlaz nikada ne usmjeravajte prema ljudima, životinjama, aparatu ili električnim dijelovima.



Sigurnosni uređaji

Sigurnosni uređaji služe u zaštiti od ozljeda i ne smiju se promijeniti ili zaobići.

Zaštitni ventil od prejakog protoka s tlačnim prekidačem

Kad se otpusti ručica na ručnom pištolju za prskanje tlačni prekidač isključuje pumpu, visokotlačni mlaz se zaustavlja. Ako se ručica povuče tlačni prekidač će opet uključiti pumpu.

Osim toga zaštitni ventil od prejakog protoka sprječava prekoračenje dozvoljenog radnog tlaka.

Sigurnosni gumb

Sigurnosni gumb na ručnom pištolju sprječava nehotečno uključivanje aparata.

Zaštita okoliša

Zbrinjavanje ambalaže

Ambalažni materijal može se reciklirati. Ambalažu propisno zbrinite kako bi se mogla ponovo preraditi.

Zbrinjavanje starog aparata

Informacije o zbrinjavanju u skladu s očuvanjem okoliša dobit ćete kod vašeg prodavača Kärcherovi proizvoda.

Ušteda vode

Korištenjem ovog aparata se štedi u poređenju s ostalim metodama čišćenja do 85 % vode. Aparat može raditi i s kišnicom (koristite filter za vodu).

Smanjivanje onečišćenja otpadne vode

Sredstva za čišćenje koristite štedljivo. Pridržavajte se preporuka za doziranje koje su priložene uz sredstva za čišćenje.

Prije prvog uključivanja

Uvjeti za priključak

Priključne vrijednosti, gledaj natpisnu pločicu/ tehničke podatke.

Električni priključak

Napon na natpisnoj pločici mora se podudarati s mrežnim naponom. Strujni izvor mora biti propisno uzemljen.

Upotrebljavajte samo produžne kablove koji imaju zaštitu od prskanja vode s dovoljnim poprečnim presjekom vodiča (10 m: 3 x 1,5 mm², 30 m: 3 x 2,5 mm²) i odmotajte ga potpuno sa namatalice.

Priključak na vodu

Pridržavajte se propisa poduzeća za snadbijevanje vodom.

Priključak preko dovodnog crijeva (nije obuhvaćeno dostavom). Koristiti se smije samo dovodno crijevo sa slijedećim mjerama: dužina minimalno 7,0 m, promjer minimalno 1/2".

Rukovanje

⚠ Opasnost po život!

Visokotlačni mlaz može oštetiti automobilske gume i ventile te dovesti do pucanja istih. Prvi pokazatelj za ovo je promjena boje guma. Pranje obavite na razmaku od minimalno 30 cm.

Mrežni utikač nikada ne dodirujte vlažnim rukama.

Prije svakog uključivanja pregledajte priključni kabel s mrežnim utikačem kako na njima nebi bilo oštećenja. Oštećeni priključni kabel neizostavno se treba promijenti posredstvom ovlaštene servisne službe/električara.

Visokotlačno crijevo provjerite prije svakog korištenja kako na njemu ne bi bilo neke štete.

Oštećeno neizostavno promijenite.

⚠ Opasnost od ozljeda!

Izlaženje vodenog mlaza na visokotlačnom ventilu djeluje kao rektivna snaga na ručni pištolj za prskanje. Brinite se za visoki nivo sigurnosti i čvrsto držite ručni pištolj za prskanje i mlaznicu.

Od dijelova koji se mogu odvojiti prilikom prskanja zaštitite se koristeći odgovarajuću zaštitnu odjeću.

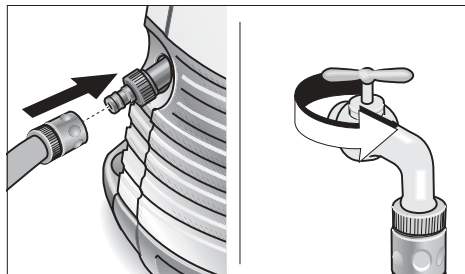

Snabdijevanje vodom

Aparat se može snabdijevati npr. vodom iz vodovoda ili iz otvorenog spremnika za vodu.

Snabdijevanje vodom iz vodovoda

- Dovodno crijevo (nije obuhvaćeno dostavom) priključite ga na priključak za vodu koji se nalazi na aparatu i na dovod vode (npr. slavinu).
- Otvorite dovod vode.

Snabdijevanje vodom iz otvorenog spremnika za vodu

- Odvrnite spojni dio za dovod vode.
- Uvrnite usisno crijevo s filterom na priključak za vodu na aparatu (nije obuhvaćeno dostavom, gledaj „Poseban pribor“).
- Filter ovjesite u spremnik.
- Prije uporabe iz aparata odstraniti zrak.
 - Odvrnite visokotlačno crijevo sa visokotlačnog priključka na aparatu.
 - Uključite aparat i pustite da tako dugo radi dok iz visokotlačnog priključka ne počne izlaziti voda bez mjehurića.
 - Isključite aparat a visokotlačno crijevo ponovo uvrnite.

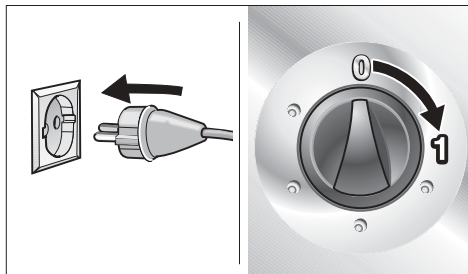

Priprema

- Utikač uključite u utičnicu.
- Glavni prekidač podesite na „1“.

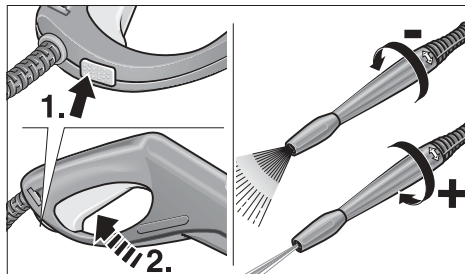

Uključivanje

- Pritisnite sigurnosni gumb na ručnom pištolju za prskanje i povucite polugicu.

Isključivanje

- Otpustite polugicu.

Kod radnih pauza ili napuštanja aparata pritisnite sigurnosni gumb na aparatu kako bi spriječili neželjeno uključivanje.

Reguliranje radnog tlaka/ količine vode

Povisivanje radnog tlaka:
mlaznicu okrećite u smjeru „+“.

Smanjivanje radnog tlaka:
mlaznicu okrećite u smjeru „-“.

Priključivanje pribora

Sljedeći pribor je ovisno o modelu obuhvaćen dostavom ili ga pak možete nabaviti u specijaliziranoj prodavaonici (gledaj i „Poseban pribor“).

- Dotični pribor zamijenite s mlaznicom.

Četka za čišćenje

za velike ravne, površine – npr. na autu, kamp-kućici ili čamcu.

Dodati se može sredstvo za čišćenje.

Rotirajuća četka za čišćenje

za blago i temeljito čišćenje – npr. karoserija i staklenih površina.

Dodati se može sredstvo za čišćenje.

Rotorska sapnica

za tvrdokornu prljavštinu – npr. ploče na putevima obrasle mahovinom ili za fasade.

Radite bez sredstva za čišćenje ali zato sa najvećim radnim tlakom.

- Mlaznicu okrećite u smjeru „-“ do oglašavanja.

Rukovanje

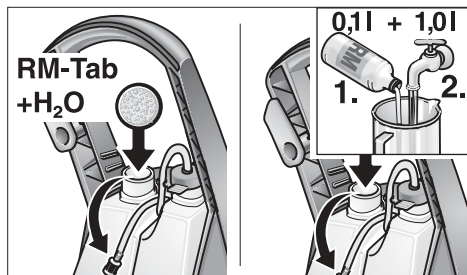

Dodavanje sredstva za čišćenje

- Rezervoar za sredstvo za čišćenje napuniti...
...sredstvom za čišćenje u obliku tablete i vodom ili
...koncentriranim sredstvom za čišćenje i vodom

Pridržavati se preporuka o doziranju na etiketi pakovanja sredstava za čišćenje

Vašem uređaju je priložena informativna karta na kojoj su prikazana sva isporučiva Kärcher sredstva za čišćenje. Kod rezervoara za sredstva za čišćenje ćete naći futrolu u koju se može ubaciti prethodno odvojena kartica koja pripada sredstvu za čišćenje koje se trenutno koristi.

- Namjestiti ventil za doziranje sredstva za čišćenje.
 - Okrenuti nalijevo:
Sredstvo za čišćenje dozirati iz posude 1.
 - Okrenuti nadesno:
Sredstvo za čišćenje dozirati iz posude 2.

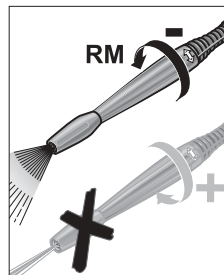
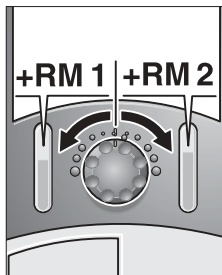

- Mlaznicu okrećite u smjeru „-“ do oglašavanja.

Preporučena metoda čišćenja

1. Sredstvo za čišćenje štedljivo raspršite po suhoj površini i pustite da djeluje (ne dozvolite da se osuši).
2. Nečistoću koja se odvojila isperite visokotlačnim mlazom.

Sredstva za čišćenje

Za nesmetani rad i odgovarajući svakom zadatku kod čišćenja preporučujemo vam naš Kärcher program za čišćenje i program sredstava za njegu. Informirajte se ili zatražite informacije. Ovdje smo priredili mali izbor:

Univerzalno sredstvo za čišćenje Profi RM 555 ULTRA
Sredstvo za čišćenje auta Profi RM 565 ULTRA
Sredstvo za čišćenje kuće i vrta Profi RM 570 ULTRA
Sredstvo za čišćenje čamaca Profi RM 575 ULTRA

Isključivanje aparata

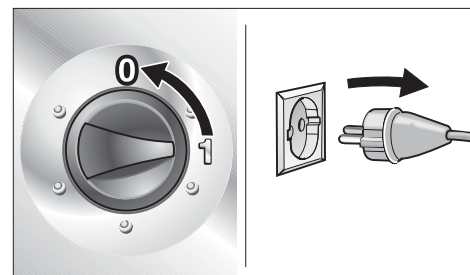

- Glavni prekidač podesite na „0“.
- Izvucite mrežni utikač.

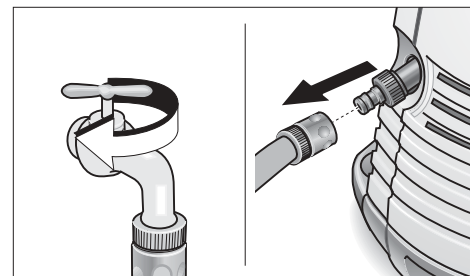

Kod opskrbljivanja vodom iz vodovoda

- Zavrnite dovod vode.
- Aparat odvojite od priključka za vodu.

Kod opskrbljivanja vodom iz otvorenog spremnika

- Usisno crijevo s filterom odvrnite sa priključku za vodu koji se nalazi na aparatu.

Isključivanje aparata

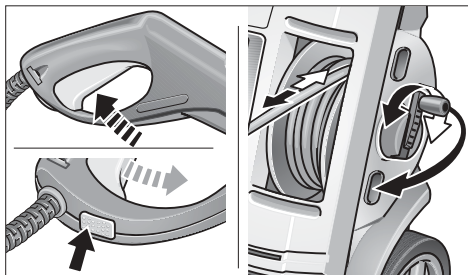

- Povlačite ručicu na ručnom pištolju za prskanje tako dugo dok u aparatu ne nestane tlak.
- Pritisnite sigurnosni gumb kako bi aparat zaštitili od nehotičnog uključivanja.
- Visokotlačno crijevo namotajte na namatalicu.

Pospremanje/Transport

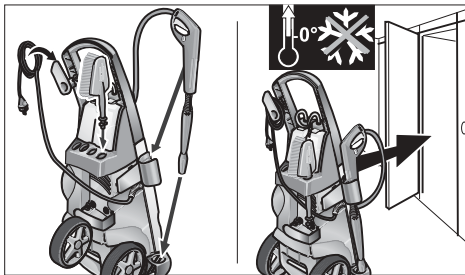

Pozor! Aparat se mora potpuno isprazniti jer u protivnom može doći do njegova uništenja djelovanjem niskih temperatura. Aparat preko zime pospremite u prostoriju u kojoj nema opasnosti od smrzavanja.

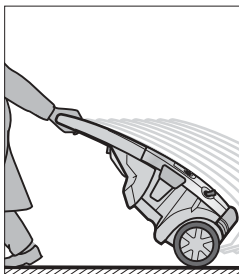

- Isključite aparat prije transporta.
- Za transport preko ravnih površina aparat vucite za vučnu dršku.

Njega i održavanje

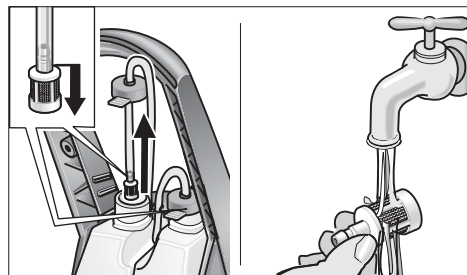

Čišćenje

Prije dugoročnijeg pospremanja, npr. preko zime:

- Ventili za doziranje sredstva za čišćenje izvucite iz crijeva za usisavanje istog i operite ga pod tekućom vodom.

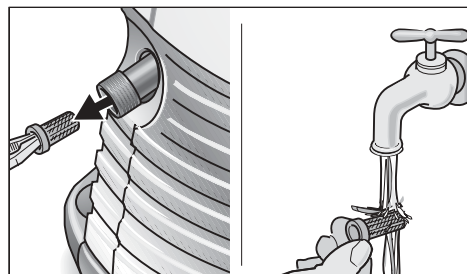

- Pomoću plosnatih kliješta izvucite filter iz priključka za vodu te ga operite pod tekućom vodom.

Održavanje

Aparat nije potrebno održavati.

Pomoć kod smetnji

Uzrok neke smetnje je često puta vrlo jednostavan pa ga uz pomoć sljedećeg pregleda možete otkloniti sami. Ukoliko niste dovoljno sigurni ili ako u pregledu ne pronađete traženu smetnju/pomoć obratite se ovlaštenoj servisnoj službi.



Opasnost od strujnog udara!

Popravke na aparatu smije izvoditi samo ovlaštena servisna služba.

Rezervni dijelovi

Upotrebjavajte isključivo originalne Kärcherove rezervne dijelove. Pregled rezervnih dijelova pronaći ćete na kraju ovog uputstva za uporabu.

Servisna služba

Kod pitanja i smetnji na usluzi vam rado stoje naša Kärcher predstavništva:

Smetnja	Uzrok	Pomoć
Aparat ne radi	Prekinut je dovod struje	Izvicite mrežni utikač! Ispitajte da li su nastale štete na priključnom kabelu, mrežnom utikaču, produžnom kabelu i kablskim spojnicama
Aparat ne postiže dovoljan tlak	Mlaznica je podešena na „-“	Mlaznicu podesite na „+“
	Kod usisavanja – iz aparata nije ispušten zrak	Iz aparata ispustite zrak, Gledaj „Rukovanje“
	Začepljen je filter u priključku za vodu	Očistite filter, gledaj „Njega i održavanje“
	Premala je količina dovodne vode	Ispitajte da li je dovod vode propusan i kakva je protočnost istog do priključka za vodu
Velike razlike u tlaku	Začepljena je visokotlačna sapnica u mlaznici	Skinite mlaznicu, pomoću igle očistite provrt u visokotlačnoj sapnici te ga s prednje strane isperite vodom
Voda izlazi na donjoj strani kućišta	Pumpa je porozna	Dozvoljene su 3 kapi u minuti. Kod jače propusnosti obratite se servisnoj službi
Sredstvo za pranje se ne usisava	Mlaznica je podešena na „+“	Mlaznicu podesite na „-“
	Ventil za doziranje sredstva za čišćenje u crijevu za usisavanje istog je začepljen	Očistite ventil za doziranje sredstva za čišćenje, gledaj „Njega i održavanje“

Tehnički podaci

Priključak za struju

Napon (kod 1 ~ 50 Hz)	220-240 V
Priključna vrijednost	3,0 kW
Mrežni osigurač (inertan)	16 A
Zaštitna klasa	1, IP X5

Priključak za vodu

Temperatura dotoka (maks.)	60 °C
Količina dotoka (min.)	11 l/min
Tlak dotoka (maks.)	(6 bar) 0,6 MPa

Podaci o snazi

Radni tlak	(150 bara) 15 MPa
Tlak (maks.)	(160 bara) 16 MPa
Potrebna količina	(550 l/h) 9,2 l/min
Doziranje sredstva za čišćenje	0,2 l/min
Usisna visina iz otvorenog spremnika 20 °C	1 m
Reaktivna sila ručnog pištolja za prskanje	25 N
Razina zvučnog tlaka, L_{PA} (EN 60704-1)	73 dB(A)
Razina zvučne snage, L_{WA} (2000/14/EZ)	93 dB(A)

Mjere

Dužina/širina/visina	400/390/960 mm
Težina	19 kg

Schema electrică

- C1 condensator
- E1 motor
- S1 intrerupătorul aparatului
- S3 intrerupător manometric

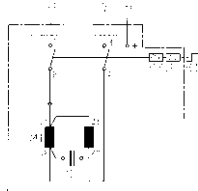

Poseban pribor

Poseban pribor proširuje mogućnost uporabe vašeg aparata. Daljnje informacije o tome dobit ćete kod vašeg prodavača Kärcherovi proizvoda.

Slikovni prikaz gledaj na stranici 78

- 1 Glodač za blato
- 2 Zaštita od prskanja kod glodača za blato
- 3 Garnitura za čišćenje cijevi (7,5 m/15 m)
- 4 Rotirajuća četka za čišćenje
- 5 Četka za čišćenje
- 6 Garnitura za mlazno vlaženje
- 7 Fleksibilna mlaznica
- 8 Trostruka sapnica s mlaznicom
- 9 Mlaznica za teško pristupačna mjesta
- 10 Mlaznica za podove
- 11 Produžni dio za mlaznicu
- 12 Visokotlačno crijevo (9 m)
- 13 Produžni dio za crijevo
- 14 Garnitura za usisavanje velikih količina
- 15 Usisno crijevo s filterom
- 16 Filter za vodu
- 17 Osigurač za zaštitu od povratka vode

Jamstvo

U svakoj zemlji važeći su uslovi jamstva koje je izdala naša zadužena udruga za marketing. Sve smetnje nastale unutar jamstvenog roka otklanjamo besplatno ukoliko je uzrokom smetnje greška u materijalu ili se radi o greški proizvođača.

U slučaju jamstva obratite se sa priborom i računom vašem prodavaču ili sljedećoj ovlaštenoj servisnoj službi.

Izjava o usklađenosti

Izjavljujemo da u nastavku navedeni stroj u svojoj zamisli i konstrukciji, te kod nas korištenoj izvedbi, odgovara osnovnim sigurnosnim i zdravstvenim zahtjevima u skladu sa dolje navedenim smjernicama. Kod izmjene stroja koja nije usklađena sa nama, ova izjava gubi svoju pravovaljanost.

Proizvod: Visokotlačna čistilica

Tip: 1.398-xxx

Odgovarajuće smjernice EZ:

98/37/EZ
73/23/EGZ (+ 93/68/EGZ)
89/336/EGZ (+ 91/263/EGZ, 92/31/EGZ, 93/68/EGZ)
2000/14/EZ)

Korištene usklađene norme:

DIN EN 55014 - 1: 2000 + A1: 2001
DIN EN 55014 - 2: 1997
DIN EN 60335 - 1
DIN EN 60335 - 2 - 79
DIN EN 61000 - 3 - 2: 2000
DIN EN 61000 - 3 - 3: 1995 + A1: 2001

Primjenjeni postupak ocjene sukladnosti:

Privitak V

Razina zvučne snage

Izmjerena: 91 dB(A)
Zajamčena: 93 dB(A)

Pomoću internih odredbi jamčimo da serijski aparati uvijek odgovaraju zahtjevima aktualnih smjernica EZ i korištenim normama. Potpisnici postupaju prema narudžbi i ovlasti vodstva tvrtke.
5.957-689(11/02)

Alfred Kärcher GmbH & Co.
Cleaning Systems
Alfred-Kärcher-Str. 28-40
P.O. Box 160
D-71349 Winnenden

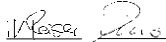

S. Reiser H. Jenner

Kratko uputstvo za upotrebu

Sklapanje

Proverite sadržaj. Obavestite Vašeg prodavca, ako ustanovite oštećenja nastala pri transportu.

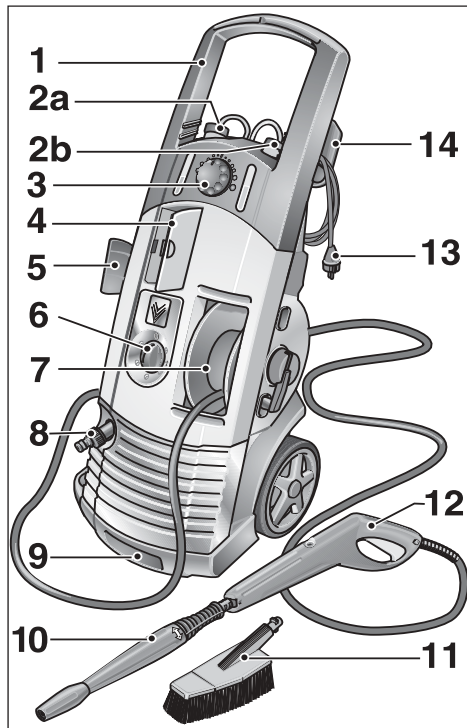
Sklapanje je „Korak po korak“ slikovito objašnjeno na stranici 3.



Sigurnosna uputstva

Pročitajte ovo uputstvo za upotrebu pre prvog korišćenja uređaja i pridržavajte se istog pri radu sa uređajem.

Sačuvajte ovo uputstvo za upotrebu za daljnja korišćenja ili za druge korisnike.

Dozvoljena oblast upotrebe

Upotrebljavajte ovaj uređaj samo za privatne svrhe, i to

- za čišćenje mašina, vozila, zgrada, terasa i uređaja za obradu vrta ili sličnih uz upotrebu vodenog mlaza pod visokim pritiskom (po potrebi moguće je dodavanje sredstava za čišćenje);
- za čišćenje motora samo na mestima sa odgovarajućim napravama za skupljanje motornog ulja;
- uz upotrebu od strane firme Kärcher priznatih dodatnih delova, delova za zamenu i sredstava za čišćenje. Kod upotrebe sredstava za čišćenje obratite pažnju na priložena uputstva za upotrebu istih.

Opšta sigurnosna uputstva

Ne dozvolite deci i omladini upotrebu ovog uređaja.

Ne ostavljajte uređaj bez nadzora, dok je uključen glavni prekidač.

Ne koristite uređaj u prostorijama, u kojima postoji opasnost od eksplozije.

Ne prskajte predmete ili površine, koje sadrže elemente, štetne za zdravlje (na pr. azbest).

1 Držać za vuču

transportovanje uređaja po ravnom terenu

2a Crevo za usisavanje i doziranje sredstva za čišćenje 1

2b Crevo za usisavanje i doziranje sredstva za čišćenje 2

3 Ventila za doziranje sredstva za čišćenje

Usisavanje i doziranje sredstva za čišćenje (+/-)

4 Pretinac za pribor

5 Držać pribora

6 Glavni prekidač

Uključivanje uređaja - 1
Isključivanje uređaja - 0

7 Bubaň za namotavanje creva sa držaćem na spuštanje

8 Priključak za vodu

priključivanje creva za dovod vode

9 Držać za transportovanje

transportovanje uređaja kod stepenica ili prepreka

10 Cev za prskanje

regulisanje pritiska

11 Četka za pranje

12 Pištolj za prskanje

Uključivanje - pritisnite sigurnosno dugme i povucite polugu
Isključivanje - pustite polugu

13 Priključni kabel sa utikačem

14 Namotavanje creva otpornog na priključni kabel

Sigurnosna uputstva

Znaci upozorenja na uređaju

Nikada ne okrećite mlaz vode pod pritiskom u pravcu ljudi, životinja ili uređaja, koji stoje pod naponom.



Sigurnosne naprave

Sigurnosne naprave služe zaštititi od povreda i ne smeju se menjati niti isključivati.

Ventil za preticanje sa pritiskim prekidačem

Ako se poluga pištolja za prskanje pusti, pritiski prekidač isključuje pumpu, a mlaz vode pod pritiskom prestaje. Ako se poluga povuče, prekidač ponovo uključuje pumpu.

Ventil za preticanje ujedno sprečava prevazilaženje dozvoljenog radnog pritiska.

Sigurnosno dugme

Sigurnosno dugme na pištolju za prskanje sprečava nenamerno uključivanje uređaja.

Zaštita čovekove okoline

Otstranjivanje ambalaže

Ambalaža se može ponovo preraditi. Molimo Vas da ambalažu dostavite na odgovarajuća mesta.

Otstranjivanje starog uređaja

Informacije o mogućnostima otstranjivanja, koje je podobno čovekovoj okolini, možete dobiti od predstavnika firme Kärcher.

Štednja vode

Upotrebom ovog uređaja moguća je ušteda vode do 85 %, upoređujući sa drugim metodama čišćenja. Mesto vode iz vodovoda, može se koristiti i kišnica (uz upotrebu filtera za vodu).

Smanjenje opterećenja odvodne vode

Koristite malo sretstava za čišćenje. Obratite pažnju na savete za doziranje, koji su priloženi sretstvima za čišćenje.

Pre prve upotrebe

Preduslovi za priključivanje

Priključne vrednosti – vidi tablicu uređaja i tehničke podatke.

Električni priključak

Napon mreže mora odgovarati naponu, navedenom na tablici uređaja. Utičnica mora biti uzemljena, po odgovarajućim propisima.

Koristite samo produžni kabl, koji je zaštićen od vode i koji ima dovoljan presek (kod 10 m: 3 x 1,5 mm², kod 30 m: 3 x 2,5 mm²). Odvijte isti sa bubnja.

Priključak na vodovod

Obratite pažnju na propise Zavoda za vodoprivredu.

Priključak uz pomoć dovodnog creva (isto nije priloženo). Koristite samo dovodno crevo, koje odgovara sledećim uslovima:

Dužina najmanje 7,0 m,
Prečnik najmanje ½".

Upotreba

Opasnost po život!

Mlaz pod visokim pritiskom može dovesti do oštećenje guma za vozila i ventila. Isti mogu pući. Prvi znak je promena boje gume. Čistite gume sa odstojanjem od najmanje 30 cm.

Ne dodirujte utukač mokrim rukama.

Pre svake upotrebe proverite, da li su priključni kabeleli ili utukač oštećeni. Promena oštećenog priključnog kabela mora se sprovesti odmah, i to od strane ovlašćene servisne službe ili kvalifikovanog elektro-stručnjaka.

Pre svake upotrebe proverite, da li je crevo otporno na visoki pritisak oštećeno. Promena oštećenog creva otpornog na visoki pritisak mora se sprovesti odmah.

Opasnost od povreda!

Isticanje mlaza vode dovodi do stvaranja povratne snage na pištolju za prskanje. Stojte sigurno i čvrsto držite pištolj i cev za prskanje.

Nosite zaštitnu odevu radi zaštite od rasprskanih delova.

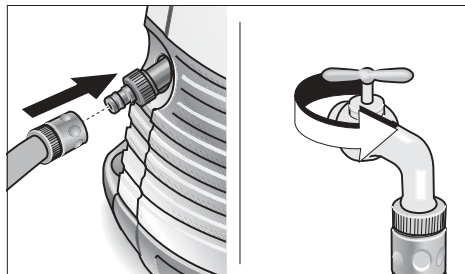

Snabdevanje vodom

Snabdevanje vodom moguće je priključivanjem na vodovod ili uzimanjem vode iz odgovarajuće posude.

Snabdevanje vodom priključivanjem na vodovod

- Pričvrstite dovodno crevo (isto nije priloženo) na priključak za vodu na uređaju i na vodovod (na pr. na slavinu).
- Otvorite slavinu.

Snabdevanje vodom iz otvorene posude

Odvrnite spojnicu dovoda vode.

- Priključite vijcima crevo za usisavanje sa filterom (isti nisu priloženi, vidi „Poseban pribor“) na priključak za vodu.
- Stavite filter u posudu sa vodom.
- Uklonite vazduh iz uređaja pre upotrebe istog.
 - Odvrite crevo na priključku za visoki pritisak.
 - Uključite uređaj i pustite da isti radi, dok na priključku voda bez mehurića ne ističe.
 - Isključite uređaj i ponovo pričvrstite crevo.

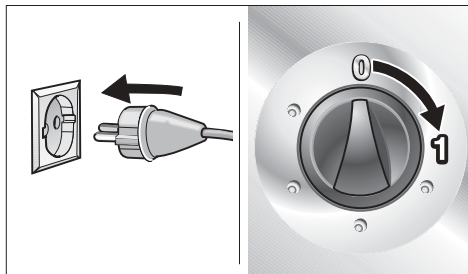

Priprema

- Utaknite utikač.
- Postavite glavni prekidač na „1“.

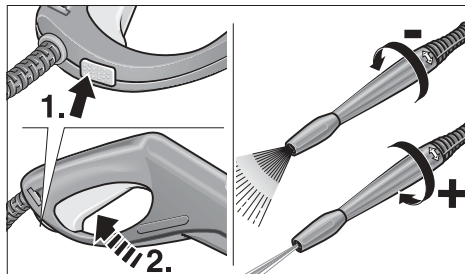

Uključivanje

- Pritisnite sigurnosno dugme na pištolju za prskanje i povucite polugu.

Isključivanje

- Pustite polugu.

Kod prekida rada i ako napuštate iredjaj, pritisnite sigurnosno dugme; time sprečavate nenamerno uključivanje uredjaja.

Regulisanje radnog pritiska i količine vode

Podizanje radnog pritiska:

Okrenite cev za prskanje u pravcu „+“.

Smanjenje radnog pritiska:

Okrenite cev za prskanje u pravcu „-“.

Priključivanje dodatnih delova

Sledeći delovi se, već prema modelu, isporučuju zajedno sa uredjajem; a ako ne, isti se mogu nabaviti u specijalnim prodavnicama (vidi „Poseban pribor“).

- Priključite svaki dodatni deo namesto cevi za prskanje.

Četka za pranje

koristi se za čišćenje velikih, ravnih površina – na. pr. na vozilu, prikolici za kampovanje, čamcu.

Dodavanje sretstava za čišćenje je moguće.

Okretna četka za pranje

koristi se za temeljno i blago čišćenje – na. pr. za čišćenje karoserije i staklenih površina.

Dodavanje sretstava za čišćenje je moguće.

Okretna dizna

koristi se za otklanjanje jake prljavštine – na. pr. za čišćenje pločica od mahovine ili za pranje fasada.

Ne koristite sretstva za čišćenje i radite uz najveći radni pritisak.

- Okrenite cev za prskanje u pravcu „-“ do kraja.

Upotreba

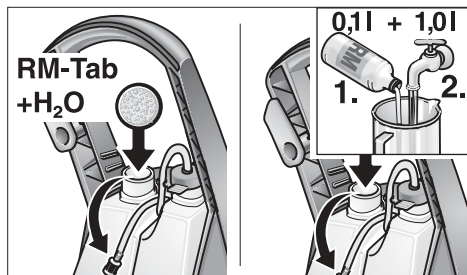

Dodavanje sredstava za čišćenje

- Rezervoar za sredstvo za čišćenje napuniti...
...sredstvom za čišćenje u vidu tablete i vodom ili
...koncentrovanim sredstvom za čišćenje i vodom

Pridržavati se preporuka o doziranju na etiketi pakovanja sredstava za čišćenje

Vašem uređaju je priložena informativna karta na kojoj su prikazana sva isporučiva Kärcher sredstva za čišćenje. Kod rezervoara za sredstva za čišćenje ćete naći futrolu u koju može da se ubaci prethodno odvojena kartica koja pripada sredstvu za čišćenje koje se trenutno koristi.

- Podešavanje ventila za doziranje sredstva za čišćenje
 - Okrenuti nalevo.
Sredstvo za čišćenje dozirati iz posude 1.
 - Okrenuti nadesno.
Sredstvo za čišćenje dozirati iz posude 2.

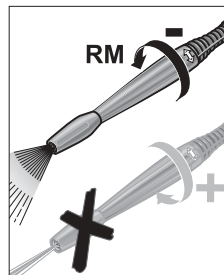
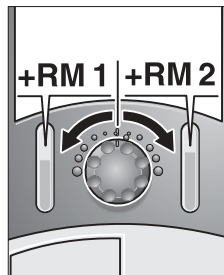

- Okrenite cev za prskanje u pravcu „-“ do kraja.

Podobna metoda čišćenja

1. Ravnomerno rasprskajte sredstvo za čišćenje po suvoj površini; dozvolite da sredstvo deluje. Isto se ne sme zasušiti.
2. Otklonite rastopljenu prljavštinu uz pomoć mlaza pod pritiskom.

Sredstva za čišćenje

Za neometan rad i za svaku vrstu čišćenja preporučujemo Vam sortiment sredstava za čišćenje i negu firme Kärcher. Dozvolite da Vas posavetujemo ili zahtevajte informacije o našem programu. Sledi mali izbor iz bogatog asortimana:

Univerzalno sredstvo za čišćenje Profi RM 555 ULTRA
Sredstvo za čišćenje vozila Profi RM 565 ULTRA
Sredstvo za čišćenje kuće i bašte Profi RM 570 ULTRA
Sredstvo za čišćenje čamca Profi RM 575 ULTRA

Završetak rada

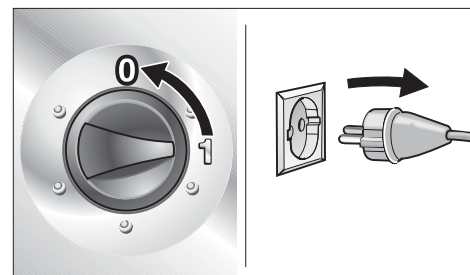

- Okrenite glavni prekidač na „0“.
- Izvucite utikač.

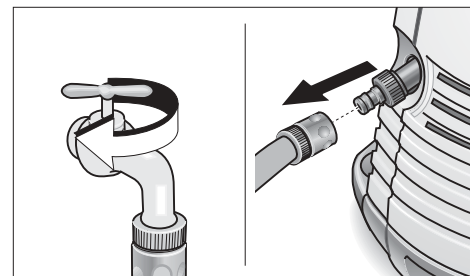

Ako ste koristili priključak na vodovod

- Zatvorite slavinu.
- Odvojite uređaj od dovoda vode.

Ako ste uzimali vodu iz otvorene posude

- Odvijte crevo za usisavanje vode sa filterom od uređaja.
- Povucite polugu na pištolju, dok nestane pritisak.

Završetak rada

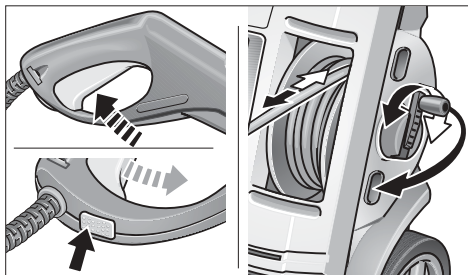

- Pritisnite sigurnosno dugme, da bi se sprečilo nenamerno uključivanje uređaja.
- Namotajte crevo na bubanj za isto.

Pospremanje/Transportovanje

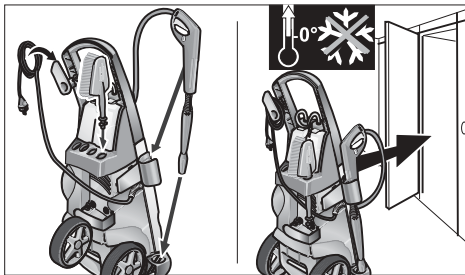

Pažnja! Mraz može oštetiti uređaj, ako isti nije potpuno ispražnjen. Zimi ostavite uređaj u prostoriji, koja je zaštićena od mraza.

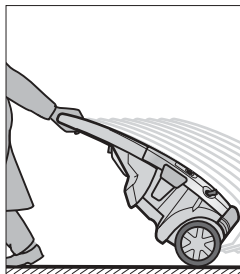

- Isključite uređaj pre transporta.
- Uхватite za ručku za vuču na uređaju, ako isti vučete po ravnom terenu.

Nega i održavanje

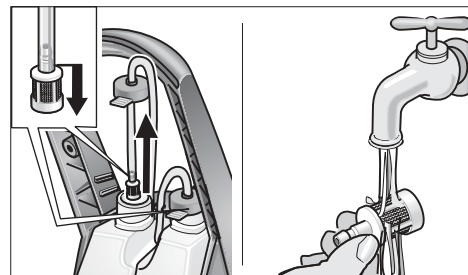

Čišćenje

Ako uređaj ne koristite duže vreme, na pr. zimi:

- Odvojite ventil za sretstva za čišćenje od creva za usisavanje sretstava za čišćenje i isperiti isti pod mlazom vode.

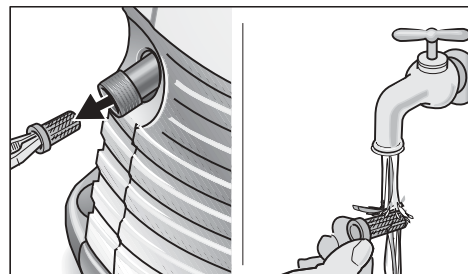

- Izvaditi filter iz dovoda vode i isperite isti pod mlazom vode.

Održavanje

Posebne mere održavanja uređaja nisu potrebne.

Pomoć kod smetnji

Uzroci mnogih smetnji su često vrlo jednostavne prirode. Te uzroke možete otkloniti uz pomoć dalje navedenih koraka. Ako niste sigurni, ili ako u pregledu ne nadjete vrstu smetnje ili način otklanjanja iste, obratite se ovlašćenoj servisnoj službi.



Opasnost od strujnog udara!

Oprave uredjaja sme sprovoditi samo ovlašćena servisna služba.

Rezervni delovi

Koristite isključivo originalne rezervne delove firme Kärcher. Pregled rezervnih delova nalazi se na kraju ovog uputstva za upotrebu.

Servisna služba

Ako imate pitanja ili ako se radi o smetnjama, molimo Vas obratite se zastupništvu firme Kärcher:

Smetnja	Razlog	Pomoć
Uredjaj ne radi.	Prekinut je dovod struje.	Izvicite utikač! Proverite, da li postoje oštećenja na priključnom kabeu, utikaču, produživaču ili na spojnica kabela.
Ne dolazi do stvaranja pritiska.	Cev za prskanje stoji na poziciji „-“.	Postavite cev za prskanje na poziciju „+“.
	Započeto je usisavanje – vazduh nije odstranjen iz uredjaja.	Otstranite vazduh iz uredjaja, pogledajte pod naslovom „Upotreba“.
	Sito u dovodu vode je začepljeno.	Očistite sito, pogledajte pod naslovom „Nega i održavanje“.
Premalo vode u dovodnoj cevi.	Premalo vode u dovodnoj cevi.	Proverite, da li crevo za dovod vode svom dužinom do priključka na uredjaj pušta vodu, odnosno da li istu propušta.
	Velike promene pritiska.	Dizna za visoki pritisak u cevi za prskanje je začepljena.
Voda ističe ispod uredjaja.	Pumpa curi.	3 kapi u minuti su u granicama dozvoljenog. Ako ističe više vode, pozovite servisnu službu.
Sretstvo za čišćenje se ne usisava.	Cev za prskanje stoji na poziciji „+“.	Postavite cev za prskanje na poziciju „-“.
	Ventil za doziranje sretstava za čišćenje u crevu za usisavanje sretstava za čišćenje je začepljen.	Očistite ventil za doziranje sretstava za čišćenje, pogledajte pod naslovom „Nega i održavanje“.

Tehnički podaci

Priključak struje

Napon (kod 1 ~ 50 Hz)	220-240 V
Priključna snaga	3,0 kW
Obezbedjenje mreže (lenivost)	16 A
Zaštitna klasa	1, IP X5

Priključak vode

Temperatura dovodne vode(maks.)	60 °C
Dotočna moć (min.)	11 l/min
Dotočni pritisak (maks.)	(6 bar) 0,6 MPa

Radni podaci

Radni pritisak	(150 bar) 15 MPa
Pritisak (maks.)	(160 bar) 16 MPa
Protočna moć	(550 l/h) 9,2 l/min
Doziranje sretstava za čišćenje	0,2 l/min
Visina usisne moći	

iz otvorene posude pri 20 °C	1 m
Povratna snaga na pištolju	25 N
Razina zvučnog pritiska, L_{PA} (EN 60704-1)	73 dB(A)
Razina zvučne snage, L_{WA} (2000/14/EG)	93 dB(A)

Mere

Dužina/širina/visina	400/390/960 mm
Težina	19 kg

Schema electrică

- C1 condensator
- E1 motor
- S1 intrerupător aparatului
- S3 intrerupător manometric

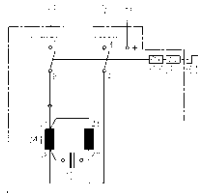

Poseban pribor

Poseban pribor povećava mogućnosti upotrebe Vašeg uređaja. Bliže informacije o posebnom priboru daje Vam Vaš predstavnik firme Kärcher.

Poseban pribor prikazan je na strani 78.

- 1 Otklanjač prljavštine
- 2 Zaštitnik za otklanjača prljavštine
- 3 Komplet za čišćenje cevi (7,5 m/15 m)
- 4 Okretna četka za pranje
- 5 Četka za pranje
- 6 Komplet za rasprskavanje
- 7 Fleksibilna cev za prskanje
- 8 Trostruka dizna i cev za prskanje
- 9 Cev za prskanje za teško dostupna mesta
- 10 Cev za prskanje poda
- 11 Produživač cevi za prskanje
- 12 Crevo (9 m)
- 13 Produživač creva
- 14 Komplet sa usisavanje velikih količina
- 15 Crevo za usisavanje sa filterom
- 16 Filter za vodu
- 17 Sprava za sprečavanje povratnog toka

Garancija

U svakoj zemlji važe od strane prodajne službe objavljeni uslovi garancije. Sve smetnje na uređaju u garantnom roku otklanjamo besplatno, ako se radi o grešci materijala ili proizvodnim manama.

Ako se radi o garantnom slučaju obratite se Vašem prodavcu ili ovlašćenoj servisnoj službi; priložite pribor i dokaz o plaćanju.

Izjava o saglasnosti sa propisima EZ

Ovim izjavljujemo, da ta u daljnjem tekstu naznačena mašina po svojoj koncepciji i načinu proizvodnje, kao i sve izvedbe iste, koje mi isporučujemo na tržište, odgovara osnovnim zahtevima dole navedenih propisa Evropske Zajednice po pitanjima sigurnosti i zaštite zdravlja. Ova izjava gubi prestaje davaže, ako se na mašini - bez naše saglasnosti - izvedu bilo kakve promene.

Proizvod: Uređaj za čišćenje pod visokim pritiskom

Tip: 1.398-xxx

Odgovarajući propisi EZ:

98/37/EG
73/23/EWG (+ 93/68/EWG)
89/336/EWG (+ 91/263/EWG, 92/31/EWG, 93/68/EWG)
2000/14/EG

Primenjene, uskladjene norme:

DIN EN 55014 - 1: 2000 + A1: 2001
DIN EN 55014 - 2: 1997
DIN EN 60335 - 1
DIN EN 60335 - 2 - 79
DIN EN 61000 - 3 - 2: 2000
DIN EN 61000 - 3 - 3: 1995 + A1: 2001

Primenjeni postupak ocene saglasnosti:

Prilog V

Razina zvučne snage

Izmerena: 91 dB(A)
Zagarantovana: 93 dB(A)

Postojeće mere garantuju, da serijska proizvodna odgovara najnovijim propisima EZ i najnovijim, primenjenim normama. Potpisnici daju ovu izjavu po nalogu i punomoći uprave našeg preduzeća.

5.957-689(11/02)

Alfred Kärcher GmbH & Co.
Cleaning Systems
Alfred-Kärcher-Str. 28-40
P.O. Box 160
D-71349 Winnenden

S. Reiser H. Jenner

SR

Сглобяване

Проверете при разпаковане съдържанието на опаковката. При транспортни щети уведомете своя търговец.

Сглобяването е представено в картини на страница 3 «Стъпка по стъпка».

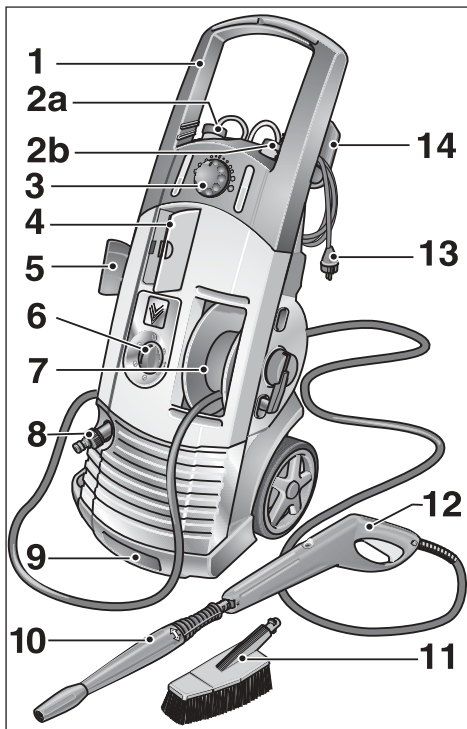

1 Дръжка за издърпване

За транспорт на уреда върху равнинни пространства

2a Маркуч за почистващите средства 1

2b Маркуч за почистващите средства 2

3 За всмукване и дозиране на почистващите средства/препарати (+/-)

4 Кутия за аксесоари

5 Място за окачване на елементите от комплектотката

6 Главен шалтер

Включване на уреда – 1
Изключване на уреда – 0

7 Барабан за маркуча със сгъваема дръжка

8 Връзка за водата

За включване на маркуча за подаване на вода

9 Дръжка за транспортиране

За транспортиране на уреда по стълби и през препятствия

10 Разпръскваща тръба

Регулиране на налягането

11 Четка за миене

12 Пистолет за ръчно пръскане

Включване – Натиснете предпазния бутон и издърпайте лоста
Изключване – освободете лоста

13 Свързващ кабел със щепсел за

включване в мрежата

14 Върху него се навива маркуча за течността под налягане

Преди първата употреба прочетете упътването за употреба на уреда и след това процедирайте.

Запазете упътването за употреба в случай на нужда за по-късно или за друг притежател на уреда след Вас.

Употреба според предназначението

Уредът е предназначен за употреба предимно в не индустриални сфери

- за почистване с водна струя под високо налягане (в случай на необходимост с прибавяне на почистващи препарати) на машини, превозни средства, строителни съоръжения, инструменти, фасади, тераси, градински уреди и др.
- За почистване на двигатели само на места със съответна възможност за отстраняване на отпадъчното масло.
- с разрешените от Kärcher допълнително оборудване, резервни части и почистващи средства. Съблюдавайте указанията, приложени към почистващите препарати.

Общи упътвания за безопасност

Никога не разрешавайте на деца и младежи да работят с уреда.

Не оставяйте уреда без наблюдение, когато главният шалтер е включен.

Да не се употребява уредът в помещения, в които съществува опасност от експлозия.

Да не се мият предмети, съдържащи опасни за здравето вещества (напр. азбест).

Предупредителни знаци върху уреда

Никога не насочвайте струята под налягане срещу хора, животни, самия уред или електрически части.



Съоръжения за безопасност

Съоръженията за безопасност предпазват от нараняване и не трябва да бъдат пропускани или променени.

Възвратен вентил с шалтер за налягането

Ако лостът на пистолета за ръчно пръскане се освободи, шалтерът за налягането изключва помпата и струята под налягане спира. Ако лостът се издърпа, шалтерът за налягане отново задейства помпата. Освен това възврътният вентил възпрепятства надхвърлянето на работното налягане.

Осигурителен бутон

Осигурителният бутон на пистолета за ръчно пръскане предпазва от неволно включване на уреда.

Изхвърляне на опаковката

Опаковъчните материали могат да се рециклират. Моля, предавайте опаковките за вторична преработка.

Изхвърляне на стари уреди

Информация за изхвърлянето съобразно изискванията за опазване на околната среда можете да получите от Вашия търговец на марката «Kärcher».

Икономия на вода

Посредством употребата на този уред Вие спестявате до 85 % вода в сравнение с други методи на почистване. Уредът може да работи и с дъждовна вода (в този случай се използва воден филтър).

Изхвърляне на отпадъчните води

Моля, използвайте почистващите препарати икономично. Съблюдавайте препоръчителните дозировки, приложени към почистващите средства.

Условия за включване

За стойностите за включване виж табелката/Технически данни.

Включване в електрическата мрежа

Напрежението, изписано на типовата табелка, трябва да съвпада със захранващото напрежение. Токоизточникът трябва да е заземен според предписанията.

Да се използват само удължителни кабели, защитени от пръскането на вода, с достатъчно напречно сечение на проводниците (10 m: 3 x 1,5 mm², 30 m: 3 x 2,5 mm²) и да се развие от барабана изцяло. Стойности за включване виж типовата табелка/Технически данни.

Включване към водопровода

Да се спазват предписанията на водоснабдителното предприятие.

Включването се извършва чрез маркуч за подаване на вода (който не е включен в доставния обем). Дължина минимум 7,0 м, диаметър ½ цола.

Употреба

⚠ Опасност за живота!

Струята под налягане може да увреди и да доведе до пукането на гуми на превозни средства/вентили на гуми. Първи признак за това е оцветяването на гумата. Поради това чистенето се извършва от разстояние минимум 30 см.

Никога не хващайте щепсела с мокри ръце.

Преди всяка употреба проверявайте захранващия кабел и щепсела за повреди. Повреден свързващ кабел трябва да се смени незабавно от оторизиран електротехник.

Преди всяка употреба проверявайте за повреди маркуча под налягане. Повреден маркуч за вода под налягане трябва да се сменя незабавно.

⚠ Опасност от нараняване!

Излизащата през дюзата под налягане водна струя упражнява възвратна сила върху пистолета за ръчно пръскане. Осигурете си устойчив стоеж и добре дръжте пистолета за ръчно пръскане и разпръскващата тръба.

При нужда носете съответно предпазно облекло за защита от обратно летящи частици при пръскането.

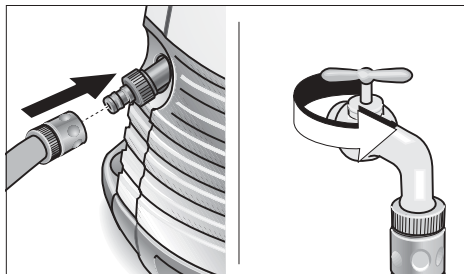

Захранване с вода

Уредът може да работи напр. с вода от водопровода или от открит воден резервоар.

Захранване с вода от водопровода

- Захранващ маркуч се свързва на мястото за водоподаване на уреда и към водоизточника (напр. кран за вода).
- Отваря се водоизточникът.

Захранване с вода от открити резервоари

- Отвива се свързващата част за подаване на вода.
- На мястото за свързване на подаването на вода на уреда се завива всмукателен маркуч с филтър (не е включен в доставния обем, виж «Специално оборудване»).
- Филтърът се окачва в резервоара.
- Преди употреба уредът трябва да се обезвъздуши.
 - Маркучът под налягане се отвива от мястото за свързване на провода под налягане на уреда.
 - Уредът се включва и се оставя да работи, докато на свързката под налягане водата започне да излиза без мехурчета.
 - Уредът се изключва и отново се завива маркучът под налягане.

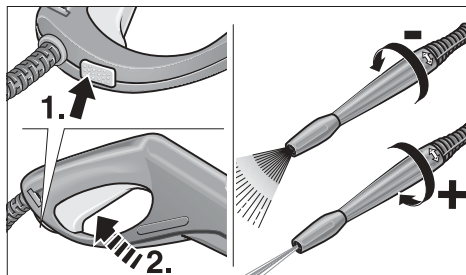
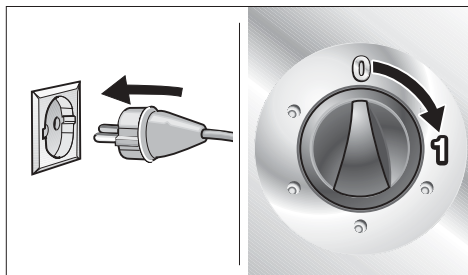

Подготовка

- Щекерът се включва в мрежата.
- Главният шалтер се поставя на позицията «1».

Включване

- Предпазният бутон на пистолета за ръчно пръскане се натиска и се издърпва лостът.

Изключване

- Освобождава се лостът.

В работните паузи и при напускане на мястото за работа с уреда уредът трябва да се осигури срещу неволно включване чрез натискане на предпазния бутон.

Регулиране на работното налягане/ количеството вода

Увеличаване на работното налягане:
Разпръскващата тръба се завърта в посока «+».

Намаляване на работното налягане:
Разпръскващата тръба се завърта в посока «-».

Свързване на допълнителното оборудване

В зависимост от модела в доставния обем е включено следното допълнително оборудване или може да се закупи от специализираната търговска мрежа (виж също така и « Специално оборудване »).

- Даденото допълнително оборудване може да се смени срещу разпръскващата тръба.

Четка за миене

за големи, гладки повърхности – напр. в кола, каравана или лодка.

Може да се прибавя почистващ препарат.

Въртяща се четка

за миене за основно и щадящо почистване – напр. повърхности на каросерии и стъклени повърхности.

Може да се прибавя почистващ препарат.

Ротор-дюза

за силни и труднопочистващи се замърсявания – напр. обрасли с мъх тротоарни плочки или фасади.

Да се работи без почистващи средства и при най-високо работно налягане.

Употреба

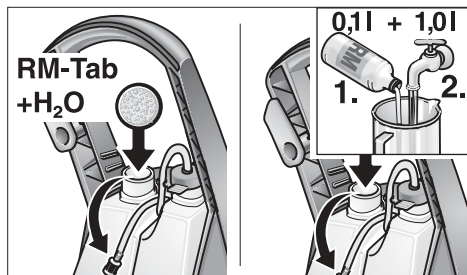

Прибавяне на почистващи средства/препарати

- Напълнете резервоара за препаратите за почистване с
...таблетки препарат за почистване и вода или
...концентрат от препарат за почистване и вода

Спазвайте препоръките за дозиране на етикетите върху опаковките на препаратите за почистване.

Към вашия уред е приложена информационна карта, в която са посочени всички налични почистващи средства на Kärcher. До резервоара за почистващото средство ще намерите гнезда, където за напомняне за заредения почистващо средство можете да поставите съответния отрязък от картата на продуктите.

- Нагласяне на дозировъчния вентил за почистващ препарат.
- Завъртете наляво: Дозирайте почистващият препарат от контейнер 1.
- Завъртете надясно: Дозирайте почистващият препарат от контейнер 2.

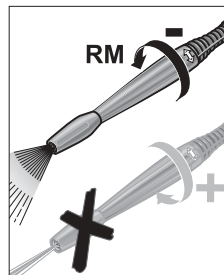
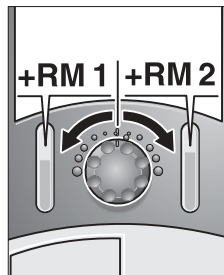

- Разпръсквателната тръба се завива до откат с посока «←».

Препоръчителен метод за почистване

1. Почистващият препарат се напръсква икономично върху сухата повърхност и се остава да действа (да не изсъхва).
2. Отделеното замърсяване се отстранява с пръскане със струя под високо налягане.

Почистващи средства/препарати

Препоръчваме Ви нашата специализирана «Kärcher» – програма за почистващи и поддържащи средства с цел безпроблемна работа с уреда и съответно на дадената задача за почистване. Моля, посъветвайте се или поискайте информация. Тук ви предлагаме примерен ограничен избор:

Универсален почистващ препарат	Profi RM 555 ULTRA
Препарат за почистване на коли	Profi RM 565 ULTRA
Препарат за почистване в дома и градината	Profi RM 570 ULTRA
Препарат за почистване на лодки	Profi RM 575 ULTRA

Приключване на работата

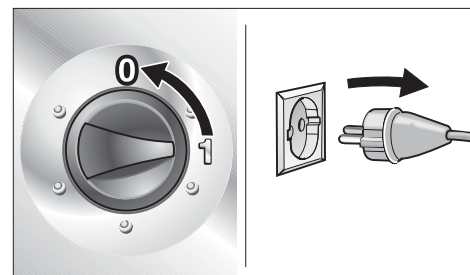

- Главният шалтер се поставя на «0».
- Щепселът се издърпва.

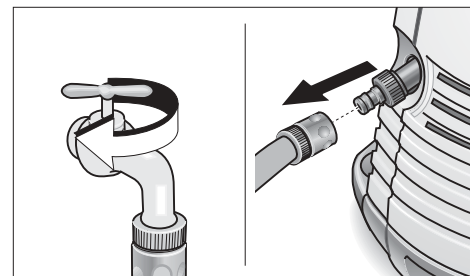

При захранване с вода от водопровода

- Затваря се захранващият водоизточник.
- Уредът се отделя от свързането към водата.

При захранване с вода от открити резервоари

- Отвива се всмукателният маркуч с филтър от мястото за свързване за вода на уреда.

Приключване на работата

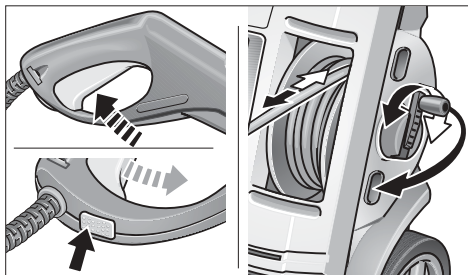

- Лостът на пистолета за ръчно пръскане се издърпва, докато уредът се освободи от налягане.
- Натиска се предпазният бутон, за да се предпази уреда от неволно включване.

Съхранение/Транспортиране

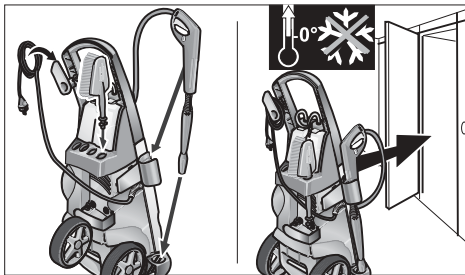

Внимание! Не напълно изпразнен уред може да бъде повреден от замръзване. През зимата уредът трябва да се съхранява в помещения, запазени от замръзване.

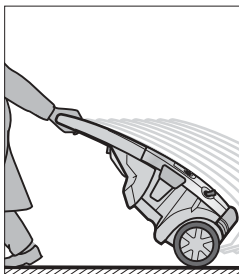

- Преди транспортиране уредът се изключва.
- За транспортиране върху равнинни повърхности уредът се дърпа за дръжката за теглене.

Поддръжка и ремонт

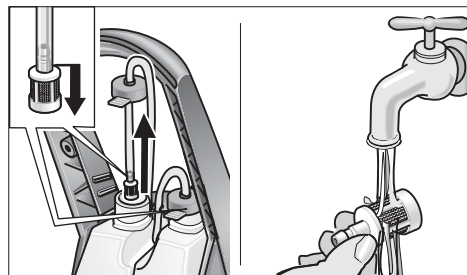

Почистване

При продължително складиране, напр. през зимата:

- Дозиращият вентил за почистващите препарати се отделя с издърпване от всмукателния маркуч за почистващите препарати и се почиства под течаща вода.

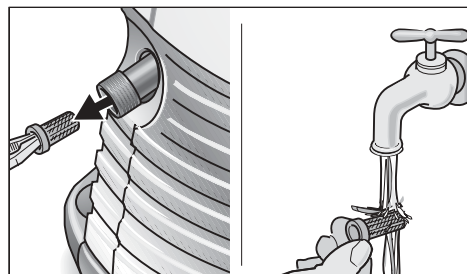

- Ситото от свързката за постъпване на водата се издърпва с плоски клещи и се почиства под течаща вода.

Ремонт

Уредът не изисква специална поддръжка и ремонт.

Помощ в случаи на повреди

Много често повредите се дължат на елементарни причини и можете да ги отстраните сами, с помощта на следващата таблица. В случай на съмнение или при не упомената тук повреда/начин на отстраняване обръщайте се, моля, към оторизираната клиентска служба.



Опасност от токов удар!

Поправки на уреда могат да се извършват само от оторизирани служби или лица.

Резервни части

Използвайте предимно оригинални резервни части на «Kaercher». Резервните части са представени в края на това упътване за употреба.

Сервиси

При въпроси или повреди нашите филиали «Kaercher» са на Ваше разположение:

Повреда	Причина	Отстраняване
Уредът не работи	Прекъснато е токозахранването	Изтеглете щепсела! Проверете за повреди в захранващия кабел, удължителния кабел и кабелните свързки
Уредът не достига налягане	Настройка на разпръскващата тръба на «-»	Поставете разпръскващата тръба на «+»
	В режим на всмукване – уредът не е обездушен	Обезвъздушете уреда, виж «Употреба»
	Запушено е ситото в мястото за свързване на водозахранването	Почистете ситото, виж «Поддръжка и ремонт»
Големите колебания в налягането	Слаб дебит на подаваната вода	Проверете подаването на вода до мястото на свързване на уреда за уплътненост и течове
	Запушена е дюзата за високо налягане в разпръскващата тръба	Снемете разпръскващата тръба, почистете отвора в дюзата под налягане с игла и изплакнете с вода
От долната страна на корпуса на уреда излиза вода	Не е уплътнена помпата	Допустими са 3 капки в минута. При по-големи течове потърсете сервиз
Не се всмукват почистващи средства	Настройка на разпръскващата тръба на «+»	Поставете разпръскващата тръба на «-»
	Дозиращият вентил за почистващите препарати във всмукателния маркуч за почистващи препарати е запушен	Почистете дозирацията вентил за почистващи препарати, виж «Поддръжка и ремонт»

Технически данни

Включване към електрорежата

Напрежение (при 1-50 Hz)	220-240 V
Мощност	3,0 kW
Бушон	16 A
Защитен клас	1, IP X5

Включване към водоподаването

Температура на подаване на вода (макс.)	60 °C
Дебит на подаване на вода (мин.)	11 l/min
Налягане на подаваната вода (макс.) (6 bar)	0,6 MPa

Данни за мощността

Работно налягане	(150 bar)	15 MPa
Налягане (макс.)	(160 bar)	16 MPa
Дебит	(550 l/h)	9,2 l/min
Дозирание на почистващи препарати		0,2 l/min

Височина на всмукване
от открити резервоари 20 °C

Възвратна сила на пистолета
за ръчно пръскане

Равнище на налягането на звука,
 L_{pA} (EN 60704-1)

Равнище на мощността на звука,
 L_{WA} (2000/14/EO)

Размери

Дължина/широчина/височина	400/390/960 мм
Тегло	19 kg

Схема на протичане на тока

- C1 Кондензатор
- M1 Мотор
- S1 Бутонен включвател

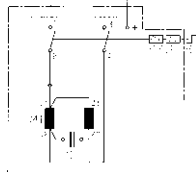

Специално оборудване

Специалното оборудване разширява възможностите за употреба на Вашия уред. Повече информация в този аспект можете да получите от Вашия оторизиран търговец за «Kärcher».

Виж стр. 78 – схемите.

- 1 Фреза за боклук
- 2 Защита от пръскане за фрезата за боклук
- 3 Комплекс за почистване на тръбите (7,5 м/15 м)
- 4 Въртяща се четка за миене
- 5 Четка за миене
- 6 Комплект за мокро пръскане
- 7 Огъваема разпръскваща тръба
- 8 Тройна дюза с разпръскваща тръба
- 9 Разпръскваща тръба за трудно достъпни места
- 10 Разпръскваща тръба за подове
- 11 Удължение на разпръскващата тръба
- 12 Маркуч за вода под високо налягане (9 м)
- 13 Удължение за маркуча
- 14 Комплект за всмукване на големи количества
- 15 Всмукателен маркуч с филтър
- 16 Филтър за вода
- 17 Предпазител за възвратно втичане

Гаранция

Във всяка страна са валидни издадените условия за гаранция от страна на наше оторизирано дружество за разпространение на продуктите ни. Евентуални повреди в уреда в рамките на срока на гаранцията се отстраняват безплатно, ако причината за тях е в материала или при производството.

В случай на използване на правото на гаранция се обръщайте, моля, към Вашия търговец или най-близкия оторизиран сервиз, като представите оборудването и документа за покупка.

Декларация за съответствие на ЕО

С настоящото декларираме, че обозначената по-долу машина отговаря въз основа на концепцията и конструкцията си, както и в изпълнението, в което е пусната в оборот, на съответните принципни изисквания за безопасност и безвредност за здравето на по-долу цитираните насоки на ЕО. При промени на машината, които не са съгласувани с нас, настоящата декларация губи своята валидност.

Продукт: машина за почистване под високо налягане

Тип: 1.398-xxx

Валидни насоки на ЕО:

98/37/EO
73/23/ЕИО (+ 93/68/ЕИО)
89/336/ЕИО (+ 91/263/ЕИО, 92/31/ЕИО, 93/68/ЕИО)
2000/14/EO

Прилагани съгласувани стандарти:

DIN EN 55014 – 1: 2000 + A1: 2001
DIN EN 55014 – 2: 1997
DIN EN 60335 – 1
DIN EN 60335 – 2 – 79
DIN EN 61000 – 3 – 2: 2000
DIN EN 61000 – 3 – 3: 1995 + A1: 2001

Приложен конформитетен метод за оценка:

Приложение V



равнище на мощността на звука

Измерено 91 dB(A)
Гарантирано 93 dB(A)

Посредством вътрешни мероприятия е осигурено уредите серийно производство винаги да отговарят на актуалните насоки на ЕО и на прилаганите стандарти. Подписващите настоящото действат по възложение и с пълномощията на управителното тяло.

5.957-689(11/02)

Alfred Kärcher GmbH & Co.
Cleaning Systems
Alfred-Kärcher-Str. 28–40
P.O. Box 160
D-71349 Winnenden

S. Reiser

H. Jenner

BG

HU

CS

SL

PL

RO

SK

HR

SR

BG



1

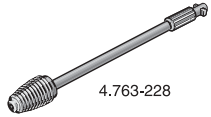

4.763-228

2



4.394-303

3

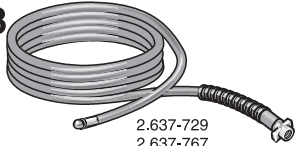

2.637-729
2.637-767

4

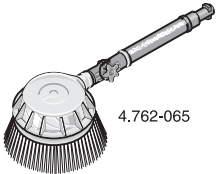

4.762-065

5



6.903-276

6

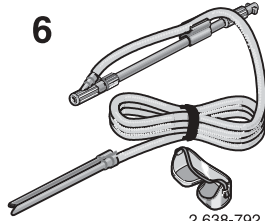

2.638-792

7

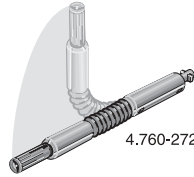

4.760-272

8

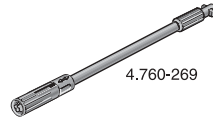

4.760-269

9

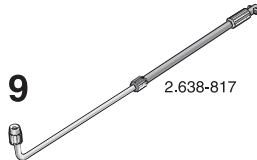

2.638-817

10

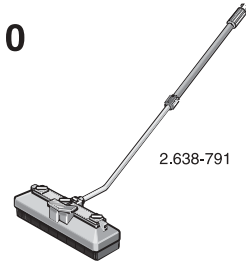

2.638-791

11

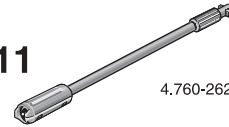

4.760-262

12

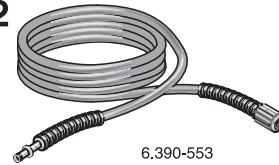

6.390-553

13

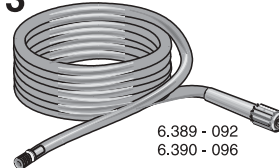

6.389 - 092
6.390 - 096

14

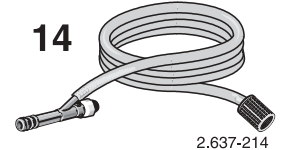

2.637-214

15

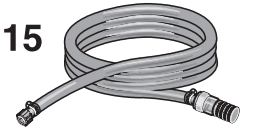

4.440-238

16



4.730-059

17



6.412-578

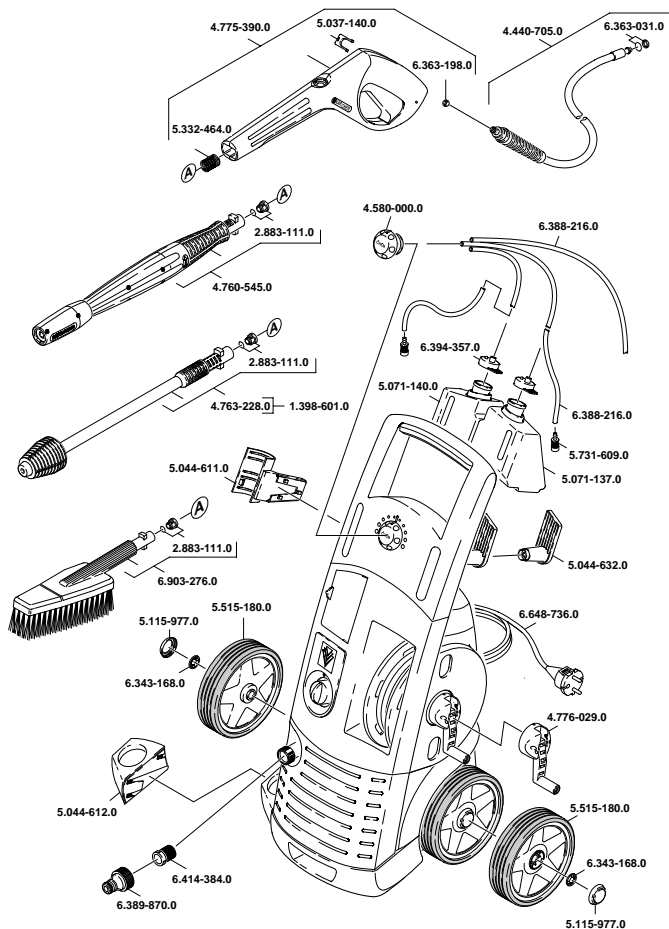

11/02
5.960-658.0

HU

CS

SL

PL

RO

SK

HR

SR

BG

A

Alfred Kärcher Ges.m.b.H.
Lichtblaustraße 7
1220 Wien
☎ 01 / 25 06 00

AUS

Kärcher Pty Ltd
40 Koornang Road
Scoresby 3179
Victoria, Australia
☎ 61 3 9765 2300

B / LUX

Kärcher N.V.
Industrieweg 12
2320 Hoogstraten
☎ 03 / 340 07 11

BR

Kärcher Indústria e Comércio Ltda.
Av. Prof. Benedito Montenegro, n°419
CEP 13.140-000
Paulínia - SP
☎ 0800 17 61 11

CDN

Kärcher Canada Inc.
6975 Creditview Road, Unit 2
Mississauga, Ontario L5N 8E9
☎ 905 / 672 82 33

CH

Kärcher AG
Industriestraße 16
8108 Dällikon
☎ 0844 85 08 63

CZ

Kärcher spol. s r.o.
Za Mototechnou
155 00 Praha 5 - Stodůlky
☎ 02 / 652 16 65

D

Alfred Kärcher GmbH & Co.
Service-Center Gissigheim
Im Gewerbegebiet 2
97953 Königheim-Gissigheim
☎ 07195 / 903 20 65

DK

Kärcher Rengøringsssystemer A/S
Gejlhvegård 5
6000 Kolding
☎ 70 20 66 67

E

Kärcher S.A.
Pol. Industrial Font del Radium
Calle Doctor Trueta 6-7
08400 Granollers (Barcelona)
☎ 93 / 846 44 47

GR

Kärcher Cleaning Systems A.E.Á
31-33 Nikitara Str. &
Konstantinoupoleos Str.
136 71 Acharnes
☎ 010 / 23 16 153

H

Kärcher Hungaria KFT
Tormásrét ut. 2.
2051 Biatorbagy
☎ 23 / 53 00

J

Kärcher (Japan) Co., Ltd.
No.2, Matsusaka-Daira 3-chome
Taiwa-cho, Kurokawa-gun
Miyagi, 981-3408
☎ 022 / 344 31 40

MAL

Kärcher Cleaning Systems Sdn Bhd
No.8 Jalan Serindit 2
Bandar Puchong Jaya
47100 Puchong, Selangor
☎ 03 / 5882 1148

MEX

Kärcher México, SA de CV
Av. Gustavo Baz sur No. 29 C
Col. Naucalpan Centro
C.P. 53000 Municipio de Naucalpan
☎ 01-800-024-1313

N

Kärcher AS
Gjerdrumsvei 4
0409 Oslo
☎ 22 / 02 44 00

NL

Kärcher B.V.
Postbus 474
4870 AL ETTEN-LEUR
☎ 0499 / 37 54 45

NZ

Kärcher Limited
12 Ron Driver Place
East Tamaki, Auckland
☎ 09 / 274 46 03

P

Neoparts-Comércio e Indústria Auto. Lda.
Largo Vitorino Damásio. 10
1200 Lisboa
☎ 21 / 395 0040

PL

Kärcher Poland Ltd. Sp. z o.o.
Ul. Stawowa 140
31-346 Kraków
☎ 012 / 63 97 222

PRC

BKC Equipment Co., Ltd.
No 16, Hong Da Bei Lu
Economic & Technological Dev. Area
Beijing 100176
☎ 010 / 67 88 16 53

S

Kärcher AB
Tagenevägen 31
42502 Hisings-Kärna
☎ 031 / 57 73 00

SGP

Kärcher Asia Pacific Pte. Ltd.
30 Toh Guan Road, #07-05
Singapore 608840
☎ 065 / 6897 1811

TR

Kärcher Servis Ticaret A.S.
9 Eylül Mahallesi
307 Sokak No. 6
Gaziemir / Izmir
☎ 0232 / 252 07 08

TWN

Kärcher Limited
5F/6. No. 7
Wu-Chuan 1st Road
Taipei County, ROC
☎ 02 / 22 99 96 26

UAE

Kärcher FZE
Jebel Ali Free Zone
RA 8, XB 1, Jebel Ali, Dubai
☎ 04 / 8836 776

USA

Alfred Kärcher, Inc
2170 Satellite Blvd, Suite 350
Duluth, GA 30097
☎ 678-935-4545; 877-527-2437

ZA

Kärcher (Pty) Ltd.
P.O. Box 11818
Vorna Valley 1686
☎ 011 / 466 24 34



102002