

5.960-654A (2004465-03-03)

 **KÄRCHER**

K 5.85 M

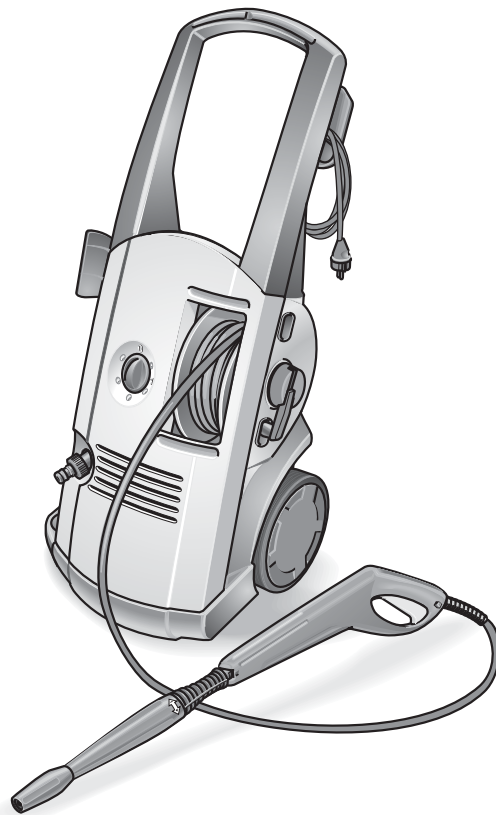

Deutsch

English

Français

Italiano



Nederlands

Español



Português





Deutsch **Betriebsanleitung**  4

  **Vorsicht!** Benutzen Sie das Gerät nicht ohne die Betriebsanleitung gelesen zu haben.



English **Operating instructions**  12

  **Caution!** Do not use the unit without first having read the operating instructions.



Français **Notice d'utilisation**  20

  **Attention!** N'utilisez pas l'appareil sans avoir lu la notice d'utilisation.



Italiano **Istruzioni per l'uso**  28

  **Attenzione!** Non utilizzare l'apparecchio senza aver letto le istruzioni per l'uso



Nederlands **Gebruiksaanwijzing**  36

  **Voorzichtig!** Gebruik het apparaat niet zonder de gebruiksaanwijzing gelezen te hebben.

Español **Instrucciones de servicio**  44

  **Cuidado!** No utilice el aparato sin haber leído el instrucciones de servicio.

Português **Instrucao de operacao**  52

  **Atencao!** Nao utilize o aparelho sem ter lido a instrucao de operacao.



Montage
Assembly
Assemblage
Montaggio
Montage
Montaje del aparato
Montagem



Zubehör
Special accessories
Accessoires en option
Accessori speciali
Speciaal toebehoren
Accesorios opcionales
Acessórios especiais



Ersatzteile
Replacement parts
Pièces de rechange
Ricambi
Vervangingsonderdelen
Repuestos
Peças de reposição

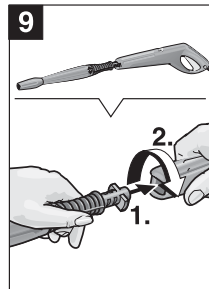
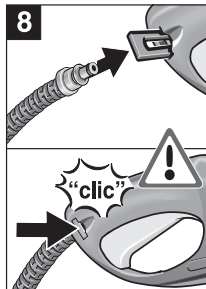
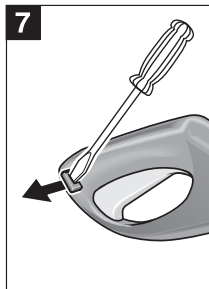
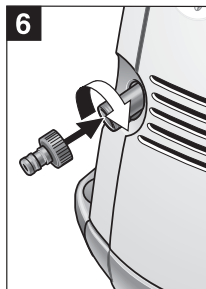
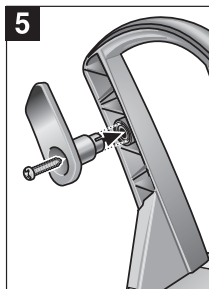
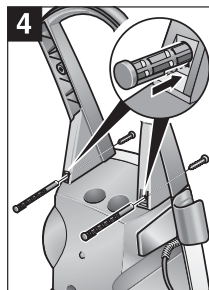
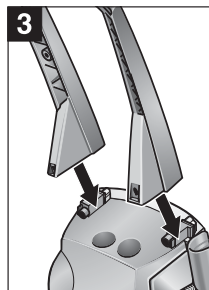
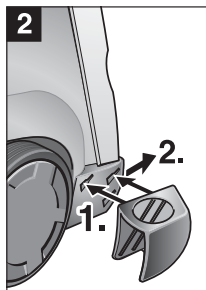
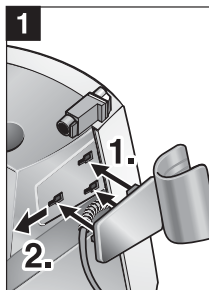
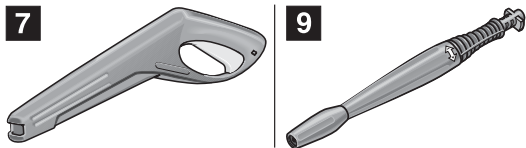
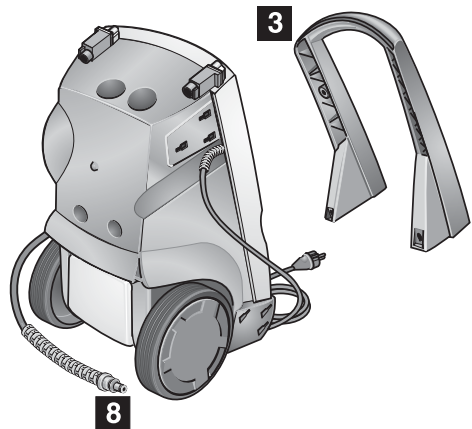
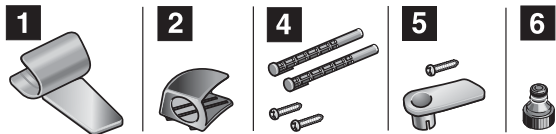

DE

EN

FR

IT

NL

ES

PT

Zusammenbauen

Prüfen Sie beim Auspacken den Packungsinhalt. Benachrichtigen Sie bei Transportschäden bitte Ihren Händler.

Der Zusammenbau ist auf Seite 3 in Bildern dargestellt.

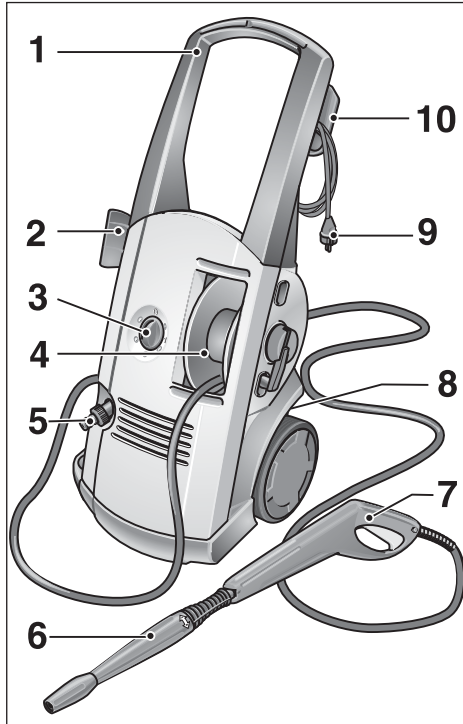

Lesen Sie vor der ersten Benutzung des Gerätes diese Bedienungsanleitung und handeln Sie danach.

Bewahren Sie diese Bedienungsanleitung für späteren Gebrauch oder für Nachbesitzer auf.

Bestimmungsgemäße Verwendung

Verwenden Sie dieses Gerät ausschließlich im nichtgewerblichen Bereich

- zum Reinigen von Maschinen, Fahrzeugen, Bauwerken, Werkzeugen, Fassaden, Terrassen, Gartengeräten usw. mit Hochdruck-Wasserstrahl (bei Bedarf mit Zusatz von Reinigungsmitteln).
- zur Motorenreinigung nur an Orten mit entsprechendem Ölabscheider.
- mit von Kärcher zugelassenen Zubehör-, Ersatzteilen und Reinigungsmitteln. Beachten Sie die Hinweise, die den Reinigungsmitteln beigegeben sind.

Allgemeine Sicherheitshinweise

Erlauben Sie niemals Kindern und Jugendlichen den Umgang mit dem Gerät.

Lassen Sie das Gerät niemals unbeaufsichtigt, solange der Hauptschalter eingeschaltet ist.

Gerät nicht in explosionsgefährdeten Räumen betreiben.

Keine Gegenstände abspritzen, die gesundheitsgefährdende Stoffe (z. B. Asbest) enthalten.

1 Zugbügel

Gerät über ebene Flächen transportieren

2 Halter für Handspritzpistole

3 Hauptschalter

Gerät einschalten – I
Gerät ausschalten – 0

4 Schlauchtrommel mit Klappgriff

Hochdruckschlauch aufwickeln

5 Wasseranschluß

Zulaufschlauch anschließen

6 Strahlrohr

Druck regulieren

7 Handspritzpistole

Einschalten – Sicherungsknopf drücken und Hebel ziehen
Ausschalten – Hebel loslassen

8 Reinigungsmittel-Behälter

Reinigungsmittel ansaugen und dosieren (+/-)

9 Anschlußkabel mit Netzstecker

10 Halter für Anschlußkabel

Sicherheitshinweise

Warnzeichen am Gerät

Richten Sie den Hochdruckstrahl nie auf Menschen, Tiere, das Gerät oder elektrische Teile.



Sicherheitseinrichtungen

Sicherheitseinrichtungen dienen dem Schutz vor Verletzungen und dürfen nicht verändert oder umgangen werden.

Überströmventil mit Druckschalter

Wird der Hebel an der Handspritzpistole losgelassen, schaltet der Druckschalter die Pumpe ab, der Hochdruckstrahl stoppt. Wird der Hebel gezogen, schaltet der Druckschalter die Pumpe wieder ein.

Das Überströmventil verhindert zudem, daß der zulässige Betriebsdruck überschritten wird.

Sicherungsknopf

Der Sicherungsknopf an der Handspritzpistole verhindert unbeabsichtigtes Einschalten des Gerätes.

Umweltschutz

Verpackung entsorgen

Die Verpackungsmaterialien sind recyclebar. Bitte führen Sie die Verpackung der Wiederverwertung zu.

Altgerät entsorgen

Informationen über umweltgerechte Entsorgung erhalten Sie bei Ihrem Kärcher-Händler.

Wasser sparen

Durch den Einsatz dieses Gerätes sparen Sie im Vergleich zu anderen Reinigungsmethoden bis zu 85 % Wasser. Das Gerät kann auch mit Regenwasser betrieben werden (Wasserfilter verwenden).

Abwasser entlasten

Bitte gehen Sie sparsam mit Reinigungsmitteln um. Beachten Sie die Dosierempfehlungen, die den Reinigungsmitteln beigegeben sind.

Vor dem ersten Betrieb

Anschlußvoraussetzungen

Anschlußwerte siehe Typenschild/Technische Daten.

Elektrischer Anschluß

Die Spannung auf dem Typenschild muß mit der Versorgungsspannung übereinstimmen. Die Stromquelle muß ordnungsgemäß geerdet sein.

Nur spritzwassergeschützte Verlängerungskabel mit ausreichendem Leiterquerschnitt (10 m: 3 x 1,5 mm², 30 m: 3 x 2,5 mm²) verwenden und ganz von der Kabeltrommel abwickeln.

Anschluß an Wasserleitung

Zulaufschlauch (nicht im Lieferumfang).

Nur Zulaufschlauch mit folgenden Abmessungen verwenden: Länge mindestens 7,5 m; Durchmesser mindestens 1/2".

Vorschriften des Wasserversorgungsunternehmens beachten.

Für Deutschland:

Sollte Ihre Hauswasserversorgung nicht mit einem Rohrunterbrecher (min.A2) ausgestattet sein, verwenden Sie bitte den Kärcher-Rückflußstopp (siehe „Sonderzubehör“).

DE

Bedienung

⚠ Lebensgefahr!

Fahrzeugreifen/Reifenventile können durch den Hochdruckstrahl beschädigt werden und platzen. Erstes Anzeichen hierfür ist eine Verfärbung des Reifens. Reinigung mit einem Abstand von mindestens 30 cm.

Netzstecker niemals mit feuchten Händen anfassen.

Anschlußleitung mit Netzstecker vor jedem Betrieb auf Schäden prüfen. Beschädigte Anschlußleitung unverzüglich durch autorisierten Kundendienst/Elektro-Fachkraft austauschen lassen.

Hochdruckschlauch vor jedem Betrieb auf Schäden prüfen. Beschädigten Hochdruckschlauch unverzüglich austauschen.

⚠ Verletzungsgefahr!

Durch den austretenden Wasserstrahl an der Hochdruckdüse wirkt eine Rückstoßkraft auf die Handspritzpistole. Für sicheren Stand sorgen und Handspritzpistole und Strahlrohr gut festhalten.

Zum Schutz vor zurückspritzenden Teilen bei Bedarf geeignete Schutzkleidung tragen.

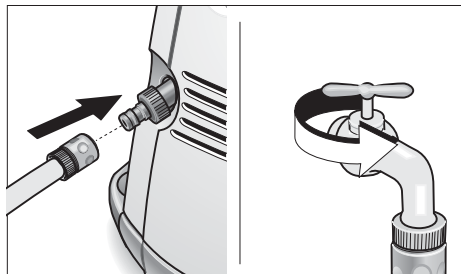

Wasserversorgung

Das Gerät kann aus der Wasserleitung oder einem offenen Behälter mit Wasser versorgt werden.

Wasserversorgung aus der Wasserleitung

- Einen Zulaufschlauch (nicht im Lieferumfang) am Wasseranschluß des Gerätes und am Wasserzulauf anschließen.
- Wasserzulauf öffnen.

Wasserversorgung aus offenem Behälter

- Kupplungsteil für Wasserzulauf abschrauben.
- Saugschlauch mit Filter (nicht im Lieferumfang, siehe „Sonderzubehör“) am Wasseranschluß des Gerätes anschrauben.
- Filter in den Behälter hängen.
- Gerät vor dem Betrieb entlüften.
 - Strahlrohr von der Handspritzpistole trennen.
 - Gerät einschalten und solange laufen lassen, bis das Wasser blasenfrei am Strahlrohr austritt.
 - Gerät ausschalten und Strahlrohr wieder montieren.

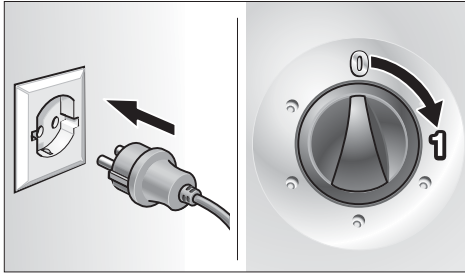

Vorbereiten

- Hochdruckschlauch komplett von der Schlauchtrommel abwickeln.
- Netzstecker einstecken.
- Hauptschalter auf „1“.

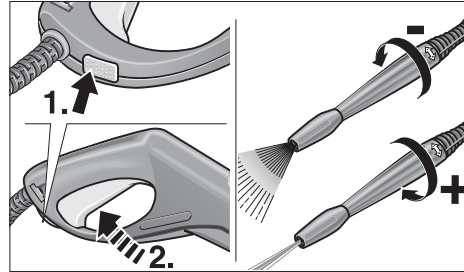

Einschalten

- Sicherungsknopf an der Handspritzpistole drücken und Hebel ziehen.

Ausschalten

- Hebel loslassen.

In Arbeitspausen und beim Verlassen des Gerätes durch Drücken des Sicherungsknopfes das Gerät vor unbeabsichtigtem Einschalten sichern.

Arbeitsdruck/Wassermenge regulieren

Arbeitsdruck erhöhen:
Strahlrohr in Richtung „+“ drehen.

Arbeitsdruck verringern:
Strahlrohr in Richtung „-“ drehen.

Zubehör anschließen

Folgendes Zubehör ist, je nach Modell, im Lieferumfang enthalten oder im Fachhandel erhältlich (siehe auch „Sonderzubehör“).

- Jeweiliges Zubehör gegen Strahlrohr tauschen:

Waschbürste

für große, glatte Flächen – z. B. am Auto, Wohnwagen oder Boot.

Reinigungsmittel kann zugemischt werden.

Rotierende Waschbürste

für schonende und gründliche Reinigung – z. B. Karosserie- und Glasflächen.

Reinigungsmittel kann zugemischt werden.

Rotordüse

für hartnäckige Verschmutzungen – z. B. vermooste Gehwegplatten oder Fassaden.

Ohne Reinigungsmittel und mit höchstem Arbeitsdruck arbeiten.

Bedienung

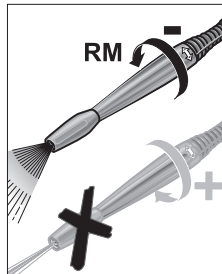
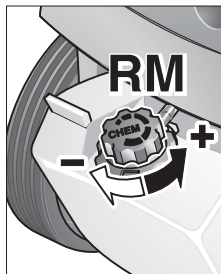
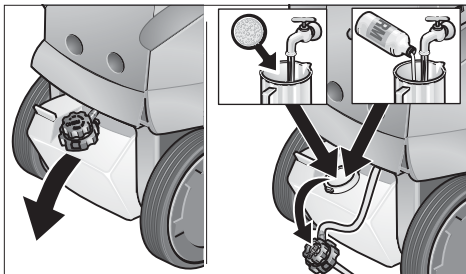

Reinigungsmittel zumischen

- Reinigungsmitteltank füllen mit
 - Reinigungsmittel-Tab und Wasser oder
 - Reinigungsmittelkonzentrat und Wasser*Dosierempfehlungen auf den Gebinde-etiketten der Reinigungsmittel beachten*
- Reinigungsmittel dosieren (Reinigungsmittel-Dosierventil)
 - Mittlere Menge: Mittelstellung
 - Große Menge: Stellung „+“
 - Kleine Menge: Stellung „-“.

- Strahlrohr in Richtung „-“ bis zum Anschlag drehen.

Empfohlene Reinigungsmethode

1. Reinigungsmittel sparsam auf die trockene Oberfläche sprühen und einwirken (nicht trocknen) lassen.
2. Gelösten Schmutz mit dem Hochdruckstrahl abspülen.

Reinigungsmittel

Für störungsfreies Arbeiten und passend zur jeweiligen Reinigungsaufgabe empfehlen wir unser Kärcher-Reinigungs- und Pflegemittelprogramm. Bitte lassen Sie sich beraten oder fordern Sie Informationen dazu an. Hier eine kleine Auswahl:

Universalreiniger	Profi RM 555 ULTRA
Autoreiniger	Profi RM 565 ULTRA
Bootreiniger	Profi RM 575 ULTRA
Haus- und Gartenreiniger	Profi RM 570 ULTRA

Betrieb beenden

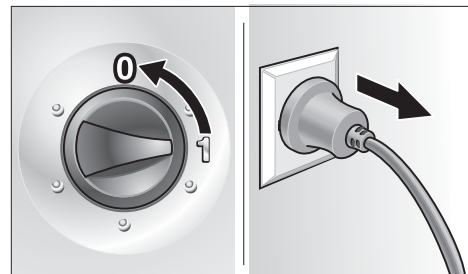

- Hauptschalter auf „0“.
- Netzstecker ziehen. Anschlußkabel aufwickeln

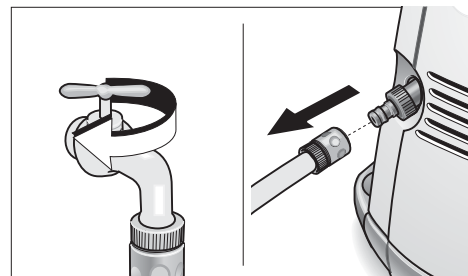

Bei Wasserversorgung aus der Wasserleitung

- Wasserzulauf schließen.
- Gerät vom Wasseranschluß trennen.

Bei Wasserversorgung aus offenem Behälter

- Saugschlauch mit Filter am Wasseranschluß des Gerätes abschrauben.

Betrieb beenden

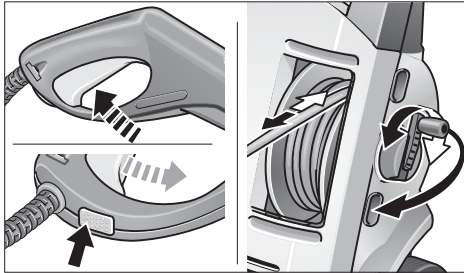

- Hebel an der Handspritzpistole ziehen, bis das Gerät drucklos ist.
- Sicherungsknopf drücken, um Gerät gegen unbeabsichtigtes Einschalten zu sichern.
- Hochdruckschlauch aufwickeln.

Aufbewahren/Transportieren

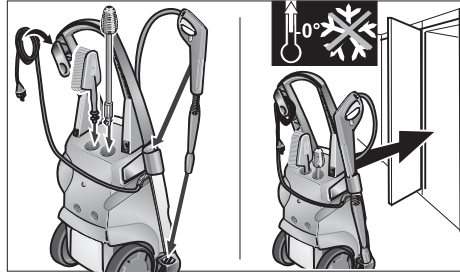

Achtung! Frost kann das nicht vollständig entleerte Gerät zerstören. Gerät im Winter in einem frostfreien Raum aufbewahren.

- Handspritzpistole mit Strahlrohr in den Halter stecken.

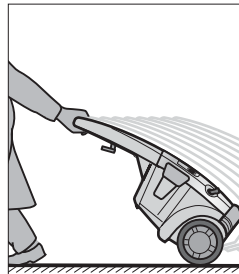

- Gerät vor dem Transport ausschalten.
- Zum Transport über ebene Flächen oder Treppen das Gerät am Zugbügel ziehen.
- Bei liegendem Transport (z.B. PKW) entweder den Reinigungsmitteltank entnehmen oder entleeren.

Pflege und Wartung

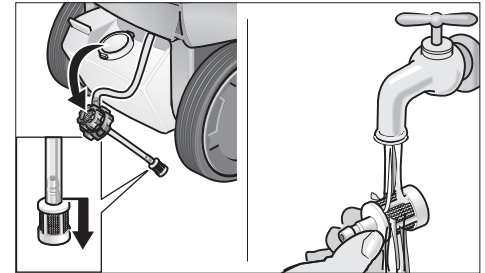

Reinigen

Vor längerer Lagerung, z. B. im Winter:

- Reinigungsmittel-Dosierventil vom Reinigungsmittel-Saugschlauch abziehen und unter fließendem Wasser reinigen.

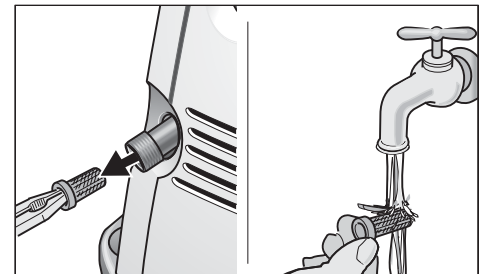

- Sieb im Wasseranschluß mit einer Flachzange herausziehen und unter fließendem Wasser reinigen.

Warten

Das Gerät ist wartungsfrei.

DE

Hilfe bei Störungen

Störungen haben oft einfache Ursachen, die Sie mit Hilfe der folgenden Übersicht selbst beheben können. Im Zweifelsfall oder bei hier nicht genannter Störung/Abhilfe wenden Sie sich bitte an den autorisierten Kundendienst.

Stromschlaggefahr!

Reparaturarbeiten am Gerät dürfen nur vom autorisierten Kundendienst durchgeführt werden.

Einschaltvorgänge erzeugen kurzzeitige Spannungsabsenkungen. Bei ungünstigen Netzbedingungen können Beeinträchtigungen anderer Geräte auftreten. Bei Netzimpedanzen $< 0,15 \text{ Ohm}$ sind keine Störungen zu erwarten.

Ersatzteile

Verwenden Sie ausschließlich Original-Kärcher-Ersatzteile. Eine Ersatzteilübersicht finden Sie am Ende dieser Bedienungsanleitung.

Kundendienst

Bei Fragen oder Störungen hilft Ihnen unsere Kärcher-Niederlassung gern weiter.

Service Hotline (für Deutschland):
0 71 95 / 9 03 20 65

Störung	Ursache	Abhilfe
Gerät läuft nicht	Stromzufuhr unterbrochen	Netzstecker ziehen! Anschlusskabel, Netzstecker, Verlängerungskabel und Kabelverbindungen auf Schaden prüfen
Gerät kommt nicht auf Druck	Einstellung Strahlrohr auf „-“	Strahlrohr auf „+“ stellen
	Im Saugbetrieb – Gerät nicht entlüftet	Gerät entlüften, siehe „Bedienung“
	Sieb im Wasseranschluß verstopft	Sieb reinigen, siehe „Pflege und Wartung“
	Wasserzulaufmenge zu gering	Wasserzulauf bis zum Wasseranschluß des Gerätes auf Dichtheit und Durchfluß prüfen
Starke Druckschwankungen	Hochdruckdüse im Strahlrohr verstopft	Strahlrohr abnehmen, Bohrung in der Hochdruckdüse mit einer Nadel reinigen und von vorne mit Wasser durchspülen
Wasser tritt auf der Gehäuseunterseite aus	Pumpe undicht	3 Tropfen pro Minute sind zulässig. Bei stärkerer Undichtigkeit Kundendienst aufsuchen
Reinigungsmittel wird nicht angesaugt	Einstellung Strahlrohr auf „+“	Strahlrohr auf „-“ stellen
	Reinigungsmittel-Dosierventil im Reinigungsmittel-Saugschlauch verstopft	Reinigungsmittel-Dosierventil reinigen, siehe „Pflege und Wartung“

Technische Daten

Stromanschluß

Spannung (bei 1~50 Hz)	230-240 V
Anschlußleistung	2,1 kW
Netzsicherung (träge)	10 A
Schutzklasse	1, IP X5

Wasseranschluß

Zulauftemperatur (max.)	40 °C
Zulaufmenge (min.)	10 l/min
Zulaufdruck (max.)	(6 bar) 0,6 MPa

Leistungsdaten

Nenndruck	(125 bar)	12,5 MPa
Betriebsdruck max.	(130 bar)	13 MPa
Fördermenge	(450 l/h)	7,5 l/min
Reinigungsmittel-Dosierung	0 - 0,2 l/min	
Saughöhe aus offenem Behälter 20 °C	1 m	
Rückstoßkraft der Handspritzpistole	20 N	
Hand-Arm Vibration (ISO 5349)	0,8 m/s ²	
Schallleistungspegel L _{PA} (EN 60704-1)	78 dB(A)	
Schalleistungspegel L _{WA} (2000/14/EG)	92 dB(A)	

Maße

Länge/Breite/Höhe	400/365/900 mm
Gewicht	15 kg

Stromlaufplan

- C1 Betriebskondensator
- F1 Thermo-Kontakt
- M1 Motor
- S1 Geräteschalter
- S2 Druckschalter

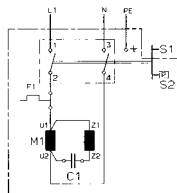

Sonderzubehör

Sonderzubehör erweitert die Nutzungsmöglichkeiten Ihres Gerätes. Nähere Informationen dazu erhalten Sie bei Ihrem Kärcher-Händler.

Abbildungen siehe Seite 62.

- 1 Dreckfräser
- 2 Spritzschutz für Dreckfräser
- 3 Rohrreinigungssset
- 4 Rotierende Waschbürste
- 5 Waschbürste
- 6 Naßstrahlset
- 7 Flexibles Strahlrohr
- 8 Dreifachdüse mit Strahlrohr
- 9 Strahlrohr für schwer zugängliche Stellen
- 10 Bodenstrahlrohr
- 11 Strahlrohrverlängerung
- 12 Hochdruckschlauch
- 13 Hochdruck-Schlauchverlängerung
- 14 Großmengen-Saugset
- 15 Saugschlauch mit Filter
- 16 Wasserfilter
- 17 Rückflußverhinderer
- 18 T-Racer

Garantie

Im jeweiligen Land gelten die von unserer zuständigen Vertriebs-Gesellschaft herausgegebenen Garantiebedingungen. Etwaige Störungen an dem Gerät beseitigen wir innerhalb der Garantiefrist kostenlos, sofern ein Material- oder Herstellungsfehler die Ursache sein sollte.

Im Garantiefall wenden Sie sich bitte mit Zubehör und Kaufbeleg an Ihren Händler oder die nächste autorisierte Kundendienststelle.

EG Konformitätserklärung

Hiermit erklären wir, daß die nachfolgend bezeichnete Maschine aufgrund ihrer Konzipierung und Bauart sowie in der von uns in Verkehr gebrachten Ausführung den einschlägigen grundlegenden Sicherheits- und Gesundheitsanforderungen der EG-Richtlinien entspricht. Bei einer nicht mit uns abgestimmten Änderung der Maschine verliert diese Erklärung ihre Gültigkeit.

Produkt: Hochdruckreiniger

Typ: 1.396-xxx

Einschlägige EG-Richtlinien:

98/37/EG
73/23/EWG (+ 93/68/EWG)
89/336/EWG (+ 91/263/EWG, 92/31/EWG, 93/68/EWG)
2000/14/EG

Angewandte harmonisierte Normen:

DIN EN 55014 - 1: 2000 + A1: 2001
DIN EN 55014 - 2: 1997
DIN EN 60335 - 1
DIN EN 60335 - 2 - 79
DIN EN 61000 - 3 - 2: 2000
DIN EN 61000 - 3 - 3: 1995 + A1: 2001

Angewandtes Konformitätsbewertungsverfahren:

Anhang V

Schalleistungspegel

Gemessen : 91 dB(A)
Garantiert: 92 dB(A)

Es ist durch interne Maßnahmen sichergestellt, daß die Seriengeräte immer den Anforderungen der aktuellen EG-Richtlinien und den angewandten Normen entsprechen. Die Unterzeichnenden handeln im Auftrag und mit Vollmacht der Geschäftsführung.

5.957-696 (01/03)

Alfred Kärcher GmbH & Co.
Cleaning Systems
Alfred-Kärcher-Str. 28-40
P.O. Box 160
D-71349 Winnenden

S. Reiser
S. Reiser

H. Jenner
H. Jenner

Short instructions

Assembly

When unpacking check the contents. Inform your dealer of any damage in transportation.

Assembly of the unit is demonstrated with pictures on page 3 "Step by Step".

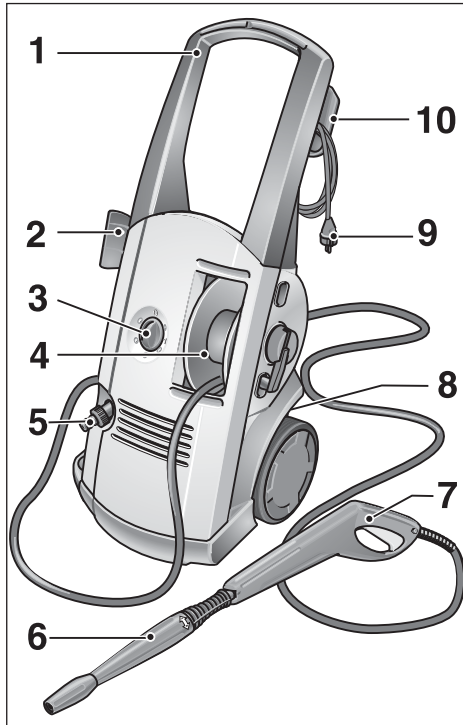

1 Drawing bar

Transport unit over even surfaces

2 Hand gun storage clip

3 Master switch

Switch on unit – I
Switch off unit – 0

4 Hose reel with folding handle

Winding up the high-pressure hose

5 Water connection

Connect supply hose

6 Spray lance

Regulate pressure

7 Handgun

Switch on – press safety button and pull lever
Switch off – release lever

8 Cleaning agent container

Draw in and meter cleaning agent (+/-)

9 Power cord with power plug

10 Hanger for power cord

Safety Notes

Before first use of the unit read these operating instructions and act in accordance with them.
Keep these operating instructions in a safe place for later use or for a subsequent owner.

Use of the unit as authorized

Use this unit exclusively for non-industrial purposes

- for cleaning machines, vehicles, buildings, tools, facades, terraces, garden implements, etc., with high-pressure water jet (if necessary with the addition of cleaning agents).
- for cleaning vehicle engines only in locations equipped with an appropriate oil separator.
- with accessories, replacement parts and cleaning agents authorized by Kärcher. Please comply with instructions supplied with the cleaning agents.

General safety notes

Never permit children and adolescents to handle the unit.

Never leave the unit unattended whilst the master switch is switched on.

Never operate the unit in potentially explosive spaces.

Do not spray any objects which contain health-endangering substances (e.g. asbestos).

Safety Notes

Warning signs on the unit



Never direct the high-pressure jet at human beings, animals, the unit itself or at electrical parts.

Safety devices

Safety devices serve to protect against injuries and must not be changed or circumvented.

Relief valve with pressure switch

When the lever on the handgun is released the pressure switch switches off the pump and the high-pressure jet ceases. When the lever is pulled the pressure switch switches on the pump again.

Moreover, the relief valve prevents the permissible operating pressure from being exceeded.

Safety button

The safety button on the handgun prevents inadvertent switching on of the unit.

Environmental protection

Dispose of packaging

The packaging materials are recyclable. Please hand in the packaging for recycling.

Dispose of old equipment

You can obtain information about environment-protecting disposal from your Kärcher dealer.

Save water

In comparison to other cleaning methods, by the use of this unit you save up to 85 % of the water otherwise needed. The unit can also be operated with rain-water (use a water filter).

Ease the burden on waste water

Please use the cleaning agents sparingly. Observe the dosage recommendations which are supplied with the cleaning agents.

Before first use

Connection requirements

See rating plate or Technical Data for connected values.

Electrical connection

The voltage shown on the rating plate must match the supply voltage. The current source must be properly earthed.

Only use splash-protected extension cable with a sufficient conductor cross-section (10 m: 3 x 1.5 mm², 30 m: 3 x 2.5 mm²) and unwind completely from the cable drum.

Connection to water line

Comply with the stipulations of the water supply company.

Supply hose (not supplied).

Only use supply hoses with the following dimensions: length at least 7.5 m, diameter at least ½".

Operation

⚠ Serious danger!

Vehicle tyres and tyre valves can be damaged by the high-pressure jet and become perforated. The first sign of this is a discoloration of the tyre. When cleaning them maintain a distance of at least 30 cm.

Never grasp the power plug with wet hands.

Before each use check the power cord and power plug for damage. Have a damaged power cord replaced immediately by an authorized Kärcher service point or an electrical specialist.

Before each use check the high-pressure hose for damage. Replace a damaged high-pressure hose immediately.

⚠ Danger of injury!

Owing to the water jet emerging from the high-pressure nozzle a recoil force operates on the handgun. Ensure you have a secure footing and hold the handgun and spray lance firmly.

If necessary wear protective clothing for protection against return spray.

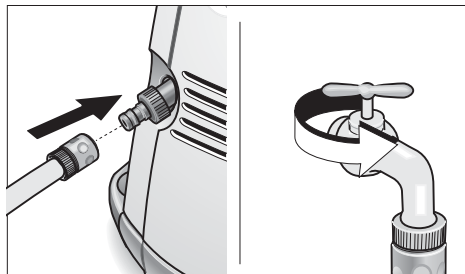

Water supply

The unit can either be supplied from the water main or from water in an open container.

Water supply from the water main

- Connect a supply hose (not included) to the water inlet of the unit and to the water supply (e.g. water tap).
- Open the water supply.

Water supply from an open container

- Unscrew the coupling part for the water inlet.
- Screw the suction hose with filter (not included, see "Special accessories") onto the water connection of the unit.
- Hang the filter in the container.
- Vent the unit before operation.
 - Separate the spray lance from the handgun.
 - Switch on the unit and let it run until water free of bubbles emerges at the handgun.
 - Switch off the unit and screw on the spray lance again.

Operation

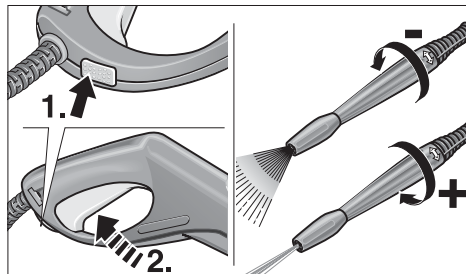
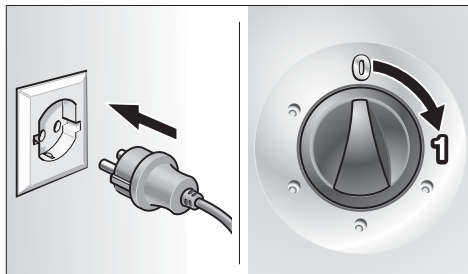

Preparation

- Unwind the high pressure hose from the hose reel.
- Insert power plug.
- Turn master switch to “1”.

Switching on

- Press safety button on the handgun and pull the lever.

Switching off

- Release the lever.

During breaks in work and when leaving the unit secure it against inadvertent switching on by pressing the safety button.

Regulate operating pressure/ flow rate

Raise operating pressure:
twist spray lance in direction “+”.

Reduce operating pressure:
twist spray lance in direction “-”.

Connect accessories

Depending on the model the following accessories are either included in the scope of delivery or are obtainable from specialist dealers (see also “Special accessories”).

- Exchange the respective accessory with the spray lance.

Wash brush

for large, smooth surfaces – e.g. on the automobile, caravan or boat.

Cleaning agent can be added.

Rotating wash brush

for gentle and thorough cleaning – e.g. bodywork and glass surfaces.

Cleaning agent can be added.

Rotary nozzle

for stubborn accumulations of grime – e.g. moss-covered promenade tiles or facades.

Work without cleaning agent and with the highest operating pressure.

EN

Operation

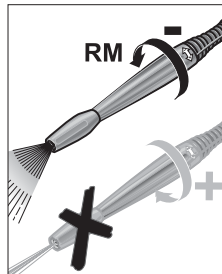
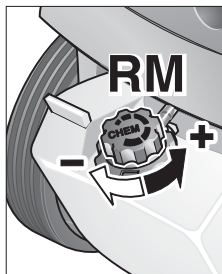
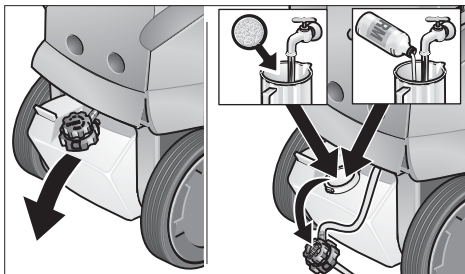

Adding the cleaning agent

- Fill the detergent reservoir with
..... Detergent tablet and water or
..... Detergent concentrate and water.
Observe metering recommendations on the packaging label of the detergent.
- Meter out the cleaning agent (cleaning agent metering valve)
 - medium quantity: centre-position
 - large quantity: “+” position
 - small quantity: “-” position.

- Twist the spray lance in the “-” direction until the stop.

Recommended cleaning method

1. Spray the cleaning agent on the dry surface sparingly and let it react (but not dry out).
2. Wash off the loosened dirt with the high-pressure jet.

Cleaning agents

For trouble-free operation and for matching to the relevant cleaning task we recommend our Kärcher cleaning agents and care range. Please let us advise you or ask for information about them. Here is a small selection:

Universal cleaner	Profi RM 555 ULTRA
Automobile cleaner	Profi RM 565 ULTRA
House and garden cleaner	Profi RM 570 ULTRA
Boat cleaner	Profi RM 575 ULTRA

Finishing operations

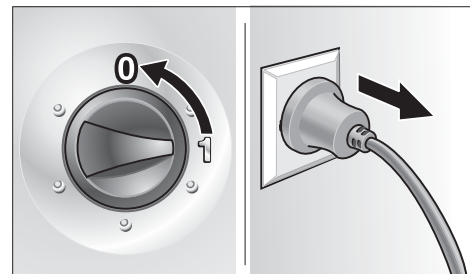

- Master switch to “0”.
- Draw out power plug.

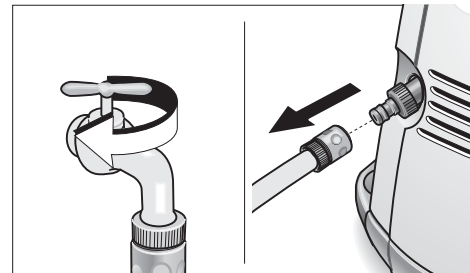

When the water has been supplied from the water main

- Close the water supply tap.
- Separate the unit from the water connection.

When the water has been supplied from an open container

- Unscrew the suction hose with filter at the water inlet of the unit.

Finishing operations

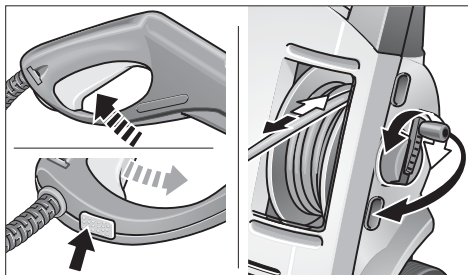

- Pull the lever on the handgun until the unit is without pressure.
- Press in the safety button to protect the unit against inadvertent switching on.
- Wind the high-pressure hose.

Safekeeping / Transportation

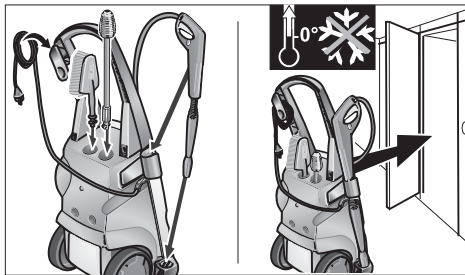

Caution! Frost can destroy an incompletely emptied unit. In the winter keep the unit in a frost-free room.

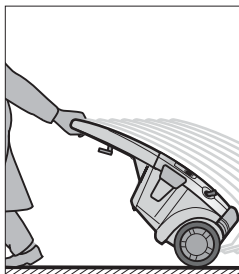

- Switch off the unit before transporting it.
- To transport the unit over even surfaces draw it by the drawing bar.

Care and Maintenance

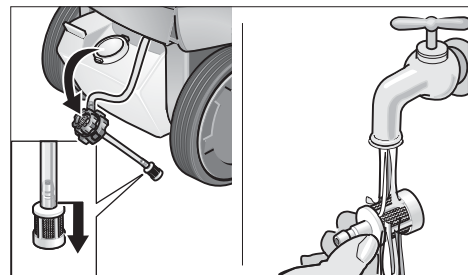

Cleaning

Before long periods of storage, e.g. in winter:

- Pull the cleaning agent metering valve off the cleaning agent suction hose and clean it under running water.

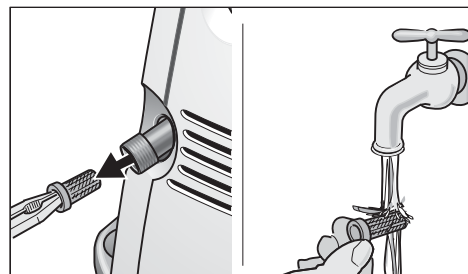

- Pull out the strainer in the water inlet with flat-nose pliers and clean it under running water.

Maintenance

The unit is maintenance-free.

EN

Help with faults

Faults often have simple causes which you can rectify yourself with the aid of the following summary. In case of doubt or of faults or remedies not mentioned here apply to the authorized customer service.

Danger of electric shock!

Repair work on the unit can only be carried out by the authorized customer service.

Inrush currents cause short-time voltage drops. Under unfavourable power supply conditions other equipment may be affected. If the system impedance of the power supply is $< 0,15$ Ohms, disturbances are unlikely to occur.

Customer Service

In the case of questions or faults our Kärcher branches will be pleased to assist you further:

Replacement parts

Use exclusively Kärcher original replacement parts. You will find a replacement parts summary at the end of these operating instructions.

Fault	Cause	Remedy
Unit does not run	Power supply interrupted	Draw out power plug! Check power cord, power plug, extension cable and cable connections for damage
Unit does not come up to pressure	Spray lance set to “-”	Set spray lance to “+”
	In suction operation – unit not vented	Vent unit, see “Operation”
	Strainer in water inlet blocked	Clean strainer, see “Care and Maintenance”
	Water supply quantity too low	Check the water supply to the water inlet of the unit for leaks and throughput
Strong pressure fluctuations	High-pressure nozzle in spray lance blocked	Take off the spray lance, clean the hole in the high-pressure nozzle with a needle and rinse through with water again
Water comes out of the housing underside	Pump leaking	3 drops per minute are acceptable. For greater leakages contact the customer service
Cleaning agent is not drawn in	Spray lance set to “+”	Set spray lance to “-”
	Cleaning agent valve in the cleaning agent suction hose blocked	Clean cleaning agent metering valve, see “Care and Maintenance”

Technical Data

Power supply

Voltage (at 1~50 Hz)	230-240 V
Connected load	2,1 kW
Supply fuses (time-lag)	10 A
Safety class	1,IP X5

Water connection

Supply temperature (max.)	40 °C
Supply volume (min.)	10 l/min
Supply pressure (max.)	(6 bar) 0,6 MPa

Performance data

Operating pressure	(125 bar) 12,5 MPa
Pump pressure max.	(130 bar) 13 MPa
Flow rate	(450 l/h) 7,5 l/min
Cleaning agent metering	0-0,2 l/min
Suction height from open container (20°C)	1 m
Recoil force of the handgun	20 N
Hand-transmitted vibration (ISO 5349)	0,8 m/s ²
Sound pressure level L _{PA} (EN 60704-1)	78 dB(A)
Sound power level L _{WA} (2000/14/EC)	92 dB(A)

Dimensions

Length/Width/Height	400/365/900 mm
Weight	15 kg

Circuit Diagram

- C1 Running capacitor
- F1 Temperature fuse
- M1 Motor
- S1 Appliance switch
- S2 Pressure-operated switch

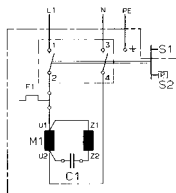

Special accessories

Special accessories expand the scope of use of your machine. You can obtain further information from your Kärcher dealer.

See page 62 for illustrations.

- 1 Rotary nozzle
- 2 Spray guard for rotary nozzle
- 3 Pipe-cleaning set
- 4 Rotating wash brush
- 5 Wash brush
- 6 Wet blasting set
- 7 Flexible spray lance
- 8 Three-way nozzle with spray lance
- 9 Spray lance for places which are difficult to access
- 10 Floor spray lance
- 11 Spray lance extension
- 12 High-pressure hose
- 13 Hose extension
- 14 Large volume suction set
- 15 Suction hose with filter
- 16 Water filter
- 17 Non-return valve
- 18 T-Racer

Guarantee

In each country the guarantee conditions issued by our responsible sales company are applicable. We clear any faults occurring in the unit free of charge during the period of guarantee providing the cause is a fault in a material or in the manufacture.

In the case of a claim under the guarantee please contact your dealer or the nearest authorized customer service point, accompanying your claim with accessories and purchase voucher.

EU Declaration of Conformity

We hereby declare that the equipment described below conforms to the relevant fundamental safety and health requirements of the appropriate EU Directives, both in its basic design and construction as well as in the version marketed by us. This declaration will cease to be valid if any modifications are made to the machine without our express approval.

Product: High-pressure cleaner

Model: 1.396-xxx

Relevant EU Directives:

98/37/EC
73/23/EEC (+ 93/68/EEC)
89/336/EEC (+ 91/263/EEC, 92/31/EEC, 93/68/EEC)
2000/14/EC

Harmonised standards applied:

DIN EN 55014 – 1: 2000 + A1: 2001
DIN EN 55014 – 2: 1997
DIN EN 60335 – 1
DIN EN 60335 – 2 – 79
DIN EN 61000 – 3 – 2: 2000
DIN EN 61000 – 3 – 3: 1995 + A1: 2001

Conformity assessment procedure followed:

Annex V



Sound power level

Measured: 91 dB(A)
Guaranteed: 92 dB(A)

Appropriate internal measures have been taken to ensure that series-production units conform at all times to the requirements of current EU Directives and relevant standards. The signatories are empowered to represent and act on behalf of the company management.

5.957-696 (01/03)

Alfred Kärcher GmbH & Co.
Cleaning Systems
Alfred-Kärcher-Str. 28–40
P.O. Box 160
D-71349 Winnenden



S. Reiser

H. Jenner

Notice succincte

Assemblage

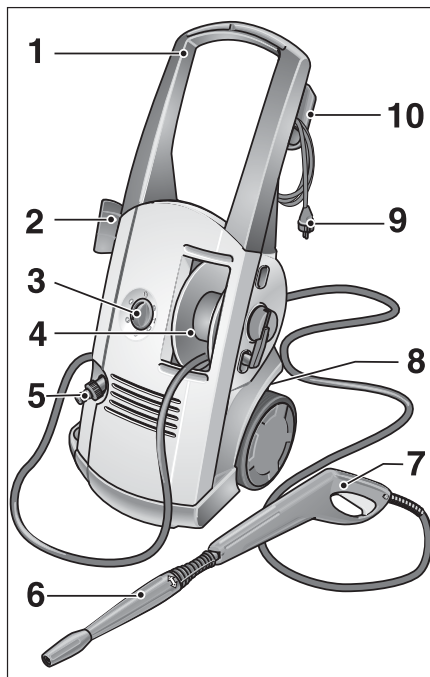
Si lors du déballage vous constatez des dégâts dus au transport, veuillez en informer votre revendeur par lettre recommandée avec accusé de réception dans les trois jours. Faites les réserves nécessaires sur le bon de livraison (article 105 du Code de Commerce).

L'assemblage est décrit et illustré par des figures à la page 3 intitulée «Pas à pas».



Consignes de sécurité

Avant d'utiliser cet appareil pour la première fois, veuillez lire la présente notice et vous conformer aux instructions qu'elle contient.

Rangez cette notice d'instructions en vue de son utilisation future ou pour le cas où l'appareil devrait changer de propriétaire.

Conformité d'utilisation

Veuillez n'utiliser cet appareil que dans des applications non-professionnelles:

- Pour nettoyer des machines, véhicules, ouvrages, outils, façades, terrasses, appareils de jardin avec le jet haute pression (auquel vous aurez rajouté du détergent suivant besoins).
- Pour nettoyer des moteurs, mais seulement sur des sites équipés d'un séparateur d'huile.
- Servez-vous d'accessoires, de pièces de rechange et de détergents recommandés par Kärcher. Veuillez respecter les instructions accompagnant les détergents.

Consignes de sécurité générales

Ne permettez jamais aux enfants et aux adolescents d'utiliser cet appareil.

Ne laissez jamais cet appareil sans surveillance tant que son interrupteur principal se trouve en position enclenchée.

Ne faites jamais marcher l'appareil dans des locaux à risque d'explosion.

Ne dirigez jamais le jet sur des objets contenant des matières dangereuses pour la santé (l'amiante par ex.).

1 Guidon pour tracter l'appareil

Il sert à transporter l'appareil sur les surfaces planes.

2 Support de poignée-pistolet

3 Interrupteur principal

Position **I** pour allumer l'appareil.
Position **0** pour l'éteindre.

4 Tambour à flexible avec poignée rabattable

Pour enrouler le flexible haute pression.

5 Prise d'eau

Raccordez-y le flexible d'alimentation en eau.

6 Lance

Elle sert à réguler la pression.

7 Poignée-pistolet

Pour l'enclencher, enfoncez le cran d'arrêt puis appuyez sur la gâchette.
Pour la couper, relâchez la gâchette.

8 Réservoir de détergent

Aspiration et dosage du détergent (+/-)

9 Câble de branchement

10 Support d'enroulement du câble de branchement

Consignes de sécurité

Symbole de mise en garde sur l'appareil



Ne braquez jamais le jet haute pression sur des personnes, des animaux, sur l'appareil lui-même et sur des équipements sous tension.

Dispositif de sécurité

Les dispositifs de sécurité servent à vous protéger des risques de blessure. Il est interdit de modifier leur réglage ou de les pointer.

Vanne de surpression avec pressostat

Lorsque vous relâchez la gâchette de la pompe et le jet haute pression ne jaillit plus. Lorsque vous réappuyez sur la gâchette, le pressostat réenclenche la pompe.

La vanne de surpression empêche en outre l'appareil de dépasser la pression de service admissible.

Cran d'arrêt

Le cran d'arrêt situé sur la poignée-pistolet empêche l'enclenchement involontaire de l'appareil.

Respect de l'environnement

Élimination de l'emballage

Les matériaux constitutifs de l'emballage sont recyclables. Veuillez réintroduire l'emballage dans un circuit de recyclage.

Élimination de l'ancien appareil

Consultez votre revendeur Kärcher pour savoir comment éliminer l'ancien appareil en respectant l'environnement.

Économies d'eau

L'emploi de cet appareil vous permet d'économiser jusqu'à 85 % d'eau comparé aux autres méthodes de nettoyage. Cet appareil peut aussi fonctionner à l'eau de pluie (utiliser un filtre à eau).

Moindre pollution des eaux usées

Utilisez s.v.p. parcimonieusement les détergents. Veuillez respecter les recommandations de dosages accompagnant les détergents.

Avant la première utilisation

Conditions de branchement

Pour connaître les données de branchement, reportez-vous aux données techniques.

Branchement électrique

La tension spécifiée sur la plaque signalétique doit concorder avec celle débitée par le secteur. La source d'électricité doit être réglementairement reliée à la terre.

N'utilisez que des cordons prolongateurs protégés contre les projections d'eau et dont les fils ont une section suffisante (câble de 10 m: 3 x 1,5 mm²; câble de 30 m: 3 x 2,5 mm²). Déroulez-les complètement du tambour à câble.

Branchement à une conduite d'eau

Veillez respecter les prescriptions publiées par la compagnie distributrice des eaux.

Le raccordement au réseau public a lieu via un flexible d'aspiration (non livré d'origine). N'utilisez qu'un flexible d'arrivée offrant les dimensions suivantes: longueur minimum 7,0 mètres, diamètre minimum ½".

Commande

Danger de mort!

Le jet haute pression peut endommager les pneumatiques de véhicules ou leurs valves, les pneus risquent d'éclater. Le premier indice d'endommagement est une décoloration des pneus. Pour les nettoyer, maintenez un écart de 30 cm entre la lance et le pneu.

Ne saisissez jamais la fiche mâle de l'appareil les mains mouillées.

Avant chaque utilisation du cordon d'alimentation électrique terminé par une prise, vérifiez s'ils ne sont pas endommagés. Si le cordon où la prise sont endommagés, faites les remplacer sans délai par le service après-vente (SAV) Kärcher/par un électricien agréé.

Avant chaque utilisation, vérifiez que le flexible haute pression est en parfait état. Remplacez immédiatement un flexible haute pression endommagé.

Risque de blessures!

Le jet d'eau sortant par la buse haute pression engendre une force de recul sur la poignée-pistolet. Veillez à vous tenir bien en équilibre, tenez fermement la poignée-pistolet et la lance.

Portez si nécessaire une tenue appropriée pour vous protéger des objets susceptibles de ricocher lorsque percutés par le jet.

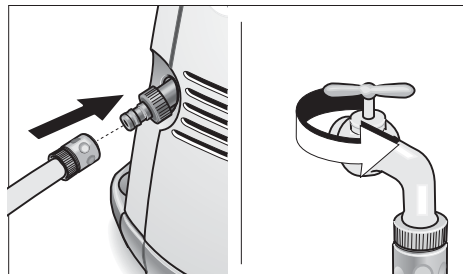

Alimentation en eau

L'appareil peut s'alimenter par exemple via un robinet d'eau ou un récipient d'eau ouvert.

Alimentation en eau par un robinet

- A la prise d'eau de l'appareil, raccordez un flexible d'alimentation (non livré d'origine) et connectez-le à la source d'eau (un robinet domestique par ex.).
- Ouvrez le robinet d'eau.

Alimentation en eau à partir d'un récipient ouvert

- Dévissez le raccord d'arrivée d'eau.
- Raccordez le flexible d'aspiration à filtre (non livré d'origine, voir la section «Accessoires en option») à la prise d'arrivée d'eau équipant l'appareil.
- Plongez le filtre dans le récipient et accrochez-le.
- Avant d'utiliser l'appareil, dégazez-le:
 - Débranchez la lance de la poignée-pistolet.
 - Allumez l'appareil et laissez-le marcher jusqu'à ce que l'eau sorte sans bulles par la poignée-pistolet.
 - Eteignez l'appareil puis revissez la lance.

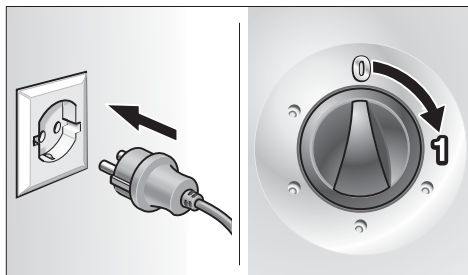

Préparatifs

- Branchez la fiche mâle dans une prise de courant
- Amenez l'interrupteur principal sur la position «1».

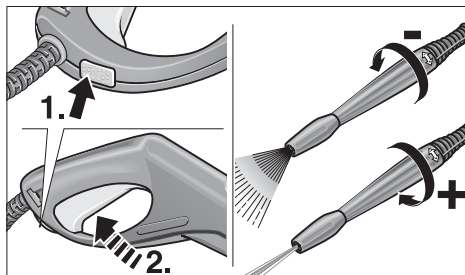

Enclenchement

- Appuyez sur le cran d'arrêt de la poignée-pistolet puis appuyez sur la gâchette.

Coupure

- Relâchez la gâchette.

Pendant les pauses de travail et avant de laisser l'appareil sans surveillance, appuyez sur le cran d'arrêt pour empêcher un enclenchement involontaire de la poignée-pistolet.

Régler la pression de travail/ le débit d'eau

Pour hausser la pression de travail:
Tourner la lance dans le sens «+».

Pour réduire la pression de travail:
Tourner la lance dans le sens «-».

Branchement des accessoires

Selon le modèle, les accessoires suivants sont fournis d'origine ou en vente dans le commerce spécialisé (voir aussi la section «Accessoires en option»).

- Retirez la lance et montez à la place l'accessoire voulu.

Brosse de lavage

Pour traiter les grandes surfaces lisses, par ex. celles d'une voiture, d'une caravane ou d'un bateau.

Possibilité d'ajouter du détergent.

Brosse de lavage rotative

Pour nettoyer à fond, tout en les ménageant, les carrosseries et les surfaces en verre.

Possibilité d'ajouter du détergent.

Buse-rotor

Pour éliminer les salissures rebelles, par ex. sur les dalles en béton ou les façades recouvertes de mousse/moisissures.

Travaillez sans détergent et à la pression de travail la plus élevée.

Commande

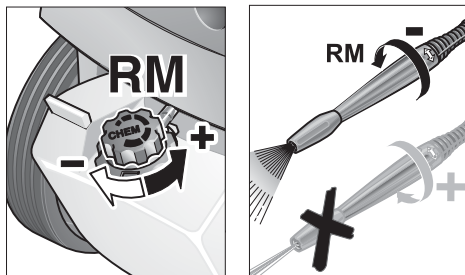
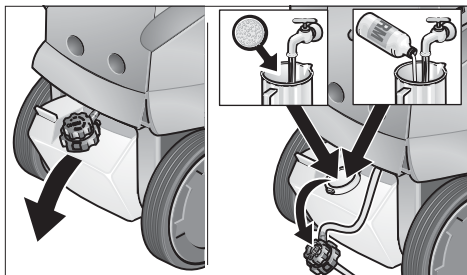

Rajouter du détergent

- Remplissez le réservoir de détergent avec
.... une pastille de détergent et de l'eau ou
.... du détergent concentré et de l'eau.

Veillez respecter les recommandations de dosage imprimées sur les étiquettes des bidons de détergent.

- Dosez le détergent (par la vanne).
 - Moyen débit: vanne sur la position médiane
 - Fort débit: vanne sur la position «+»
 - Petit débit: vanne sur la position «-».

- Tournez la lance en direction «-» jusqu'à la butée.

Méthode de nettoyage recommandée

1. Appliquez parcimonieusement le détergent sur la surface sèche puis laissez-le agir (ne le laissez pas sécher dessus).
2. Une fois les salissures décollées, chassez-les avec le jet haute pression.

Détergents

Nous recommandons la gamme de détergents et produits d'entretien Kärcher, car ils vous permettent de travailler sans incident, avec un produit chaque fois adapté à la tâche de nettoyage. Demandez des conseils ou des renseignements à votre revendeur. Voici une sélection restreinte de détergents:

Détergent universel Profi RM 555 ULTRA

Détergent pour voitures Profi RM 565 ULTRA

Détergent pour la maison et le jardin

..... Profi RM 570 ULTRA

Détergent pour bateaux Profi RM 575 ULTRA

Fin du service

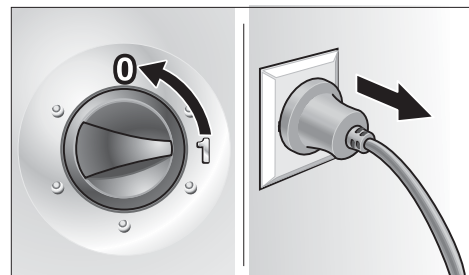

- Amenez l'interrupteur principal sur «0».
- Débranchez la fiche mâle de la prise de courant.

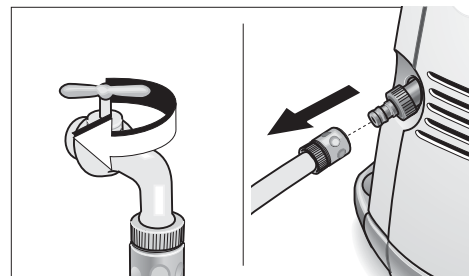

Si l'appareil était alimenté par un robinet d'eau

- Fermez le robinet d'eau.
- Débranchez l'appareil du robinet d'eau.

Si l'appareil était alimenté par un récipient ouvert

- De la prise d'eau de l'appareil, dévissez le flexible d'aspiration terminé par un filtre.

Fin du service

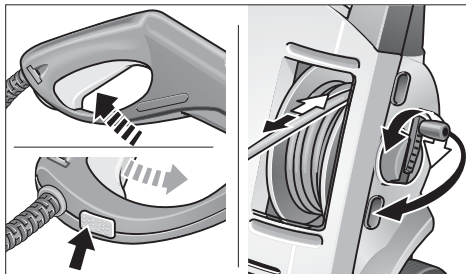

- Appuyez sur la gâchette de la poignée-pistolet jusqu'à ce que l'appareil soit hors tension.
- Appuyez sur le cran d'arrêt pour empêcher que quelqu'un appuie involontairement sur la gâchette.
- Enroulez le flexible haute pression.

Rangement / Transport

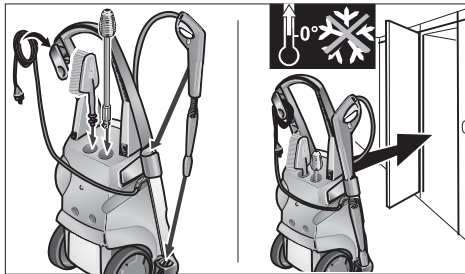

Attention: le gel peut détruire l'appareil si celui-ci n'a pas été complètement vidé. Pendant l'hiver, rangez l'appareil dans un local à l'abri du gel.

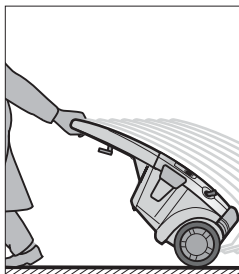

- Avant de transporter l'appareil, éteignez-le.
- Pour transporter l'appareil sur des surfaces planes, utilisez son guidon.

Entretien et nettoyage

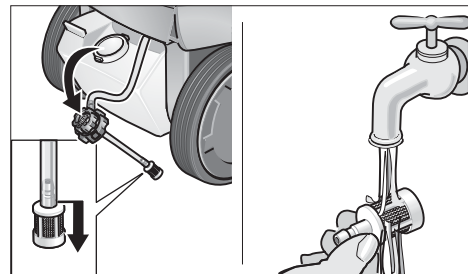

Nettoyage

Avant un remisage longue durée, pour l'hiver par ex.:

- Du flexible servant à aspirer le détergent, débrancher la vanne de dosage puis nettoyez-la sous l'eau du robinet.

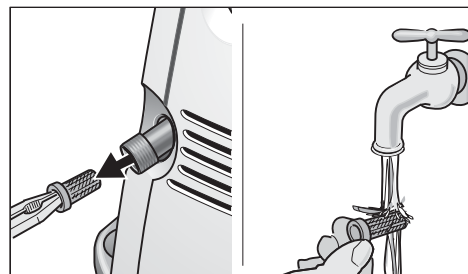

- A l'aide d'une pince plate, extrayez le crible logé dans la prise d'eau de l'appareil puis nettoyez-la sous l'eau du robinet.

Entretien

L'appareil se passe de tout entretien.

Dérangements et remèdes

Les dérangements ont souvent des raisons simples que le récapitulatif ci-après vous permettra de supprimer facilement. En cas de doute ou si le dérangement/remède ne figure pas dans le tableau, veuillez consulter le service après-vente agréé.



Risque d'électrocution!

Les travaux de réparation sur l'appareil sont exclusivement réservés au service après-vente agréé.

Pièces de rechange

Veuillez utiliser exclusivement des pièces de rechange Kärcher d'origine. Vous trouverez un récapitulatif des pièces de rechange à la fin de la présente notice.

Service après-vente

Si vous avez des questions à formuler ou en cas de dérangements, notre succursale Kärcher vous viendra volontiers en aide:

Dérangement	Cause	Remèdes
L'appareil ne marche pas	Alimentation électrique coupée	Débrancher la fiche mâle de la prise de courant. Vérifier si le cordon d'alimentation, la fiche mâle, le cordon prolongateur et les jonctions entre câbles sont endommagés.
L'appareil ne monte pas en pression	Lance réglée sur «-»	Régler la lance sur «+».
	Appareil pas dégazé avant de pomper d'un récipient	Dégazer l'appareil, voir la section «Utilisation».
	Crible bouché dans la prise d'eau	Nettoyer le crible, voir la section «Entretien et nettoyage».
Fortes variations de pression	Débit d'arrivée de l'eau à l'appareil trop faible	Vérifier que l'eau transite sans fuite et selon le débit correct entre le robinet d'eau et la prise d'eau de l'appareil.
	Buse haute pression bouchée dans la lance	Retirer la lance, à l'aide d'une épingle, nettoyer l'alésage de la buse haute pression puis rincer en injectant de l'eau par la sortie de la buse.
De l'eau sort par le bas du boîtier	Pompe non étanche	Une fuite de 3 gouttes par minute est admissible. Si le débit de fuite est plus élevé, prévenir le SAV.
L'aspiration du détergent n'a pas lieu	Lance réglée sur «-»	Régler la lance sur «+».
	Vanne de dosage bouchée dans le flexible d'aspiration de détergent	Nettoyer la vanne de dosage de détergent, voir la section «Entretien et nettoyage».

Données techniques

Branchement électrique

Tension (monophasée, 50 Hz)	230-240 V
Puissance raccordée	2,1 kW
Fusible secteur (temporisé)	10 A
Classe de protection	1, IP X5

Branchement de l'eau

Température d'arrivée d'eau (maxi.)	40 °C
Débit d'arrivée d'eau (mini.)	10 l/min
Pression d'arrivée (maxi.)	(6 bars) 0,6 MPa

Performances

Pression nominale	(125 bars) 12,5 MPa
Pression en service max.	(130 bars) 13 MPa
Débit de refoulement	(450 l/h) 7,5 l/min
Dosage du détergent	0-0,2 l/min

Hauteur d'aspiration depuis un récipient ouvert, à 20 °C	1 m
Force de recul développée, mesurée à la poignée-pistolet	20 N
Vibrations de l'appareil (ISO 5349)	0,8 m/s ²

Niveau de pression acoustique L _{PA} (EN 60704-1)	78 dB(A)
Niveau de puissance acoustique L _{WA} (2000/14/CE)	92 dB(A)

Dimensions

Longueur/Largeur/Hauteur	400/365/900 mm
Poids	15 kg

Schéma des circuits électriques

- C1 Condensateur de service
- F1 Fusible thermique
- M1 Moteur
- S1 Commutateur de l'appareil
- S2 Pressostat

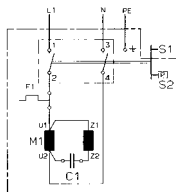

Accessoires en option

Les accessoires en option élargissent le domaine d'application de votre appareil. Pour en savoir plus sur ces accessoires, veuillez consulter votre revendeur Kärcher.

Figures: voir page 62.

- 1 Fraise à salissures
- 2 Pare-éclaboussures pour la fraise à salissures
- 3 Kit pour nettoyer les tuyaux
- 4 Brosse de lavage rotative
- 5 Brosse de lavage
- 6 Kit de traitement au jet
- 7 Lance flexible
- 8 Buse triple avec lance
- 9 Lance pour endroits difficilement accessibles
- 10 Lance pour sols
- 11 Rallonge de lance
- 12 Flexible haute pression
- 13 Rallonge de flexible
- 14 Kit pour gros débits d'aspiration
- 15 Flexible d'aspiration avec filtre
- 16 Filtre à eau
- 17 Clapet anti-retour
- 18 T-Racer

Garantie

Dans chaque pays, les conditions de garantie en vigueur sont celles publiées par notre société de distribution autorisée. Si pendant la durée de la garantie votre appareil présente des vices de matière ou de fabrication, la réparation est gratuite.

En cas de recours en garantie, veuillez vous adresser à votre revendeur ou au bureau du service après-vente le plus proche de chez vous. Munissez-vous de l'appareil, de ses accessoires et de la preuve d'achat.

Déclaration de conformité européenne

Par la présente, nous déclarons que la machine ci-après répond, de par sa conception et sa construction ainsi que de par le modèle que nous avons mis sur le marché, aux exigences de sécurité et d'hygiène en vigueur de la directive européenne. En cas de modification de la machine effectuée sans notre accord, cette déclaration sera caduque.

Produit: Nettoyeur haute pression

Type: 1.396-xxx

Directives européennes en vigueur:

98/37/CE
73/23/CEE (+ 93/68/CEE)
89/336/CEE (+ 91/263/CEE, 92/31/CEE, 93/68/CEE)
2000/14/CE

Normes harmonisées appliquées:

DIN EN 55014 – 1: 2000 + A1: 2001
DIN EN 55014 – 2: 1997
DIN EN 60335 – 1
DIN EN 60335 – 2 – 79
DIN EN 61000 – 3 – 2: 2000
DIN EN 61000 – 3 – 3: 1995 + A1: 2001

Procédure appliquée pour l'évaluation de la

conformité: Appendice V

Niveau de puissance acoustique

mesuré: 91 dB(A)
garanti: 92 dB(A)

La conformité permanente des appareils de série avec les exigences consignées dans les directives actuelles de la CE et avec les normes appliquées est garantie par des mesures internes. Les soussignés agissent par ordre et avec les pleins pouvoirs de la Direction commerciale.

9.597-696 (01/03)

Alfred Kärcher GmbH & Co.
Cleaning Systems
Alfred-Kärcher-Str. 28-40
P.O. Box 160
D-71349 Winnenden

S. Reiser

H. Jenner

Guida rapida

Montaggio

Al disimballaggio controllate il contenuto. Comunicate subito al vostro fornitore gli eventuali danni di trasporto.

Il montaggio è illustrato «passo per passo» per mezzo di figure a pagina 3.

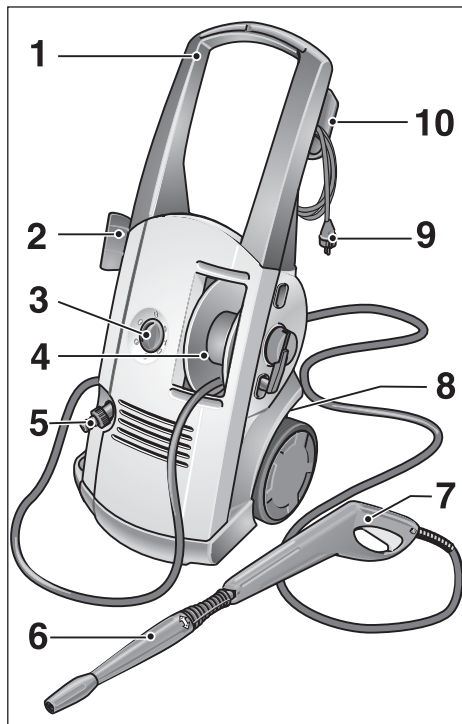

1 Maniglia di traino

Per muovere l'apparecchio su superfici piane

2 Port accessori

3 Interruttore principale

Accendere l'apparecchio – I
Spegnerne l'apparecchio – 0

4 Avvolgitore per tubo flessibile con impugnatura pieghevole

Per avvolgere il tubo flessibile ad alta pressione

5 Raccordo per l'acqua

Per collegare il tubo di alimentazione

6 Lancia

Per regolare la pressione

7 Pistola a spruzzo

Inserire – premere il pulsante di sicurezza e tirare la leva
Disinserire – rilasciare la leva

8 Serbatoio detergente

Per l'aspirazione ed il dosaggio del detergente (+/-)

9 Cavo di alimentazione con spina

10 Avvolgitore del cavo di alimentazione

Istruzioni di sicurezza

Leggere queste istruzioni per l'uso prima di usare l'apparecchio la prima volta e comportarsi di conseguenza.

Conservare questo libretto d'istruzioni per l'uso per la successiva consultazione o per un successivo proprietario dell'apparecchio.

Uso regolare

Utilizzare questo apparecchio esclusivamente in campo non professionale

- per la pulizia di macchine, veicoli, fabbricati, utensili, facciate, terrazze, attrezzi da giardinaggio ecc. con getto d'acqua ad alta pressione (se necessario con l'aggiunta di detersivi);
- per la pulizia di motori, solo in luoghi provvisti di idoneo separatore di olio;
- con gli accessori, ricambi e detersivi autorizzati dalla Kärcher. Osservare le istruzioni accluse ai detersivi.

Istruzioni di sicurezza generali

Non consentire mai a bambini ed adolescenti l'uso dell'apparecchio.

Non lasciare mai l'apparecchio incustodito quando l'interruttore principale è acceso.

Non usare l'apparecchio in ambienti con atmosfera potenzialmente esplosiva.

Non spruzzare oggetti che possono contenere sostanze nocive alla salute (per es. amianto).

Istruzioni di sicurezza

Segnali di pericolo sull'apparecchio



Non rivolgere mai il getto ad alta pressione contro persone, animali, contro lo stesso apparecchio o parti elettriche.

Dispositivi di sicurezza

I dispositivi di sicurezza servono a proteggere da ferite, ed è vietato modificarli o aggirarli.

Valvola di scarico con pressostato

Quando si rilascia la leva della pistola a spruzzo, il pressostato disinserisce la pompa ed il getto ad alta pressione s'interrompe. Tirando la leva il pressostato inserisce di nuovo la pompa.

La valvola di scarico impedisce inoltre il superamento della pressione di servizio consentita.

Pulsante di sicurezza

Il pulsante di sicurezza della pistola a spruzzo impedisce un'attivazione involontaria dell'apparecchio.

Tutela dell'ambiente

Smaltimento dell'imballaggio

I materiali d'imballaggio sono riciclabili. Si prega di avviare l'imballaggio al riciclaggio.

Smaltimento dell'apparecchio dismesso

Il vostro fornitore Kärcher v'informa sullo smaltimento ecologico dell'apparecchio dismesso.

Risparmiare acqua

Con l'impiego di questo apparecchio risparmiate fino all'85 % di acqua rispetto ad altri metodi di lavaggio. Questo apparecchio può essere fatto funzionare anche con acqua piovana (utilizzare il filtro acqua).

Ridurre l'inquinamento dell'acqua di scarico

Si prega di usare con parsimonia i detersivi. Osservare le raccomandazioni di dosaggio accluse ai detersivi.

Al primo impiego

Condizioni di allacciamento

Valori di allacciamento, vedi targhetta d'identificazione/dati tecnici.

Allacciamento elettrico

La tensione sulla targhetta d'identificazione deve coincidere con la tensione di alimentazione. La fonte di corrente deve essere regolarmente collegata a terra.

Utilizzare solo cavi di prolunga protetti contro gli spruzzi d'acqua con sezione dei conduttori adeguata (10 m: 3 x 1,5 mm², 30 m: 3 x 2,5 mm²), svolgendoli completamente dall'avvolgitore per cavi.

Allacciamento idrico

Osservare le norme dell'azienda di distribuzione dell'acqua.

Tube flessibile di alimentazione (non compreso nella fornitura)

Utilizzare solo un tubo flessibile di alimentazione con le seguenti dimensioni:

lunghezza minima 7,5 m,
diametro minimo ½".

IT

Uso

⚠ Pericolo mortale!

Le valvole dei pneumatici/i pneumatici degli autoveicoli possono essere danneggiati dal getto ad alta pressione ed in seguito possono esplodere. Prima manifestazione di un danno simile è lo sbiadimento del pneumatico. Lavare da una distanza minima di 30 cm.

Non toccare mai la spina di alimentazione con le mani bagnate.

Prima di ogni uso controllare la presenza di eventuali danni al cavo di alimentazione ed alla spina. Fare sostituire immediatamente il cavo di alimentazione danneggiato dal servizio assistenza clienti/elettricista specializzato autorizzati.

Prima di ogni uso controllare la presenza di eventuali danni al tubo flessibile ad alta pressione. Fare sostituire immediatamente il tubo ad alta pressione danneggiato.

⚠ Pericolo di lesioni!

Il getto d'acqua, che fuoriesce dall'ugello ad alta pressione, provoca una forza di reazione sulla pistola. Assumere una posizione sicura e tenere ben salde lancia e pistola.

Per proteggersi da oggetti di rimbalzo indossare, se necessario, indumenti protettivi.

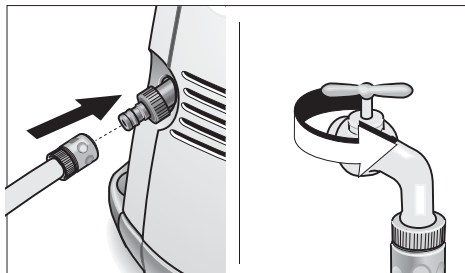

Alimentazione dell'acqua

L'apparecchio può essere alimentato per es. con acqua dalla condotta dell'acqua oppure da un serbatoio aperto.

Alimentazione dalla condotta dell'acqua

- Collegare un tubo flessibile di alimentazione (non compreso nella fornitura) al raccordo per l'acqua dell'apparecchio ed all'alimentazione dell'acqua (per es. rubinetto dell'acqua).
- Aprire il rubinetto.

Alimentazione dell'acqua da un serbatoio aperto

- Svitare il giunto per l'alimentazione dell'acqua.
- Avvitare il tubo di aspirazione con filtro (non compreso nella fornitura, vedi «Accessori speciali») al raccordo per l'acqua dell'apparecchio.
- Immergere il filtro nel serbatoio.
- Sfiatare l'apparecchio prima dell'uso.
 - Svitare il tubo flessibile ad alta pressione dal raccordo dell'alta pressione dell'apparecchio.
 - Accendere l'apparecchio e farlo funzionare finché l'acqua esce priva di bolle dal raccordo ad alta pressione.
 - Spegnerne l'apparecchio e riavvitare il tubo flessibile ad alta pressione.

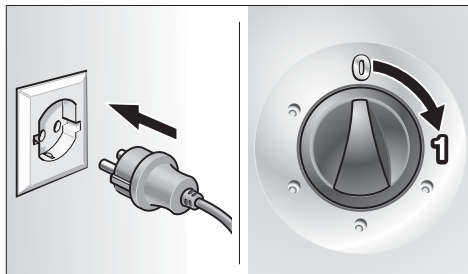

Preparazione

- Inserire la spina di alimentazione.
- Disporre l'interruttore principale su «I».

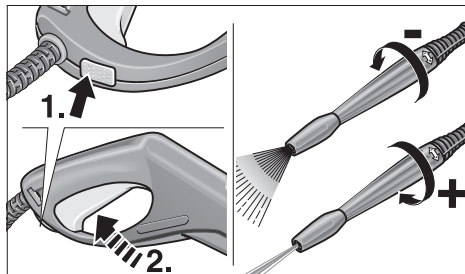

Inserire

- Premere il pulsante di sicurezza della pistola a spruzzo e tirare la leva.

Disinserire

- Rilasciare la leva.

Nelle pause di lavoro e quando ci si allontana dall'apparecchio, attivare la sicurezza contro l'inserimento involontario premendo il pulsante di sicurezza.

Regolare la pressione di lavoro/ quantità d'acqua

Aumentare la pressione di lavoro:
ruotare la lancia nel senso «+».

Ridurre la pressione di lavoro:
ruotare la lancia nel senso «-».

Collegare gli accessori

Gli accessori seguenti, a seconda del modello, sono compresi nella fornitura o possono essere acquistati presso i rivenditori specializzati (vedi anche «Accessori speciali»).

- Sostituire la lancia con il rispettivo accessorio.

Spazzola di lavaggio

per grandi superfici lisce – per es. autovettura, roulotte o imbarcazione.

È possibile miscelare il detergente.

Spazzola di lavaggio rotante

per un lavaggio delicato e radicale – per es. superfici di carrozzerie e vetrate.

È possibile miscelare il detergente.

Spruzzatore rotante

per sporco resistente – per es. lastre sulle vie pedonali oppure facciate coperte di muschio.

Lavorare senza detergente ed alla pressione massima.

Uso

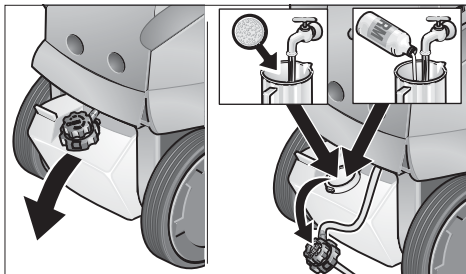

Miscelare il detergente

- Riempire il serbatoio detergente con
....compressa di detergente ed acqua oppure
....detergente concentrato ed acqua
*Osservare le raccomandazioni di dosaggio
sull'etichetta della confezione di detergente*
- Dosaggio detergente (valvola dosatrice
detergente)
 - quantità media: posizione intermedia
 - quantità massima: posizione «+»
 - quantità minima: posizione «-»

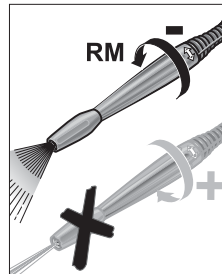
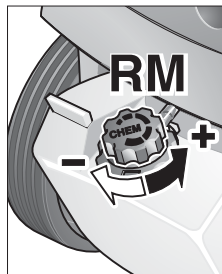

- Ruotare la lancia nel senso «-» fino all'arresto.

Metodo di lavaggio consigliato

1. Spruzzare con parsimonia il detergente sulla superficie asciutta e lasciare reagire (senza farlo asciugare).
2. Lavare lo sporco così sciolto con il getto ad alta pressione.

Detergenti

Per un lavoro privo d'inconvenienti ed adatto al rispettivo compito di lavaggio consigliamo il nostro programma di detergenti e conservanti Kärcher. Chiedete consiglio oppure informazioni a questo proposito. Riportiamo qui sotto una scelta di prodotti:

Detergente universale Profi RM 555 ULTRA

Detergente per autovetture Profi RM 565 ULTRA

Detergente per la casa ed il giardino

..... Profi RM 570 ULTRA

Detergente per imbarcazioni Profi RM 575 ULTRA

Alla fine dell'uso

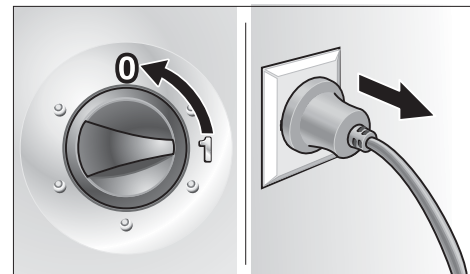

- Interruttore principale su «0».
- Estrarre la spina di alimentazione.

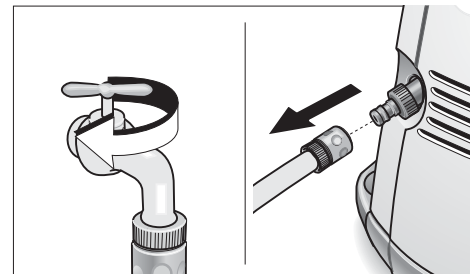

Con alimentazione dalla condotta dell'acqua

- Chiudere il rubinetto dell'acqua.
- Staccare il tubo di alimentazione dal raccordo dell'apparecchio.

Con alimentazione dell'acqua da un serbatoio aperto

- Svitare il tubo di aspirazione con filtro dal raccordo dell'apparecchio.

Alla fine dell'uso

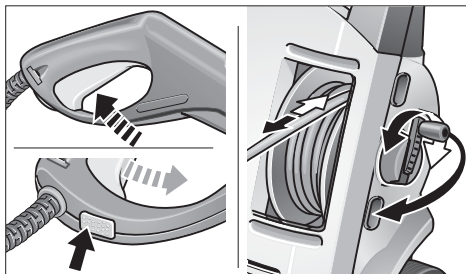

- Tirare la leva della pistola a spruzzo finché l'apparecchio è privo di pressione.
- Premere il pulsante di sicurezza per mettere l'apparecchio in sicurezza contro l'inserimento involontario.
- Avvolgere il tubo ad alta pressione.

Conservazione/Trasporto

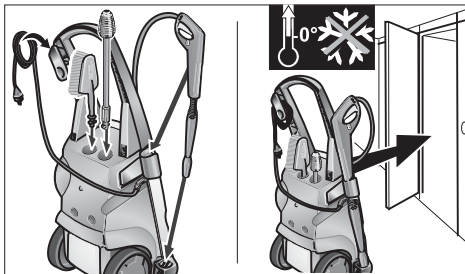

Attenzione! Il gelo può distruggere l'apparecchio che non sia stato completamente svuotato dell'acqua. Durante l'inverno conservare l'apparecchio in un luogo protetto dal gelo.

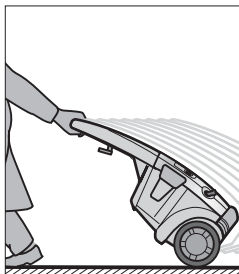

- Disinserire l'apparecchio prima del trasporto.
- Per il trasporto sulle superfici piane, tirare l'apparecchio con la maniglia di traino.

Cura e manutenzione

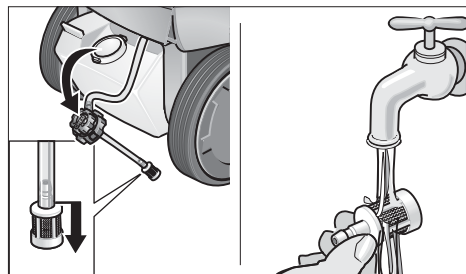

Pulizia

Prima di conservare l'apparecchio per un lungo periodo, per es. durante l'inverno:

- Estrarre la valvola dosatrice detergente dal tubo flessibile di aspirazione detergente e lavarla sotto acqua corrente.

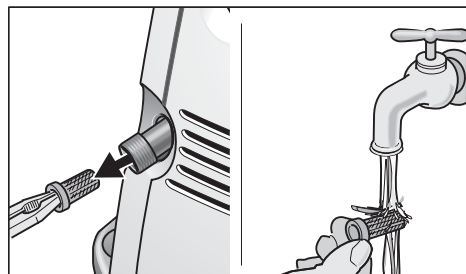

- Con una pinza piatta, estrarre il filtro nel raccordo dell'acqua e lavarlo sotto acqua corrente.

Manutenzione

L'apparecchio non richiede manutenzione.

Rimedio in caso di malfunzionamento

I guasti hanno spesso cause semplici, che potete eliminare con l'aiuto della tabella seguente. In caso di dubbio o di guasti/rimedi non indicati nella tabella, siete pregati di rivolgervi al servizio assistenza clienti autorizzato.



Pericolo di scarica elettrica!

I lavori di riparazione all'apparecchio devono essere eseguiti solo dal servizio assistenza clienti autorizzato.

Ricambi

Utilizzate esclusivamente ricambi originali Kärcher. Trovate un sommario dei ricambi alla fine di questo libretto d'istruzioni per l'uso.

Servizio assistenza clienti

In caso d'informazioni o di guasti è a vostra disposizione la nostra filiale Kärcher:

Guasto	Causa	Rimedio
L'apparecchio non funziona	Alimentazione elettrica interrotta	Estrarre la spina di alimentazione! Controllare eventuali danni a cavo e spina di alimentazione, cavo di prolunga e connettori dei cavi
L'apparecchio non va in pressione	La lancia è regolata su «-»	Disporre la lancia su «+»
	In servizio ad aspirazione acqua l'apparecchio non è sfiato	Sfiatare l'apparecchio, vedi «Uso»
	Filtro otturato nel raccordo dell'acqua	Lavare il filtro, vedi «Cura e manutenzione»
Forti oscillazioni di pressione	Alimentazione dell'acqua insufficiente	Controllare la tenuta dell'alimentazione dell'acqua ed il flusso fino al raccordo acqua dell'apparecchio
	Ugello per alta pressione nella lancia otturato	Smontare la lancia, pulire con un ago il foro dell'ugello per alta pressione e lavare l'ugello da avanti con acqua
Perdita d'acqua nella parte inferiore della carcassa	La pompa perde	Sono regolari fino a 3 gocce al minuto. In caso di perdita maggiore rivolgersi al servizio assistenza clienti
L'apparecchio non aspira detergente	La lancia è regolata su «+»	Disporre la lancia su «-»
	Valvola dosatrice detergente nel tubo flessibile di aspirazione detergente otturata	Pulire la valvola dosatrice detergente, vedi «Cura e manutenzione»

Dati tecnici

Collegamento elettrico

tensione (1~50 Hz)	230-240 V
potenza assorbita	2,1 kW
fusibile (inerte)	10 A
classe di sicurezza	1, IP X5

Allacciamento acqua

temperatura di alimentazione (max.)	40 °C
portata alimentazione (min.)	10 l/min
pressione di alimentazione (max.) (6 bar)	0,6 MPa

Dati di potenza

Pression nominale (125 bar)	12,5 MPa
Pression en service max. (130 bar)	13 MPa
Débit de refoulement (450 l/h)	7,5 l/min
dosaggio detergente	0,2 l/min
altezza di aspirazione	
da serbatoio aperto a 20 °C	1 m

forza di reazione della pistola a spruzzo	20 N
Vibrazioni dell'apparecchio (ISO 5349)	0,8 m/s ²
Livello della pressione sonora	

L _{PA} (EN 60704-1)	78 dB(A)
Livello di potenza sonora	
L _{WA} (2000/14/CE)	92 dB(A)

Misure

lunghezza/larghezza/altezza	400/365/900 mm
peso	15 kg

Schema elettrico

- C1 Condensatore di rifasamento
- F1 Protezione termica
- M1 Motore
- S1 Interruttore dell'apparecchio
- S2 Pressostato

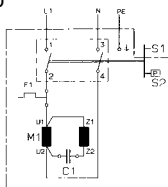

Accessori speciali

Gli accessori speciali accrescono le possibilità d'impiego dell'apparecchio. Chiedete al vostro fornitore Kärcher ulteriori informazioni sugli accessori.

Figure, vedi pagina 62.

- 1 Ugello rotante
- 2 Paraspruzzi per ugello rotante
- 3 Set per la pulizia di tubi
- 4 Spazzola di lavaggio rotante
- 5 Spazzola di lavaggio
- 6 Set per idrosabbiatura
- 7 Lancia flessibile
- 8 Ugello a tre getti con lancia
- 9 Lancia per luoghi difficilmente accessibili
- 10 Lancia per pavimenti
- 11 Prolunga per lancia
- 12 Tubo flessibile ad alta pressione
- 13 Prolunga per tubo flessibile
- 14 Set aspirazione grandi quantità
- 15 Tubo flessibile di aspirazione con filtro
- 16 Filtro acqua
- 17 Valvola di non ritorno
- 18 T-Racer

Garanzia

Nel rispettivo paese sono valide le condizioni di garanzia pubblicate dalla nostra società di vendita competente. Eliminiamo gratuitamente entro il termine di garanzia gli eventuali guasti all'apparecchio, se causati da un difetto di materiale o di produzione.

Nei casi previsti dalla garanzia rivolgetevi al vostro rivenditore, oppure al più vicino centro assistenza clienti autorizzato, consegnando anche gli accessori ed il documento di acquisto.

Dichiarazione di conformità CE

Dichiariamo con la presente, che la macchina qui di seguito indicata, in base alla sua concezione e al tipo di costruzione, e nella versione da noi introdotta sul mercato, è conforme ai relativi requisiti fondamentali di sicurezza e di sanità delle direttive della CE. In caso di modifica apportate alla macchina senza il nostro accordo, questa dichiarazione perde la sua validità.

Prodotto: Idropulitrice ad alta pressione

Tipo: 1.396-xxx

Direttive CE pertinenti:

98/37/CE
73/23/CEE (+ 93/68/CEE)
89/336/CEE (+ 91/263/CEE, 92/31/CEE, 93/68/CEE)
2000/14/CE

Norme armonizzate applicate:

DIN EN 55014 - 1: 2000 + A1: 2001
DIN EN 55014 - 2: 1997
DIN EN 60335 - 1
DIN EN 60335 - 2 - 79
DIN EN 61000 - 3 - 2: 2000
DIN EN 61000 - 3 - 3: 1995 + A1: 2001

Procedura di valutazione della conformità seguita:

Appendice V

Livello di potenza sonora

misurato: 91 dB(A)
garantita: 92 dB(A)

Mediante accorgimenti interni, è stato assicurato che gli apparecchi di serie siano sempre conformi ai requisiti delle attuali direttive CE e alle norme applicate. I firmatari agiscono su incarico e con i poteri dell'Amministrazione.

5.957-696(01/03)

Alfred Kärcher GmbH & Co.
Cleaning Systems
Alfred-Kärcher-Str. 28-40
P.O. Box 160
D-71349 Winnenden

S. Reiser

H. Jenner

Korte handleiding

Montage

Controleer de inhoud van de verpakking bij het uitpakken. Neem bij transportschade contact op met uw leverancier.

De montage wordt op pagina 3 met behulp van afbeeldingen stap voor stap weergegeven.

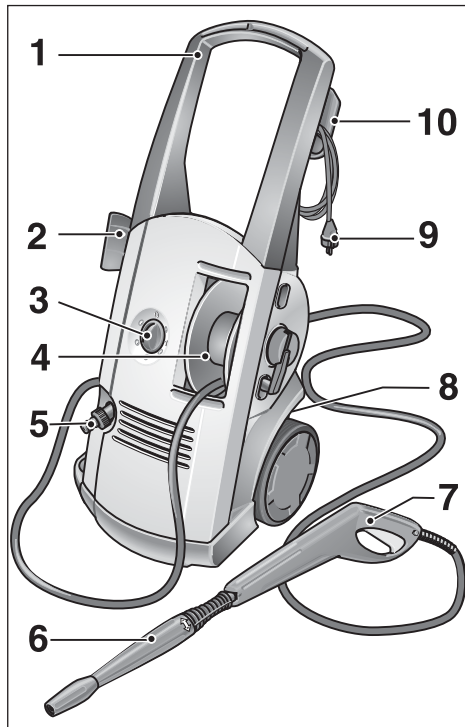

1 Trekbeugel

Apparaat over de vloer verplaatsen

2 Toebehorenopname

3 Hoofdschakelaar

Apparaat inschakelen: **I**

Apparaat uitschakelen: **0**

4 Slangtrommel met uitklapbare handgreep

Hogedrukslang opwickelen

5 Wataansluiting

Toevoerslang aansluiten

6 Lans

Druk regelen

7 Smitpistool

Inschakelen: blokkeerknop indrukken en aan hendel trekken

Uitschakelen: hendel loslaten

8 Reinigingsmiddelreservoir

Reinigingsmiddel aanzuigen en doseren (+/-)

9 Aansluitkabel met netstekker

10 Houder voor de aansluitkabel

Veiligheidsvoorschriften

Lees deze gebruiksaanwijzing voor het eerste gebruik van het apparaat en handel ernaar.

Bewaar de gebruiksaanwijzing voor later of voor een eventuele volgende eigenaar.

Gebruik volgens bestemming

Gebruik dit apparaat niet bedrijfsmatig, maar uitsluitend:

- voor het reinigen met een hogedrukwaterstraal van machines, voertuigen, gebouwen, gereedschap, gevels, terrassen en tuinmachines (indien nodig met reinigingsmiddel);
- voor het reinigen van motoren, alleen op plaatsen met een olieafscheider;
- met toebehoren, onderdelen en reinigingsmiddelen die door Kärcher zijn goedgekeurd. Neem de gebruiksaanwijzingen bij de reinigingsmiddelen in acht.

Algemene veiligheidsvoorschriften

Laat kinderen dit apparaat nooit gebruiken.

Laat het apparaat nooit onbeheerd achter wanneer de hoofdschakelaar is ingeschakeld.

Gebruik het apparaat niet in ruimten met explosiegevaar.

Smit geen voorwerpen af die voor de gezondheid gevaarlijke stoffen bevatten (bijvoorbeeld asbest).

Veiligheidsvoorschriften

Waarschuwingen op het apparaat



Richt de hogedrukstraal nooit op mensen, dieren, het apparaat of elektrische delen.

Veiligheidsvoorzieningen

Veiligheidsvoorzieningen dienen als bescherming tegen verwondingen en mogen niet worden veranderd of uitgeschakeld.

Overstroomklep met drukschakelaar

Als de hendel van het spuitpistool wordt losgelaten, schakelt de drukschakelaar de pomp uit. De hogedrukstraal stopt. Als aan de hendel wordt getrokken, schakelt de drukschakelaar de pomp weer in.

De overstroomklep voorkomt bovendien dat de maximale bedrijfsdruk wordt overschreden.

Beveiligingsknop

De beveiligingsknop op het spuitpistool voorkomt onbedoeld inschakelen van het apparaat.

Denk aan het milieu

Verpakking

Het verpakkingsmateriaal kan worden gerecycled. Gooi het niet bij het huisvuil, maar lever het gescheiden in.

Oude apparaat

Raadpleeg uw Kärcher-leverancier voor informatie over het afgeven van uw oude apparaat.

Zuinig gebruik van water

Door het gebruik van dit apparaat bespaart u tot 85 % water. Het apparaat kan ook worden gebruikt met regenwater (met waterfilter).

Voorkom vervuiling van het afvalwater

Maak spaarzaam gebruik van reinigingsmiddelen. Neem de doseervoorschriften bij de reinigingsmiddelen in acht.

Voor het eerste gebruik

Aansluiting

Zie voor aansluitgegevens het typeplaatje en de technische gegevens.

Elektrische aansluiting

De spanning op het typeplaatje moet overeenkomen met de toevoerspanning. De stroombron moet volgens de voorschriften geaard zijn.

Gebruik alleen een verlengkabel met spatwaterbescherming en voldoende diameter (bij 10 m lengte: 3 x 1,5 mm², bij 30 m lengte: 3 x 2,5 mm²) en rol de kabel volledig van de kabeltrommel.

Aansluiting op waterleiding

Neem de voorschriften van het waterleidingbedrijf in acht.

Toevoerslang (niet meegeleverd).

Gebruik alleen een toevoerslang met de volgende afmetingen: lengte minstens 7,5 m, diameter minstens ½".

Bediening

⚠ Levensgevaar!

Voertuigbanden en bandenventielen kunnen door de hogedrukstraal beschadigd worden en knappen. Een eerste teken hiervoor is een verkleuring van de band. Reinig de band op een afstand van minstens 30 cm.

Pak de stekker nooit met vochtige handen vast.

Controleer de aansluitkabel en de stekker voor elk gebruik op beschadiging. Laat een beschadigde aansluitkabel onmiddellijk door een erkende klantenservice of elektromonteur vervangen.

Controleer de hogedrukslang voor elk gebruik op beschadiging. Laat een beschadigde hogedrukslang onmiddellijk vervangen.

⚠ Verwondingsgevaar!

Door de uit de hogedrukspoeier naar buiten komende waterstraal werkt een terugstotende kracht op het spuitpistool. Zorg ervoor dat u stevig staat en houd het spuitpistool en de lans stevig vast.

Draag geschikte werkkleding ter bescherming tegen terugspattende delen.

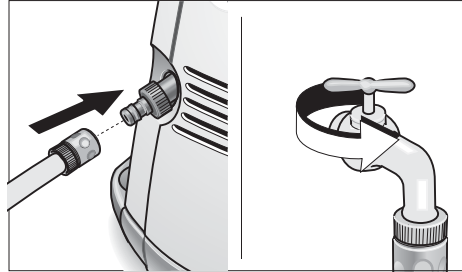

Watertoevoer

Het apparaat kan via de waterleiding of uit een open reservoir van water worden voorzien.

Watertoevoer via de waterleiding

- Sluit een toevoerslang (niet meegeleverd) aan op de wateraansluiting van het apparaat en aan de watertoevoer (bijvoorbeeld waterkraan).
- Open de watertoevoer.

Watertoevoer uit een open reservoir

- Schroef het koppelstuk voor de watertoevoer los.
- Schroef een zuigslang met filter (niet meegeleverd, zie „Speciaal toebehoren”) aan de wateraansluiting van het apparaat vast.
- Hang het filter in het reservoir.
- Ontlucht het apparaat voor gebruik.
 - Schroef de hogedrukleiding van de hogedrukaansluiting van het apparaat los.
 - Schakel het apparaat in en laat het zolang lopen tot het water zonder bellen uit de hogedrukaansluiting komt.
 - Schakel het apparaat uit en schroef de hogedrukslang weer vast.

Bediening

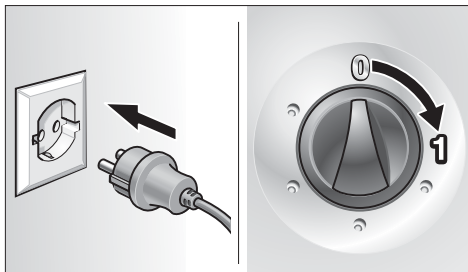

Vorbereiden

- Steek de stekker in het stopcontact.
- Zet de hoofdschakelaar op „I”.

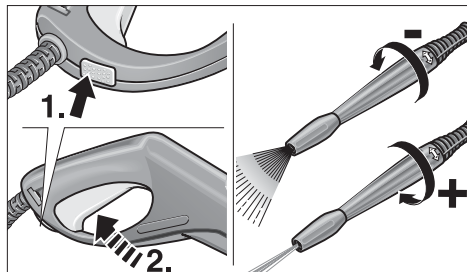

Inschakelen

- Druk de beveiligingsknop op het spuitpistool in en trek aan de hendel.

Uitschakelen

- Laat de hendel los.

Druk ter voorkoming van onbedoeld inschakelen op de beveiligingsknop wanneer u uw werkzaamheden onderbreekt of wanneer u de machine verlaat.

Werkdruk en waterhoeveelheid regelen

Werkdruk groter:
draai de lans in de richting „+”.

Werkdruk kleiner:
draai de lans in de richting „-”.

Toebehoren aansluiten

Het onderstaande toebehoren wordt meegeleverd of is verkrijgbaar bij de vakhandel, afhankelijk van het model (zie ook: „Speciaal toebehoren”).

- Vervang het desbetreffende toebehoren door de lans.

Wasborstel

voor grote, gladde oppervlakken, bijvoorbeeld van auto, caravan of boot.

Reinigingsmiddel kan worden toegevoegd.

Draaiende wasborstel

voor behoedzame en grondige reiniging, bijvoorbeeld van carrosserie of glas.

Reinigingsmiddel kan worden toegevoegd.

Rotorsproeier

voor hardnekkig vuil, bijvoorbeeld mos op tegels of muren.

Werk zonder reinigingsmiddel en met de hoogste werkdruk.

Bediening

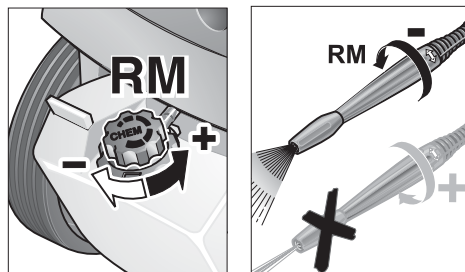
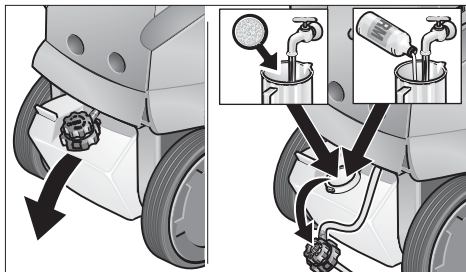

Reinigingsmiddel toevoegen

- Vul de reinigingsmiddeltank met
..... reinigingsmiddel en water of
..... reinigingsmiddelconcentraat en water
Neem de doseeradviezen op de verpakkingsetiketten van de reinigingsmiddelen in acht.
- Doseer het reinigingsmiddel met het reinigingsmiddeldoseerventiel.
 - Middelgrote hoeveelheid: middelste stand
 - Grote hoeveelheid: stand „+”
 - Kleine hoeveelheid: stand „-”.

- Draai de lans in stand „-” tot aan de aanslag.

Geadviseerde reinigingsmethode

1. Sproei het reinigingsmiddel spaarzaam op het droge oppervlak en laat het inwerken (laat het niet opdrogen).
2. Spuit het losgeweekte vuil los met de hogedrukstraal.

Reinigingsmiddel

Wij adviseren u Kärcher-reinigings- en verzorgingsmiddelen voor probleemloos werken, passend bij de desbetreffende reinigingstaak. Vraag ons om advies of informatie. Hier een kleine selectie:

Universeelreiniger	Profi RM 555 ULTRA
Autoreiniger	Profi RM 565 ULTRA
Huis- en tuinreiniger	Profi RM 570 ULTRA
Boortreiniger	Profi RM 575 ULTRA

Gebruik beëindigen

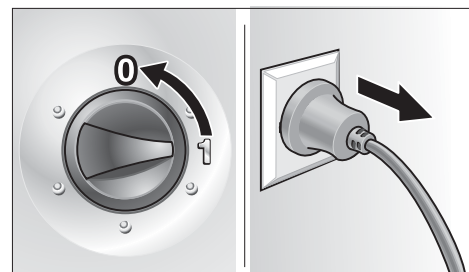

- Zet de hoofdschakelaar op „0”.
- Trek de stekker uit het stopcontact.

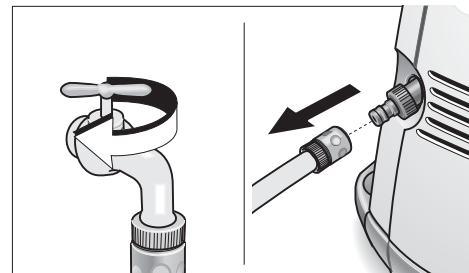

Bij watertoevoer via de waterleiding

- Sluit de watertoevoer.
- Maak het apparaat los van de wateraansluiting.

Bij watertoevoer uit een open reservoir

- Schroef de zuigslang met het filter los van de wateraansluiting van het apparaat.

Gebruik beëindigen

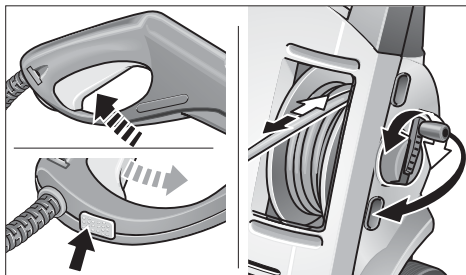

- Trek aan de hendel van het spuitpistool tot het apparaat drukloos is.
- Druk de beveiligingsknop in om per ongeluk inschakelen van het apparaat te voorkomen.
- Wikkel de hogedrukslang om.

Bewaren / Verplaatsen

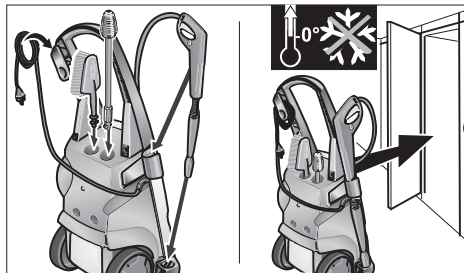

Let op! Vorst kan het apparaat onherstelbaar beschadigen wanneer het niet volledig is leeggemaakt. Bewaar het apparaat in de winter in een vorstvrije ruimte.

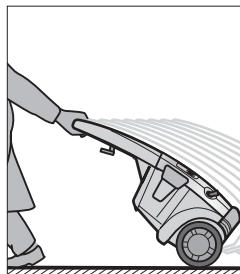

- Schakel het apparaat uit voordat u het verplaatst.
- Trek het apparaat aan de trekbeugel over een vloer.

Verzorging en onderhoud

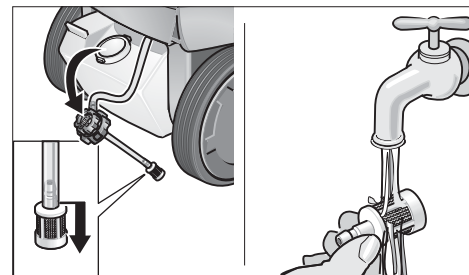

Reinigen

Voor langdurige opslag, bijvoorbeeld in de winter:

- Trek het reinigingsmiddeldoseerventiel van de zuigslang en reinig het onder stromend water.

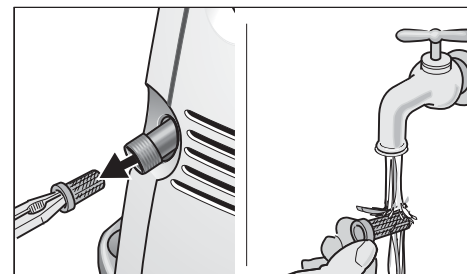

- Trek de zeef in de wateraansluiting met een platte tang naar buiten en reinig de zeef onder stromend water.

Onderhoud

Het apparaat is onderhoudsvrij.

Hulp bij storingen

Storingen hebben vaak een eenvoudige oorzaak. Met behulp van het volgende overzicht kunt u een storing zelf oplossen. Neem bij overige storingen of in geval van twijfel contact op met de erkende klantenservice.



Gevaar voor een elektrische schok!

Reparatiewerkzaamheden aan het apparaat mogen alleen door de erkende klantenservice worden uitgevoerd.

Vervangingsonderdelen

Gebruik uitsluitend originele Kärcher-onderdelen. Een onderdelenoverzicht vindt u aan het einde van deze gebruiksaanwijzing.

Klantenservice

Bij vragen of storingen helpt onze Kärcher-vestiging u graag verder:

Storing	Oorzaak	Oplossing
Apparaat loopt niet	Stroomtoevoer onderbroken	Trek de stekker uit het stopcontact. Controleer stekker, verlengkabel en kabelverbindingen op beschadigingen
Apparaat komt niet op druk	Lans ingesteld op „-“	Stel de lans in op „+“
	Bij het zuigen is het apparaat niet ontluicht	Ontluicht het apparaat. Zie „Bediening“
	Zeef in wateraansluiting is verstopt	Reinig de zeef. Zie „Verzorging en onderhoud“
Grote drukschommelingen	Watertoevoerhoeveelheid te klein	Controleer de watertoevoer van het apparaat op dichtheid en doorstroming
	Hogedruksproeier in lans verstopt	Verwijder de lans. Reinig het boorgat in de hogedruksproeier met een naald en spoel de sproeier vanaf de voorzijde met water door
Water komt aan de onderzijde van de behuizing naar buiten	Pomp lekt	Drie druppels per minuut zijn toegestaan. Raadpleeg bij grotere lekkages de klantenservice. Er wordt geen reinigingsmiddel aangezogen
Er wordt geen reinigingsmiddel aangezogen	Lans is ingesteld op „+“	Stel de lans in op „-“
	Reinigingsmiddeldoseerventiel in de reinigingsmiddelzuigslang is verstopt	Reinig het reinigingsmiddeldoseerventiel. Zie „Verzorging en onderhoud“

Technische gegevens

Stroomaansluiting

Spanning (bij 1~50 Hz)	230-240 V
Aansluitvermogen	2,1 kW
Netzekering (traag)	10 A
Veiligheidsklasse	1, IP X5

Wateraansluiting

Toevoertemperatuur (max.)	40 °C
Toevoerhoeveelheid (min.)	10 l/min
Toevoerdruk (max.)	(6 bar) 0,6 MPa

Capaciteitsgegevens

Nominale druk	(125 bar) 12,5 MPa
Werkdruk max.	(130 bar) 13 MPa
Transporthoeveelheid	(450 l/h) 7,5 l/min
Reinigingsmiddeldosering	0,2 l/min
Zuighoogte uit open reservoir 20 °C	1 m

Terugstotende kracht van

het spuitpistool	20 N
Machinetrillingen (ISO 5349)	0,8 m/s ²
Geluidsdruk niveau L _{PA} (EN 60704-1)	78 dB(A)
Geluidsvermogensniveau L _{WA} (2000/14/EG)	92 dB(A)

Afmetingen

Lengte/breedte/hoogte	400/365/900 mm
Gewicht	15 kg

Schakelschema

- C1 Bedrijfscondensator
- F1 Temperatuurbeveiliging
- M1 Motor
- S1 Hoofdschakelaar
- S2 Drukschakelaar

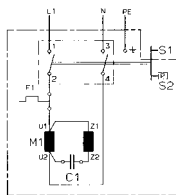

Speciaal toebehoren

Met speciaal toebehoren breidt u de mogelijkheden van uw apparaat uit. Raadpleeg uw Kärcher-leverancier voor meer informatie over speciaal toebehoren.

Zie pagina 62 voor afbeeldingen.

- 1 Vuilfreez
- 2 Spatbescherming voor vuilfreez
- 3 Buisreinigungsset
- 4 Draaiende wasborstel
- 5 Wasborstel
- 6 Natstraalset
- 7 Flexibele lans
- 8 Drievoudige sproeier met lans
- 9 Lans voor moeilijk bereikbare plaatsen
- 10 Vloerlans
- 11 Lansverlengstuk
- 12 Hogedrukslang
- 13 Slangverlenging
- 14 Zuigset voor grote hoeveelheden
- 15 Zuigslang met filter
- 16 Waterfilter
- 17 Terugstroombelemmering
- 18 T-Racer

Garantie

De garantievoorwaarden van onze verkoopmaatschappij in uw land zijn van toepassing. Eventuele storingen aan het apparaat verhelpen wij kosteloos binnen de garantietermijn indien een materiaal- of fabricagefout daarvan de oorzaak is.

Neem in een desbetreffend geval contact op met uw leverancier of de dichtstbijzijnde klantenservicewerkplaats. Neem het toebehoren en uw aankoopbewijs mee.

EU-conformiteitsverklaring

Hiermee verklaren wij dat de hierna vermelde machine op grond van haar concepiering en constructie en in de door ons in omloop gebrachte uitvoering beantwoordt aan de desbetreffende veiligheids- en gezondheidsvoorschriften van de EG-richtlijnen. Na een wijziging aan de machine die niet in overleg met ons wordt uitgevoerd, verliest deze verklaring haar geldigheid.

Product: Hogedrukreiniger

Type: 1.396-xxx

Desbetreffende EG-richtlijn:

98/37/EG
73/23/EEG (+ 93/68/EEG)
89/336/EEG (+ 91/263/EEG, 92/31/EEG en 93/68/EEG)
2000/14/EG

Toegepaste geharmoniseerde normen:

DIN EN 55014 – 1: 2000 + A1: 2001
DIN EN 55014 – 2: 1997
DIN EN 60335 – 1
DIN EN 60335 – 2 – 79
DIN EN 61000 – 3 – 2: 2000
DIN EN 61000 – 3 – 3: 1995 + A1: 2001

Gevolgde conformiteitbeoordelingsprocedure:

Aanhangsel V

Geluidsvermogensniveau

Gemeten : 91 dB(A)
Gewaarborgd: 92 dB(A)

Door interne maatregelen is er voor gezorgd dat de standaard-apparaten altijd beantwoorden aan de eisen van de actuele richtlijnen en de toegepaste normen. De ondergetekenden handelen in opdracht en op volmacht van de bedrijfsleiding.

5.957-696 (01/03)

Alfred Kärcher GmbH & Co.
Cleaning Systems
Alfred-Kärcher-Str. 28–40
P.O. Box 160
D-71349 Winnenden

W. Reiser
S. Reiser
H. Jenner
H. Jenner

Instrucciones de servicio abreviadas

Montaje del aparato y los accesorios

Si al desembalar el aparato comprobara Vd. algún daño o desperfecto en el mismo atribuible al transporte, rogamos se dirija inmediatamente al Distribuidor en donde adquirió su aparato.

En la página 3 «Paso a paso» figuran las ilustraciones correspondientes al montaje del aparato.

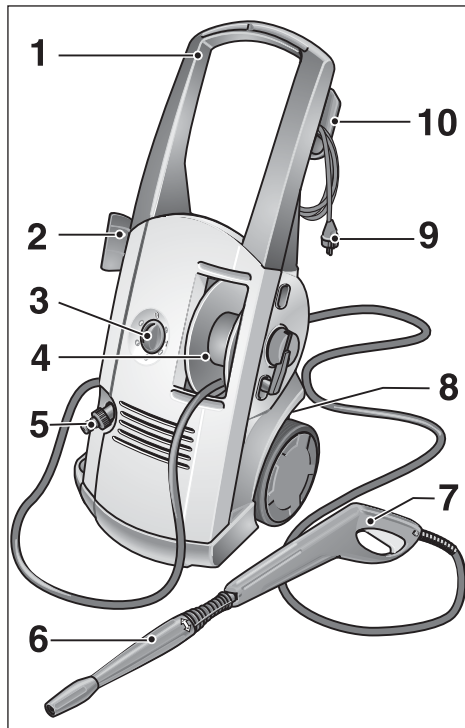

1 Asa de tracción

Para desplazar el aparato por superficies lisas

2 Soporte para los accesorios

3 Interruptor principal

Para conectar el aparato – Posición «I»

Para desconectar el aparato – Posición «0»

4 Tambor portamanguera con asa abatible

Para recoger la manguera, enrollándola

5 Toma de agua del aparato

Acoplar la manguera de alimentación de agua al grifo de agua

6 Lanza

Permite regular la presión del chorro de agua

7 Pistola

Iniciar el trabajo con la máquina: Pulsar el seguro contra accionamiento involuntario de la pistola y oprimir la palanca (gatillo)
Interrumpir el trabajo con la máquina: Soltar la palanca de accionamiento (gatillo) de la pistola

8 Depósito del detergente

Para aspirar y dosificar el detergente, colocar la válvula dosificadora en la posición «+» o «-»

9 Cable de conexión a la red eléctrica

10 Soporte para la cable de conexión

Advertencias de seguridad

Antes de poner en marcha por vez primera su aparato deberá leer atentamente las presentes instrucciones de servicio, observando estrictamente los consejos y advertencias que se facilitan en las mismas.

Guarde las instrucciones de servicio en un lugar seguro y accesible para posibles consultas posteriores o para un propietario posterior.

Campo de aplicación del aparato

El aparato ha sido diseñado exclusivamente para un uso no industrial

- para la limpieza con alta presión de máquinas, vehículos, herramientas, edificios, terrazas, herramientas y muebles de jardín, etc. (en caso necesario pueden agregarse también detergentes).
- para la limpieza de los motores de vehículos sólo en aquellos lugares que estén provistos del correspondiente separador de aceite.
- para el funcionamiento exclusivo con los accesorios, repuestos y detergentes originales u homologados por el fabricante. Ténganse en cuenta a este respecto los consejos y advertencias que incorporan los envases de los detergentes.

Consejos y advertencias de seguridad generales

No permita nunca el manejo o la manipulación del aparato por parte de niños o jóvenes sin la presencia de una persona adulta.

Permanezca siempre en las proximidades del aparato mientras esté conectado el interruptor principal del mismo.

No hacer funcionar el aparato en áreas con peligro de explosión.

Advertencias de seguridad

No proyectar el chorro de agua contra objetos que contengan substancias o materias nocivas para la salud (por ejemplo amianto).

Símbolo de advertencia en el aparato



¡No dirigir nunca el chorro de agua contra personas, animales, el aparato mismo o elementos o componentes eléctricos de éste!

Dispositivos de seguridad

Los dispositivos de seguridad que incorpora el aparato tienen por objeto proteger al usuario de posibles lesiones y no deberán manipularse, modificarse, transformarse, desactivarse o anularse bajo ningún concepto.

Válvula de derivación (by-pass) con presostato
Al dejar de oprimir el gatillo de la pistola, el presostato desconecta la bomba, interrumpiéndose el chorro de alta presión. Al volver a oprimir el gatillo, el presostato conecta la bomba.

Además, la válvula de derivación (by-pass) evita que pueda sobrepasarse la máxima presión de servicio admisible.

Interruptor de bloqueo

El interruptor de bloqueo asegura la pistola contra cualquier accionamiento involuntario de la misma.

Protección del medio ambiente

Evacuación de los materiales de embalaje

Los materiales empleados en el embalaje del aparato son reciclables y recuperables. Por lo tanto no deberá tirarlo al cubo de basura. Entréguelo en los Puntos o Centros Oficiales de recogida para su reciclaje o recuperación.

Desguace del aparato usado

Su Distribuidor le informará gustosamente sobre las vías más actuales para la evacuación de su aparato usado.

Reducción del consumo de agua

Esta limpiadora le permite reducir el consumo de agua, en comparación con otros métodos de limpieza, en hasta un 85 %. Además, el aparato también puede trabajar con agua de lluvia (se aconseja utilizar en tal caso un filtro de agua).

Reducción de la contaminación de las aguas residuales

En interés de la protección del medio ambiente, recomendamos hacer un uso muy moderado de los detergentes. Obsérvense a este respecto las instrucciones y consejos de dosificación que incorporan las etiquetas de las envolturas de los detergentes.

Preparativos para la puesta en marcha

Conexión a las redes eléctrica y de agua

Cerciorarse de que la conexión a la red de agua cumple con los valores detallados en la placa o en las Características Técnicas del aparato.

Conexión a la red eléctrica

Verificar si la red eléctrica cumple con los valores detallados en la placa de características del aparato.
Cerciorarse de que la toma de corriente está provista de un conductor de protección (tierra). Utilizar sólo cables de prolongación protegidos contra las salpicaduras, con una sección transversal suficiente (10 m = 1,5 mm², 30 m = 2,5 mm²).
¡Atención! El cable deberá estar completamente desenrollado del tambor.

Conexión a la red de agua

Observar estrictamente las normas y disposiciones de la empresa local de abastecimiento de agua.
Manguera de alimentación de agua (no incluida en el equipo de serie del aparato)
A la toma de agua del aparato y a la conexión de la red de agua (grifo). Medidas mínimas de la manguera:

Longitud	7,5 m,
Diámetro	½".

Manejo del aparato

⚠ ¡Peligro de muerte!

Los neumáticos de vehículos y válvulas de neumáticos sólo se limpiarán desde la distancia mínima de trabajo de 30 cm. En caso de no observar estos consejos, el chorro de alta presión puede causar daños en las válvulas de los neumáticos y en los neumáticos de los vehículos. El primer indicio de esto es la decoloración del neumático.

No asir el enchufe del aparato con las manos húmedas o mojadas.

Verificar el estado del cable de conexión a la red eléctrica antes de cada puesta en marcha del aparato. Este no deberá presentar en ningún caso huellas de daños o desperfectos (¡peligro de accidentes o cortocircuitos!). En caso de comprobar la existencia de daños o desperfectos en el mismo, deberá sustituirse inmediatamente por uno nuevo.

Esta trabajo sólo deberá ser ejecutado por un electricista cualificado o personal técnico especializado del Servicio Postventa Oficial. Verificar el estado general de la manguera de alta presión antes de cada puesta en marcha del aparato. En caso de comprobar la existencia de daños o desperfectos en la misma, deberá sustituirse inmediatamente por una nueva.

⚠ ¡Peligro de lesiones!

El chorro de agua expelido produce un efecto retropropulsor sobre la pistola. Por ello deberá procurarse trabajar en un punto o zona segura y nivelada, sujetando firmemente la pistola. Como protección contra partículas y las salpicaduras de agua deberá llevarse ropa protectora apropiada.

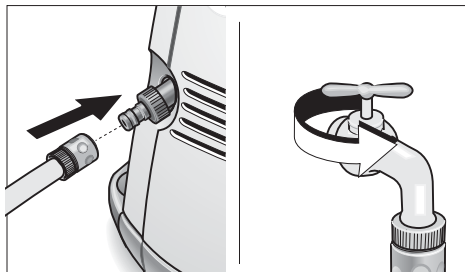

Alimentación de agua

El aparato se puede conectar a la red de agua o a un recipiente abierto.

Alimentación de agua del aparato desde la red pública de abastecimiento:

- Acoplar la manguera de alimentación de agua (no incluida en el equipo de serie del aparato) a la toma de agua del aparato y a la conexión de la red de agua (grifo).
- Abrir el grifo de agua.

Alimentación de agua del aparato desde un recipiente abierto

- Retirar el racor de empalme para la alimentación de agua de la toma de agua del aparato.
- Empalmar la manguera de aspiración con filtro (no forma parte del equipo de serie del aparato, véase al respecto el capítulo «Accesorios opcionales») en la toma de agua del aparato.
- Introducir el filtro en el recipiente de alimentación de agua.
- Purgar el aire que pudiera encontrarse en el interior del aparato.
 - Desempalmar la manguera de alta presión del acoplamiento de alta presión del aparato.
 - Conectar el aparato y hacerlo funcionar, sin acoplar la manguera de alta presión, hasta que el agua salga sin burbujas de aire en la salida de alta presión del aparato.
 - Desconectar el aparato. Empalmar la manguera de alta presión al aparato.

Manejo del aparato

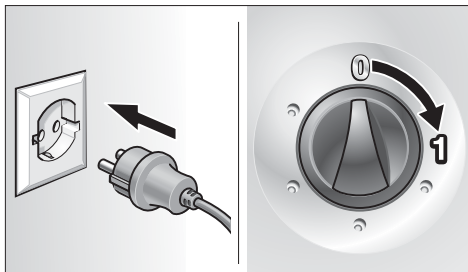

Preparativos

- Introducir el enchufe del aparato en la toma de corriente.
- Colocar el interruptor principal del aparato en la posición de conexión «I».

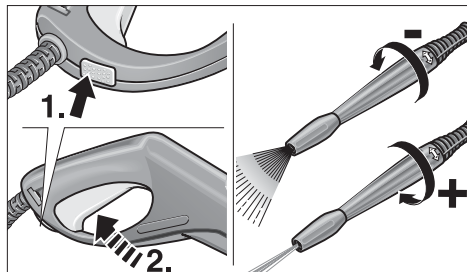

Conectar el aparato

- Pulsar el seguro contra accionamiento involuntario de la pistola y oprimir el gatillo.

Desconectar el aparato

- Soltar el gatillo.

En los intervalos de inactividad de la máquina dentro de los ciclos de trabajo, así como al abandonar por cualquier circunstancia las inmediaciones del aparato, pulsar siempre el seguro contra accionamiento involuntario de la pistola.

Regulación de la presión de trabajo y del caudal de agua

Aumentar la presión de trabajo:

Girar la lanza en dirección al símbolo «+»

Reducir la presión de trabajo:

Girar la lanza en dirección al símbolo «-».

Acoplamiento de los accesorios

En función del modelo y nivel de equipamiento concreto de cada aparato, éstos pueden incorporar de serie los accesorios detallados más abajo. Estos accesorios pueden adquirirse asimismo como accesorios opcionales en el comercio especializado (véase al respecto el capítulo «Accesorios opcionales»):

- ¡Atención! Los accesorios se acoplan directamente en la pistola, por lo que hay que desacoplar previamente la lanza de la pistola.

Cepillo de lavado

para la limpieza de grandes superficies lisas, por ejemplo, en automóviles, caravanas o embarcaciones.

Se puede agregar detergente.

Cepillo de lavado rotativo

para el lavado cuidadoso y a fondo de la carrocería o las superficies acristaladas.

Se puede agregar detergente.

Boquilla de chorro rotativo

para la eliminación de la suciedad particularmente resistente y fuertemente adherida – por ejemplo el musgo adherido sobre baldosas o fachadas.

Trabajar sin agregar detergente, ajustando la máxima potencia de trabajo.

Manejo del aparato

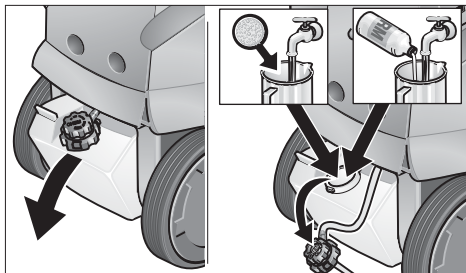

Agregar detergente

- Poner en el depósito de detergente
..... detergente en pastillas y agua o
..... detergente concentrado y agua
Obsérvese las instrucciones y consejos relativos a la dosificación que figuran en la envoltura del detergente.
- Dosificar el detergente con ayuda de la válvula dosificadora del detergente
 - Concentración media: Posición media
 - Mayor concentración: Posición «+»
 - Menor concentración: Posición «-».

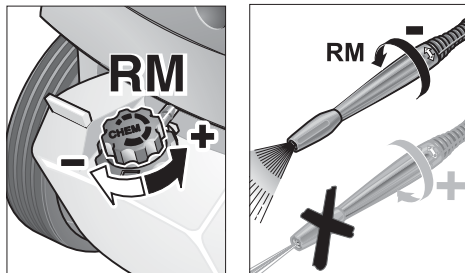

- Girar la lanza hasta el tope en dirección al símbolo «-».

Método de limpieza aconsejado

1. Pulverizar el detergente moderadamente sobre el objeto o superficie a limpiar, que deberá estar siempre seco. Dejar actuar el detergente, sin que llegue a secarse.
2. Eliminar la suciedad desprendida con el chorro de alta presión.

Detergentes

Con objeto de asegurar el funcionamiento seguro y correcto de su aparato, se aconseja usar sólo los detergentes y agentes conservantes de Kärcher, desarrollados específicamente para el aparato y la tarea de limpieza concreta. Consulte a este respecto a su Distribuidor o solicite nuestros folletos informativos sobre detergentes. He aquí una pequeña selección de nuestra gama de detergentes:

Detergente universal	Profi RM 555 ULTRA
Detergente limpiador, para automóviles	Profi RM 565 ULTRA
Detergente limpiador para el hogar y jardín	Profi RM 570 ULTRA
Detergente limpiador para embarcaciones	Profi RM 575 ULTRA

Tras concluir el trabajo con la máquina

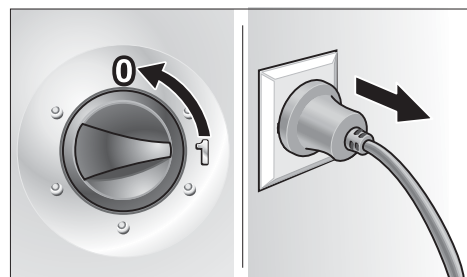

- Colocar el interruptor principal en la posición de desconexión «0».
- Extraer el enchufe del aparato de la toma de corriente. Enrollar el cable de conexión del aparato.

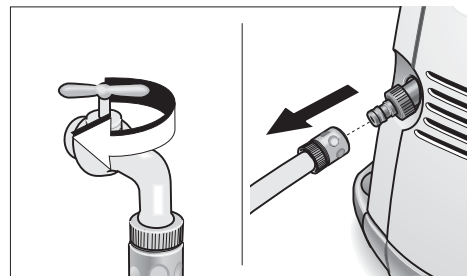

En caso de trabajar con alimentación de agua desde la red pública de abastecimiento:

- Cerrar el grifo.
- Desempalmar la manguera de alimentación de agua del grifo.

En caso de trabajar con alimentación de agua desde un recipiente abierto

- Desempalmar la manguera de aspiración con filtro de la toma de agua del aparato.

Tras concluir el trabajo con la máquina

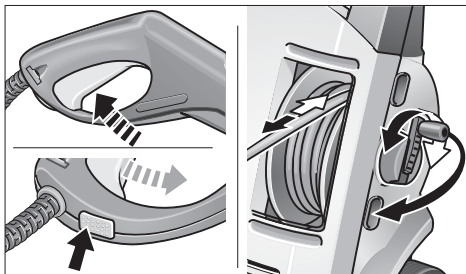

- Oprimir el gatillo de la pistola hasta evacuar la presión del aparato.
- Pulsar el seguro contra accionamiento involuntario y bloquear el aparato.
- Enrollar la manguera de alta presión.

Guardar el aparato

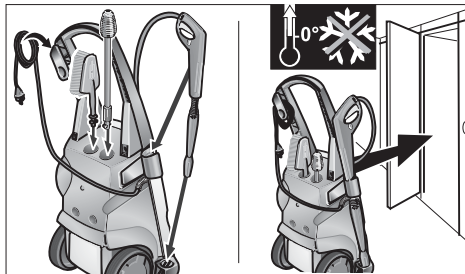

¡Atención! Los aparatos que no hayan sido vaciados completamente de agua pueden sufrir daños a consecuencia de las bajas temperaturas. Por eso aconsejamos guardar el aparato durante la estación invernal en una nave o espacio protegido contra las bajas temperaturas (provisto de calefacción).

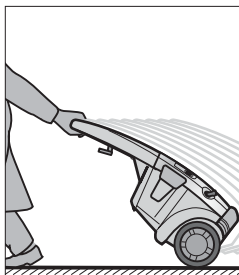

- Desconectar el aparato antes de transportarlo.
- Para desplazar el aparato por superficies lisas y planas, tirar del mismo a través del asa de tracción.

Trabajos de cuidado y mantenimiento

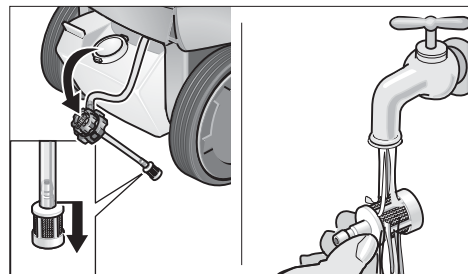

Limpeza del aparato

Antes de un prolongado período de inactividad, por ejemplo durante la estación invernal:

- Desempalmar la válvula dosificadora del detergente de la manguera de aspiración del detergente y enjuagarla bajo el grifo de agua.

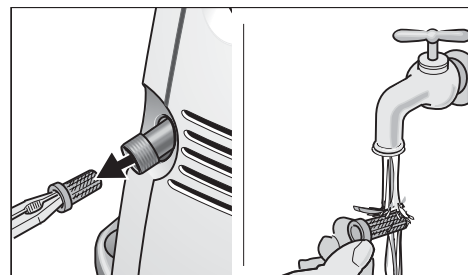

- Extraer el filtro en la toma de agua del aparato con ayuda de unos alicates y limpiarlo bajo el grifo de agua.

Mantenimiento del aparato

El aparato no requiere un mantenimiento específico.

Localización de averías

Hay pequeñas anomalías que no suponen necesariamente la existencia de una avería y, por consiguiente, no requieren la intervención del Servicio Técnico Postventa. Con frecuencia se trata de pequeñas anomalías fáciles de subsanar. En caso de duda o al comprobar averías no descritas en los siguientes consejos y advertencias, deberá avisarse al Servicio Técnico Postventa.



¡Peligro de descargas eléctricas!

Los trabajos de reparación que fuera necesario efectuar en el aparato sólo podrán ser ejecutados por personal especializado del Servicio Técnico Postventa Oficial.

Repuestos

Tenga presente que sólo deberán usarse repuestos originales u homologados por el fabricante. En

las páginas finales de estas Instrucciones figuran los números de pedido de los repuestos para su aparato.

Servicio Técnico Postventa

En caso de duda o averías, rogamos se dirija a la Delegación o Sociedad Nacional de su país:

Avería	Posible causa	Forma de subsanarla
El aparato no se pone en marcha	Se ha interrumpido la alimentación de corriente del aparato	Extraer el enchufe de la toma de corriente, Verificar si el cable de conexión a la red eléctrica, el cable de prolongación o los empalmes o acoplamientos de cables presentan huellas de daños o desperfectos
El aparato no coge presión	La lanza está ajustada en la posición «-»	Colocar la lanza en la posición «+»
	No se ha purgado el aire del interior del aparato antes de iniciar el trabajo con aspiración de detergente	Purgar el aire del aparato. Véase a este respecto el capítulo «Manejo del aparato»
	El filtro en la toma de agua del aparato está obstruido	Limpia el filtro. Véase a este respecto el capítulo «Trabajos de cuidado y mantenimiento»
	El caudal de alimentación es insuficiente	Verificar la estanqueidad y el paso del circuito de alimentación de agua, desde el grifo de agua hasta la toma de agua del aparato
En el aparato se producen fuertes oscilaciones en la presión	La boquilla de alta presión de la lanza está obstruida	Desempalmar la lanza. Eliminar las obstrucciones o la suciedad adheridas a la perforación de la boquilla con ayuda de una aguja o afiler. Enjuagarla con agua limpia de dentro hacia afuera
Inestabilidad en la parte inferior del cuerpo del aparato	La bomba está inestanca	Unas fugas del orden de tres gotas por minuto son admisibles. En caso de comprobarse fugas mayores, avisar al Servicio Técnico Postventa
El aparato no aspira detergente	La lanza está ajustada en la posición «+»	Colocar la lanza en la posición «-»
	La válvula dosificadora de la manguera de aspiración del detergente está obstruida	Limpia la válvula dosificadora del detergente. Véase al respecto el capítulo «Trabajos de cuidado y mantenimiento»

Características Técnicas

Conexión a la red eléctrica

Tensión (tipo de corriente 1~50 Hz)	230-240 V
Potencia de conexión	2,1 kW
Fusible (inerte)	10 A
Clase protección	1, IP X5

Conexión a la red de agua

Máxima temperatura del agua de entrada	40 °C
Mínimo caudal de alimentación	10 l/min
Máxima presión de alimentación (6 bar)	0,6 MPa

Potencia y rendimientos

Presión nominal (125 bar)	12,5 MPa
Presión de trabajo máxima (130 bar)	13 MPa
Caudal de agua (450 l/h)	7,5 l/min
Dosificación del detergente	0,2 l/min
Altura de aspiración desde un recipiente abierto, a 20 °C	1 m
Fuerza de retroceso de la pistola	20 N
Nivel de vibraciones del aparato (ISO 5349)	0,8 m/s ²
Nivel de la presión acústica L _{PA} (EN 60704-1)	78 dB(A)
Nivel de potencia acústica L _{WA} (2000/14/CE)	92 dB(A)

Medidas

Longitud/Anchura/Altura	400/365/900 mm
Peso	15 kg

Esquema de circuitos eléctricos

- C1 Condensador de servicio
- F1 Protección térmica
- M1 Motor
- S1 Interruptor de conexión
- S2 Presostato

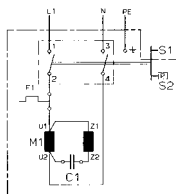

Accesorios opcionales

Los accesorios opcionales amplían considerablemente el campo de aplicación de su aparato. Solicite una información detallada a este respecto a su Distribuidor.

Las ilustraciones figuran en la página 62.

- 1 Boquilla turbo o de chorro rotativo («efecto fresadora»)
- 2 Protección contra salpicaduras de la boquilla turbo
- 3 Juego para la limpieza de tubos y tuberías
- 4 Cepillo de lavado rotativo
- 5 Cepillo de lavado
- 6 Juego para proyección de chorro de arena en húmedo
- 7 Lanza flexible
- 8 Boquilla de chorro triple, con lanza
- 9 Lanza para lugares de difícil acceso
- 10 Lanza para limpieza de suelos
- 11 Elemento de prolongación de la lanza
- 12 Manguera de alta presión
- 13 Prolongación de la manguera
- 14 Juego para aspiración de grandes cantidades
- 15 Manguera de aspiración con filtro
- 16 Filtro de agua
- 17 Bloqueo anti-retorno
- 18 T-Racer

Garantía

En cada país rigen las condiciones de garantía establecidas por las correspondientes Sociedades Distribuidoras. Las perturbaciones y averías de su aparato serán subsanadas de modo gratuito en la medida en que las causas de las mismas sean debidas a defectos de material o de fabricación.

En un caso de garantía rogamos se dirija al Distribuidor en donde adquirió el aparato o a la Delegación Oficial del Servicio Postventa.

Declaración de conformidad de la Unión Europea

Por la presente declaramos los abajo firmantes que la máquina designada a continuación cumple, tanto por su concepción y clase de construcción como por la ejecución que hemos puesto en circulación, las normas fundamentales de seguridad y protección de la salud formuladas en las directivas comunitarias correspondientes. La presente declaración pierde su validez en caso de alteraciones en la máquina efectuadas sin nuestro consentimiento explícito.

Producto: Limpiadora de alta presión
Modelo: 1.396-xxx

Directivas comunitarias aplicadas:

98/37/CE
73/23/CEE (+ 93/68/CEE)
89/336/CEE (+ 91/263/CEE, 92/31/CEE, 93/68/CEE)
2000/14/CE

Normas armonizadas aplicadas:

DIN EN 55014 – 1: 2000 + A1: 2001
DIN EN 55014 – 2: 1997
DIN EN 60335 – 1
DIN EN 60335 – 2 – 79
DIN EN 61000 – 3 – 2: 2000
DIN EN 61000 – 3 – 3: 1995 + A1: 2001

Procedimiento de evaluación de la conformidad:
Annex V

Nivel de potencia acústica

medido: 91 dB(A)
garantizado: 92 dB(A)

Mediante una serie de medidas internas, queda asegurado que los aparatos y equipos de serie cumplan siempre las exigencias formuladas en las directivas comunitarias actuales y en las normas correspondientes a aplicar. Los firmantes actúan autorizados y con poder otorgado por la dirección de la empresa.

5.957-696 (01/03)

Alfred Kärcher GmbH & Co.
Cleaning Systems
Alfred-Kärcher-Str. 28–40
P.O. Box 160
D-71349 Winnenden

R. Reiser
S. Reiser
H. Jenner
H. Jenner

Instruções breves

Montagem

Ao desembalar, controle o conteúdo da embalagem. Por favor, no caso de sinistro de transporte, avise o seu revendedor.

A montagem está representada em ilustrações «passo a passo» na página 3.

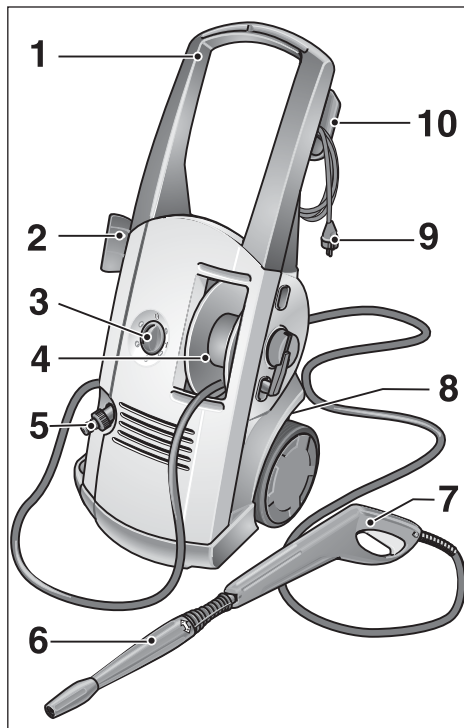

Advertências de segurança

Antes de utilizar este aparelho leia e proceda segundo estas instruções de serviço.

Guarde estas instruções de serviço para consultas futuras ou para entregá-las ao futuro proprietário.

Utilização conforme as disposições legais

Use este aparelho exclusivamente em áreas não industriais

- para limpar máquinas, veículos, edifícios, ferramentas, fachadas, terraços, utensílios de jardinagem etc., com jacto de água de alta pressão (e no caso de necessidade com aditivo de produto de limpeza).
- para a limpeza de motores só nos locais equipados com o correspondente separador de óleo.
- com acessórios, peças de reposição e produtos de limpeza autorizados por Kärcher. Observe as indicações que acompanham os produtos de limpeza.

Advertências gerais de segurança

Jamais permita crianças e jovens trabalhar com o aparelho.

Jamais abandone o aparelho enquanto o interruptor principal estiver ligado.

Não trabalhar com o aparelho em recintos com perigo de explosão.

Não lavar a jacto os objectos que contêm material nocivos para a saúde (p. ex. amianto).

1 Cabo de arrasto

Transportar o aparelho sobre superfícies planas

2 Suporte para os acessórios

3 Interruptor principal

Ligar o aparelho – I
Desligar o aparelho – 0

4 Tambor porta-mangueira com cabo dobradiço

Enrolar a mangueira de alta pressão

5 Ligação de água

Ligar a mangueira de alimentação de água

6 Tubo de jacto

Regular a pressão

7 Pistola pulverizadora manual

Ligar – pressionar o botão de segurança e puxar a alavanca
Desligar – soltar a alavanca

8 Depósito do detergente

Aspirar e dosar o produto de limpeza (+/-)

9 Cabo de ligação com ficha de rede

10 Suporte para enrolar o cabo de ligação

Advertências de segurança

Sinal de advertência no aparelho

Jamais dirija o jacto de alta pressão contra pessoas, animais, o aparelho mesmo ou peças eléctricas.



Dispositivos de segurança

Os dispositivos de segurança servem para a protecção contra lesões e não podem ser alterados ou violados.

Válvula de descarga com interruptor de pressão

Depois de soltar a alavanca, o interruptor de pressão desliga a bomba. Depois de puxar a alavanca, o interruptor de pressão liga novamente a bomba.

Além disso, a válvula de descarga impede que a pressão de regime admissível seja ultrapassada.

Botão de segurança

O botão de segurança na pistola pulverizadora manual impede uma ligação involuntária do aparelho.

Protecção do ambiente

Eliminar o material de embalagem

Os materiais de embalagem são recicláveis. Por favor, entregue o material de embalagem para a reciclagem.

Eliminação do aparelho usado

As informações sobre a eliminação ecológica podem ser obtidas no seu revendedor Kärcher.

Economizar água

Pelo emprego deste aparelho você economiza, comparado com outros métodos de limpeza, até 85 % de água. O aparelho pode funcionar também com água pluvial (usar filtro de água).

Aliviar águas servidas

Por favor use moderadamente os produtos de limpeza. Observe as recomendações de dosagem que acompanham os produtos de limpeza.

Antes da operação inicial

Condições prévias para a ligação

Potência nominal, veja a placa de características/dados técnicos.

Ligação eléctrica

A tensão indicada na placa de característica tem de concordar com a tensão de alimentação. A fonte de corrente tem de estar ligada correctamente à terra.

Só usar cabos de extensão protegidos contra respingos de água com uma secção transversal de condutor suficiente (10 m: 3 x 1,5 mm², 30 m: 3 x 2,5 mm²) e desenrolar completamente do tambor para cabos.

Ligação à canalização de água

Observe os regulamentos da sua empresa de abastecimento de água.

Mangueira adutora (não faz parte do volume de fornecimento).

Utilizar somente mangueira adutora com as seguintes dimensões:

Comprimento no mínimo 7,5 m,
Diâmetro no mínimo ½".

⚠ Perigo de morte!

Os pneus dos automóveis/as válvulas dos pneus podem ser danificados pelo jacto de alta pressão. O primeiro indício de uma danificação é a mudança da cor do pneu. Fazer a limpeza a uma distância de no mínimo 30 cm.

Nunca pegar a ficha de rede com a mãos húmidas.

Antes de cada trabalho, controlar se o cabo de ligação e a ficha de rede apresentam danos.

Mandar o serviço de assistência técnica/uma oficina eléctrica especializada autorizada trocar imediatamente o cabo de ligação danificado.

Antes de cada trabalho, controlar se a mangueira de alta pressão apresenta danos.

Trocar imediatamente a mangueira de alta pressão danificada.

⚠ Perigo de lesão!

O jacto de água que sai no bocal de alta pressão provoca uma força de repulsão na pistola pulverizadora manual. Portanto cuide de estar num lugar seguro e segure firmemente a pistola pulverizadora manual e o tubo de jacto.

Se for necessário, usar vestimenta apropriada para a protecção contra peças que são projectadas de volta pelo jacto.

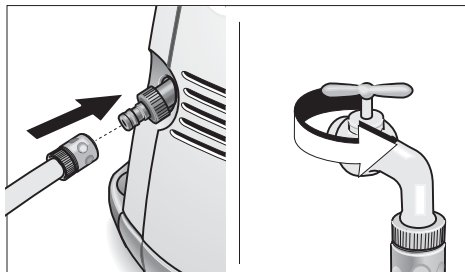

Abastecimento de água

O aparelho pode ser abastecido com água da canalização de água ou dum recipiente aberto.

Abastecimento com água da canalização de água

- Ligar uma mangueira adutora (não faz parte do volume de fornecimento) à ligação de água do aparelho e na tomada da canalização de água (p. ex. torneira de água).
- Abrir a torneira de água.

Abastecimento com água do recipiente aberto

- Desaparafusar a peça de acoplamento da tomada de água.
- Aparafusar a mangueira de aspiração com filtro (não incluída no fornecimento, veja «Acessórios especiais») à ligação de água do aparelho.
- Pendurar o filtro dentro do recipiente.
- Purgar o ar antes de colocar o aparelho em funcionamento.
 - Desaparafusar a tubulação de alta pressão na ligação de alta pressão do aparelho.
 - Ligar o aparelho e deixá-lo funcionar tanto tempo até a água sair sem bolhas na ligação de alta pressão.
 - Desligar o aparelho e aparafusar novamente a mangueira de alta pressão.

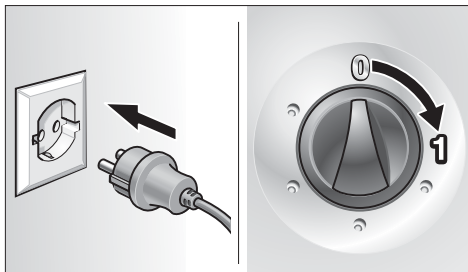

Preparar

- Meter a ficha de rede na tomada de corrente.
- Colocar o interruptor principal na posição «I».

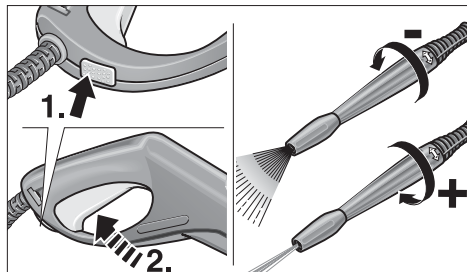

Ligar

- Pressionar o botão de segurança na pistola pulverizadora manual e puxar a alavanca.

Desligar

- Soltar a alavanca.

Nos intervalos de trabalho e ao abandonar o aparelho, proteger o aparelho contra ligação involuntária pressionando o botão de segurança.

Regular a pressão de regime/ quantidade de água

Aumentar a pressão de regime:

Girar o tubo de jacto na direcção de «+».

Diminuir a pressão de regime:

Girar o tubo de jacto na direcção de «-».

Ligar o acessório

O seguinte acessório, conforme o medelo, está incluído no fornecimento, ou pode ser adquirido no mercado do ramo (veja também «Acessório especiais»).

- Trocar o respectivo acessório pelo tubo de jacto.

Escova de lavar

para superfícies lisas, grandes – p. ex. no automóvel, caravana ou barco.

Pode ser adicionado produto de limpeza.

Escova rotativa de lavar

para uma limpeza cuidadosa e minuciosa – p. ex., superfícies de carroçaria e de vidro.

Pode ser adicionado produto de limpeza.

Bocal variável

para sujidades persistentes – p. ex., placas para passeio ou fachadas atacadas por musgos.

Trabalhar sem produto de limpeza e com a máxima pressão de trabalho.

Manejo

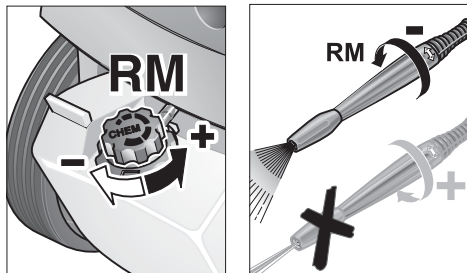
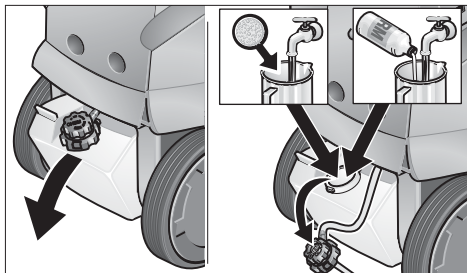

Adicionar produto de limpeza

- Encher o tanque de produto de limpeza comproduto de limpeza Tab e água
Observar as recomendações de dosagem na etiqueta da vasilha do produto de limpeza.
- Dosar o produto de limpeza (válvula de dosagem do produto de limpeza)
 - Quantidade média: posição central
 - Quantidade grande: posição «+»
 - Quantidade pequena: posição «-»

- Girar o tubo de jacto na direcção de «-» até o encosto.

Método de limpeza recomendado

1. Pulverizar moderadamente o produto de limpeza sobre a superfície seca e deixar actuar (não deixar secar).
2. Remover a sujeira dissolvida com o jacto de alta pressão.

Produto de limpeza

Para um trabalho sem perturbações e adequado à tarefa de limpeza recomendamos o nosso programa de limpeza e conservação Kärcher. Por favor, consulte-nos pedindo as informações sobre este assunto. A seguir uma breve selecção:

Produto de limpeza universal Profi RM 555 ULTRA
Produto de limpeza de automóvel Profi RM 565 ULTRA
Produto de limpeza de casa e jardim Profi RM 570 ULTRA
Produto de limpeza de barcos Profi RM 575 ULTRA

Terminar o serviço

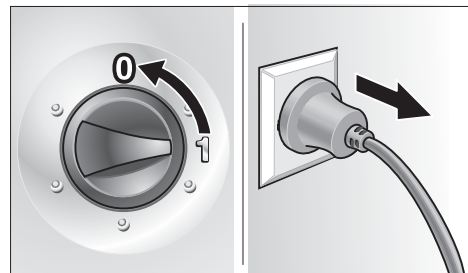

- Interruptor principal na posição «0».
- Tirar a ficha de rede da tomada de corrente.
Enrolar o cabo de ligação.

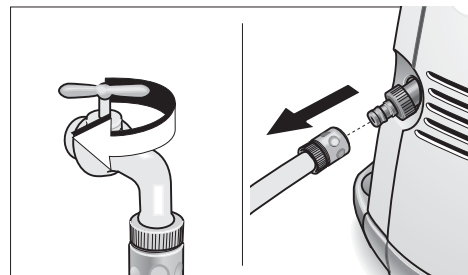

No caso de abastecimento de água da canalização de água

- Fechar a entrada de água.
- Desligar o aparelho da ligação de água.

No caso de abastecimento de água dum recipiente aberto

- Desparafusar a mangueira de aspiração com filtro na ligação de água do aparelho.

Terminar o serviço

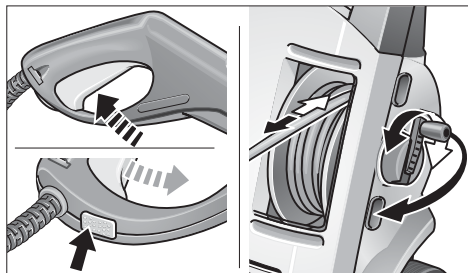

- Puxar a alavanca na pistola pulverizadora manual até o aparelho ficar sem pressão.
- Pressionar o botão de segurança para proteger o aparelho contra uma ligação involuntária.
- Enrolar a mangueira de alta pressão.

Guardar / Transportar

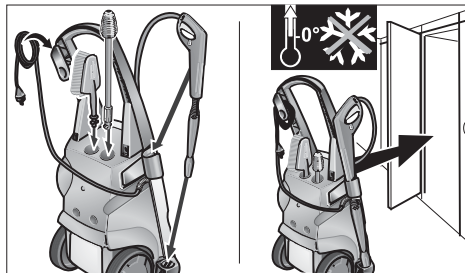

Atenção! A geada pode danificar o aparelho que não foi esvaziado completamente. Durante o inverno guarde o aparelho num recinto protegido contra geadas.

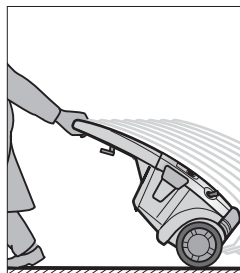

- Desligar o aparelho antes do transporte.
- Para o transporte sobre superfícies planas, puxar o aparelho pelo cabo de arrasto.

Conservação e manutenção

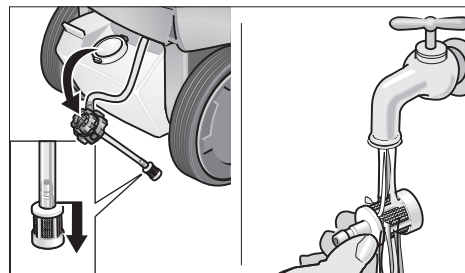

Limpar

Antes de armazenar por longo tempo, p. ex. no inverno:

- Tirar a válvula de dosagem do produto de limpeza da mangueira de aspiração do produto de limpeza e limpar com água corrente.

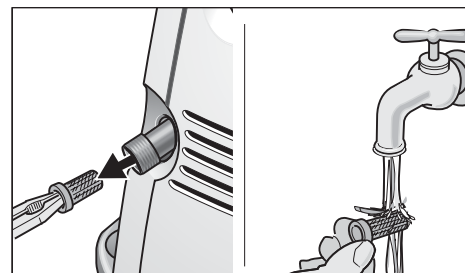

- Extrair o crivo na ligação de água com um alicate de pontas chatas e limpar com água corrente.

Manutenção

O aparelho é isento de manutenção.

Auxílio no caso de avarias

As avarias têm muitas vezes origens simples que você mesmo pode eliminá-las com a ajuda da tabela sinóptica seguinte. Em caso de dúvida ou no caso de avarias/remédio não indicados aqui, dirija-se, por favor, ao serviço de assistência técnica autorizado.



Perigo de choque eléctrico!

Os trabalhos de reparação só podem ser feitos por um serviço de assistência técnica autorizado.

Peças de reposição

Use exclusivamente peças de reposição originais Kärcher. Uma lista de peças de reposição encontra-se no fim destas instruções.

Serviço de assistência técnica

No caso de problemas ou avarias, a nossa sucursal Kärcher lhe ajudará de bom grado:

Avaria	Causa	Remédio
O aparelho não funciona	Alimentação de corrente interrompida	Tirar a ficha de rede da toma de corrente! Examinar se existe danos no cabo de ligação, na ficha de rede, no cabo de extensão e nas uniões de cabos
O aparelho não produz pressão	Ajuste do tubo de jacto na posição «-»	Colocar o tubo de jacto na posição «+»
	Na operação de aspiração não foi purgado o ar do aparelho	Purgar o ar do aparelho, veja «Manejo»
	Crivo na ligação de água entupido	Limpar o crivo, veja «Conservação e manutenção»
Fortes oscilações da pressão	Quantidade de entrada de água insuficiente	Examinar a estanqueidade e passagem da entrada de água até a ligação de água do aparelho
	Bocal de alta pressão no tubo de jacto entupido	Tirar o tubo de jacto, limpar o furo no bocal de alta pressão com uma agulha e lavar de frente com água
Água sai do lado inferior do corpo da bomba	Bomba com fuga	3 gotas por minuto são admissíveis. No caso de fuga maior, procurar o serviço de assistência técnica
O produto de limpeza não é aspirado	Ajuste do tubo de jacto na posição «+»	Colocar o tubo de jacto na posição «-»
	Bomba de dosagem do produto de limpeza na mangueira de aspiração de produto de limpeza entupida	Limpar a válvula de dosagem do produto de limpeza, veja «Conservação e manutenção»

Dados técnicos

Conexão eléctrica

Tensão (com 1~50 Hz)	230-240 V
Potência de conexão	2,1 kW
Fusível da rede (de acção lenta)	10 A
Classe de protecção	1, IP X5

Ligação de água

Temperatura de entrada (máx.)	40 °C
Quantidade de entrada (mín.)	10 l/min
Pressão de entrada (máx.)	(6 bar) 0,6 MPa

Dados de potência

Pressão nominal	(125 bar) 12,5 MPa
Pressão de regime máx.	(130 bar) 13 MPa
Débito	(450 l/h) 7,5 l/min
Dosagem do produto de limpeza	0,2 l/min

Altura de aspiração a partir

do recipiente aberto 20 °C 1 m

Força de repulsão na pistola 20 N

Vibrações do aparelho (ISO 5349) 0,8 m/s²

Nível de pressão sonora L_{PA} (EN 60704-1) 78 dB(A)

Nível de potência sonora L_{WA} (CE 2000/14) 92 dB(A)

Dimensões

Comprimento/largura/altura 400/365/900 mm

Peso 15 kg

Planta do cicuito da corrente

C1 Condensador de serviço

F1 Interruptor térmico

M1 Motor

S1 Interruptor do aparelho

S2 Interruptor manométrico

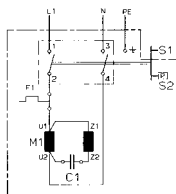

Acessórios especiais

Os acessórios especiais ampliam a possibilidade de utilização do seu aparelho. Você pode obter as respectivas informações detalhas no seu revendedor Kärcher.

Ilustrações, veja a página 62.

- 1 Fresa para sujidade
- 2 Protecção contra borrifos
- 3 Jogo de limpeza tubo (7,5 m/15 m)
- 4 Escova de lavar rotativa
- 5 Escova de lavar
- 6 Jogo de jacto húmido
- 7 Tubo de jacto flexível
- 8 Bocal triplo com tubo de jacto
- 9 Tubo de jacto para lugares de acesso difícil
- 10 Tubo de jacto do chão
- 11 Extensão para o tubo de jacto
- 12 Mangueira de alta pressão (9 m)
- 13 Extensão para mangueira
- 14 Jogo de aspiração de quantidade grande
- 15 Mangueira de aspiração com filtro
- 16 Filtro de água
- 17 Dispositivo anti-retorno
- 18 T-Racer

Garantia

Em cada país valem as condições de garantia dadas pela nossa companhia distribuidora competente. Eliminamos gratuitamente quaisquer avarias no aparelho dentro do prazo de garantia contanto que a causa seja devido a defeito de material ou de fabricação.

No caso de garantia dirija-se por favor ao seu revendedor ou ao próximo serviço de assistência técnica levando o acessório e o comprovante de compra.

CE - Declaração de conformidade

Nós declaramos pelo presente instrumento que a máquina abaixo indicada corresponde, na sua concepção, fabricação bem como no tipo por nós comercializado, às exigências básicas de segurança e de saúde da directiva da CE. Se houver uma modificação na máquina sem o nosso consentimento prévio, a presente declaração perderá a sua validade.

Produto: Lavadora de alta pressão

Tipo: 1.396-xxx

Directivas aplicáveis da CE:

98/37/CE

73/23/CEE (+ 93/68/CEE)

89/336/CEE (+ 91/263/CEE, 92/31/CEE, 93/68/CEE)

2000/14/CE

Normas harmonizadas aplicadas:

DIN EN 55014 – 1: 2000 + A1: 2001

DIN EN 55014 – 2: 1997

DIN EN 60335 – 1

DIN EN 60335 – 2 – 79

DIN EN 61000 – 3 – 2: 2000

DIN EN 61000 – 3 – 3: 1995 + A1: 2001

Procedimento de avaliação de conformidade:

Annex V

Nível de potência sonora

medido: 91 dB(A)

garantido: 92 dB(A)

Assegura-se, através de medidas internas da empresa, que os aparelhos de série correspondem sempre às exigências das directivas actualizadas da CE e às normas aplicadas. Os abaixo assinados, actuam e representam através de procuração a gerência.

5.957-696 (01/03)

Alfred Kärcher GmbH & Co.
Cleaning Systems
Alfred-Kärcher-Str. 28–40
P.O. Box 160
D-71349 Winnenden

S. Reiser

H. Jenner

PT

<p>1</p>  <p>4.763-977</p>	<p>6</p>  <p>2.638 - 792</p>	<p>11</p>  <p>4.760-262</p>	<p>15</p>  <p>4.440 - 238</p>
<p>2</p>  <p>4.394 - 303</p>	<p>7</p>  <p>4.760 - 265</p>	<p>12</p>  <p>6.390-463 * 9 m</p>	<p>16</p>  <p>4.730-059</p>
<p>3</p>  <p>2.637 - 729 * 7,5 m 2.637 - 767 * 15 m</p>	<p>8</p>  <p>4.760 - 269</p>	<p>13</p>  <p>6.390-096 * 10 m</p>	<p>17</p>  <p>6.412 - 578</p>
<p>4</p>  <p>4.762 - 065</p>	<p>9</p>  <p>2.638 - 817</p>	<p>14</p>  <p>2.637 - 214</p>	<p>18</p>  <p>2.640-157(SK) 2.640-212(EU) 2.640-213(CE)</p>
<p>5</p>  <p>6.903 - 276</p>	<p>10</p>  <p>2.638-791</p>		

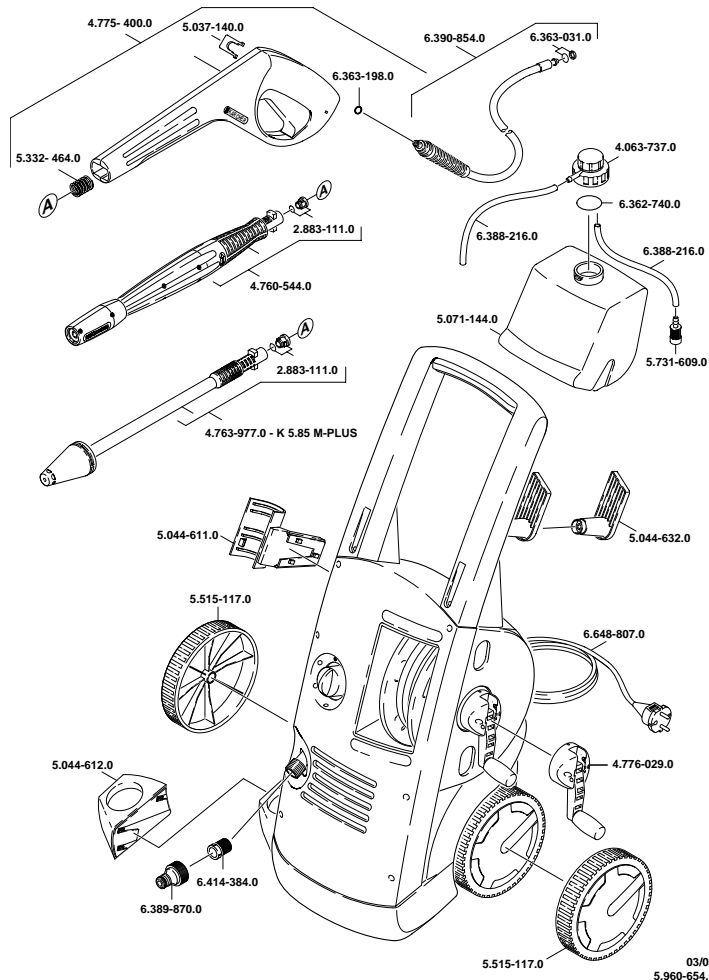

DE

EN

FR

IT

NL

ES

PT

A
Alfred Kärcher Ges.m.b.H.
Lichtblaustraße 7
1220 Wien
☎ 01 / 25 06 00

AUS
Kärcher Pty Ltd
40 Koornang Road
Scoresby 3179
Victoria, Australia
☎ 61 3 9765 2300

B / LUX
Kärcher N.V.
Industrieweg 12
2320 Hoogstraten
☎ 03 / 340 07 11

BR
Kärcher Indústria e Comércio Ltda.
Av. Prof. Benedito Montenegro, nº419
CEP 13.140-000
Paulínia - SP
☎ 0800 17 61 11

CDN
Kärcher Canada Inc.
6975 Creditview Road, Unit 2
Mississauga, Ontario L5N 8E9
☎ 905 / 672 82 33

CH
Kärcher AG
Industriestraße 16
8108 Dällikon
☎ 0844 85 08 63

CZ
Kärcher spol. s r.o.
Za Mototechnou
155 00 Praha 5 - Stodůlky
☎ 02 / 652 16 65

D
Alfred Kärcher GmbH & Co.
Service-Center Gissigheim
Im Gewerbegebiet 2
97953 Königheim-Gissigheim
☎ 07195 / 903 20 65

DK
Kärcher Rengøringsssystemer A/S
Gejlhøvegård 5
6000 Kolding
☎ 70 20 66 67

E
Kärcher S.A.
Pol. Industrial Font del Radium
Calle Doctor Trueta 6-7
08400 Granollers (Barcelona)
☎ 93 / 846 44 47

GR
Kärcher Cleaning Systems A.E.Å
31-33 Nikitara Str. &
Konstantinoupolleos Str.
136 71 Acharnes
☎ 010 / 23 16 153

H
Kärcher Hungaria KFT
Tormásrét ut. 2.
2051 Biatorbágy
☎ 23 / 53 00

J
Kärcher (Japan) Co., Ltd.
No.2, Matsusaka-Daira 3-chome
Taiwa-cho, Kurokawa-gun
Miyagi, 981-3408
☎ 022 / 344 31 40

MAL
Kärcher Cleaning Systems Sdn Bhd
No.8 Jalan Serindit 2
Bandar Puchong Jaya
47100 Puchong, Selangor
☎ 03 / 5882 1148

MEX
Kärcher México, SA de CV
Av. Gustavo Baz sur No. 29 C
Col. Naucalpan Centro
C.P. 53000 Municipio de Naucalpan
☎ 01-800-024-1313

N
Kärcher AS
Gjerdrumsvei 4
0409 Oslo
☎ 22 / 02 44 00

NL
Kärcher B.V.
Postbus 474
4870 AL ETTEN-LEUR
☎ 0499 / 37 54 45

NZ
Kärcher Limited
12 Ron Driver Place
East Tamaki, Auckland
☎ 09 / 274 46 03

P
Neoparts-Comércio e Indústria Auto. Lda.
Largo Vitorino Damásio. 10
1200 Lisboa
☎ 21 / 395 0040

PL
Kärcher Poland Ltd. Sp. z o.o.
Ul. Stawowa 140
31-346 Kraków
☎ 012 / 63 97 222

PRC
BKC Equipment Co., Ltd.
No 16, Hong Da Bei Lu
Economic & Technological Dev. Area
Beijing 100176
☎ 010 / 67 88 16 53

S
Kärcher AB
Tagenevägen 31
42502 Hisings-Kärra
☎ 031 / 57 73 00

SGP
Kärcher Asia Pacific Pte. Ltd.
30 Toh Guan Road, #07-05
Singapore 608840
☎ 065 / 6897 1811

TR
Kärcher Servis Ticaret A.S.
9 Eylül Mahallesi
307 Sokak No. 6
Gaziemir / Izmir
☎ 0232 / 252 07 08

TWN
Kärcher Limited
5F/6. No. 7
Wu-Chuan 1st Road
Taipei County, ROC
☎ 02 / 22 99 96 26

UAE
Kärcher FZE
Jebel Ali Free Zone
RA 8, XB 1, Jebel Ali, Dubai
☎ 04 / 8836 776

USA
Alfred Kärcher, Inc
2170 Satellite Blvd, Suite 350
Duluth, GA 30097
☎ 678-935-4545; 877-527-2437

ZA
Kärcher (Pty) Ltd.
P.O. Box 11818
Vorna Valley 1686
☎ 011 / 466 24 34

