

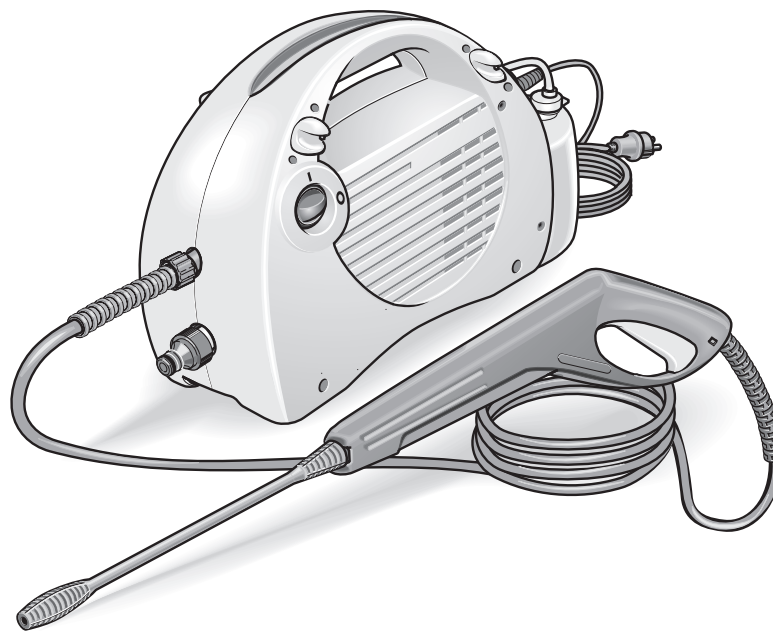

5.960-635 03/04/2005571

 **KÄRCHER**

**K 2.08**



Deutsch  
English  
Français  
Italiano  
Nederlands  
Español  
Português  
Dansk  
Norsk  
Svenska  
Suomi  
Ελληνικά  
Türkçe  
Русский  
Magyar  
Česky  
Slovensko  
Polski  
Românește  
Slovensky  
Hrvatski  
Srpski  
Български

## Deutsch

4 – 13, 14 – 19

### **Vorsicht!**

Benutzen Sie das Gerät nicht ohne die Betriebsanleitung gelesen zu haben. Bewahren Sie diese Betriebsanleitung für späteren Gebrauch oder für Nachbesitzer auf.

## English

4 - 13, 20– 25

### **Attention!**

Do not use the appliance without having read the instructions for use. Retain the instructions for use for future reference or for subsequent possessors.

## Français

4 – 13, 26– 31

### **Prudence!**

Ne jamais utiliser l'appareil sans avoir lu les instructions de service. Conserver ces instructions de service pour une utilisation ultérieure ou pour un éventuel propriétaire subséquent.

## Italiano

4 – 13, 32– 37

### **Attenzione!**

Non impiegare l'apparecchio senza aver prima letto il manuale d'uso. Conservare il presente manuale d'uso per una consultazione successiva o per ulteriori proprietari dell'apparecchio.

## Nederlands

4 – 13, 30– 33

### **Voorzichtig!**

Gebruik het apparaat niet zonder de gebruiksaanwijzing gelezen te hebben. Bewaar deze gebruiksaanwijzing voor later gebruik en voor latere gebruikers.

## Español

4 – 13, 34– 37

### **Precaución:**

No utilice el aparato sin haber leído previamente las instrucciones de uso. Conserve estas instrucciones para su uso posterior o para propietarios ulteriores.

## Português

4 – 13, 38 – 41

### **Cuidado!**

Não use o aparelho antes de ter lido as instruções de serviço. Guarde estas instruções de serviço para o uso posterior ou para outros proprietários futuros.

## Dansk

4 – 13, 42 – 45

### **Forsigtig!**

Benyt aldrig aggregatet uden at have læst brugsanvisningen. Opbevar betjeningsvejledningen til senere brug eller efterfølgende ejere.

## Norsk

4 – 13, 46 – 49

### **Forsiktig!**

Ikke ta maskinen i bruk uten å ha lest bruksveiledningen. Oppbevar denne bruksveiledningen til senere bruk eller for annen eier.

## Svenska

4 – 13, 50 – 53

### **Varning!**

Använd inte aggregatet utan att ha läst bruksanvisningen. Spara denna bruksanvisning för användning vid en senare tidpunkt eller till nästa ägare.

## Suomi



4 – 13, 54 – 57

### **Varo!**

Älä käytä laitetta ilman että olet lukenut sitä ennen käyttöohjeen. Säilytä tämä käyttöohje myöhempää käyttöä tai toista omistajaa varten.

## Ελληνικά

4 – 13, 58 – 61

  Πριν την πρώτη χρήση της συσκευής διαβάστε αυτές τις οδηγίες χειρισμού και ακολουθήστε τις. Φυλάξτε αυτές τις οδηγίες χειρισμού για τη μετέπειτα χρήση ή για κάποιον μετέπειτα χρήστη.

## Türkçe

4 – 13, 62 – 65



### Dikkat!

Kullanım kılavuzunu okumadan cihazı kullanmayın. Bu kullanım kılavuzunu, daha sonra tekrar kullanmak ya da cihazın sonraki kullanıcılarına iletmek üzere saklayın.

## русском

4 – 13, 66– 69



### Внимание!

Перед началом работы прочитать «Руководство по эксплуатации». Сохраните эту инструкцию по эксплуатации для дальнейшего пользования или для последующего пользователя.

## Magyar

4 – 13, 70 – 73



### Vigyázat!

Ne használja az eszközt a használati utasítás tanulmányozása nélkül! A mellékelt használati utasítást őrizze meg későbbi használatra, vagy a következő tulajdonosnak!

## Česky

4 – 13, 74– 77



### Pozor!

Před prvním uvedením přístroje do provozu si bezpodmínečně přečtěte návod k jeho obsluze. Uchovejte tento návod na obsluhu pro pozdější použití nebo pro dalšího majitele.

## Slovensko

4 – 13, 78 – 81



### Pozor!

Naprave ne uporabljajte, če niste prebrali navodila za uporabo. To navodilo za uporabo shranite za poznejšo uporabo ali za naslednjega lastnika.

## Polski

4 – 13, 82 – 85



### Uwaga!

Nie należy uruchamiać urządzenia przed zapoznaniem się z instrukcją obsługi. Instrukcję obsługi zachować na później lub dla następnego użytkownika.

## Românește

4 – 13, 86 – 89



### Atenție !

Nu utilizați echipamentul, fără a fi citit manualul de utilizare. Păstrați aceste manuale de utilizare, pentru viitoarele utilizări sau pentru viitorul posesor.

## Slovensky

4 – 13, 90– 93



### Upozornenie!

Zariadenie nepoužívajte, pokiaľ si neprečítate Návod na obsluhu. Návod na obsluhu si starostlivo uschovajte na neskoršie použitie alebo pre ďalšieho majiteľa.

## Hrvatski

4 – 13, 94 – 97



### Opres!

Nemojte koristiti aparat prije nego što pročitate uputstva za rad. Čuvajte ovo uputstvo za kasniju uporabu ili za sljedeće vlasnike.

## Srpski

4 – 13, 98 – 101



### Opres!

Uređaj ne upotrebljavajte pre nego što pročitate uputstvo za rad. Ovo uputstvo za rad sačuvajte za kasniju upotrebu ili za sledećeg vlasnika.

## Български език 4 – 13, 102 – 105



### Внимание!

Не използвайте уреда без да сте прочели инструкцията за работа. Запазете тази инструкция за работа за по-късно ползване или за следващи собственици.



110



111

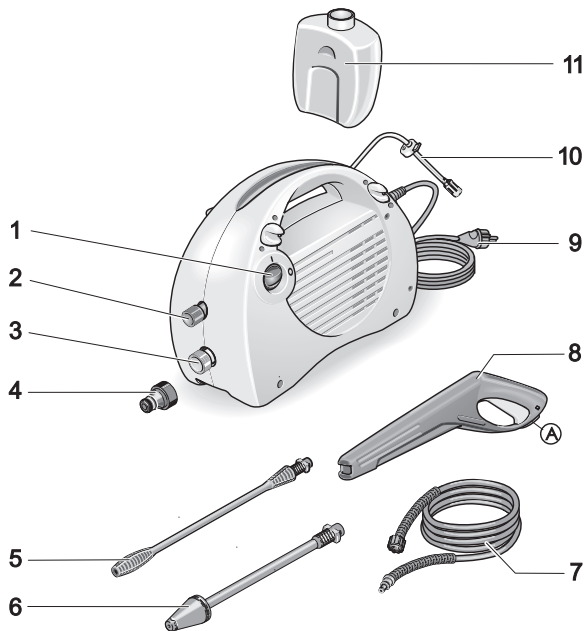

### DEUTSCH

- 1 Geräteschalter (EIN/AUS)
- 2 Hochdruckausgang
- 3 Wasseranschluß mit Sieb
- 4 Kupplungsteil
- 5 Strahlrohr mit Hochdruckdüse
- 6 Strahlrohr mit Rotordüse
- 7 Hochdruckschlauch
- 8 Handspritzpistole mit Sicherungsraste (A)
- 9 Netzstecker
- 10 Reinigungsmittel-Saugschlauch
- 11 Reinigungsmittel-Behälter

### English

- 1 Appliance switch (ON/OFF)
- 2 High-pressure outlet
- 3 Water connection with filter
- 4 Coupling
- 5 Spray lance with high-pressure nozzle
- 6 Spray lance with dirt blaster
- 7 High-pressure hose
- 8 Spray gun with safety ratchet (A)
- 9 Connection lead
- 10 Detergent suction hose
- 11 Detergent reservoir

### Français

- 1 Interrupteur (MARCHE/ARRET)
- 2 Sortie haute pression
- 3 Prise d'eau avec filtre
- 4 Raccord
- 5 Lance à buse haute pression
- 6 Lance à rotabuse
- 7 Tuyau haute pression
- 8 Poignée-pistolet à cran d'arrêt (A)
- 9 Câble de branchement
- 10 Tuyau d'aspiration de détergent
- 11 Réservoir de détergent

### Italiano

- 1 Interruttore dell'apparecchio
- 2 Uscita alta pressione
- 3 Attacco acqua con filtro
- 4 Giunto
- 5 Lancia con ugello alta pressione
- 6 Lancia con ugello mangiasporco
- 7 Tubo flessibile ad alta pressione
- 8 Pistola con arresto di sicurezza (A)
- 9 Cavo di alimentazione
- 10 Tubo flessibile di aspirazione detergente
- 11 Serbatoio detergente

### Nederlands

- 1 Hoofdschakelaar (AAN/UIT)
- 2 Hogedruk-uitgang
- 3 Wateraansluiting met zeef
- 4 Koppeling
- 5 Spuitlans met hogedruk sproier
- 6 Spuitlans met vuilfrees
- 7 Hogedrukslang
- 8 Spuitpistool met vergrendelingspal (A)
- 9 Elektrische aansluiting
- 10 Reinigingsmiddel-doseerslang
- 11 Reinigingsmiddelreservoir

### Español

- 1 Interruptor de conexión
- 2 Conexión (salida) de alta presión
- 3 Toma de agua con filtro
- 4 Racor de empalme en la toma de agua del aparato
- 5 Lanza con boquilla de alta presión
- 6 Fresadora de suciedades
- 7 Manguera de alta presión
- 8 Pistola con seguro contra accionamiento involuntario de la pistola
- 9 Cable de conexión a la red eléctrica
- 10 Manguera de aspiración del detergente
- 11 Depósito del detergente

### Português

- 1 Interruptor do aparelho
- 2 Saída de alta pressão
- 3 Ligaçao de água com crivo
- 4 Peça de acoplamento
- 5 Tubo pulverizador de alta pressão
- 6 Fresadora de sujidades
- 7 Mangueira de alta pressão
- 8 Pistola pulverizadora manual com trava de segurança
- 9 Cabo de ligação
- 10 Mangueira de aspiração do produto de limpeza
- 11 Depósito do detergente

### Dansk

- 1 Kontakt
- 2 Højtryksudgang
- 3 Vandtilslutning med si
- 4 Koblingsdel
- 5 Strålerør med højtryksdyse
- 6 Strålerør med skidfræser
- 7 Høgedruckslange
- 8 Håndsprøjet pistol med sikringsstopper
- 9 Tilslutningskabel
- 10 Sugelange til rengøringsmiddel
- 11 Beholder til rengøringsmiddel

### Norsk

- 1 Hovedbryter
- 2 Høytrykksutgang
- 3 Vanntilkobling med sil
- 4 Koblingsdel
- 5 Strålerør med høytrykksdyse
- 6 Strålerør med rotordyse
- 7 Høytrykkslange
- 8 Høytrykkspistol med låsemekanisme
- 9 Elektrisk kabel
- 10 Rengjøringsmiddelsugelange
- 11 Rengjøringsmiddelbeholder

**Svenska**

- 1 Strömbrytare
- 2 Högtryckslutgång
- 3 Vattenanslutning med filter
- 4 Kopplingsdon
- 5 Spolrör med högtrycksmunstycke
- 6 Spolrör med rotormunstycke)
- 7 Högtrycksslång
- 8 Spolhandtag med säkerhetsspår
- 9 Kabel
- 10 Rengöringsmedelslang
- 11 Tank för rengöringsmedel

**Türkçe**

- 1 Cihaz şalteri
- 2 basınç çıkışına
- 3 Su bağlantısı
- 4 akupleman parçası dahil
- 5 Püskürtme
- 6 Püskürtme namlusu
- 7 yüksek basınç hortumu dahil
- 8 Püskürtme tabancası emniyet mandalı (a)
- 9 Elektrik bağlantısı
- 10 Temizlik maddesi emme hortumu
- 11 Temizlik malzemesi (deterjan) tankı

**Česky**

- 1 Vypínač přístroje (ZAP/VYP)
- 2 Vysokotlaký výstup
- 3 Vodní přípojka se sítkem
- 4 Spojovací díl
- 5 Rozprašovací trubka
- 6 Rozprašovací trubka s rotační tryskou
- 7 vysokotlakou hadici
- 8 Ruční stříkací pistole s bezpečnostní mandalí (A)
- 9 Připojovací kabel
- 10 Nasávací hadice čisticího prostředku
- 11 Nádobna na čisticí prostředek

**Românește**

- 1 Comutator (PORNIT/OPRIT)
- 2 Racord de înaltă presiune
- 3 Racord de apă cu filtru
- 4 Racord
- 5 Teavă
- 6 Teavă cu duză rotativă
- 7 Furtun de înaltă presiune
- 8 Pistol cu buton de asigurare (A)
- 9 Cablu de alimentare
- 10 Furtun de aspirare a detergentului
- 11 Rezervor pentru detergent

**Srpski**

- 1 Glavni prekidač
- 3 Priključak za vodu
- 4 Pričvrstite vijcima spojnicu
- 5 Cev za prskanje
- 6 Cev za prskanje
- 7 Crevo
- 8 Pištolj za prskanje
- 9 Priključni kabel sa utikačem
- 10 Crevo za usisavanje i doziranje sredstva za čišćenje
- 11 Rezervoar za sredstvo za čišćenje

**Suomi**

- 1 Käyttökytin
- 3 Korkeapaineveden ulostulo
- 3 Vesiliitäntä ja sihti
- 4 Liitinkappale
- 5 Suihkuputki suutin
- 6 Rotojetit turbosuutin
- 7 Korkeapaineletkulla
- 8 Käsikahva varustettu varmistimella
- 9 Suihkuputki ja säädettävä suutin
- 10 Puhdistusaineen suutin
- 11 Puhdistusaineen säiliö

**Русский**

- 1 Главный выключатель
- 2 Присоедините высоконапорный шланг
- 3 Элемент подключения воды
- 4 Прикрутите к патрубку устройство
- 5 Ствол пистолета
- 6 Ствол пистолета
- 8 Ручной пистолет:
- 9 Сетевой кабель с вилкой
- 10 Шланг
- 11 Шланг

**Slovensko**

- 1 Glavno stikalo (vklp/izklp)
- 2 Visokotlačni priključek
- 3 Priključek za vodo s sitom
- 4 Spojni del
- 5 Brizgalna cev
- 6 Brizgalna cev z vrtečo se šobo
- 7 visokotlačna cev
- 8 Ročna brizgalna pištola z vpenjalno varnostno zaskočko (A)
- 9 Priključni kabel
- 10 Sesalna cev za čistilno sredstvo
- 11 Posoda za čistilno sredstvo

**Slovensky**

- 1 Vypínač prístroja (ZAP/VYP)
- 2 Vysokotlaký výstup
- 3 Vodná prípojka so sítkom
- 4 Spojovací diel
- 5 Rozprašovacia trubka
- 6 Rozprašovacia trubka s rotačnou tryskou
- 7 Vysokotlakou hadicou
- 8 Ručná striekacia pištoľ s bezpečnostnou záradkou (A)
- 9 Pripojovací kábel
- 10 Nasávací hadica čistiaceho prostriedku
- 11 Naplňte nádrž čistiaceho prostriedku

**Български език**

- 1 Главен шалтер
- 3 Връзка за водата
- 4 Връзка за водата
- 5 Разпръскваща тръба
- 6 Разпръскваща тръба
- 7 Маркуч за вода под високо налягане
- 8 Пистолет за ръчно пръскане
- 9 Свързващ кабел със щепсел
- 10 Маркуч за почистващите средства
- 11 почистващи средства/препарати

**Ελληνικά**

- 1 διακόπτης συσκευής (ON/OFF)
- 2 έξοδος υψηλής πίεσης
- 3 σύνδεση νερού με σήτα
- 4 κομμάτι συνδέσμου
- 5 Σωλήνας εκτόξευσης
- 6 περιστρεφόμενο στόμιο
- 7 εύκαμπτο σωλήνα υψηλής πίεσης
- 8 φορητό πιστολέτο με κρικό ασφαλείας (Α)
- 9 αγωγός σύνδεσης
- 10 εύκαμπτος σωλήνας απορρυπαντικού
- 11 δοχείο απορρυπαντικού

**Magyar**

- 1 a készülék kapcsolója (BE/KI)
- 2 nagynyomású kimenet
- 3 vízcsatlakozás szűrővel
- 4 csatlakozórész
- 5 vízszárcső
- 6 vízszárcső forgótűvívókával
- 7 nagynyomású tömlővel
- 8 kézi szórópisztoly biztosítóval (A)
- 9 csatlakozóvezeték
- 10 tisztítószér szivótmömlő
- 11 tisztítószér-tartály

**Polski**

- 1 Wyłącznik urządzenia (włączanie/wyłączanie)
- 2 Przyłącze wysokociśnieniowe
- 3 Przyłącze wodne z sitkiem
- 4 Złączka
- 5 Rurka strumieniowa
- 6 Rurka strumieniowa z dyszą rotacyjną
- 7 węże wysokociśnieniowym
- 8 Ręczny pistolet natryskowy z zapadką zabezpieczającą (A)
- 9 Elektryczny przewód zasilający
- 10 Wąż zasysający środek czyszczący
- 11 Zbiornik środka czyszczącego

**Hrvatski**

- 1 Glavni prekidač
- 2 Čvrsto uvrnite visokotlačnu cijev
- 3 Priključak za vodu
- 4 Čvrsto zavrnite spojni dio za dovod vode
- 5 Mlaznica
- 6 Mlaznica
- 7 Priključni kabel s utikačem
- 8 Ručni pištolj za prskanje
- 9 Transportna ručka
- 10 Crijevo za usisavanje sredstva za čišćenje
- 11 Rezervoar za sredstvo za čišćenje

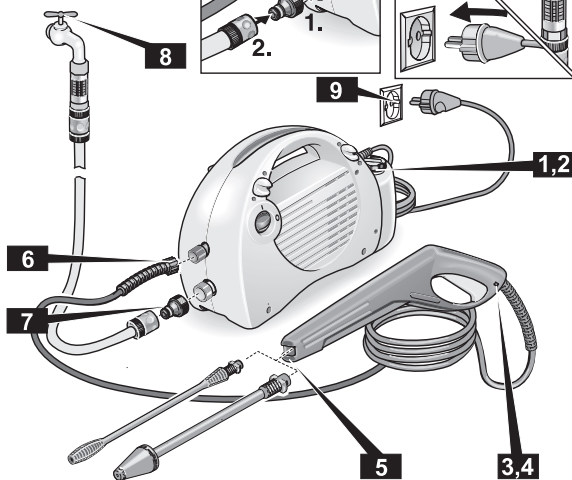
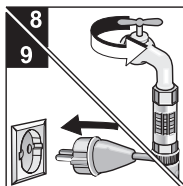
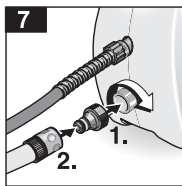
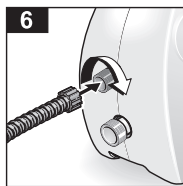
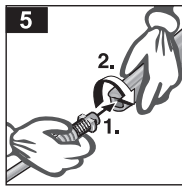
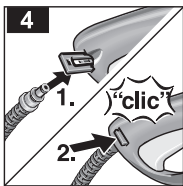
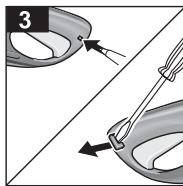
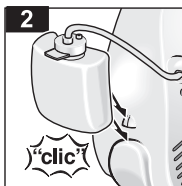
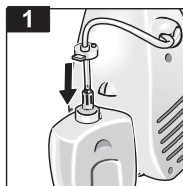

## Deutsch

### Vorbereiten

- 12** Reinigungsmittel-Tank montieren
  - 34** Hochdruckschlauch montieren
  - 5** Strahlrohr aufstecken
  - 6** Hochdruckschlauch anschrauben
  - 7** Wasserzulauf anschließen
  - 8** Wasserhahn vollständig öffnen
  - 9** Netzstecker einstecken
- Zusätzliche Informationen ab Seite 14*

## English

### Preparation

- 12** Attach detergent tank
  - 34** Spray gun assembly
  - 5** Attach spray lance
  - 6** Screw on high-pressure hose
  - 7** Connect to water inlet
  - 8** Open water tap fully
  - 9** Plug in power plug
- For additional information see page 18 and following*

## Français

### Préparation

- 12** Montez le réservoir de détergent
  - 34** Assemblage le flexible haute pression
  - 5** Emboîtez la lance
  - 6** Vissez le flexible haute pression
  - 7** Raccordez l'arrivée d'eau
  - 8** Ouvrez à fond le robinet d'eau
  - 9** Branchez la fiche mâle dans la prise de courant
- Infos supplémentaires à partir de la page 22*

## Italiano

### Preparazione

- 12** Montate il serbatoio del detergente
  - 34** Tubo flessibile ad alta pressione
  - 5** Inserire la lancia
  - 6** avvitare il tubo flessibile ad alta pressione
  - 7** collegare l'alimentazione dell'acqua
  - 8** aprire completamente il rubinetto dell'acqua
  - 9** Inserire la spina di alimentazione
- Ulteriori informazioni a partire da pagina 26*

## Nederlands

### Voorbereiden

- 12** Monteer het reinigingsmiddel-reservoir
  - 34** Hogedrukslang montage
  - 5** Steek de lans vast
  - 6** Schroef de hogedrukslang vast
  - 7** Sluit de wateroevoer aan
  - 8** Open de waterkraan volledig
  - 9** Steek de stekker in het stopcontact
- Aanvullende informatie van af pagina 30*

## Español

### Preparativos

- 12** Montar el depósito del detergente
  - 34** Manguera de alta presión
  - 5** Empalmar la lanza
  - 6** Acoplar la manguera de alta presión
  - 7** Acoplar la manguera de alimentación de agua
  - 8** Abrir completamente la toma (grifo) de agua
  - 9** Conectar el cable de conexión del aparato en la toma de corriente
- Téngase presente la información adicional que se facilita en la página 34*

## Português

### Preparar

- 12** Monte o depósito de produto de limpeza
  - 34** Mangueira de alta pressão
  - 5** Encaixar o tubo de jacto
  - 6** Aparafusar a mangueira de alta pressão
  - 7** Ligar à tomada de água
  - 8** Abrir completamente a torneira
  - 9** Meter a ficha de rede na tomada
- Informações adicionais a partir da página 38*

## Dansk

### Forberedelse

- 12** Monter rengøringsmiddel-beholderen
  - 34** Højtryksslangen montering
  - 5** Sæt strålerøret på
  - 6** Skru højtryksslangen på
  - 7** Slut vandtilførslen til
  - 8** Luk vandhanen helt op
  - 9** Stik netstikket i stikkontakten
- Yderligere informationer, se fra og med side 42*

## Norsk

### Forberedelser

- 12** Monter rengjøringsmiddelbeholderen
  - 34** Høytryksslangen sammenmontering
  - 5** Monter strålerør
  - 6** Skru på høytryksslangen
  - 7** Koble til vanntilførselen
  - 8** Åpne vannkranen fullstendig
  - 9** Sett i det elektriske stopselet
- Ekstra informasjon fra side 46*

## Svenska

### Förberedelse

- 12** Montera kemtanken
  - 34** Anslut högtrycksslangen
  - 5** Montera spolröret
  - 6** Skruva på högtrycksslangen
  - 7** Anslut vattentillförsel
  - 8** Öppna vattenkranen helt
  - 9** Anslut nätkontakten
- Se sida 50 för ytterligare information*

## Türkçe

### Ön hazırlık

- 12** Cihazın montajı
- 34** Yüksek basınç su hortumunu
- 5** Püskürtme namlusunu takınız.
- 6** Yüksek basınç (su) hortumunu yerine takınız
- 7** Su hortumununun bağlantısını sağlayınız
- 8** Su musluğunu sonuna kadar açınız
- 9** Cihazın fişini prize takınız

*Konuya ilişkin ek bilgileri Sayfa 62 dan itibaren bulabilirsiniz*

## Česky

### Příprava:

- 12** Montáž
- 34** Montáž vysokotlakou hadici
- 5** Nasadíte rozprašovací trubku
- 6** Našroubujte vysokotlakou hadici
- 7** Napojte přívod vody
- 8** Úplně otevřete vodovodní kohoutek
- 9** Zastrčte síťovou zástrčku

*Přídavné informace od strany 74*

## Românește

### Pregătirea pentru lucru

- 12** Montare
- 34** Furtunul de înaltă presiune
- 5** Montați țeava cu duză
- 6** Racordați furtunul de înaltă presiune
- 7** Racordați furtunul de alimentare cu apă
- 8** Deschideți robinetul de apă la maxim
- 9** Introduceți fișa în priză

*Informații suplimentare începând de la pagina 86*

## Srpski

### Priprema

- 12** Sklapanje
- 34** Sklapanje crevo
- 5** Postavite cev za rasprskavanje.
- 6** Pričvrstite crevo otporno na visoki pritisak.
- 7** Priključite dovod vode.
- 8** Potpuno otvorite slavinu.
- 9** Utaknite utikač.

*Dodatne informacije: strane 98 i sledeće.*

## Suomi

### Frostskydd

- 12** Aenna puhdistusaineen säiliö
  - 34** Kokeminen korkeapaineletku
  - 5** Kiinnitä suihkuputki
  - 6** Kiinnitä korkeapaineletku
  - 7** Liitä vedensyöttö
  - 8** Avaa vesihana täysin auki
  - 9** Laita verkkopistoke pistorasiaan
- Lisätietoja alkaen sivulta 54*

## Русский

### Подготовка к работе

- 12** Сборка устройства
- 34** высоконапорный шланг
- 5** Установите брандспойт.
- 6** Привинтите высоконапорный шланг.
- 7** Подключите устройство к подающему водопроводу.
- 8** Полностью откройте водопроводный кран.
- 9** Вставьте вилку в розетку.

*Дополнительную информацию Вы найдете в инструкции, начиная со страницы 66.*

## Slovensko

### Příprava:

- 12** Sestavljanje
- 34** Sestavljanje visokotlačna cev
- 5** Nasadite rozprašovací trubku
- 6** Našroubujte visokotlakou hadici
- 7** Napojte přívod vody
- 8** Úplně otevřete vodovodní kohoutek
- 9** síťovou zástrčku

*Přídavné informace od strany 78*

## Slovensky

### Priprava:

- 12** Montáž
- 34** Vysokotlakou hadicou
- 5** Nasadíte rozprašovací trubku
- 6** Naskrutkujte visokotlakú hadicu
- 7** Napojte prívod vody
- 8** Úplne otvorte vodovodný kohútik
- 9** Zastrčte sieťovú zástrčku

*Přídavné informácie od strany 90*

## Български език

### Подготовка

- 12** Сглобяване
- 34** Маркуч за вода под високо налягане
- 5** Поставете тръбата за разпръскване
- 6** Завийте към нея маркуча, за работа под налягане
- 7** Включете към захранването с вода
- 8** Отворете крана за вода докрай.
- 9** Поставете щепсела в контакта.

*Допълнителна информация ще намерите след страница 102.*

## Ελληνικά

### Προετοιμασία

- 12** Συναρμολόγηση
- 34** Συναρμολόγηση εύκαμπτου
- 5** Πέρασμα σωλήνα εκτόξευσης
- 6** Βίδωμα εύκαμπτου σωλήνα υψηλής πίεσης
- 7** Σύνδεση τροφοδοσίας νερού
- 8** Πλήρες κλείσιμο της κάνουλας νερού
- 9** Πέρασμα φως στην πρίζα

*Πρόσθετες πληροφορίες μετά τη σελίδα 58*

## Magyar

### Előkészítés

- 12** Összeszerelés
- 34** Nagynyomá sú tömlőt
- 5** Tegye fel a vízszugárcsövet
- 6** Csatvarja fel a nagynyomású tömlőt
- 7** Csatlakoztassa a víz-bevezetést
- 8** Teljesen nyissa ki a vízcsapot.
- 9** Dugja be a hálózati csatlakozót

*További információk a 70. oldaltól*

## Polski

### Przygotowanie

- 12** Montaż
- 34** Wąż wysokociśnieniowy
- 5** Nałóż rurkę strumieniową
- 6** Przykręć wąż wysokociśnieniowy
- 7** Przyłącz wąż do dopływu wody
- 8** Otwórz całkowicie zawór wodny
- 9** Wtyczkę włącz do gniazdka sieciowego

*Dodatkowe informacje patrz od strony 82*

## Hrvatski

### Priprema

- 12** Sastavljanje
- 34** Sastavljanje visokotlačno crijevo
- 5** Priključite cijev za raspršivanje
- 6** Na cijev privijte visokotlačno crijevo
- 7** Priključite na dovod vode
- 8** Otvorite vodovodnu slavinu do kraja
- 9** Utikač priključite na utičnicu el. mreže

*Dodatne informacije su navedene od 94. strane nadalje*

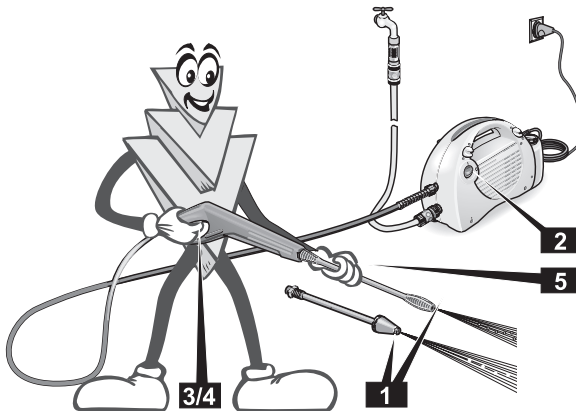
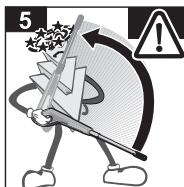
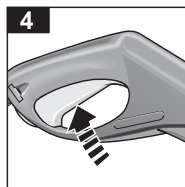
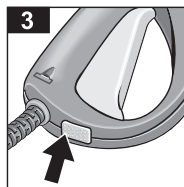
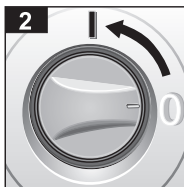
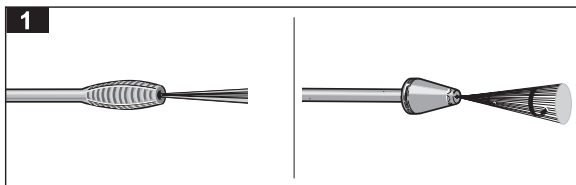

## Deutsch

### Arbeiten mit Hochdruck

- 1 Strahlrohr auswählen
- 2 Geräteschalter auf «1»
- 3 Handspritzpistole entschern
- 4 Hebel drücken
- 5 Vorsicht: Rückschlag
- 6 Sicherheitshinweise

## English

### Operation with high pressure

- 1 Choose spray lance
- 2 Unit switch on "1"
- 3 Release safety catch on handgun
- 4 Press lever
- 5 Caution: recoil
- 6 Safety instructions

## Français

### Travail en mode haute pression

- 1 Emboîtez la lance
- 2 Interrupteur de l'appareil sur «1»
- 3 Déverrouillez la poignée-pistolet
- 4 Appuyez sur la gâchette de la poignée-pistolet
- 5 Prudence: la poignée-pistolet recule
- 6 Consignes de sécurité

## Italiano

### Lavorare con l'alta pressione

- 1 Inserire la lancia
- 2 interruttore dell'apparecchio su «1»
- 3 togliere la sicura alla pistola a spruzzo
- 4 premere la leva
- 5 Attenzione: contraccolpo
- 6 Istruzioni di sicurezza

## Nederlands

### Werken met hoge druk

- 1 Steek de lans vast
- 2 Hoofdschakelaar op "1"
- 3 Ontgrendel het spuitpistool
- 4 Druk de hendel in
- 5 Voorzichtig: terugslag
- 6 Veiligheidsvoorschriften

## Español

### Trabajar con alta presión

- 1 Empalmar la lanza
- 2 Colocar el interruptor del aparato en la posición «1»
- 3 Desbloquear el gatillo de la pistola
- 4 Accionar el gatillo de la pistola
- 5 ¡Prestar atención al efecto retropropulsor!
- 6 ¡advertencias de seguridad!

## Português

### Trabalhar com alta pressão

- 1 Encaixar o tubo de jacto
- 2 Posicionar o interruptor do aparelho em «1»
- 3 Destrovar a pistola pulverizadora manual
- 4 Premir a alavanca
- 5 Cuidado: Contragolpe
- 6 Advertências de segurança

## Dansk

### Drift med højtryk

- 1 Sæt strålerøret på
- 2 Apparatafbryder på "1"
- 3 Afsikre håndsprøjetipstolen
- 4 Tryk armen
- 5 Pas på: Tilbageslag
- 6 Sikkerhedshenvisninger

## Norsk

### Arbeide med høytrykk

- 1 Monter strålerør
- 2 Sett maskinbryteren på "1"
- 3 Åpne sikringen på høytrykkspistolen
- 4 Betjen avtrekkeren
- 5 Forsiktig: Tilbakeslag
- 6 Sikkerhetsanvisninger



## Svenska

### Arbete med högtryck

- 1 Montera spolröret
- 2 Ställ strömsställaren på „1“
- 3 Osäkra spolhandtaget
- 4 Tryck på avtryckaren
- 5 OBS! Rekylverkan
- 6 Säkerhetsanvisningar

## Türkçe

### Cihazın yüksek basınç kullanılarak çalıştırılması

- 1 Püskürtme namlusunu takınız
- 2 Düğmeyi "1" konumuna getiriniz
- 3 Püskürtme tabancasının emniyetini açınız
- 4 Tabancanın tetiğine (kola) basınız
- 5 Dikkat: Geri tepme olabilir
- 6 Güvenlik bilgileri

## Česky

### Práce s vysokým tlakem

- 1 Nasad'te rozprašovací trubku
- 2 Vypínač přístroje na «1»
- 3 Odblokujte ruční stříkací pistolí
- 4 Stiskněte páčku
- 5 Pozor: nebezpečí zpětného rázu
- 6 Bezpečnostní ustanovení

## Românește

### Lucrul cu înaltă presiune

- 1 Montați țeava cu duză
- 2 Treceți comutatorul aparatului pe poziția „1“
- 3 Deblocați siguranța pistolului
- 4 Apăsați maneta
- 5 Atenție: recul
- 6 Instrucțiuni de siguranță

## Srpski

### Rad sa visokim pritiskom

- 1 Postavite cev za rasprskavanje.
- 2 Postavite prekidač uređaja na «1».
- 3 Otkočite pištolj za rasprskavanje.
- 4 Pritisnite polugu.
- 5 Pažnja! Povratni udar.
- 6 Sigurnosna uputstva.

## Suomi

### Työskentely korkeapaineella

- 1 Kiinnitä suihkuputki
- 2 Aseta käyttökytkin asentoon „1“
- 3 Vapauta käsikahvan varmistin
- 4 Paina liipaisinta
- 5 Varo: takapotku
- 6 Turvallisuusohteet

## Русский

### Работы с использованием воды под высоким давлением

- 1 Установите брандспойт.
- 2 Переключатель устройства установите в положение "1".
- 3 Снимите ручной пистолет с предохранителя.
- 4 Нажмите на рычаг.
- 5 Осторожно, возможна отдача.
- 6 Соблюдайте указания по технике безопасности.

## Slovensko

### Práce s vysokým tlakem

- 1 Nasad'te rozprašovací trubku
- 2 Vypínač přístroje na «1»
- 3 Odblokujte ruční stříkací pistolí
- 4 Stiskněte páčku
- 5 Pozor: nebezpečí zpětného rázu
- 6 Bezpečnostní ustanovení

## Slovensky

### Práca s vysokým tlakom

- 1 Nasad'te rozprašovací trubku
- 2 Vypínač přístroja na «1»
- 3 Odblokujte ručnú striekaciu pištoľ
- 4 Stlačte páčku
- 5 Pozor: nebezpečenstvo spätného rázu
- 6 Bezpečnostné ustanovenia

## Български език

### Работа под високо налягане

- 1 Поставете тръбата за разпрскване
- 2 Поставете шалтера на уреда на "1"
- 3 Свалете предпазителя на ръчния пистолет за разпрскване
- 4 Натиснете ръчката.
- 5 Внимание: има откат
- 6 Указания за безопасност

## Ελληνικά

### Εργασίες με υψηλή πίεση

- 1 Πέρασμα σωλήνα εκτόξευσης
- 2 Διακόπτης συσκευής στο "1"
- 3 Απασφάλιση πιστολέτου χειρός
- 4 Πάτημα σκανδάλης
- 5 Προσοχή: Αντεπιστροφή ("κλότσημα")
- 6 Υποδείξεις ασφαλείας

## Magyar

### Nagyonmagasal történi munkavégzés

- 1 Tegye fel a vízszugárcsövet
- 2 Állítsa a készülék kapcsolóját „1”-esre
- 3 Biztosítsa ki a kézi szórópisztolyt
- 4 Nyomja meg a kart
- 5 Vigyázat: hátralökés
- 6 Biztonsági utasítások

## Polski

### Praca z użyciem wysokiego ciśnienia

- 1 Nałóż rurkę strumieniową
- 2 Wyłącznik urządzenia nastawić na „1”
- 3 Zwolnić blokadę ręcznego pistoletu natryskowego
- 4 Naciśnąć dźwignię
- 5 Ostrożnie: siła odrzutu
- 6 Wskazówki bezpieczeństwa

## Hrvatski

### Djelovanje s visokim pritiskom

- 1 Priključite cijev za raspršivanje
- 2 Aparat uključite na „1”
- 3 Otpustite sigurnosnu blokadu na pištolju
- 4 Pritisnite ručku
- 5 Upozorenje: potisak
- 6 Sigurnosna upozorenja

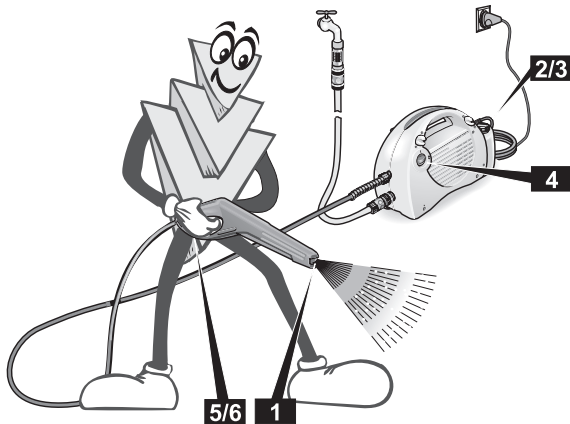
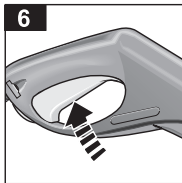
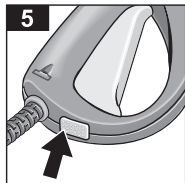
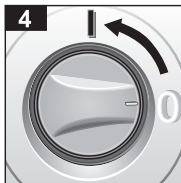
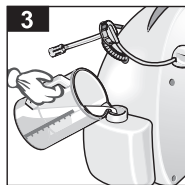
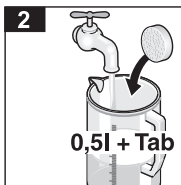
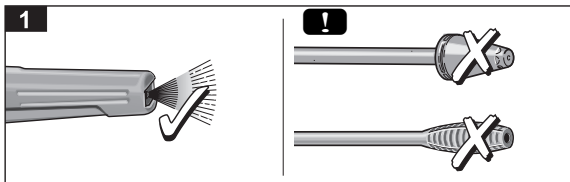

## Deutsch

### Arbeiten mit Reinigungsmittel

- 1** Handspritzpistole ohne Strahlrohr benutzen
- 1** Kein Reinigungsmittel mit Hochdruckstrahl möglich
- 2** Reinigungsmittel...
- 3** ... in Reinigungsmitteltank füllen
- 4** Hochdruckreiniger einschalten
- 5** Handspritzpistole entschleunern
- 6** Hebel drücken

## English

### Operation with Detergent

- 1** Remove spray lance
- 1** No detergent in high-pressure mode
- 2** Fill detergent ...
- 3** ... in detergent reservoir
- 4** Switch on high-pressure cleaner
- 5** Release safety catch on handgun
- 6** Press lever

## Français

### Travail avec détergent

- 1** Retirez la lance
- 1** Pas de détergent en mode haute pression
- 2** Suspendez détergent ...
- 3** ...dans le bidon de détergent
- 4** Enclenchez le nettoyeur haute pression
- 5** Déverrouillez la poignée-pistolet
- 6** Appuyez sur la gâchette

## Italiano

### Lavorare con detergente

- 1** Prelevate la lancia
- 1** Con l'alta pressione il detergente è escluso
- 2** introdurre detergente ...
- 3** ... in un contenitore di detergente
- 4** interruttore dell'apparecchio
- 5** Togliere la sicura alla pistola a spruzzo
- 6** Premere la lev

## Nederlands

### Werken met reinigingsmiddel

- 1** Verwijder de lans
- 1** Geen reinigingsmiddel bij hoge druk
- 2** Reinigingsmiddel...
- 3** ... in tank voor reinigingsmiddel
- 4** Schakel de hogedrukreiniger in
- 5** Ontgrendel het spuitpistool
- 6** Druk de hendel in

## Español

### Trabajar con detergente

- 1** Retirarla lanza
- 1** ¡No aplicar nunca el detergente con alta presión!
- 2** Introducir detergente ....
- 3** ... en el depósito o bidón de detergente
- 4** Conectar la limpiadora de alta presión
- 5** Desbloquear el gatillo de la pistola
- 6** Accionar el gatillo de la pistola

## Português

### Trabalhar com produto de limpeza

- 1** Retire o tubo de jacto
- 1** Com alta pressão nenhum produto de limpeza
- 2** Produto de limpeza ...
- 3** ... no reservatório de produto de limpeza
- 4** Ligar o limpador à alta pressão
- 5** Destruavar a pistola pulverizadora manual
- 6** Premir a alavanca

## Dansk

### Drift med rengøringsmiddel

- 1** Fjern strålerøret
- 1** Uden rengøringsmiddel til højtryk
- 2** Rengøringsmiddel ...
- 3** ... i rengøringsmiddelbeholderen
- 4** Tænd højtryksrensere
- 5** Afsikre håndsprøjtetipstolen
- 6** Tryk armen

## Norsk

### Arbeide med rengjøringsmidler

- 1** Ta ut strålerør
- 1** Det kan ikke benyttes rengjøringsmiddel ved høytrykk
- 2** Rengjøringsmiddel ..
- 3** ... i rengjøringsmiddelbeholderen
- 4** Slå på høytrykksvaskeren
- 5** Åpne sikringen på høytrykkspistolen
- 6** Betjen avtrekkeren

## Svenska

### Arbete med rengöringsmedel

- 1 Lossa spolröret från spolhandtaget.
- 1 Använd ej rengöringsmedel vid högtryck
- 2 Fyll kemtanen med .....
- 3 ..... rengöringsmedel
- 4 Ställ strömställaren på „1“
- 5 Osäkra spolhandtaget
- 6 Tryck på avtryckaren

## Suomi

### Työskentely pesuainetta käyttäen

- 1 Irrota suihkupuutki käsikahvasta ja pane.
- 1 Ei pesuainetta korkeapainekäytössä
- 2 Täytä pesuainesäiliö .....
- 3 puhdistusainetableteilla ja vedellä
- 4 Käynnistä korkeapainepesuri
- 5 Vapauta käsikahvan varmistin
- 6 Paina liipaisinta

## Ελληνικά

### Εργασίες με απορρυπαντικό

- 1 Απομονώστε τον σωλήνα εκτόξευσης από το πιστολάτο χεριός.
- 1 Καθόλου απορρυπαντικό σε υψηλή πίεση
- 2 Γεμίζετε το δοχείο απορρυπαντικού με ....
- 3 ... απορρυπαντικό σε ταμπλέτα και νερό
- 4 Θέση της συσκευής καθαρισμού με υψηλή πίεση σε λειτουργία.
- 5 Απασφάλιση πιστολάτου χειρός
- 6 Πάτημα σκανδάλης

## Türkçe

### Cihazın deterjan kullanılarak çalıştırılması

- 1 Püskürtme namlusunu tabancadan ayırınız.
- 1 Yüksek basınçla çalışırken deterjan kullanmayınız
- 2 Temizlik maddesi tankına ....
- 3 .... Temizlik maddesi – Tab ve su
- 4 Düğmeyi "1" konumuna getiriniz
- 5 Püskürtme tabancasının emniyetini açınız
- 6 Tabancanın tetiğine (kola) basınız

## Русский

### Работа с чистящими средствами

- 1 Перед транспортировкой устройство следует выключать.
- 1 При высоком давлении воды чистящее средство не добавляется.
- 2 Бачок для моющих средств наполнить ...
- 3 ... моющим средством в виде таблеток и водой
- 4 Включите устройство для чистки струей воды под высоким давлением.
- 5 Ручной пистолет снимите с предохранителя.
- 6 Нажмите на рычаг.

## Magyar

### Tisztítószerezrel történő munkavégzés

- 1 Válassza le a vízsugárcsővet a kézi szórópisztolyról.
- 1 Nagyon magas eseten ne használjon tisztítószert
- 2 Töltse fel a tisztítószertartályt ...
- 3 .... tisztítószertablettával és vízzel
- 4 Kapcsolja be a magasnyomású tisztítót
- 5 Biztosítsa ki a kézi szórópisztolyt
- 6 Nyomja meg a kart

## Česky

### Práce s čisticím prostředkem

- 1 Odpojte rozprašovací trubku od ruční stříkací pistole.
- 1 Při vysokém tlaku nepoužívejte čisticí prostředek
- 2 Naplňte nádrž čisticího prostředku ...
- 3 .....tablety čisticího prostředku a vodou
- 4 Zapněte vysokotlaký čistič
- 5 Odblokujte ruční stříkací pistolí
- 6 Stiskněte páčku

## Slovensko

### Delo s čistilnimi sredstvi

- 1 Brizgalno cev ločite z brizgalne pištole.
- 1 Ne uporabljajte čistil z visokim tlakom
- 2 Posodo za čistilno sredstvo napolnite
- 3 .... s tabletami čistilnega sredstva in vodo
- 4 Vključite visokotlačni čistilnik
- 5 Sprostite brizgalno pištolo
- 6 Pritisnite ročico

## Polski

### Praca z zastosowaniem środka czyszczącego

- 1 Rurkę strumieniową odłącz od ręcznego pistoletu natryskowego.
- 1 Przy pracy z użyciem wysokiego ciśnienia nie stosuje się środka czyszczącego
- 2 Zbiornik środka czyszczącego napełnić ...
- 3 ... pastylkami środka czyszczącego i wod
- 4 Włączyć wysokociśnieniowe urządzenie czyszczące
- 5 Zwolnić blokadę ręcznego pistoletu natryskowego
- 6 Naciśnąć dźwignię

## Românește

### Lucrul cu detergentii

- 1 Demontați țeava de pe pistol .
- 1 Nu utilizați detergent la lucrul cu înaltă presiune
- 2 Umpleți rezervorul de detergent cu.....
- 3 .....tablete de detergent și apă sau
- 4 Porniți aparatul de curățat cu înaltă presiune
- 5 Deblocați siguranța pistolului
- 6 Apăsăți maneta

## Slovensky

### Práca s čistiaci prostriedkom

- 1 Odpojte rozprašovací rúru od ručnej striekacej pištole.
- 1 Pri vysokom tlaku nepoužívajte čistiaci prostriedok
- 2 Naplňte nádrž čistiaceho prostriedku a vodou
- 3 .. tabletami čistiaceho prostriedku a vodo
- 4 Zapnite vysokotlaký čistič
- 5 Odblokujte ručnú striekaciu pištoľ
- 6 Stlačte páčku

## Hrvatski

### Djelovanje s deterdžentom

- 1 Mlaznicu odvojite od ručnog pištolja za prskanje.
- 1 Kod visokotlačnog djelovanja ne koristi se deterdžent
- 2 Rezervoar za sredstvo za čišćenje napuniti...
- 3 .....sredstvom za čišćenje u obliku tablete i vodom
- 4 Uključite čistilicu
- 5 Otpustite sigurnosnu blokadu na pištolju
- 6 Pritisnite ručku

## Srpski

### Rad sa sredstvom za čišćenje

- 1 Odvojite cev za prskanje od pištolja.
- 1 Ne koristite sredstvo za čišćenje zajedno sa visokim pritiskom.
- 2 Rezervoar za sredstvo za čišćenje napuniti...
- 3 ... sredstvom za čišćenje u vidu
- 4 Uključite uređaj za čišćenje pod visokim pritiskom.
- 5 Otkočite pištolj za rasprskavanje.
- 6 Pritisnite polugu.

## Български език

### Работа с почистващи препарати

- 1 Разпръскващата тръба се отделя от пистолета за ръчно пръскане.
- 1 Не ползвайте почистващи препарати при работа под високо налягане
- 2 Напълнете резервоара за препаратите за почистване с ...
- 3 ...таблетки препарат за почистване и вода
- 4 Включете парочистачката.
- 5 Свалете предпазителя на ръчния пистолет за разпръскване
- 6 Натиснете ръчката

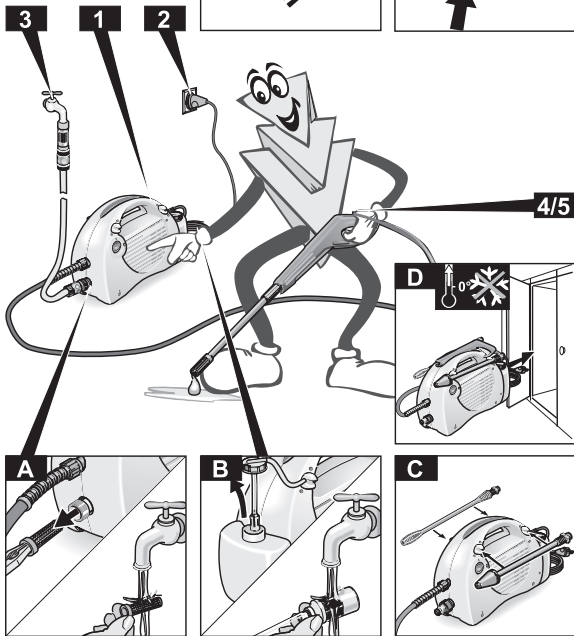
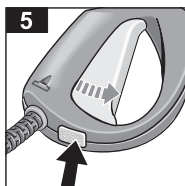
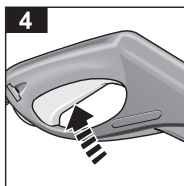
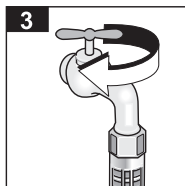
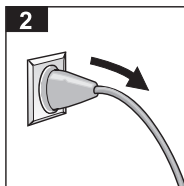

## Deutsch

### Betrieb beenden

- 1 Geräteschalter auf «0»
- 2 Netzstecker ausstecken
- 3 Wasserhahn schließen
- 4 Hebel drücken (drucklos machen)
- 5 Handspritzpistole sichern

### Pflege, Aufbewahrung

- A Wasserfilter reinigen
- B Reinigungsmittelfilter reinigen
- C Zubehör aufbewahren
- D Frostschutz

## English

### Finishing the operation

- 1 Unit switch to "0"
- 2 Unplug power plug
- 3 Turn off water tap
- 4 Press lever (to de-pressurise)
- 5 Engage safety catch on handgun

### Care, storage

- A Clean water filter
- B Clean detergent filter
- C Storage
- D Frost protection

## Français

### Fin du service

- 1 Interrupteur de l'appareil sur «0»
- 2 Débranchez la fiche mâle de la prise de courant
- 3 Fermez le robinet d'eau
- 4 Appuyez sur la gâchette pour résorber la pression
- 5 Verrouillez la poignée-pistolet

### Entretien, rangement

- A Nettoyez le filtre à eau
- B Nettoyez le filtre à détergent
- C D Rangement, Protection antigel

## Italiano

### Terminare il lavoro

- 1 Interruttore dell'apparecchio su «0»
- 2 estrarre la spina di alimentazione
- 3 chiudere il rubinetto dell'acqua
- 4 premere la leva (scaricare tutta la pressione)
- 5 Mettere la sicura alla pistola a spruzzo

### Cura, manutenzione

- A Pulire il filtro dell'acqua
- B Pulire il filtro del detersigente
- C Manutenzione
- D Protezione antigelo

## Nederlands

### Gebruik beëindigen

- 1 Hoofdschakelaar op "0"
- 2 Trek de stekker uit het stopcontact
- 3 Sluit de waterkraan
- 4 Druk de hendel in (drukloos maken)
- 5 Blokkeer het spuitpistool

### Verzorging, opbergen

- A Maak het waterfilter schoon
- B Maak het reinigingsmiddelfilter schoon
- C D Opbergen, Vorstbescherming

## Español

### Concluir el trabajo con la máquina

- 1 Colocar el interruptor del aparato en la posición de desconexión «0»
- 2 Extraer el cable de conexión de la toma de corriente
- 3 Cerra la toma (grifo) de agua
- 4 Accionar el gatillo (para evacuar la presión del circuito)
- 5 Bloquear el gatillo de la pistola

### Cuidados y mantenimiento

- A Limpiar el filtro del agua
- B Limpiar el filtro del detergente
- C D adecuadamente contra las bajas temperaturas (heladas)

## Português

### Terminar o funcionamento

- 1 Posicionar o interruptor do aparelho em «0»
- 2 Retirar a ficha de rede da tomada
- 3 Fechar a torneira
- 4 Premir a alavanca (despressurizar)
- 5 Travar a pistola pulverizadora manual

### Conservação, Estocagem

- A Limpar o filtro de água
- B Limpar o filtro de produto de limpeza
- C D Protecção contra as geadas

## Dansk

### Driftsafbrydelse

- 1 Apparatafbryder på "0"
- 2 Netstikket trækkes ud af stikkontakten
- 3 Luk vandhanen
- 4 Tryk armen (gøres trykløs)
- 5 Sikre håndsprøjetipistol

### Vedligeholdelse, opbevaring

- A Rengør vandfilteret
- B Rengør rengøringsmiddelfilteret
- C D Opbevaring, Frostbeskyttelse

## Norsk

### Etter bruk

- 1 Sett maskinbryteren på "0"
- 2 Ta ut det elektriske stopselet
- 3 Steng vannkranen
- 4 Betjen avtrekkeren (maskinen gjøres trykløs)
- 5 Sikre høytrykkspistol

### Vedlikehold, oppbevaring

- A Rengjør vannfilter
- B Rengjør rengjøringsmiddelfilter
- C Oppbevaring
- D Frostbeskyttelse

## Svenska

### Stopp

- 1 Ställ strömställaren på „0“
- 2 Dra ut nätkontakten
- 3 Stäng vattenkranen
- 4 Tryck på avtryckaren (för att avlägsna trycket)
- 5 Säkra spohandtaget

### Skötsel och förvaring

- 6 Rengör rengöringsmedelsfiltret
- 7 Rengör vattenfiltret
- 8 Frostskydd

## Suomi

### Käytön lopetus

- 1 Aseta käyttökytkin asentoon „0“
- 2 Irrota verkkopiikotke pistorasiasta
- 3 Sulje vesihana
- 4 Paina liipaisinta (poista paine)
- 5 Varmista käsikahva

### Hoito, säilytys

- 6 Puhdista pesuaineen suodatin
- 7 Puhdista vedensuodatin
- 8 Jäänesto

## Ελληνικά

### Λήξη λειτουργίας

- 1 Διακόπτης συσκευής στο “0”
- 2 Αφαίρεση του φιν από την πρίζα
- 3 Κλείσιμο της κάνουλας νερού
- 4 Πάτημα σκανδάλης (να μην επικρατεί πίεση)
- 5 Ασφάλιση πιστολέτου χειρός

### Περιποίηση, φύλαξη

- 6 Καθάρισμα φίλτρου απορρυπαντικού
- 7 Καθάρισμα φίλτρου νερού
- 8 Προστασία από παγετό

## Türkçe

### Çalışmanz bittiğine

- 1 Düğmeyi "0" konumuna getiriniz
- 2 Çihazin fişini prizden çekiniz
- 3 Su musluğunu kapatınız
- 4 Tabancanın tetiğine (kola) basınız (basıncı boşaltma)
- 5 Püskürtme tabancasının emiyetini kapatınız

### Bakım ve cihazın kaldırılması

- 6 Deterjan filtresini temizleyiniz.
- 7 Su filtresini temizleyiniz.
- 8 Donmaya karşı tedbir alınız

## Русский

### Окончание процесса работы

- 1 Переключатель устройства переведите в положение "0".
- 2 Вытащите вилку из розетки.
- 3 Закройте водопроводный кран.
- 4 Нажмите на рычаг пистолета (сборос давления).
- 5 Поставьте ручной пистолет на предохранитель.
- 6 Проведите чистку фильтра для очистки чистящего средства.
- 7 Проведите чистку фильтра для очистки воды.
- 8 Выполните мероприятия по защите системы от мороза.

## Magyar

### Az üzemeltetés befejezése

- 1 Állítsa a készülék kapcsolóját „0”-ra
- 2 Húzza ki a hálózati csatlakozót
- 3 Zárja el a vízcsapot
- 4 Nyomja meg a kart (szüntesse meg a nyomást)
- 5 Biztosítsa a kézi szórópisztolyt

### Árpolás, tárolás

- 6 A tisztítószerszűrő tisztítása
- 7 A vízszűrő tisztítása
- 8 Fagyvédelem

## Česky

### Ukončení provozu

- 1 Vypínač přístroje na «0»
- 2 Vytáhněte síťovou zástrčku
- 3 Uzavřete vodovodní kohoutek
- 4 Stiskněte páčku (odtlakování)
- 5 Zajistěte ruční stříkací pistoli

### Ľšetřování, skladování

- 6 Vyčistěte filtr čističho prostředku
- 7 Vyčistěte vodní filtr
- 8 Ochrana proti mrazu

## Slovensko

### Konec delovanja

- 1 Stikalo naprave na «0»
- 2 Izvlecite vtič iz vtičnice
- 3 Zaprite dovodno pipo
- 4 Pritisnite ročico (v napravi zmanjšate tlak)
- 5 Brizgalno pištolo ponovno vpnite

### Nega in shranjevanje

- 6 Očistite filter za čistilno sredstvo
- 7 Očistite vodni filter
- 8 Zavarovanje pred zamrzanjem

## Polski

### Zakończenie pracy

- 1 Wyłącznik urządzenia nastawić na „0”
- 2 Wyjąć wtyczkę z gniazdka sieciowego
- 3 Zamknąć zawór wodny
- 4 Nacisnąć dźwignię (zredukować ciśnienie)
- 5 Zablokować ręczny pistolet natrykowy

### Pielęgnacja, przechowywanie

- 6 Wyczyścić filtr środka czyszczącego
- 7 Wyczyścić filtr wodny
- 8 Zabezpieczyć przed zamrożeniem

## Românește

### Oprirea aparatului

- 1 Treceți comutatorul aparatului pe „0”
- 2 Scoateți fișa din priză
- 3 Închideți robinetul de alimentare cu apă
- 4 Apăsăți maneta (depresurizați aparatul)
- 5 Blocați siguranța pistolului

### Întreținere, depozitare

- 6 Curățați filtrul de detergent
- 7 Curățați filtrul de apă
- 8 Feriți aparatul de îngheț

## Slovensky

### Ukončenie prevádzky

- 1 Vypínač prístroja na «0»
- 2 Vytiahnite sieťovú zástrčku
- 3 Uzatvorte vodovodný kohútik
- 4 Stlačte páčku (odtlakovanie)
- 5 Zaistite ručnú striekaciu pištoľ

### Ľšetřovanie, skladovanie

- 6 Vyčistite filter čistiaceho prostriedku
- 7 Vyčistite vodný filter
- 8 Ochrana proti mrazu

## Hrvatski

### Završetak djelovanja

- 1 Aparat prebacite na „0”
- 2 Izvucite utikač iz utičnice el. mreže
- 3 Zatvorite vodovodnu slavinu
- 4 Pritisnite ručku (da smanjite pritisak)
- 5 Aktivirajte sigurnosnu blokadu na pištolju

### Čišćenje, pohranjivanje

- 6 Očistite filter za deterđent
- 7 Očistite filter za vodu
- 8 Zaštitiite aparat od niskih temperatura

## Srpski

### Završetak rada

- 1 Postavite prekidač uređaja na «0».
- 2 Izvucite utikač.
- 3 Zatvorite slavinu.
- 4 Pritisnite polugu (otklonite pritisak).
- 5 Zakačite pištolj za rasprskavanje.

### Nega, pospremanje

- 6 Očistite filter na dovodu sredstva za čišćenje.
- 7 Očistite filter za vodu.
- 8 Zaštita od mraza.

## Български език

### Приключване на експлоатацията

- 1 Поставете шалтера на уреда на “0”
- 2 Изтеглете щепсела от контакта
- 3 Затворете крана за вода
- 4 Натиснете ръчката /освободете от налягане/
- 5 Поставете предпазителя на ръчния пистолет за ръпърскване

### Поддръжка, съхранение

- 6 Почистете филтъра за почистващи препарати
- 7 Почистете филтъра за вода
- 8 Съхранявайте уреда, защитен от измръзване

## Vor dem ersten Betrieb



Benutzen Sie das Gerät nicht ohne die Betriebsanleitung gelesen zu haben. Bewahren Sie diese Betriebsanleitung für späteren Gebrauch oder für Nachbesitzer auf.

### Bestimmungsgemäße Verwendung

Verwenden Sie dieses Gerät ausschließlich für den Privathaushalt,

- zum Reinigen von Maschinen, Fahrzeugen, Bauwerken, Werkzeugen, Fassaden, Terrassen, Gartengeräten usw. mit Hochdruck-Wasserstrahl (bei Bedarf mit Zusatz von Reinigungsmitteln).
- zur Motorenreinigung nur an Orten mit entsprechendem Ölabscheider.
- mit von Kärcher zugelassenen Zubehör-, Ersatzteilen und Reinigungsmitteln. Beachten Sie die Hinweise, die den Reinigungsmitteln beigegeben sind.

### Auspacken

Prüfen Sie beim Auspacken den Packungsinhalt. Benachrichtigen Sie bei Transportschäden bitte Ihren Händler.

### Elektrischer Anschluß

- △ Das Gerät darf nur an einen elektrischen Anschluß angeschlossen werden, der von einem Elektroinstallateur gemäß IEC 60364 ausgeführt wurde.
- △ Das Gerät nur an Wechselstrom anschließen. Die Spannung muß mit dem Typenschild des Gerätes übereinstimmen.
- △ Mindestabsicherung der Steckdose 10 A (träge).
- △ Zur Vermeidung von Elektrounfällen empfehlen wir, Steckdosen mit vorgeschaltetem Fehlerstrom-Schutzschalter (max. 30 mA Nennauslöse-Stromstärke) zu benutzen.
- △ **Warnung:** Ungeeignete Verlängerungsleitungen können gefährlich sein. Verwenden Sie im Freien nur dafür zugelassene und entsprechend gekennzeichnete Verlängerungsleitungen mit ausreichenden Leitungsquerschnitt: 1 bis 10 m: 1,5 mm<sup>2</sup>  
10 bis 30 m: 2,5 mm<sup>2</sup>

- △ Stecker und Kupplung einer verwendeten Verlängerungsleitung müssen wasserdicht sein.
- △ Verlängerungsleitung immer vollständig von der Kabeltrommel abwickeln.
- △ Niemals defekte Netzanschluss- oder Verlängerungsleitung verwenden! Wenn die Anschlussleitung beschädigt wird, muss sie durch eine besondere Anschlussleitung ersetzt werden, die vom Hersteller oder seinem Kundendienst erhältlich ist.
- △ Darauf achten, daß Netzanschluss- oder Verlängerungsleitung nicht durch Überfahren, Quetschen, Zerren oder dergleichen verletzt oder beschädigt werden. Die Netzleitungen vor Hitze, Öl und scharfen Kanten schützen.
- △ Netzstecker und Steckdose niemals mit feuchten Händen anfassen.
- △ Die Verbindung Netzanschluss-/Verlängerungsleitung darf nicht im Wasser liegen.
- △ Alle stromführenden Teile im Arbeitsbereich müssen strahlwassergeschützt sein.

### Wasseranschluß

Die Vorschriften des örtlichen Wasserversorgungsunternehmens beachten.

*Für Deutschland: Sollte Ihre Hauswasserversorgung nicht mit einem Rohrunterbrecher (min. A2) ausgestattet sein, verwenden Sie bitte den Kärcher-Rückflußstopp (Best.-Nr.: 6.412-578). Ein Rückflußstopp darf nur am Wasserhahn, niemals am Gerät befestigt werden!*

- ⓘ **Anschlußwerte siehe Typenschild/Technische Daten.**
- △ Nur Zulaufschlauch (nicht Lieferumfang) mit folgenden Abmessungen verwenden:
  - Länge: mindestens 7,5 m
  - Durchmesser: mindestens ½ Zoll (inch)
- △ Verunreinigungen im Zulaufwasser beschädigen die Pumpe. Um dies zu verhindern, weisen wir ausdrücklich darauf hin, den Kärcher-Wasserfilter (Bestell-Nr. 4.730-059) zu verwenden.

## Sicherheitshinweise

- △ Der Betrieb in explosionsgefährdeten Räumen ist untersagt.
- △ Beim Einsatz des Gerätes in Gefahrenbereichen (z.B. Tankstellen) sind die entsprechenden Sicherheitsvorschriften zu beachten.
- △ Das Gerät nicht in Betrieb setzen, wenn die Netzanschlussleitung oder wichtige Teile des Gerätes, z.B. Sicherheitselemente, Hochdruckschläuche, Spritzpistole, beschädigt sind.
- △ **Warnung:** Hochdruckschläuche, Armaturen und Kupplungen sind wichtig für die Gerätesicherheit. Nur vom Hersteller empfohlene Hochdruckschläuche, Armaturen und Kupplungen verwenden.
- △ Das Gerät darf nicht von Kindern oder nichtunterschiedenen Personen betrieben werden.
- △ Der Benutzer hat das Gerät bestimmungsgemäß zu verwenden. Er hat die örtlichen Gegebenheiten zu berücksichtigen und beim Arbeiten mit dem Gerät auf Dritte, insbesondere Kinder, zu achten.
- △ **Warnung:** Das Gerät nicht verwenden, wenn sich andere Personen in Reichweite befinden, es sei denn, sie tragen Schutzkleidung.
- △ **Warnung:** Hochdruckstrahlen können bei unsachgemäßem Gebrauch gefährlich sein. Der Strahl darf nicht auf Personen, Tiere, aktive elektrische Ausrüstung oder auf das Gerät selbst gerichtet werden.
- △ Den Strahl nicht auf sich selbst oder andere richten, um Kleidung oder Schuhwerk zu reinigen.
- △ Keine Gegenstände abspritzen, die gesundheitsgefährdende Stoffe (z.B. Asbest) enthalten.
- △ **Warnung:** Fahrzeugreifen/Reifenventile können durch den Hochdruckstrahl beschädigt werden und platzen. Erstes Anzeichen hierfür ist eine Verfärbung des Reifens. Beschädigte Fahrzeugreifen/Reifenventile sind lebensgefährlich. Reinigung nur mit einem Abstand von mindestens 30 cm.

△ Reinigungsarbeiten, bei denen ölhaltiges Abwasser entsteht z.B. Motorenwäsche, Unterbodenwäsche dürfen nur an Waschplätzen mit Ölabscheider durchgeführt werden.

△ Beim Reinigen von lackierten Oberflächen ist ein Mindestabstand von 30 cm einzuhalten, um Beschädigungen zu vermeiden.

△ Niemals lösungsmittelhaltige Flüssigkeiten oder unverdünnte Säuren und Lösungsmittel ansaugen! Dazu zählen z.B. Benzin, Farbverdünner oder Heizöl. Der Sprühnebel ist hochentzündlich, explosiv und giftig. Kein Aceton, unverdünnte Säuren und Lösungsmittel, da sie die am Gerät verwendeten Materialien angreifen.

△ Zum Schutz vor zurückspritzenden Teilen bei Bedarf geeignete Schutzkleidung und Schutzbrille tragen.

△ Das Gerät niemals unbeaufsichtigt lassen, solange das Gerät in Betrieb ist.

△ **Warnung:** Dieses Gerät wurde entwickelt für die Verwendung von Reinigungsmitteln, die vom Hersteller geliefert oder empfohlen werden. Die Verwendung von anderen Reinigungsmitteln oder Chemikalien kann der Sicherheit des Gerätes beeinträchtigen

### Sicherheitseinrichtungen

Sicherheitseinrichtungen dienen dem Schutz vor Verletzungen und dürfen nicht verändert oder umgangen werden.

### Überströmventil mit Druckschalter

Wird der Hebel an der Handspritzpistole losgelassen, schaltet der Druckschalter die Pumpe ab, der Hochdruckstrahl stoppt. Wird der Hebel gezogen, schaltet der Druckschalter die Pumpe wieder ein. Das Überströmventil verhindert zudem, daß der zulässige Betriebsdruck überschritten wird.

### Sicherungsknopf

Der Sicherungsknopf an der Handspritzpistole verhindert unbeabsichtigtes Einschalten des Gerätes.

## Umweltschutz

### Verpackung umweltgerecht entsorgen

Die Verpackungsmaterialien sind recyclebar. Bitte werfen Sie die Verpackungen nicht in den Hausmüll, sondern führen Sie diese der Wiederverwertung zu.



### Altgerät umweltgerecht entsorgen

Altgeräte enthalten wertvolle recyclingfähige Materialien, die einer Verwertung zugeführt werden sollten. Batterien, Öl und ähnliche Stoffe dürfen nicht in die Umwelt gelangen. Bitte entsorgen Sie Altgeräte deshalb über geeignete Sammelsysteme.



## Bedienung

### Vorbereiten

- Einen Zulaufschlauch (nicht im Lieferumfang) am Wasseranschluß des Gerätes und am Wasserzulauf anschließen.
- Wasserzulauf öffnen.

△ *Beim Betrieb des Hochdruckreinigers mit geschlossener Wasserzulauf kommt es zu einer Schädigung der Zylinderkopfeinheit. Den Hochdruckreiniger nie mit geschlossenem Wasserhahn betreiben.*

- Netzstecker einstecken.
- Hauptschalter auf „1/ON“.

△ *Durch den austretenden Wasserstrahl an der Hochdruckdüse wirkt eine Rückstoßkraft auf die Handspritzpistole. Für sicheren Stand sorgen und Handspritzpistole und Strahlrohr gut festhalten.*

### Einschalten

- Sicherungsknopf an der Handspritzpistole drücken und Hebel ziehen.

### Ausschalten

- Hebel loslassen.

In Arbeitspausen und beim Verlassen des Gerätes durch Drücken des Sicherungsknopfes das Gerät vor unbeabsichtigtem Einschalten sichern.

## Reinigungsmittel zumischen

- Reinigungsmittel in Reinigungsmitteltank füllen.
- Benutzen Sie die Handspritzpistole ohne Strahlrohr.

ⓘ *Reinigungsmittel wird im Niederdruck zugemischt. Die Handspritzpistole erzeugt ohne montiertes Strahlrohr einen Niederdruckstrahl. Reinigungsmittel kann nicht mit Hochdruck zugemischt werden.*

- Nachdem Reinigungsmittel zugemischt wurde: Reinigungsmittel-Dosierventil in einen Behälter mit klarem Wasser hängen, Gerät etwa 1 Minute lang einschalten und klarspülen.

### Empfohlene Reinigungsmethode

1. Reinigungsmittel sparsam auf die trockene Oberfläche sprühen und einwirken (nicht trocknen) lassen.
2. Gelösten Schmutz mit dem Hochdruckstrahl abspülen.

### Zubehör anschließen

- Benötigtes Zubehör gegen Strahlrohr tauschen.

ⓘ *Folgendes Zubehör ist, je nach Modell, im Lieferumfang enthalten oder im Fachhandel erhältlich (siehe auch Seite 16: „Sonderzubehör“).*

### Waschbürste

für große, glatte Flächen – z. B. am Auto, Wohnwagen oder Boot (Reinigungsmittel kann zugemischt werden).

### Rotierende Waschbürste

für schonende und gründliche Reinigung – z. B. Karosserie- und Glasflächen (Reinigungsmittel kann zugemischt werden).

### Rotordüse

für hartnäckige Verschmutzungen – z. B. vermooste Gehwegplatten oder Fassaden. Ohne Reinigungsmittel und mit höchstem Arbeitsdruck arbeiten.

## Betrieb beenden

- Hauptschalter auf „0/OFF“.
- Netzstecker ziehen.
- Wasserzulauf schließen.
- Gerät vom Wasseranschluß trennen.
- Hebel an der Handspritzpistole ziehen, bis das Gerät drucklos ist.
- Sicherungsknopf drücken, um Gerät gegen unbeabsichtigtes Einschalten zu sichern.

## Aufbewahren

- △ Frost kann das nicht vollständig entleerte Gerät zerstören. Gerät im Winter in einem frostfreien Raum aufbewahren.
- Strahlrohr von der Handspritzpistole trennen.
  - Anschlußkabel aufwickeln und z. B. um den Griff hängen.

## Pflege und Wartung

### Reinigen

Vor längerer Lagerung, z. B. im Winter:

- Reinigungsmittel-Dosierventil vom Reinigungsmittel-Saugschlauch abziehen und unter fließendem Wasser reinigen.
- Sieb im Wasseranschluß mit einer Flachzange herausziehen und unter fließendem Wasser reinigen.

### Warten

Das Gerät ist wartungsfrei.

### Ersatzteile

Verwenden Sie ausschließlich Original-Kärcher-Ersatzteile. Eine Ersatzteilübersicht finden Sie am Ende dieser Bedienungsanleitung.

## Hilfe bei Störungen

Störungen haben oft einfache Ursachen, die Sie mit Hilfe der folgenden Übersicht selbst beheben können. Im Zweifelsfall oder bei hier nicht genannter Störung/Abhilfe wenden Sie sich bitte an den autorisierten Kundendienst.

### △ Stromschlaggefahr!

Reparaturarbeiten am Gerät dürfen nur vom autorisierten Kundendienst durchgeführt werden.

### Gerät läuft nicht

- Prüfen Sie ob die angegebene Spannung auf dem Typenschild mit der Spannung der Stromquelle übereinstimmt.

- Prüfen Sie die Netzanschlußleitung

### Gerät kommt nicht auf Druck

- Entlüften Sie das Gerät: Lassen Sie die Pumpe ohne Hochdruckschlauch laufen, bis das Wasser blasenfrei am Hochdruckausgang austritt. Schließen Sie danach den Hochdruckschlauch wieder an.

- Reinigen Sie das Sieb im Wasseranschluß. (Dieses kann leicht mit einer Flachzange herausgezogen werden.)

- Prüfen Sie die Wasserzulaufmenge.

- Prüfen Sie sämtliche Zulaufleitungen zur Pumpe auf Dichtheit oder Verstopfung.

### Starke Druckschwankungen

- Reinigen Sie die Hochdruckdüse: Verschmutzungen aus der Düsenbohrung mit einer Nadel entfernen und mit Wasser von vorne nachspülen.

### Pumpe undicht

- Eine geringe Undichtheit der Pumpe ist normal. Bei starker Undichtheit sollten Sie den autorisierten Kundendienst beauftragen.

### Keine Reinigungsmittel-Ansaugung

- Reinigen Sie den Filter am Reinigungsmittel-Saugschlauch.

## Reinigungsmittel

Für störungsfreies Arbeiten und passend zur jeweiligen Reinigungsaufgabe empfehlen wir unser Kärcher-Reinigungs- und Pflegemittelprogramm. Bitte lassen Sie sich beraten oder fordern Sie Informationen dazu an. Hier eine kleine Auswahl:

**Universalreiniger** – Profi RM 555 ULTRA

**Autoreiniger** – Profi RM 565 ULTRA

**Haus- und Gartenreiniger**  
– Profi RM 570 ULTRA

**Bootreiniger** – Profi RM 575 ULTRA

## Service

### Garantie

Im jeweiligen Land gelten die von unserer zuständigen Vertriebs-Gesellschaft herausgegebenen Garantiebedingungen. Etwaige Störungen an dem Gerät beseitigen wir innerhalb der Garantiefrist kostenlos, sofern ein Material- oder Herstellungsfehler die Ursache sein sollte.

Im Garantiefall wenden Sie sich bitte mit Zubehör und Kaufbeleg an Ihren Händler oder die nächste autorisierte Kundendienststelle.

### Kundendienst

Bei Fragen oder Störungen hilft Ihnen unsere Kärcher-Niederlassung gern weiter.



## Sonderzubehör

Sonderzubehör erweitert die Nutzungsmöglichkeiten Ihres Gerätes. Nähere Informationen dazu erhalten Sie bei Ihrem Kärcher-Händler.

Abbildungen siehe Seite 110.

- 1 Rotordüse  
für hartnäckige Verschmutzungen wie z.B. vermoosten oder verwitterten Außenflächen
- 2 Spritzschutz für Dreckfräser
- 3 Rohrreinigungset  
gegen verstopfte Rohre und Abflüsse
- 4 Rotierende Waschbürste  
zur Reinigung von Karosserie- und Glasflächen
- 5 Waschbürste  
zur Reinigung von glatten Flächen, z.B. Auto, Boot
- 6 Naßstrahlset  
zum Entfernen von Rost oder Farbe
- 7 Flexibles Strahlrohr  
schwenkbare Düse für die Reinigung schwer zugänglicher Stellen
- 8 Dreifachdüse mit Strahlrohr
- 9 Strahlrohr für schwer zugängliche Stellen  
extra langes Strahlrohr, z.B. für Dachrinnenreinigung
- 10 Bodenstrahlrohr
- 11 Strahlrohrverlängerung, 0,5 m
- 12 Hochdruckschlauch, 7,5 m
- 13 Schlauchverlängerung
- 14 Großmengen-Saugset
- 15 Saugschlauch mit Filter  
zum Saugen von Wasservorräten, z.B. aus Teichen und Wasertonnen
- 16 Wasserfilter
- 17 Rückflußstopp
- 18 T-Racer  
zum spritzfreien Reinigen von Flächen, z.B. Terrassen, Hofeinfahrten, Hauswänden

## Technische Daten

### Elektrischer Anschluß

Spannung (bei 1~50/60 Hz)	220-240 V
Anschlußleistung	1,4 kW
Netzsicherung (träge)	10 A
Schutzklasse	2, IPX5

### Wasseranschluß

Zulauftemperatur (max.)	40 °C
Zulaufmenge (min.)	8 l/min
Zulaufdruck (max.)	(12 bar) 1,2 MPa

### Leistungsdaten

Arbeitsdruck	(80 bar) 8 MPa
max. zulässiger Druck	(100 bar) 10 MPa
Fördermenge	(330 l/h) 5,5 l/min
Reinigungsmittel-Dosierung	0,4 l/min
Rückstoßkraft der Handstritzpistole	10 N
Hand-Arm-Schwingung an der Hochdruckpistole (ISO 5349)	0,8 m/s <sup>2</sup>
Schalldruckpegel L <sub>PA</sub> (EN 60704-1)	78 dB(A)
Schalleistungspegel L <sub>WA</sub> (2000/14/EG)	92 dB(A)

### Maße

Länge/Breite/Höhe	450/140/250 mm
Gewicht	5 kg

### Stromlaufplan

- M1 Motor
- Q1 Geräteschalter
- S1 Druckschalter
- Z1 Funkentstörfilter

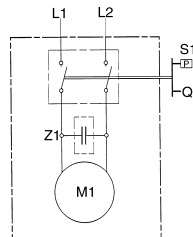

## EG Konformitätserklärung

Hiermit erklären wir, daß die nachfolgend bezeichnete Maschine aufgrund ihrer Konzipierung und Bauart sowie in der von uns in Verkehr gebrachten Ausführung den einschlägigen grundlegenden Sicherheits- und Gesundheitsanforderungen der EG-Richtlinien entspricht. Bei einer nicht mit uns abgestimmten Änderung der Maschine verliert diese Erklärung ihre Gültigkeit.

**Produkt:** Hochdruckreiniger

**Typ:** 1.320-xxx

**Einschlägige EG-Richtlinien:**

98/37/EG

73/23/EWG (+ 93/68/EWG)

89/336/EWG (+ 91/263/EWG, 92/31/EWG, 93/68/EWG)

2000/14/EU

**Angewandte harmonisierte Normen:**

DIN EN 55014 – 1: 2000 + A1: 2001

DIN EN 55014 – 2: 1997

DIN EN 60335 – 1

DIN EN 60335 – 2 – 79

DIN EN 61000 – 3 – 2: 2000

DIN EN 61000 – 3 – 3: 1995 + A1: 2001

**Angewandtes Konformitätsbewertungsverfahren:**

Anhang V

**Schalleistungspegel**

Gemessen: 90 dB(A)

Garantiert: 92 dB(A)

Es ist durch interne Maßnahmen sichergestellt, daß die Seriengeräte immer den Anforderungen der aktuellen EG-Richtlinien und den angewandten Normen entsprechen. Die Unterzeichnenden handeln im Auftrag und mit Vollmacht der Geschäftsführung.

5.957-684 (09/03)

Alfred Kärcher Kommanditgesellschaft, Sitz Winnenden.

Registergericht: Waiblingen, HRA 169.

Persönlich haftende Gesellschafterin: Kärcher Reinigungstechnik GmbH, Sitz Winnenden, 2404 Registergericht Waiblingen, HRB

Geschäftsführer: Dr. Bernhard Graf, Hartmut Jenner, Georg Metz

Alfred Kärcher GmbH & Co. KG

Cleaning Systems

Alfred - Kärcher - Str. 28-40

P.O. Box 160

D - 71349 Winnenden

Tel.: +49 7195 14-0

Fax: +49 7195 14-2212

  
H. Jenner

  
S. Reiser

Deutsch - 17

## Before first use

### Use of the unit as authorized

Use this unit exclusively for non-industrial purposes

- for cleaning machines, vehicles, buildings, tools, facades, terraces, garden implements, etc., with high-pressure water jet (if necessary with the addition of cleaning agents).
- for cleaning vehicle engines only in locations equipped with an appropriate oil separator.
- with accessories, replacement parts and cleaning agents authorized by Kärcher. Please comply with instructions supplied with the cleaning agents.

### Assembly

When unpacking check the contents. Inform your dealer of any damage in transportation.

### Electrical Connection

- △ The appliance may only be connected to an electrical connection that was performed by an electrician according to IEC 60364.
- △ Only connect the appliance to alternating current. The voltage must comply with the voltage specified on the typeplate.
- △ Minimum fuse protection of the socket 10 A (delay-action fuse).
- △ To avoid electric accidents, we recommend to use sockets with a series connected residual current operated device (rated breaking current max. 30 mA).
- △ **Warning:** Inappropriate extension lines may be dangerous. If you work outside, only use extension lines that are approved and specifically labelled and provide of a sufficient conductor cross section:  
1 to 10 m: 1.5 mm<sup>2</sup>  
10 to 30 m: 2.5 mm<sup>2</sup>

- △ The plug and the coupling of an extension line must be waterproof.
- △ Always unwind the extension line completely from the cable drum.
- △ Never use defect connection or extension lines! If the connection line is damaged, it must be replaced with a special connection line that is available from the manufacturer or his customer service.
- △ Please make sure that the connection or extension lines are not damaged by being ran over, pulled or dragged. Protect the connection lines from heat, oil, and sharp edges.
- △ Never touch the mains plug and the socket with wet hands.
- △ The connection between connection line and extension line must not lie in the water.
- △ All current-carrying components within the working area must be jet-proof.

### Water connection

Please observe the provisions of the local water supply company.

- ① See the typeplate or the section "Technical Data" for the connection values.
- △ Only use supply hoses (not included in the delivery) with the following dimensions:
  - minimum length 7.5 m
  - minimum diameter ½"
- △ Impurities in the intake water damage the pump. To prevent this we expressly urge you to use the Kärcher water filter (order no. 4.730-059).

## Safety Instructions

- △ The operation of the device in hazardous locations is not admissible.
- △ Please comply with the corresponding safety instructions if you use the appliance in danger areas (e.g. filling stations).
- △ Do not turn on the appliance if the power supply line or important components of the appliance, such as safety components, high-pressure hoses, spray jet, are damaged.
- △ **Warning:** High-pressure hoses, fittings, and couplings are of importance for the appliance safety. Only use high-pressure hoses, fittings, and couplings recommended by the manufacturer.
- △ The appliance is not intended for use by young children or infirm persons without supervision. Young children should be supervised to ensure that they do not play with the appliance.
- △ The operator must use the appliance properly. He must take the local conditions into consideration and must pay attention to third persons, in particular children, while working with the appliance.
- △ **Warning:** Do not use the appliance if third persons are within the reach of the appliance unless such persons wear protective clothes.
- △ **Warning:** High-pressure jets may be dangerous if they are used improperly. The jet must not be directed at people, animals, active electrical equipment, or the appliance itself.
- △ Never direct the jet at yourself or third persons to clean clothes or shoes.
- △ Never use the appliance to spray objects containing hazardous substances (e.g. asbestos).
- △ **Warning:** Vehicle tyres/tyre valves may be damaged and burst by the high-pressure jet. A first sign is the discoloration of the tyre. Damaged vehicle tyres/tyre valves are hazardous. Always perform the cleaning with a minimum distance of 30 cm.

△ Cleaning operations during which oil saturated waste water is generated, such as engine cleaning and underbody cleaning, may only be performed in cleaning locations that are equipped with an oil separator.

△ If you clean varnished surfaces, please respect a minimum distance of 30 cm to avoid damages.

△ Never take in solvent-containing liquids or undiluted acids and solvents! These include, for example, benzene, paint thinner, or heating oil. The spray is highly inflammable, explosive, and toxic. Do not use acetone, undiluted acids, and solvents as they affect the materials used on the appliance.

△ If required, wear appropriate protective clothes and glasses to protect yourself from return spray.

△ Never leave the appliance unattended as long as it turned on.

△ **Warning:** This appliance has been developed for the use of detergents that are supplied or recommended by the manufacturer. The use of other detergents or chemicals may affect the safety of the appliance.

### Safety Devices

Safety devices are intended to ensure the protection from injuries and must not be modified or circumvented.

#### Overflow Valve with Pressure Switch

When the lever located on the trigger gun is released, the pressure switch turns off the pump, and the high-pressure jet comes to a stop. When the lever is pulled, the pressure switch turns the pump on again. In addition, the overflow valve ensures that the admissible operating pressure is not exceeded.

#### Safety Button

The safety button located on the trigger gun ensures that the appliance is not switched on inadvertently.

## Environmental protection

### Disposal of the packaging

The packaging material can be recycled. Please do not place the packaging into the ordinary refuse for disposal, but arrange for the proper recycling.



### Disposal of the old appliance

Old appliances contain valuable materials that can be recycled. Please arrange for the proper recycling of old appliances. Batteries, oil, and similar substances must not enter the environment. Please dispose of your old appliances using appropriate collection systems.



## Operation

### Preparation

• Connect a supply hose (not included) to the water inlet of the unit and to the water supply (e.g. water tap).

• Open the water supply.

△ *The operation of the high-pressure cleaner with a closed water supply line causes damage to the cylinder head unit. Please never operate the high-pressure cleaner with a closed water supply tap.*

• Insert the mains plug.

• Turn master switch to "1/ON".

△ *Owing to the water jet emerging from the high-pressure nozzle a recoil force operates on the handgun. Ensure you have a secure footing and hold the handgun and spray lance firmly.*

### Switching on

• Press safety button on the handgun and pull the lever.

### Switching off

• Release the lever.

During breaks in work and when leaving the unit secure it against inadvertent switching on by pressing the safety button.

## Adding the cleaning agent

• Fill detergent in detergent reservoir

• Remove spray lance

① *No detergent in high-pressure mode*

• After cleaning agent has been added: Suspend the filter of the detergent suction hose in a container of clear water, switch on the unit for about one minute and flush through.

### Recommended cleaning method

1. Spray the cleaning agent on the dry surface sparingly and let it react (but not dry out).

2. Wash off the loosened dirt with the high-pressure jet.

### Connect accessories

• Exchange the respective accessory with the spray lance.

① *Depending on the model the following accessories are either included in the scope of delivery or are obtainable from specialist dealers (see also "Special accessories").*

#### Wash brush

for large, smooth surfaces – e.g. on the automobile, caravan or boat. Cleaning agent can be added.

#### Rotating wash brush

for gentle and thorough cleaning – e.g. bodywork and glass surfaces. Cleaning agent can be added.

#### Rotary nozzle

for stubborn accumulations of grime – e.g. moss-covered promenade tiles or facades. Work without cleaning agent and with the highest operating pressure.

## Finishing operations

- Master switch to “0/OFF”.
- Draw out power plug.
- Close the water supply tap.
- Separate the unit from the water connection.
- Pull the lever on the handgun until the unit is without pressure.
- Press in the safety button to protect the unit against inadvertent switching on.

## Safekeeping

- △ Frost can destroy an incompletely emptied unit. In the winter keep the unit in a frost-free room.
- Separate the spray lance from the handgun.
  - Wind up the power cord and, for example, hang it around the handgun.

## Care and Maintenance

### Cleaning

Before long periods of storage, e.g. in winter:

- Pull the cleaning agent metering valve off the cleaning agent suction hose and clean it under running water.
- Pull out the strainer in the water inlet with flat-nose pliers and clean it under running water.

### Maintenance

The unit is maintenance-free.

### Replacement parts

Use exclusively Kärcher original replacement parts. You will find a replacement parts summary at the end of these operating instructions.

## Help with faults

Faults often have simple causes which you can rectify yourself with the aid of the following summary. In case of doubt or of faults or remedies not mentioned here apply to the authorized customer service.

### △ Danger of electric shock!

Repair work on the unit can only be carried out by the authorized customer service.

### Appliance does not Work

- Check whether the voltage shown on the rating plate corresponds to that of the power source.
- Check the connector cable for damage.

### Appliance does not reach Operational Pressure

- Vent the appliance: Allow the pump to operate without the high-pressure hose until water appears at the high-pressure outlet without any more bubbles. Then reattach the high-pressure hose.
- Clean the strainer in the water connection.
- Check the inlet water flow rate.
- Check all inlet pipes to the pump for leaks or blockage.

### Strong Pressure Fluctuations

- Clean the high-pressure nozzle. Remove dirt from the nozzle hole with a needle and then rinse out with water from the front.

### Pump Leaks

- 10 drops per minute are permissible. In the case of more serious leakage, you should contact the authorized customer service.

### No Detergent Suction

- Clean the detergent suction hose with filter, and check for leaks.

## Cleaning agents

For trouble-free operation and for matching to the relevant cleaning task we recommend our Kärcher cleaning agents and care range. Please let us advise you or ask for information about them. Here is a small selection:

- |                                 |                      |
|---------------------------------|----------------------|
| <b>Universal cleaner</b>        | - Profi RM 555 ULTRA |
| <b>Automobile cleaner</b>       | - Profi RM 565 ULTRA |
| <b>House and garden cleaner</b> | - Profi RM 570 ULTRA |
| <b>Boat cleaner</b>             | - Profi RM 575 ULTRA |

## Service

### Guarantee

In each country the guarantee conditions issued by our responsible sales company are applicable. We clear any faults occurring in the unit free of charge during the period of guarantee providing the cause is a fault in a material or in the manufacture.

In the case of a claim under the guarantee please contact your dealer or the nearest authorized customer service point, accompanying your claim with accessories and purchase voucher.

### Customer Service

In the case of questions or faults our Kärcher branches will be pleased to assist you further.

## Special accessories

Special accessories expand the scope of use of your machine. You can obtain further information from your Kärcher dealer.

See page 110 for illustrations.

- 1 Rotary nozzle  
for tenacious dirt accumulation, such as moss-covered or weathered outside surfaces
- 2 Spray guard for dirt blaster
- 3 Tube cleaning kit  
for choked tubes and discharges
- 4 Rotary wash brush  
for the cleaning of car bodies and glass surfaces
- 5 Wash brush  
for the cleaning of smooth surfaces, e.g. car or boat
- 6 Wet sand blast kit  
to remove rust or paint
- 7 Flexible jet spray lance  
swivelling nozzle for the cleaning of places difficult to access
- 8 Triple nozzle with jet spray lance
- 9 Jet spray lance for places that are difficult to access  
extra long jet spray lance, for example, for the cleaning of gutters
- 10 Floor cleaning jet spray lance
- 11 Jet spray lance extension, 0.5 m
- 12 High-pressure hose, 7.5 m
- 13 Hose extension
- 14 Large volume suction kit
- 15 Suction hose with filter  
to suck up water reserves, e.g., from ponds and water-butts
- 16 Water filter
- 17 Non-return valve
- 18 T-Racer  
for the cleaning of surfaces, e.g. terraces, entries, building walls without splashback

## Technical Data

### Power supply

Voltage (at 1~50/60 Hz)	220-240 V
Connected load	1,4 kW
Supply fuses (time-lag)	10 A
Safety class	2, IPX5

### Water connection

Supply temperature (max.)	40 °C
Supply volume (min.)	8 l/min
Supply pressure (max.)	(12 bar) 1,2 MPa

### Performance data

Operating pressure	(80 bar) 8 MPa
Permissible pressure max.	(100 bar) 10 MPa
Flow volume	(330 l/h) 5,5 l/min
Cleaning agent metering	0,4 l/min
Recoil force of the handgun	10 N
Unit vibrations (ISO 5349)	0,8 m/s <sup>2</sup>
Sound pressure level $L_{PA}$ (EN 60704-1)	78 dB(A)
Sound power level $L_{WA}$ (2000/14/EC)	92 dB(A)

### Dimensions

Length/Width/Height	450/140/250 mm
Weight	5 kg

### Circuit Diagram

- M1 Motor
- Q1 Switch
- S1 Pressure switch
- Z1 Suppressor

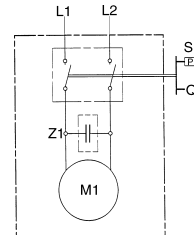

## EU Declaration of Conformity

We hereby declare that the equipment described below conforms to the relevant fundamental safety and health requirements of the appropriate EU Directives, both in its basic design and construction as well as in the version marketed by us. This declaration will cease to be valid if any modifications are made to the machine without our express approval.

**Product:** High-pressure cleaner

**Model:** 1.320-xxx

**Relevant EU Directives:**

98/37/EC

73/23/EEC (+ 93/68/EEC)

89/336/EEC (+ 91/263/EEC, 92/31/EEC, 93/68/EEC)

2000/14/EC

**Harmonised standards applied:**

DIN EN 55014 – 1: 2000 + A1: 2001

DIN EN 55014 – 2: 1997

DIN EN 60335 – 1

DIN EN 60335 – 2 – 79

DIN EN 61000 – 3 – 2: 2000

DIN EN 61000 – 3 – 3: 1995 + A1: 2001

**Conformity assessment procedure followed:**

Annex V

**Sound power level**

Measured: 90 dB(A)

Guaranteed: 92 dB(A)

Appropriate internal measures have been taken to ensure that series-production units conform at all times to the requirements of current EU Directives and relevant standards. The signatories are empowered to represent and act on behalf of the company management.

5.957-684 (09/03)

Alfred Kärcher Kommanditgesellschaft. Sitz Winnenden.

Registergericht: Waiblingen, HRA 169.

Persönlich haftende Gesellschafterin: Kärcher Reinigungstechnik GmbH. Sitz Winnenden, 2404 Registergericht Waiblingen, HRB Geschäftsführer: Dr. Bernhard Graf, Hartmut Jenner, Georg Metz

Alfred Kärcher GmbH & Co. KG

Cleaning Systems

Alfred - Kärcher - Str. 28-40

P.O. Box 160

D - 71349 Winnenden

Tel.: +49 7195 14-0

Fax: +49 7195 14-2212

  
H. Jenner

  
S. Reiser

English - 21

## Avant la première utilisation

### Conformité d'utilisation

Veillez n'utiliser cet appareil que dans des applications non-professionnelles:

- Pour nettoyer des machines, véhicules, ouvrages, outils, façades, terrasses, appareils de jardin avec le jet haute pression (auquel vous aurez rajouté du détergent suivant besoins).
- Pour nettoyer des moteurs, mais seulement sur des sites équipés d'un séparateur d'huile.
- Servez-vous d'accessoires, de pièces de rechange et de détergents recommandés par Kärcher. Veillez respecter les instructions accompagnant les détergents.

### Assemblage

Contrôlez le matériel lors du déballage. Si vous constatez des dégâts dus au transport, veuillez en informer votre revendeur.

### Branchement électrique

- △ L'appareil doit uniquement être raccordé à un branchement électrique et le branchement doit uniquement être effectué par un électricien conformément à la norme IEC 60364.
- △ Branchez l'appareil uniquement à du courant alternatif. La tension doit concorder avec celle indiquée sur la plaque signalétique de l'appareil.
- △ Protection minimale par fusible de la prise de courant 10 A (à action retardée).
- △ Pour éviter des accidents électriques nous recommandons d'utiliser des prises de courant avec un interrupteur de protection contre les courants de court-circuit placé en amont (courant de déclenchement nominal maximal de 30 mA).
- △ **Avertissement** : des conduites de rallonge inappropriées peuvent présenter des risques. A l'air libre, utilisez uniquement des câbles de rallonge autorisées et marquées de façon adéquate avec

une section suffisante du conducteur.

1 à 10 m : 1,5 mm<sup>2</sup> ; 10 à 30 m : 2,5 mm<sup>2</sup>

- △ Les fiches mâles et les raccords d'un câble de rallonge utilisé doivent être étanches à l'eau.
- △ Déroulez toujours entièrement les câbles de rallonge de l'enrouleur de câble.
- △ N'utilisez jamais de câble d'alimentation ou de câble de rallonge défectueux ! Si le câble d'alimentation est endommagé, il doit être remplacé par un câble d'alimentation spécial disponible chez le fabricant ou auprès du service après-vente correspondant.
- △ Veillez à ne pas abîmer ni endommager le câble d'alimentation ni le câble de rallonge en roulant dessus, en les coïquant, en tirant violemment dessus ou autres. Protégez les câbles d'alimentation contre la chaleur, l'huile et des bords tranchants.
- △ Ne saisissez jamais la fiche mâle ni la prise de courant avec des mains humides.
- △ La liaison entre le câble d'alimentation et le câble de rallonge ne doit jamais se trouver dans l'eau.
- △ Toutes les pièces conductrices dans la zone de travail doivent être protégées contre les jets d'eau.

### Branchement à une conduite d'eau

Veillez respecter les prescriptions publiées par la compagnie distributrice des eaux.

- ① *Pour connaître les données de branchement, reportez-vous aux données techniques.*
- △ Le raccordement au réseau public a lieu via un flexible d'aspiration (non livré d'origine). N'utilisez qu'un flexible d'arrivée offrant les dimensions suivantes:
  - longueur minimum 7,5 mètres
  - diamètre minimum ½".
- △ Les impuretés présentes dans l'eau d'alimentation endommagent la pompe. Pour empêcher cela, nous recommandons expressément d'utiliser le filtre à eau Kärcher (n° de réf. 4.730-059).

## Consignes de sécurité

- △ Il est interdit d'exploiter l'appareil dans des pièces présentant des risques d'explosion.
- △ Si l'appareil est utilisé dans des zones de danger (par exemple des stations essence), il faut tenir compte des consignes de sécurité correspondantes.
- △ Ne mettez jamais l'appareil en service si le câble d'alimentation ou des pièces importantes de l'appareil, telles que par exemple les éléments de sécurité, les flexibles haute pression, le pistolet, sont endommagés.
- △ **Avertissement** : les flexibles haute pression, les armatures et les raccords sont importants pour la sécurité de l'appareil. Utilisez seulement des flexibles haute pression, des armatures et des raccords recommandés par le fabricant.
- △ L'appareil ne doit jamais être exploité par des enfants ni par des personnes n'ayant pas été instruites.
- △ L'exploitant doit utiliser l'appareil de façon conforme. Il doit prendre en considération les données locales et durant le maniement de l'appareil, il doit prendre garde à tierces personnes, et en particulier à des enfants.
- △ **Avertissement** : l'appareil ne doit jamais être utilisé si d'autres personnes figurent dans le rayon de portée de l'appareil, à moins que ces personnes ne portent des vêtements de protection.
- △ **Avertissement** : une utilisation incorrecte des jets haute pression peut présenter des dangers. Le jet ne doit pas être dirigé sur des personnes, des animaux, du matériel électrique actif ni sur l'appareil en soi.
- △ Ne dirigez jamais le jet sur soi-même ni sur d'autres personnes dans le but de nettoyer les vêtements ou les chaussures.
- △ Ne lavez jamais au jet des objets contenant des substances nuisibles à la santé (par exemple de l'asbeste).
- △ **Avertissement** : le jet haute pression risque d'endommager les pneus/valves de véhicules et les pneus risquent d'éclater. Le premier indice d'endommagement est une décoloration des

pneus. Des pneus/valves de véhicules endommagés présentent des dangers de mort. Pour les nettoyer, il faut toujours maintenir un écart de 30 cm entre la lance et les pneus.

△ Tous travaux de nettoyage engendrant un échappement d'eaux usées contenant de l'huile, par exemple un nettoyage du moteur, un nettoyage du bas de caisse, doivent uniquement être effectués à des postes de lavage équipés d'un séparateur d'huile.

△ Pour le nettoyage de surfaces vernies, il faut garder un écart minimal de 30 cm entre la lance et les surfaces afin d'éviter tout endommagement.

△ N'aspirez jamais de liquides contenant des solvants ni des acides ou des solvants non dilués, tels que par exemple de l'essence, du diluant de peinture ou du fuel ! Le brouillard de pulvérisation est extrêmement inflammable, explosif et toxique. N'utilisez pas d'acétone, d'acides ni de solvants non dilués vu qu'ils ont un effet corrosif sur les matériaux appliqués sur l'appareil.

△ Pour se protéger contre des objets éventuellement projetés, portez si nécessaire des vêtements de protection et des lunettes de protection.

△ Ne laissez jamais l'appareil sans surveillance lorsqu'il est en marche.

△ **Avertissement** : cet appareil fut développé pour l'utilisation de détergents ayant été fournis ou recommandés par le fabricant. L'utilisation d'autres détergents ou d'autres produits chimiques peut nuire à la sécurité de l'appareil.

### Dispositif de sécurité

Les dispositifs de sécurité servent à vous protéger des risques de blessure. Il est interdit de modifier leur réglage ou de les ponter.

#### Vanne de surpression avec pressostat

Lorsque vous relâchez la gâchette de la poignée-pistolet, le pressostat coupe la pompe et le jet haute pression ne jaillit plus. Si vous tirez sur la gâchette, le pressostat réenclenche la pompe.

La vanne de surpression empêche en outre l'appareil de dépasser la pression de service admissible.

### Cran d'arrêt

Le cran d'arrêt situé sur la poignée-pistolet empêche l'enclenchement involontaire de l'appareil.

## Respect de l'environnement

### Élimination de l'emballage

Les matériaux constitutifs de l'emballage sont recyclables. Veuillez réintroduire l'emballage à un système de recyclage.

### Élimination de l'ancien appareil

Déjà au stade du développement de cet appareil, il fut attaché une immense importance à lui attribuer de bonnes caractéristiques de recyclage. Il pourrait toutefois tout de même être comprendre des pièces ou des substances ne devant pas être tout simplement jetées dans les ordures ménagères.

## Commande

### Préparatifs

- A la prise d'eau de l'appareil, raccordez un flexible d'alimentation (non livré d'origine) et connectez-le à la source d'eau.
- Ouvrez le robinet d'eau.

△ *Si le nettoyeur haute pression fonctionne robinet fermé sur la conduite d'alimentation en eau, la culasse de la pompe s'endommage. Avant de faire marcher le nettoyeur haute pression, assurez-vous toujours que le robinet d'eau est ouvert.*

- Branchez la fiche mâle dans une prise de courant
- Amenez l'interrupteur principal sur la position «1/ON».

△ *Le jet d'eau sortant par la buse haute pression engendre une force de recul sur la poignée-pistolet. Veillez à vous tenir bien en équilibre, tenez fermement la poignée-pistolet et la lance.*

### Enclenchement

- Appuyez sur le cran d'arrêt de la poignée-pistolet puis appuyez sur la gâchette.

### Coupure

- Relâchez la gâchette.

Pendant les pauses de travail et avant de laisser l'appareil sans surveillance, appuyez sur le cran d'arrêt pour empêcher un enclenchement involontaire de la poignée-pistolet.

### Rajouter du détergent

- Suspendez détergent dans le bidon de détergent.
- Retirez la lance

① *Pas de détergent en mode haute pression.*

- Si vous avez ajouté du détergent : Plongez la vanne de dosage de détergent dans un récipient contenant de l'eau propre, faites fonctionner l'appareil pendant environ 1 minute pour que l'eau le rince.

#### Méthode de nettoyage recommandée

1. Appliquez parcimonieusement le détergent sur la surface sèche puis laissez-le agir (ne le laissez pas sécher dessus).
2. Une fois les salissures décollées, chassez-les avec le jet haute pression.

### Branchement des accessoires

- Retirez la lance et montez à la place l'accessoire voulu.

① *Selon le modèle, les accessoires suivants sont fournis d'origine ou en vente dans le commerce spécialisé (voir aussi la section «Accessoires en option»).*

#### Brosse de lavage

Pour traiter les grandes surfaces lisses, par ex. celles d'une voiture, d'une caravane ou d'un bateau. Possibilité d'ajouter du détergent.

#### Brosse de lavage rotative

Pour nettoyer à fond, tout en les ménageant, les carrosseries et les surfaces en verre. Possibilité d'ajouter du détergent.

#### Buse-rotor

Pour éliminer les salissures rebelles, par ex. sur les dalles en béton ou les façades recouvertes de mousse/moisissures. Travaillez sans détergent et à la pression de travail la plus élevée.

## Fin du service

- Amenez l'interrupteur principal sur «0/OFF».
- Débranchez la fiche mâle de la prise de courant.
- Fermez le robinet d'eau.
- Débranchez l'appareil du robinet d'eau.
- Appuyez sur la gâchette de la poignée-pistolet jusqu'à ce que l'appareil soit hors tension.
- Appuyez sur le cran d'arrêt pour empêcher que quelqu'un appuie involontairement sur la gâchette.

## Rangement

- △ le gel peut détruire l'appareil si celui-ci n'a pas été complètement vidé. Pendant l'hiver, rangez l'appareil dans un local à l'abri du gel.
- Débranchez la lance de la poignée-pistolet.
  - Enroulez le cordon d'alimentation et accrochez-le par ex. sur la poignée-pistolet.

## Entretien et nettoyage

### Nettoyage

- Avant un remisage longue durée, pour l'hiver par ex.:
- Du flexible servant à aspirer le détergent, débrancher la vanne de dosage puis nettoyez-la sous l'eau du robinet.
  - A l'aide d'une pince plate, extrayez le crible logé dans la prise d'eau de l'appareil puis nettoyez-la sous l'eau du robinet.

### Entretien

L'appareil se passe de tout entretien.

### Pièces de rechange

Veillez utiliser exclusivement des pièces de rechange Kärcher d'origine. Vous trouverez un récapitulatif des pièces de rechange à la fin de la présente notice.

## Dérangements et remèdes

Les dérangements ont souvent des raisons simples que le récapitulatif ci-après vous permettra de supprimer facilement. En cas de doute ou si le dérangement/remède ne figure pas dans le tableau, veuillez consulter le service après-vente agréé.

### △ Risque d'électrocution!

Les travaux de réparation sur l'appareil sont exclusivement réservés au service après-vente agréé.

### L'appareil ne fonctionne pas

- La tension indiquée sur la plaquette signalétique et celle du secteur doivent coïncider.
- Vérifier si le cordon d'alimentation de l'appareil est abîmé.

### L'appareil n'atteint pas la pression désirée

- Chasser les bulles d'air présentes dans l'appareil: Laisser la pompe tourner sans son tuyau haute pression jusqu'à ce que l'eau sorte sans bulles par la sortie haute pression. Rebrancher ensuite le tuyau haute pression.
- Nettoyer le filtre monté dans la prise d'eau.
- Vérifier le débit d'arrivée d'eau.
- Vérifier si toutes les conduites aboutissant à la pompe ont des fuites ou si elles sont bouchées.

### Fortes variations de pression

- Nettoyer la buse haute pression. A l'aide d'une aiguille, retirer les impuretés obstruant le trou de la buse. Le rincer ensuite par devant.

### La pompe n'est pas étanche

- 10 gouttes par minute sont tolérables. En cas de fuite plus importante, contacter le Service après-vente.

### Pas d'aspiration de détergent

- Nettoyer le flexible d'aspiration de détergent et son filtre, puis vérifier l'étanchéité du flexible.

## Détergents

Nous recommandons la gamme de détergents et produits d'entretien Kärcher, car ils vous permettent de travailler sans incident, avec un produit chaque fois adapté à la tâche de nettoyage. Demandez des conseils ou des renseignements à votre revendeur. Voici une sélection restreinte de détergents:

<b>Détergent universel</b>	Profi RM 555 ULTRA
<b>Détergent pour voitures</b>	Profi RM 565 ULTRA
<b>Détergent pour la maison et le jardin</b>	Profi RM 570 ULTRA
<b>Détergent pour bateaux</b>	Profi RM 575 ULTRA

## Service

### Garantie

Dans chaque pays, les conditions de garantie en vigueur sont celles publiées par notre société de distribution autorisée. Si pendant la durée de la garantie votre appareil présente des vices de matière ou de fabrication, la réparation est gratuite. En cas de recours en garantie, veuillez vous adresser à votre revendeur ou au bureau du service après-vente le plus proche de chez vous. Munissez-vous de l'appareil, de ses accessoires et de la preuve d'achat.

### Service après-vente

Si vous avez des questions à formuler ou en cas de dérangements, notre succursale Kärcher vous viendra volontiers en aide.



## Accessoires en option

Les accessoires en option élargissent le domaine d'application de votre appareil. Pour en savoir plus sur ces accessoires, veuillez consulter votre revendeur Kärcher.

Figures: voir page 110.

- 1 Buse-rotor  
pour des encrassements persistants, tels que par exemple des surfaces effritées ou recouvertes de mousse.
- 2 Pare-éclaboussures pour la fraise à salissures
- 3 Kit pour nettoyer les tuyaux  
contre des tuyaux et des écoulements obstrués.
- 4 Brosse de lavage rotative  
pour nettoyer des surfaces de carrosserie et de verre
- 5 Brosse de lavage  
pour nettoyer des surfaces lisses, par exemple sur des voitures, des bateaux
- 6 Kit de traitement au jet  
pour éliminer de la rouille ou de la peinture
- 7 Lance flexible  
buse orientable pour nettoyer des endroits difficilement accessibles.
- 8 Buse triple avec lance
- 9 Lance pour endroits difficilement accessibles  
lance extra longue, par exemple pour nettoyer des gouttières
- 10 Lance pour sols
- 11 Rallonge de lance, 0,5 m
- 12 Flexible haute pression, 7,5 m
- 13 Rallonge de flexible
- 14 Kit pour gros débits d'aspiration
- 15 Flexible d'aspiration avec filtre  
pour aspirer des réserves d'eau, figurant par exemple dans des étangs et des tonneaux d'eau.
- 16 Filtre à eau
- 17 Clapet anti-retour
- 18 T-Racer  
pour nettoyer des surfaces sans pulvérisation, par exemple des terrasses, des entrées de cour, des façades

## Données techniques

### Branchement électrique

Tension(1~50/60 Hz)	220-240 V
Puissance raccordée	1,4 kW
Fusible secteur (temporisé)	10 A
Classe de protection	2, IPX5

### Branchement de l'eau

Température maxi. d'arrivée d'eau	40 °C
Débit mini. d'arrivée d'eau (mini.)	8 l/min
Pression d'arrivée (maxi.) (12 bar)	1,2 MPa

### Caractéristiques de puissance

Pression nominale (80 bar)	8 MPa
Pression en service max. (100 bar)	10 MPa
Débit de refoulement (330 l/h)	5,5 l/min
Débit d'aspiration de détergent	0,4 l/min
Force de recul de la poignée-pistole	10 N
Vibrations de l'appareil (ISO 5349)	0,8 m/s <sup>2</sup>

Niveau de pression acoustique	
L <sub>PA</sub> (EN 60704-1)	78 dB(A)
Niveau de puissance acoustique	
L <sub>WA</sub> (2000/14/CE)	92 dB(A)

### Dimensions

Longueur/Largeur/Hauteur	450/140/250 mm
	5 kg

### Schéma des circuits électriques

- M1 Moteur
- Q1 Interrupteur de l'appareil
- S1 Pressostat
- Z1 Filtre anti-étincelles

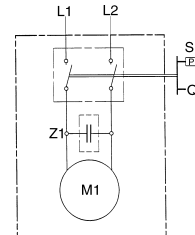

## Déclaration de conformité européenne

Par la présente, nous déclarons que la machine ci-après répond, de par sa conception et sa construction ainsi que de par le modèle que nous avons mis sur le marché, aux exigences de sécurité et d'hygiène en vigueur de la directive européenne. En cas de modification de la machine effectuée sans notre accord, cette déclaration sera caduque.

**Produit:** Nettoyeur haute pression

**Type:** 1.320-xxx

**Directives européennes en vigueur:**

98/37/CE

73/23/CEE (+ 93/68/CEE)

89/336/CEE (+ 91/263/CEE, 92/31/CEE, 93/68/CEE)

2000/14/CE

**Normes harmonisées appliquées:**

DIN EN 55014 – 1: 2000 + A1: 2001

DIN EN 55014 – 2: 1997

DIN EN 60335 – 1

DIN EN 60335 – 2 – 79

DIN EN 61000 – 3 – 2: 2000

DIN EN 61000 – 3 – 3: 1995 + A1: 2001

**Procédure appliquée pour l'évaluation de la conformité:**

Appendice V

**Niveau de puissance acoustique**

mesuré: 90 dB(A)

garanti: 92 dB(A)

La conformité permanente des appareils de série avec les exigences consignées dans les directives actuelles de la CE et avec les normes appliquées est garantie par des mesures internes. Les soussignés agissent par ordre et avec les pleins pouvoirs de la Direction commerciale.

5.957-684 (09/03)

Alfred Kärcher Kommanditgesellschaft. Sitz Winnenden.

Registergericht: Waiblingen, HRA 169.

Persönlich haftende Gesellschafterin: Kärcher Reinigungstechnik

GmbH. Sitz Winnenden, 2404 Registergericht Waiblingen, HRB

Geschäftsführer: Dr. Bernhard Graf, Hartmut Jenner, Georg Metz

Alfred Kärcher GmbH & Co. KG

Cleaning Systems

Alfred - Kärcher - Str. 28-40

P.O. Box 160

D - 71349 Winnenden

Tel.: +49 7195 14-0

Fax: +49 7195 14-2212

  
H. Jenner

  
S. Reiser

Français - 25

## Al primo impiego

### Uso regolare

Utilizzare questo apparecchio esclusivamente in campo non professionale

- per la pulizia di macchine, veicoli, fabbricati, utensili, facciate, terrazze, attrezzi da giardinaggio ecc. con getto d'acqua ad alta pressione (se necessario con l'aggiunta di detersivi);
- per la pulizia di motori, solo in luoghi provvisti di idoneo separatore di olio;
- con gli accessori, ricambi e detersivi autorizzati dalla Kärcher. Osservare le istruzioni accluse ai detersivi.

### Montaggio

Al disimballaggio controllate il contenuto. Comunicate subito al vostro fornitore gli eventuali danni di trasporto.

### Allacciamento elettrico

- △ L'apparecchio può essere allacciato solamente ad un attacco elettrico realizzato da un elettricista conformemente alla norma IEC 60364.
- △ Allacciare l'apparecchio esclusivamente a fonti di corrente alternata. La tensione deve corrispondere a quella indicata sulla targhetta d'identificazione dell'apparecchio.
- △ Fusibile minimo di settore ad azione ritardata della presa 10 A.
- △ Al fine di prevenire danni elettrici si consiglia di impiegare prese con interruttore di sicurezza per correnti di guasto inserito a monte (intensità di corrente di avviamento nominale massima 30 mA).
- △ **Avvertenza:** Prolunghe non idonee possono costituire un pericolo. All'aperto impiegare pertanto prolunghe omologate e contrassegnate opportunamente con sezione cavo sufficiente:  
da 1 a 10 m: 1,5 mm<sup>2</sup>    da 10 a 30 m: 2,5 mm<sup>2</sup>

- △ La spina e il giunto della prolunga impiegata devono essere a tenuta impermeabile.
- △ Svolgere sempre completamente tutta la prolunga dal suo supporto.
- △ Non utilizzare mai cavi di alimentazione o prolunghe difettosi! In caso di danni al cavo di alimentazione sostituirlo con un cavo speciale disponibile presso il produttore o il servizio di assistenza.
- △ Prestare attenzione che il cavo di alimentazione o la prolunga non vengano danneggiati dal passaggio di veicoli, da schiacciamento, da forze di trazione o altro. Proteggere i condotti da fonti di calore, olii e spigoli taglienti.
- △ Non toccare mai prese e spine con le mani bagnate.
- △ Il collegamento cavo di alimentazione/prolunga non deve essere in acqua.
- △ Tutti i componenti conduttori nella zona di lavoro devono avere protezione contro i getti d'acqua.

### Allacciamento idrico

Osservare le norme dell'azienda di distribuzione dell'acqua.

- ⓘ *Valori di allacciamento, vedi targhetta d'identificazione/dati tecnici.*
- △ Utilizzare solo un tubo flessibile di alimentazione (non compreso nella fornitura) con le seguenti dimensioni:
  - lunghezza minima 7,5 m
  - diametro minimo 1/2".
- △ Le impurità nell'acqua di alimentazione danneggiano la pompa. Per impedire ciò, raccomandiamo espressamente l'uso di un filtro dell'acqua Kärcher (codice di ordinazione N° 4.730-059).

## Istruzioni di sicurezza

- △ E' vietato l'impiego in locali soggetti ad esplosioni.
- △ In caso d'impiego dell'apparecchio in zone pericolose (come p.e. presso un distributore) osservare le norme di sicurezza pertinenti.
- △ Non azionare l'apparecchio in caso di danni al cavo di alimentazione o ad altri componenti dello stesso quali elementi di sicurezza, cavi flessibili ad alta pressione o la pistola a spruzzo.
- △ **Avvertenza:** i tubi flessibili ad alta pressione, le valvole e i giunti sono componenti fondamentali per la sicurezza dell'apparecchio. Utilizzare solamente quelli consigliati dal produttore.
- △ L'apparecchio non deve essere impiegato da bambini o persone non addestrate ad un suo uso corretto.
- △ Impiegare l'apparecchio secondo le condizioni d'uso previste, rispettando le legislazioni locali e prestando attenzione a terzi, in particolar modo a bambini.
- △ **Avvertenza:** Non impiegare l'apparecchio nelle vicinanze di altre persone tranne nel caso in cui queste ultime indossino indumenti protettivi.
- △ In caso di utilizzo improprio i getti d'acqua ad alta pressione possono costituire pericolo. Non rivolgere il getto d'acqua verso persone, animali, equipaggiamenti elettrici accesi o sullo stesso apparecchio.
- △ Non rivolgere il getto d'acqua verso sé stessi od altre persone per pulire indumenti o calzature.
- △ Non spruzzare su oggetti che contengano sostanze nocive (p.e. asbesto).
- △ **Avvertenza:** Le valvole dei pneumatici o i pneumatici degli autoveicoli possono essere danneggiati dal getto ad alta pressione ed in seguito possono esplodere. Prima manifestazione di un danno simile è lo sbiadimento del pneumatico. Valvole pneumatici o pneumatici di autoveicoli danneggiati costituiscono pericolo mortale. Pulire solamente da una distanza minima di 30 cm.

△ Eseguire quegli interventi di pulizia durante i quali viene prodotta acqua di scarico sporca d'olio, come ad es. per la pulizia di motori o di telai, in luoghi provvisti di idonei separatori d'olio.

△ Al fine di evitare qualsiasi tipo di danno, eseguire la pulizia di superfici verniciate da una distanza minima di 30 cm.

△ Non aspirare mai liquidi contenenti solventi, acidi non diluiti o solventi! Tra questi si annoverano benzina, diluenti per colore e olio combustibile. I vapori di spruzzo sono infiammabili, esplosivi e velenosi. Non impiegare acetone, acidi non diluiti e solventi in quanto dannosi per i materiali usati nell'apparecchio.

△ Per proteggersi da oggetti di rimbalzo indossare, se necessario, indumenti e occhiali di protezione idonei.

△ Non lasciare mai l'apparecchio acceso incustodito.

△ **Avvertenza:** Questo apparecchio è previsto per l'utilizzo di detergenti forniti o consigliati dal produttore. L'impiego di altri detergenti o sostanze chimiche può compromettere la sicurezza dell'apparecchio.

### Dispositivi di sicurezza

I dispositivi di sicurezza servono a proteggere da lesioni ed è vietato modificarli, deviarli o aggirarli

#### Valvola di scarico con pressostato

Quando si rilascia la leva della pistola a spruzzo, il pressostato disinserisce la pompa ed il getto ad alta pressione s'interrompe. Tirando la leva il pressostato inserisce di nuovo la pompa.

La valvola di scarico impedisce inoltre il superamento della pressione di servizio consentita.

#### Pulsante di sicurezza

Il pulsante di sicurezza della pistola a spruzzo impedisce un'attivazione involontaria dell'apparecchio.

## Tutela dell'ambiente

### Smaltire la confezione

I materiali d'imballaggio sono riciclabili. Si raccomanda di consegnare i materiali di imballaggio ai relativi centri di raccolta.

### Smaltimento dell'apparecchio dismesso

Durante la messa a punto dell'apparecchio si è prestata particolare attenzione alle norme vigenti per il riciclaggio. Tuttavia esso può contenere componenti o sostanze che non devono essere smaltite insieme ai rifiuti domestici.

## Uso

### Preparazione

- Collegare un tubo flessibile di alimentazione (non compreso nella fornitura) al raccordo per l'acqua dell'apparecchio ed all'alimentazione dell'acqua.
- Aprire il rubinetto.

△ *Nel funzionamento dell'idropulitrice ad alta pressione con tubo di alimentazione dell'acqua chiuso si provocano danni alla testa del cilindro. Si prega di non fare funzionare mai l'idropulitrice ad alta pressione con il rubinetto dell'acqua chiuso.*

- Inserire la spina di alimentazione.
- Disporre l'interruttore principale su «1/ON».

△ *Il getto d'acqua, che fuoriesce dall'ugello ad alta pressione, provoca una forza di reazione sulla pistola. Assumere una posizione sicura e tenere ben salde lancia e pistola.*

### Inserire

- Premere il pulsante di sicurezza della pistola a spruzzo e tirare la leva.

### Disinserire

- Rilasciare la leva.

Nelle pause di lavoro e quando ci si allontana dall'apparecchio, attivare la sicurezza contro l'inserimento involontario premendo il pulsante di sicurezza.

### Miscelare il detergente

- Introdurre detergente in un contenitore di detergente.

- Prelevate la lancia

ⓘ *Con l'alta pressione il detergente è escluso.*

- Se è stato miscelato il detergente: Immergere la valvola dosatrice detergente in un contenitore con acqua pulita, poi accendere e lavare l'apparecchio per circa 1 minuto.

### Metodo di lavaggio consigliato

1. Spruzzare con parsimonia il detergente sulla superficie asciutta e lasciare reagire (senza farlo asciugare).
2. Lavare lo sporco così sciolto con il getto ad alta pressione.

### Collegare gli accessori

- Sostituire la lancia con il rispettivo accessorio.

ⓘ *Gli accessori seguenti, a seconda del modello, sono compresi nella fornitura o possono essere acquistati presso i rivenditori specializzati (vedi anche «Accessori speciali»).*

#### Spazzola di lavaggio

per grandi superfici lisce – per es. autovettura, roulotte o imbarcazione. È possibile miscelare il detergente.

#### Spazzola di lavaggio rotante

per un lavaggio delicato e radicale – per es. superfici di carrozzerie e vetrate. È possibile miscelare il detergente.

#### Spruzzatore rotante

per sporco resistente – per es. lastre sulle vie pedonali oppure facciate coperte di muschio. Lavorare senza detergente ed alla pressione massima.

## Alla fine dell'uso

- Interruttore principale su «0/OFF».
- Estrarre la spina di alimentazione.
- Chiudere il rubinetto dell'acqua.
- Staccare il tubo di alimentazione dal raccordo dell'apparecchio.
- Tirare la leva della pistola a spruzzo finché l'apparecchio è privo di pressione.
- Premere il pulsante di sicurezza per mettere l'apparecchio in sicurezza contro l'inserimento involontario.

## Conservazione

-  Il gelo può distruggere l'apparecchio che non sia stato completamente svuotato dell'acqua. Durante l'inverno conservare l'apparecchio in un luogo protetto dal gelo.
- Staccare la lancia dalla pistola a spruzzo
  - Avvolgere il cavo di alimentazione ed appenderlo per es. alla pistola a spruzzo.

## Cura e manutenzione

### Pulizia

Prima di conservare l'apparecchio per un lungo periodo, per es. durante l'inverno:

- Estrarre la valvola dosatrice detergente dal tubo flessibile di aspirazione detergente e lavarla sotto acqua corrente.
- Con una pinza piatta, estrarre il filtro nel raccordo dell'acqua e lavarlo sotto acqua corrente.

### Manutenzione

L'apparecchio non richiede manutenzione.

### Ricambi

Utilizzare esclusivamente ricambi originali Kärcher. Alla fine di questo libretto d'istruzioni per l'uso si trova un sommario dei ricambi.

## Rimedio in caso di malfunzionamento

I guasti hanno spesso cause semplici, che potete eliminare con l'aiuto della tabella seguente. In caso di dubbio o di guasti/rimedi non indicati nella tabella, siete pregati di rivolgervi al servizio assistenza clienti autorizzato.

### **⚠ Pericolo di scarica elettrica!**

I lavori di riparazione all'apparecchio devono essere eseguiti solo dal servizio assistenza clienti autorizzato.

### L'apparecchio non funziona

- Controllare la tensione di rete.
- Accertare eventuali danni al cavo di alimentazione.

### L'apparecchio non va in pressione

- Sfiatare l'apparecchio: Fare funzionare la pompa senza il tubo ad alta pressione, finché l'acqua esce senza bolle dall'uscita dell'alta pressione. Riat-taccare poi il tubo ad alta pressione.
- Pulire il filtro nell'attacco dell'acqua.
- Controllare la quantità di alimentazione dell'acqua.
- Accertare la tenuta o eventuali intasamenti in tutti i tubi di alimentazione della pompa.

### Forti oscillazioni di pressione

- Pulite l'ugello ad alta pressione. Con uno spillo, togliete la sporcizia dal foro dell'ugello e lavatelo dalla parte anteriore con acqua.

### La pompa perde

- Sono ammesse fino a 10 gocce al minuto. In caso di perdita maggiore rivolgersi al servizio assistenza autorizzato.

### Non aspira il detergente

- Pulire il tubo flessibile di aspirazione detergente con filtro e controllare la sua tenuta.

### Ricambi

- Utilizzate esclusivamente ricambi originali Kärcher. Trovate un sommario dei ricambi alla fine di questo libretto d'istruzioni per l'uso.

## Detergenti

Per un lavoro privo d'inconvenienti ed adatto al rispettivo compito di lavaggio consigliamo il nostro programma di detergenti e conservanti Kärcher. Chiedete consiglio oppure informazioni a questo proposito. Riportiamo qui sotto una scelta di prodotti:

### **Detergente universale**

Profi RM 555 ULTRA

### **Detergente per autovetture**

Profi RM 565 ULTRA

### **Detergente per la casa ed il giardino**

Profi RM 570 ULTRA

### **Detergente per imbarcazioni**

Profi RM 575 ULTRA

## Assistenza

### **Garanzia**

Nel rispettivo paese sono valide le condizioni di garanzia pubblicate dalla nostra società di vendita competente. Eliminiamo gratuitamente entro il termine di garanzia gli eventuali guasti all'apparecchio, se causati da un difetto di materiale o di produzione.

Nei casi previsti dalla garanzia rivolgetevi al vostro rivenditore, oppure al più vicino centro assistenza clienti autorizzato, consegnando anche gli accessori ed il documento di acquisto.

### **Servizio assistenza clienti**

In caso d'informazioni o di guasti è a vostra disposizione la nostra filiale Kärcher.

## Accessori speciali

Gli accessori speciali accrescono le possibilità d'impiego dell'apparecchio. Chiedete al vostro fornitore Kärcher ulteriori informazioni sugli accessori.

Figure, vedi pagina 110.

- 1 Spruzzatore rotante  
per forti sporcizie come superfici esterne alterate da agenti atmosferici o da formazione di muffe
- 2 Paraspruzzi per ugello rotante
- 3 Set per la pulizia di tubi  
per la pulizia di carrozzerie e vetrate
- 4 Spazzola di lavaggio rotante  
per tubazioni e scarichi intasati
- 5 Spazzola di lavaggio  
per la pulizia di superfici lisce, p.e. auto, imbarcazioni
- 6 Set per idrosabbatura  
per l'eliminazione di ruggine o colore
- 7 Lancia flessibile  
orientabile per la pulizia di luoghi difficilmente accessibili
- 8 Ugello a tre getti con lancia
- 9 Lancia per luoghi difficilmente accessibili  
extra lunga, p.e. per la pulizia di grondaie
- 10 Lancia per pavimenti
- 11 Prolunga per lancia da 0,5 m
- 12 Tubo flessibile ad alta pressione da 7,5 m
- 13 Prolunga per tubo flessibile
- 14 Set aspirazione grandi quantità
- 15 Tubo flessibile di aspirazione con filtro  
per l'aspirazione di riserve d'acqua, quali ad es. stagni e laghetti
- 16 Filtro acqua
- 17 Valvola di non ritorno
- 18 T-Racer  
per una pulizia senza spruzzi di superfici quali terrazze, entrate di cortili, muri di abitazioni

## Dati tecnici

<b>Allacciamento elettrico</b>	
Tensione (1~50/60 Hz)	220-240 V
Potenza allacciata	1,4 kW
Fusibile di settore (ad azione ritardata)	10 A
Classe di sicurezza	2, IPX5
<b>Allacciamento acqua</b>	
Temp. di alimentazione (max)	40 °C
Quantità di alimentazione (min.)	8 l/min
Pressione di alimentazione (max.)	(12 bar) 1,2 MPa
<b>Prestazioni</b>	
Pressione nominale	(80 bar) 8 MPa
Pressione di lavoro max.	(100 bar) 10 MPa
Portata	(330 l/h) 5,5 l/min
Aspirazione detergente	0,4 l/min
Reazione del getto sulla pistola a spruzzi alla pressione di lavoro	10 N
Vibrazioni dell'apparecchio (ISO 5349)	0,8 m/s <sup>2</sup>
Livello della pressione sonora L <sub>PA</sub> (EN 60704-1)	78 dB(A)
Livello di potenza sonora L <sub>WA</sub> (2000/14/CE)	92 dB(A)
<b>Dimensioni</b>	
Lunghezza/Larghezza/Altezza	450/140/250 mm
Peso	5 kg

## Schema elettrico

- M1 Motore
- Q1 Pulsante
- S1 Pressostato
- Z1 Elemento soppressione radiodisturbi

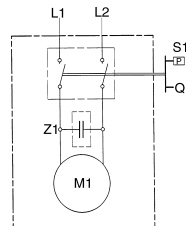

## Dichiarazione di conformità CE

Dichiariamo con la presente, che la macchina qui di seguito indicata, in base alla sua concezione e al tipo di costruzione, e nella versione da noi introdotta sul mercato, è conforme ai relativi requisiti fondamentali di sicurezza e di sanità delle direttive della CE. In caso di modifica apportate alla macchina senza il nostro accordo, questa dichiarazione perde la sua validità.

**Prodoto:** Idropulitrice ad alta pressione

**Tipo:** 1.320-xxx

**Direttive CE pertinenti:**

98/37/CE

73/23/CEE (+ 93/68/CEE)

89/336/CEE (+ 91/263/CEE, 92/31/CEE, 93/68/CEE)

2000/14/CE

**Norme armonizzate applicate:**

DIN EN 55014 - 1: 2000 + A1: 2001

DIN EN 55014 - 2: 1997

DIN EN 60335 - 1

DIN EN 60335 - 2 - 79

DIN EN 61000 - 3 - 2: 2000

DIN EN 61000 - 3 - 3: 1995 + A1: 2001

**Procedura di valutazione della conformità seguita:**

Appendice V

**Livello di potenza sonora**

misurato: 90 dB(A)

garantita: 92 dB(A)

Mediante accorgimenti interni, è stato assicurato che gli apparecchi di serie siano sempre conformi ai requisiti delle attuali direttive CE e alle norme applicate. I firmatari agiscono su incarico e con i poteri dell'Amministrazione.

5.957-684 (09/03)

Alfred Kärcher Kommanditgesellschaft. Sitz Winnenden.

Registergericht: Waiblingen, HRA 169.

Persönlich haftende Gesellschafterin: Kärcher Reinigungstechnik GmbH. Sitz Winnenden, 2404 Registergericht Waiblingen, HRB Geschäftsführer: Dr. Bernhard Graf, Hartmut Jenner, Georg Metz

Alfred Kärcher GmbH & Co. KG

Cleaning Systems

Alfred - Kärcher - Str. 28-40

P.O. Box 160

D - 71349 Winnenden

Tel.: +49 7195 14-0

Fax: +49 7195 14-2212

H. Jenner

S. Reiser

Italiano - 29

## Voor het eerste gebruik

### Gebruik volgens bestemming

Gebruik dit apparaat niet bedrijfsmatig, maar uitsluitend:

- voor het reinigen met een hogedrukwaterstraal van machines, voertuigen, gebouwen, gereedschap, gevels, terrassen en tuinmachines (indien nodig met reinigingsmiddel);
- voor het reinigen van motoren, alleen op plaatsen met een olieafscheider;
- met toebehoren, onderdelen en reinigingsmiddelen die door Kärcher zijn goedgekeurd. Neem de gebruiksaanwijzingen bij de reinigingsmiddelen in acht.

### Montage

Controleer de inhoud van de verpakking bij het uitpakken. Neem bij transportschade contact op met uw leverancier.

### Elektrische aansluiting

- △ De hogedrukreiniger mag alleen worden aangesloten op een elektrisch systeem dat door een elektromonteur werd geïnstalleerd conform IEC 60364.
- △ Sluit de hogedrukreiniger alleen aan op wisselstroom. De spanning moet overeenstemmen met de spanning die is aangegeven op het typeplaatje van de hogedrukreiniger.
- △ De minimale zekering van het stopcontact of de contactdoos moet 10 A (traag) bedragen.
- △ Wij raden aan een stopcontact of contactdoos met voorgeschakelde differentiaalbeveiligingsschakelaar te gebruiken (max. 30 mA nominale uitschakelstroomsterkte) om elektrische ongevallen te vermijden.
- △ Waarschuwing: Ongeschikte verlengsnoeren kunnen gevaarlijk zijn. Gebruik in de open lucht enkel verlengsnoeren die specifiek ontworpen zijn voor gebruik buiten en die een voldoende

grote doorsnede hebben: 1 tot 10 m: 1,5 mm<sup>2</sup> tot 30 m: 2,5 mm<sup>2</sup>

- △ De stekker en het verbindingstuk van het verlengsnoer moeten waterdicht zijn.
- △ Wikkel het verlengsnoer steeds volledig van de haspel.
- △ Gebruik nooit een beschadigd netsnoer of verlengsnoer. Als het netsnoer beschadigd is, moet het worden vervangen door een speciaal netsnoer dat verkrijgbaar is bij de fabrikant of de klantendienst van de fabrikant.
- △ Rijdt niet over het netsnoer en verlengsnoer, knel ze niet, trek er niet aan, om beschadiging te vermijden. Bescherm het netsnoer en verlengsnoer tegen hitte, olie en scherpe kanten.
- △ Raak de netstekker en het stopcontact of de contactdoos nooit aan met vochtige/natte handen.
- △ De aansluiting tussen het netsnoer en verlengsnoer mag nooit in water liggen.
- △ Alle stroomvoerende delen in de werkruimte moeten spuitwaterdicht zijn.

### Aansluiting op waterleiding

Neem de voorschriften van het waterleidingbedrijf in acht.

- ① *Zie voor aansluitgegevens het typeplaatje en de technische gegevens.*
- △ Gebruik alleen een toevoerslang (niet meegeleverd) met de volgende afmetingen: lengte minstens 7,5 m, diameter minstens 1/2".
- △ Verontreinigingen in het toevoerwater beschadigen de pomp. Om dit te voorkomen, moet altijd het Kärcher-waterfilter (bestelnr. 4.730-059) worden gebruikt.

## Veiligheidsvoorschriften

- △ De hogedrukreiniger mag niet worden gebruikt in ruimten waar ontploffingsgevaar bestaat.
- △ Als de hogedrukreiniger wordt gebruikt op gevaarlijke plaatsen (bijv. benzinstation), moeten

de desbetreffende veiligheidsvoorschriften in acht worden genomen.

- △ Schakel de hogedrukreiniger niet in als het netsnoer of belangrijke delen van de hogedrukreiniger (bijv. veiligheids-elementen, hogedrukslangen, spuitpistool) beschadigd zijn.
- △ **Waarschuwing:** Hogedrukslangen, kranen en koppelingen zijn belangrijk voor de veiligheid van de hogedrukreiniger. Gebruik uitsluitend door de fabrikant aanbevolen hogedrukslangen, kranen en koppelingen.
- △ De hogedrukreiniger mag niet worden gebruikt door kinderen en niet-onderrichte personen.
- △ De hogedrukreiniger moet worden gebruikt overeenkomstig de voorschriften. De gebruiker moet rekening houden met de plaatselijke omstandigheden, en moet tijdens het gebruik van de hogedrukreiniger acht slaan op anderen, met name kinderen.
- △ **Waarschuwing:** Gebruik de hogedrukreiniger niet als andere personen zich binnen het bereik van de hogedrukreiniger bevinden, tenzij ze beschermende kleding dragen.
- △ **Waarschuwing:** Hogedrukstralen kunnen gevaarlijk zijn als de hogedrukreiniger verkeerd wordt gebruikt. Richt de straal nooit op mensen, dieren, ingeschakelde elektrische apparatuur of op de hogedrukreiniger zelf.
- △ Richt de straal nooit op uzelf of op anderen om kleding of schoenen te reinigen.
- △ Spuit nooit op voorwerpen die stoffen bevatten die schadelijk zijn voor de gezondheid (bijv. asbest).
- △ **Waarschuwing:** Voertuigbanden/bandventielen kunnen worden beschadigd en kunnen klappen/springen als ze worden gereinigd met de hogedrukreiniger. Een voorteken hiervoor is een verkleuring van de band. Beschadigde voertuigbanden/bandventielen zijn levensgevaarlijk. Reinig voertuigbanden/bandventielen op een afstand van minstens 30 cm.

△ Reinigingswerken waarbij oliehoudend afvalwater kan ontstaan (bijv. bij het reinigen van een motor of de onderkant van een voertuig), mogen uitsluitend worden uitgevoerd op plaatsen waar een olieafscheider aanwezig is.

△ Bewaar bij het reinigen van gelakte oppervlakken een afstand van minstens 30 cm om beschadiging te vermijden.

△ Zuig nooit vloeistoffen aan die oplosmiddelen bevatten, en zuig nooit onverdunde zuren of oplosmiddelen aan. Hetzelfde geldt voor benzine, ververdunner of huisbrandolie. De sproei-niveau is uiterst ontvlambaar, explosief en giftig. Zuig ook geen aceton, onverdunde zuren en oplosmiddelen aan omdat deze het materiaal van de hogedrukreiniger aantasten.

△ Draag indien nodig geschikte veiligheidskleding en een veiligheidsbril als bescherming tegen opspringende deeltjes.

△ Laat de hogedrukreiniger nooit onbeheerd achter als deze is ingeschakeld.

△ **Waarschuwing:** Deze hogedrukreiniger werd ontwikkeld voor het gebruik van reinigingsmiddelen die worden geleverd of aanbevolen door de fabrikant. De veiligheid van de hogedrukreiniger kan in het gedrang komen als u andere reinigingsmiddelen of chemicaliën gebruikt.

### Veiligheidsvoorzieningen

Veiligheidsvoorzieningen dienen als bescherming tegen verwondingen en mogen niet worden veranderd of uitgeschakeld.

#### Overstroomklep met drukschakelaar

Als de hendel van het spuitpistool wordt losgelaten, schakelt de drukschakelaar de pomp uit. De hogedrukstraal stopt. Als aan de hendel wordt getrokken, schakelt de drukschakelaar de pomp weer in. De overstroomklep voorkomt bovendien dat de maximale bedrijfsdruk wordt overschreden.

#### Beveiligingsknop

De beveiligingsknop op het spuitpistool voorkomt onbedoeld inschakelen van het apparaat.

## Denk aan het milieu

### Wegwerpen verpakking

Het verpakkingsmateriaal is recyclebaar. Levert u de verpakking daarom voor hergebruik in.

### Afgedankt apparaat verwijderen

Reeds bij het ontwikkelen van dit apparaat is rekening gehouden met de recyclebaarheid. Desondanks kan het apparaat delen of materialen bevatten, die niet bij het huishoudafval terecht mogen komen.

## Bediening

### Vorbereiden

- Sluit een toevoerslang (niet meegeleverd) aan op de wateraanluiting van het apparaat en aan de watertoevoer.

- Open de watertoevoer.

△ *Bij gebruik van de hogedrukreiniger met een gesloten watertoevoerleiding wordt de cilinderkoepenheid beschadigd. Gebruik de hogedrukreiniger nooit met een gesloten waterkraan.*

- Steek de stekker in het stopcontact.

- Zet de hoofdschakelaar op „1/ON”.

△ *Door de uit de hogedruksproeier naar buiten komende waterstraal werkt een terugstotende kracht op het spuitpistool. Zorg ervoor dat u stevig staat en houd het spuitpistool en de lans stevig vast.*

### Inschakelen

- Druk de beveiligingsknop op het spuitpistool in en trek aan de hendel.

### Uitschakelen

- Laat de hendel los.

Druk ter voorkoming van onbedoeld inschakelen op de beveiligingsknop wanneer u uw werkzaamheden onderbreekt of wanneer u de machine verlaat.

## Reinigingsmiddel toevoegen

- Vul de reinigingsmiddeltank met reinigingsmiddel.

- Verwijder de lans.

ⓘ *Geen reinigingsmiddel bij hoge druk.*

- Wanneer reinigingsmiddel is toegevoegd: Hang het reinigingsmiddeldoseerventiel in een reservoirt met schoon water. Schakel het apparaat in en laat het ongeveer een minuut schoonspelen.

### Geadviseerde reinigingsmethode

1. Sproei het reinigingsmiddel spaarzaam op het droge oppervlak en laat het inwerken (laat het niet opdrogen).

2. Spuit het losgeweekte vuil los met de hogedrukstraal.

### Toebehoren aansluiten

- Vervang het desbetreffende toebehoren door de lans.

ⓘ *Het onderstaande toebehoren wordt meegeleverd of is verkrijgbaar bij de vakhandel, afhankelijk van het model (zie ook: „Speciaal toebehoren”).*

#### Wasborstel

voor grote, gladde oppervlakken, bijvoorbeeld van auto, caravan of boot. Reinigingsmiddel kan worden toegevoegd.

#### Draaiende wasborstel

voor behoedzame en grondige reiniging, bijvoorbeeld van carrosserie of glas. Reinigingsmiddel kan worden toegevoegd.

#### Rotorsproeier

voor hardnekkig vuil, bijvoorbeeld mos op tegels of muren. Werk zonder reinigingsmiddel en met de hoogste werkdruk.

## Gebruik beëindigen

- Zet de hoofdschakelaar op „0/OFF”.
- Trek de stekker uit het stopcontact.
- Sluit de watertoevoer.
- Maak het apparaat los van de wateraansluiting.
- Trek aan de hendel van het spuitpistool tot het apparaat drukloos is.
- Druk de beveiligingsknop in om per ongeluk inschakelen van het apparaat te voorkomen.

## Bewaren

**Let op!** Vorst kan het apparaat onherstelbaar beschadigen wanneer het niet volledig is leeggemaakt. Bewaar het apparaat in de winter in een vorstvrije ruimte.

- Maak de lans los van het spuitpistool .
- Wikkel de aansluitkabel op en hang deze om het spuitpistool.

## Verzorging en onderhoud

### Reinigen

Voor langdurige opslag, bijvoorbeeld in de winter: • Trek het reinigingsmiddeldoseerventiel van de zuigslang en reinig het onder stromend water. • Trek de zeef in de wateraansluiting met een platte tang naar buiten en reinig de zeef onder stromend water.

### Onderhoud

Het apparaat is onderhoudsvrij.

### Vervangingsonderdelen

Gebruik uitsluitend originele Kärcher-onderdelen. Een onderdelenoverzicht vindt u aan het einde van deze gebruiksaanwijzing.

## Hulp bij storingen

Storingen hebben vaak een eenvoudige oorzaak. Met behulp van het volgende overzicht kunt u een storing zelf oplossen. Neem bij overige storingen of in geval van twijfel contact op met de erkende klantenservice.

### ⚠ Gevaar voor een elektrische schok!

Reparatiewerkzaamheden aan het apparaat mogen alleen door de erkende klantenservice worden uitgevoerd.

### Apparaat doet niets

- Netspanning controleren.
- Aansluitkabel op beschadigingen controleren.

### Apparaat komt niet op druk

- Apparaat ontluichten: Pomp zonder hogedrukslang laten lopen, tot het water zonder lucht bellen op de hogedrukuitgang naar buiten komt. Daarna hogedrukslang weer aansluiten.
- Zeef in de wateraansluiting reinigen.
- Watertoevoerhoeveelheid controleren.
- Controleer of de aanvoerleidingen naar de pomp niet lekken, verstopt, of dicht gedrukt zijn.

### Sterke drukschommelingen

- Reinig de hogedruksproeier. Met een naald het vuil uit de opening van de sproeier verwijderen en met water vanaf de voorkant naspoelen.

### Pomp lekt

- 10 druppels per minuut zijn toelaatbaar. Bij grote lekkage dient u de hulp van de erkende klantenservice in te roepen.

### Geen aanzuiging van reinigingsmiddel

- Aanzuigslang voor reinigingsmiddel en het filter reinigen en op lekkage controleren.

## Reinigingsmiddel

Wij adviseren u Kärcher-reinigings- en verzorgingsmiddelen voor probleemloos werken, passend bij de desbetreffende reinigingstaak. Vraag ons om advies of informatie. Hier een kleine selectie:

### **Universeelreiniger**

Profi RM 555 ULTRA

### **Autoreiniger**

Profi RM 565 ULTRA

### **Huis- en tuinreiniger**

Profi RM 570 ULTRA

### **Boortreiniger**

Profi RM 575 ULTRA

## Service

### Garantie

De garantievoorwaarden van onze verkoopmaatschappij in uw land zijn van toepassing. Eventuele storingen aan het apparaat verhelpen wij kosteloos binnen de garantietermijn indien een materiaal- of fabricagefout daarvan de oorzaak is. Neem in desbetreffend geval contact op met uw leverancier of de dichtstbijzijnde klantenservicewerkplaats. Neem het toebehoren en uw aankoopbewijs mee.

### Klantenservice

Bij vragen of storingen helpt onze Kärcher-vestiging u graag verder.



## Speciaal toebehoren

Met speciaal toebehoren breidt u de mogelijkheden van uw apparaat uit. Raadpleeg uw Kärcher-leverancier voor meer informatie over speciaal toebehoren.

Zie pagina 110 voor afbeeldingen.

- 1 Rotorsproeier  
voor hardnekkige vervuiling (bijv. met mos begroeide of verweerde oppervlakken buiten)
- 2 Spatbescherming voor vuilfrees
- 3 Buisreinigingsset  
voor verstopte buizen en afvoeren
- 4 Draaiende wasborstel  
voor reiniging van carrosserie- en glasoppervlakken
- 5 Wasborstel  
voor reiniging van gladde oppervlakken (bijv. auto, boot)
- 6 Natstraalset  
voor het verwijderen van roest of verf
- 7 Flexibele lans  
zwenkbare sproeier voor reiniging van moeilijk toegankelijke plaatsen
- 8 Drievoudige sproeier met lans  
extra lange straalbuis (bijv. voor reiniging van dakgoten)
- 9 Lans voor moeilijk bereikbare plaatsen
- 10 Vloerlans
- 11 Lansverlengstuk
- 12 Hogedrukslang
- 13 Slangverlenging
- 14 Zuigset voor grote hoeveelheden
- 15 Zuigslang met filter  
voor het aanzuigen van water (bijv. uit een vijver of water-ton)
- 16 Waterfilter
- 17 Terugstroombelemmering
- 18 T-Racer  
voor spatvrije reiniging van oppervlakken zoals terrassen, opritten en muren

## Technische gegevens

### Stroomaansluiting

Spanning (1~50/60 Hz)	220-240 V
Aansluitvermogen	1,4 kW
Netzekering (traag)	10 A
Isolatieklasse	2, IPX5
Wateraansluiting	
Aanvoertemperatuur (max.)	40 °C
Aanvoerhoeveelheid (min.)	8 l/min
Toevoerdruk (max.)	(12 bar) 1,2 MPa

### Capaciteit

Nominale druk	(80 bar) 8 MPa
Werkdruk max.	(100 bar) 10 MPa
Transporthoeveelheid	(330 l/h) 5,5 l/min
Aanzuiging reinigingsmiddel	0,4 l/min
Terugstotende kracht op het spuitpistool bij werkdruk	10 N

Machinetrillingen (ISO 5349)	0,8 m/s <sup>2</sup>
Geluidrukniveau L <sub>PA</sub> (EN 60704-1)	78 dB(A)
Geluidsvermogensniveau L <sub>WA</sub> (2000/14/EG)	92 dB(A)

### Maten

Langte/Breedte/Hoogte	450/140/250 mm
Gewicht	5 kg

### Schakelschema

M1	Motor
Q1	Hoofdschakelaar
S1	Drukschakelaar
Z1	Ontstoringfilter

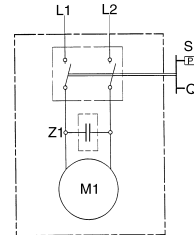

## EU conformiteitsverklaring

Hiermee verklaren wij dat de hierna vermelde machine op grond van haar concepïering en constructie en in de door ons in omloop gebrachte uitvoering beantwoordt aan de desbetreffende veiligheids- en gezondheidsvoorschriften van de EG-richtlijnen. Na een wijziging aan de machine die niet in overleg met ons wordt uitgevoerd, verliest deze verklaring haar geldigheid.

**Product:** Hogedrukreiniger

**Type:** 1.320-xxx

**Desbetreffende EG-richtlijn:**

98/37/EG

73/23/EEG (+ 93/68/EEG)

89/336/EEG (+ 91/263/EEG, 92/31/EEG en 93/68/EEG)

2000/14/EG

**Toegepaste geharmoniseerde normen:**

DIN EN 55014 – 1: 2000 + A1: 2001

DIN EN 55014 – 2: 1997

DIN EN 60335 – 1

DIN EN 60335 – 2 – 79

DIN EN 61000 – 3 – 2: 2000

DIN EN 61000 – 3 – 3: 1995 + A1: 2001

**Gevolgd conformiteitbeoordelingsprocedure:**

Aanhangsel V

**Geluidsvermogensniveau**

Gemeten : 90 dB(A)

GewaARBorgd: 92 dB(A)

Door interne maatregelen is er voor gezorgd dat de standaard-apparaten altijd beantwoorden aan de eisen van de actuele richtlijnen en de toegepaste normen. De ondergetekenden handelen in opdracht en op volmacht van de bedrijfsleiding.

5.957-684 (09/03)

Alfred Kärcher Kommanditgesellschaft, Sitz Winnenden.

Registergericht: Waiblingen, HRA 169.

Persönlich haftende Gesellschafterin: Kärcher Reinigungstechnik

GmbH, Sitz Winnenden, 2404 Registergericht Waiblingen, HRB

Geschäftsführer: Dr. Bernhard Graf, Hartmut Jenner, Georg Metz

Alfred Kärcher GmbH & Co. KG

Cleaning Systems

Alfred - Kärcher - Str. 28-40

P.O. Box 160

D - 71349 Winnenden

Tel.: +49 7195 14-0

Fax: +49 7195 14-2212

  
H. Jenner

  
S. Reiser

Nederlands - 33

## Preparativos para la puesta en marcha

### Campo de aplicación del aparato

El aparato ha sido diseñado exclusivamente para un uso no industrial

- para la limpieza con alta presión de máquinas, vehículos, herramientas, edificios, terrazas, herramientas y muebles de jardín, etc. (en caso necesario pueden agregarse también detergentes).
- para la limpieza de los motores de vehículos sólo en aquellos lugares que estén provistos del correspondiente separador de aceite.
- para el funcionamiento exclusivo con los accesorios, repuestos y detergentes originales u homologados por el fabricante. Ténganse en cuenta a este respecto los consejos y advertencias que incorporan los envases de los detergentes.

### Montaje del aparato y los accesorios

Si al desembalar el aparato comprobara Vd. algún daño o desperfecto en el mismo atribuible al transporte, rogamos se dirija inmediatamente al Distribuidor en donde adquirió su aparato.

### Conexión a las redes eléctrica y de agua

- △ El aparato sólo debe conectarse a una toma de corriente que haya sido instalada por un electricista según la norma IEC 60364.
- △ El aparato sólo debe conectarse a una toma de corriente alterna. La tensión debe corresponder con la indicada en la placa de características del aparato.
- △ La toma de corriente debe estar protegida por un fusible de acción lenta de 10 A.
- △ A fin de evitar accidentes por descargas eléctricas, recomendamos el uso de tomas de corriente que dispongan de un interruptor de corriente de defecto (intensidad de corriente de ruptura nominal: 30 mA como máximo).
- △ Advertencia: los cables de prolongación inapropiados pueden suponer un peligro. Si trabaja en el exterior, emplee únicamente cables de prolonga-

ción homologados y autorizados con suficiente sección:

- De 1 a 10 m: 1,5 mm<sup>2</sup> De 10 a 30 m: 2,5 mm<sup>2</sup>
- △ La clavija y la pieza de acoplamiento del cable de prolongación utilizado deben ser estancas al agua.
- △ El cable de prolongación debe desenrollarse siempre por completo del tambor.
- △ No emplee nunca cables de conexión y de prolongación que presenten daños. Sustituya los cables de conexión dañados por nuevos adquiridos del fabricante o su Servicio Postventa.
- △ No aplaste ni tire de los cables de conexión y de prolongación; de lo contrario, éstos podrían resultar dañados. Protéjalos además del calor, el aceite y los cantos afilados.
- △ No toque nunca la clavija de conexión a la red del aparato ni la toma de corriente con las manos húmedas.
- △ La conexión entre el cable de conexión a la red y el cable de prolongación no debe entrar en contacto con agua.
- △ Todas las piezas conductoras de corriente situadas en la zona de trabajo deben estar protegidas contra los chorros de agua.

### Conexión a la red de agua

Observar estrictamente las normas y disposiciones de la empresa local de abastecimiento de agua.

- ⓘ Cerciorarse de que la conexión a la red de agua cumple con los valores detallados en la placa o en las Características Técnicas del aparato.
- △ Acoplar la manguera de alimentación de agua (no incluida en el equipo de serie del aparato) a la toma de agua del aparato y a la conexión de la red de agua (grifo). Medidas mínimas de la manguera: Longitud 7,5 m, Diámetro ½".
- △ Si el agua abastecida presenta partículas de suciedad, la bomba puede resultar dañada. A fin de que esto no suceda, aconsejamos expresamente el uso de un filtro de agua Kärcher (ref. 4.730-097).

## Consejos y advertencias de seguridad

- △ Está prohibido utilizar el aparato en lugares en los que exista riesgo de explosión.
- △ Si se utiliza el aparato en lugares peligrosos, como por ejemplo gasolineras, es imprescindible observar las normas de seguridad correspondientes.
- △ No está permitido poner el aparato en funcionamiento si el cable de conexión a la red u otros componentes importantes del aparato como los dispositivos de seguridad, las mangueras de alta presión o la pistola están dañados.
- △ Advertencia: las mangueras de alta presión, la valvulería y las piezas de acoplamiento son componentes importantes para el funcionamiento seguro del aparato. Empléense sólo los componentes recomendados por el fabricante.
- △ Está prohibido que niños o personas no instruidas manejen el aparato.
- △ El aparato debe manejarse conforme a las prescripciones y a las condiciones del lugar, teniendo especial cuidado en presencia de terceros y, en particular, de niños.
- △ Advertencia: el aparato no debe emplearse en las proximidades de terceras personas, a excepción de que éstas lleven un equipo de protección personal.
- △ Advertencia: las mangueras de alta presión pueden suponer un peligro si no se manejan como es debido. No está permitido orientar el chorro hacia personas, animales, equipos eléctricos en funcionamiento ni hacia el aparato mismo.
- △ No oriente el chorro hacia sí mismo ni hacia otras personas para limpiar la vestimenta y el calzado.
- △ No emplee el aparato para limpiar superficies que contengan sustancias perjudiciales para la salud (p.ej. asbesto).
- △ Advertencia: la limpieza de neumáticos o válvulas para neumáticos con el chorro de alta presión puede ocasionar daños en los mismos o hacer que exploten. El primer indicio para ello es la decoloración del neumático. Los neumáticos dañados pueden

suponer un serio peligro. Por ello, es imprescindible mantener una distancia de 30 cm como mínimo durante su limpieza.

△ Los trabajos de limpieza en los que el agua residual contenga aceite (p.ej. al limpiar motores o los bajos de un automóvil) sólo deben llevarse a cabo en estaciones de lavado que dispongan de un separador de aceite.

△ Para la limpieza de superficies barnizadas debe mantenerse una distancia de 30 cm como mínimo para evitar daños.

△ No deben aspirarse nunca disolventes, ácidos diluidos ni sustancias que contengan disolventes, como por ejemplo gasolina, diluyentes o aceite combustible. La niebla del agua pulverizada es altamente inflamable, explosiva y tóxica. No emplee acetona, ácidos diluidos ni disolventes ya que pueden corroer los materiales de los que está compuesto el aparato.

△ Si fuera necesario, lleve un equipo personal y gafas apropiadas para protegerse de las salpicaduras.

△ No deje nunca el aparato sin vigilancia mientras esté en funcionamiento.

△ Advertencia: este aparato ha sido diseñado para el funcionamiento con detergentes suministrados o recomendados por el fabricante. El empleo de otros detergentes o sustancias químicas puede menoscabar la seguridad del aparato.

### Dispositivos de seguridad

Los dispositivos de seguridad que incorpora el aparato tienen por objeto proteger al usuario de posibles lesiones y no deberán modificarse, desactivarse o anularse bajo ningún concepto.

#### La válvula de rebose con presostato

Al dejar de oprimir el gatillo de la pistola, el presostato desconecta la bomba, interrumpiéndose el chorro de alta presión. Al volver a oprimir el gatillo, el presostato conecta la bomba. Además, la válvula de derivación (by-pass) evita que pueda sobrepasarse la máxima presión de servicio admisible.

### Interruptor de bloqueo

El interruptor de bloqueo asegura la pistola contra cualquier accionamiento involuntario **del aparato**.

## Protección activa del medio ambiente

### Eliminación de los materiales de embalaje

Los materiales empleados para el embalaje son reciclables y recuperables. Entréguelos en los puntos oficiales de recogida para su reciclaje o recuperación.

### Desguace del aparato usado

Durante el desarrollo del producto se ha insistido en el empleo de materiales reciclables. Sin embargo, el aparato puede estar compuesto por piezas o materiales que no deben tirarse a la basura doméstica.

## Manejo del aparato

### Preparativos

• Acoplar la manguera de alimentación de agua (no incluida en el equipo de serie del aparato) a la toma de agua del aparato y a la conexión de la red de agua.

• Abrir el grifo de agua.

△ *Si se utiliza el aparato estando la tubería de abastecimiento de agua cerrada, la unidad de cabeza cilíndrica puede resultar dañada. No utilice nunca la limpiadora de alta presión estando la llave de paso de agua cerrada.*

• Introducir el enchufe del aparato en la toma de corriente.

• Colocar el interruptor principal del aparato en la posición de conexión «1/ON».

△ *El chorro de agua expulsado produce un efecto retropropulsor sobre la pistola. Por ello deberá procurarse trabajar en un punto o zona segura y nivelada, sujetando firmemente la pistola.*

### Conectar el aparato

• Pulsar el seguro contra accionamiento involuntario de la pistola y oprimir el gatillo.

### Desconectar el aparato

• Soltar el gatillo.

En los intervalos de inactividad de la máquina dentro de los ciclos de trabajo, así como al abandonar por

cualquier circunstancia las inmediaciones del aparato, pulsar siempre el seguro contra accionamiento involuntario de la pistola.

### Agregar detergente

• Introducir detergente en el depósito o bidón de detergente.

• Retirarla lanza.

ⓘ *¡No aplicar nunca el detergente con alta presión!*

• En caso de haber trabajo con detergente. Introducir la válvula dosificadora del detergente en un recipiente con agua limpia. Conectar el aparato durante un minuto aproximadamente y enjuagarlo.

### Método de limpieza aconsejado

1. Pulverizar el detergente moderadamente sobre el objeto o superficie a limpiar, que deberá estar siempre seco. Dejar actuar el detergente, sin que llegue a secarse.

2. Eliminar la suciedad desprendida con el chorro de alta presión.

### Acoplamiento de los accesorios

• ¡Atención! Los accesorios se acoplan directamente en la pistola, por lo que hay que desacoplar previamente la lanza de la pistola.

ⓘ *En función del modelo y nivel de equipamiento concreto de cada aparato, éstos pueden incorporar de serie los accesorios detallados más abajo. Estos accesorios pueden adquirirse asimismo como accesorios opcionales en el comercio especializado (véase al respecto el capítulo «Accesorios opcionales»):*

#### Cepillo de lavado

para la limpieza de grandes superficies lisas, por ejemplo, en automóviles, caravanas o embarcaciones. Se puede agregar detergente.

#### Cepillo de lavado rotativo

para el lavado cuidadoso y a fondo de la carrocería o las superficies acristaladas. Se puede agregar detergente.

#### Boquilla de chorro rotativo

para la eliminación de la suciedad particularmente resistente y fuertemente adherida – por ejemplo el musgo adherido sobre baldosas o fachadas. Trabajar sin agregar detergente, ajustando la máxima potencia de trabajo.

## Tras concluir el trabajo con la máquina

- Colocar el interruptor principal en la posición de desconexión «0/OFF».
- Extraer el enchufe del aparato de la toma de corriente.
- Cerrar el grifo.
- Desempalmar la manguera de alimentación de agua del grifo.
- Oprimir el gatillo de la pistola hasta evacuar la presión del aparato.
- Pulsar el seguro contra accionamiento involuntario y bloquear el aparato.

### Guardar el aparato

- △ Los aparatos que no hayan sido vaciados completamente de agua pueden sufrir daños a consecuencia de las bajas temperaturas. Por eso aconsejamos guardar el aparato durante la estación invernal en una nave o espacio protegido contra las bajas temperaturas (provisto de calefacción).
- Desacoplar la lanza de la pistola.
  - Enrollar el cable de conexión del aparato y colgarlo de la pistola.

## Trabajos de cuidado y mantenimiento

### Limpieza del aparato

Antes de un prolongado período de inactividad, por ejemplo durante la estación invernal:

- Desempalmar la válvula dosificadora del detergente de la manguera de aspiración del detergente y enjuagarla bajo el grifo de agua.
- Extraer el filtro en la toma de agua del aparato con ayuda de unos alicates y limpiarlo bajo el grifo de agua.

### Mantenimiento del aparato

El aparato no requiere un mantenimiento específico.

### Repuestos

Tenga presente que sólo deberán usarse repuestos originales u homologados por el fabricante. En las páginas finales de estas Instrucciones figuran los números de pedido de los repuestos para su aparato.

## Localización de averías

Hay pequeñas anomalías que no suponen necesariamente la existencia de una avería y, por consiguiente, no requieren la intervención del Servicio Técnico Postventa. Con frecuencia se trata de pequeñas anomalías fáciles de subsanar. En caso de duda o al comprobar averías no descritas en los siguientes consejos y advertencias, deberá avisarse al Servicio Técnico Postventa.

### △ ¡Peligro de descargas eléctricas!

Los trabajos de reparación que fuera necesario efectuar en el aparato sólo podrán ser ejecutados por personal especializado del Servicio Técnico Postventa Oficial.

#### El aparato no se pone en marcha

- Verificar la tensión de la red eléctrica.
- Verificar si el cable de conexión a la red eléctrica presenta huellas de daños o desperfectos.

#### El aparato no coge presión

- Purgar el aire del aparato: Hacer funcionar la bomba, sin manguera de alta presión, hasta que salga agua sin burbujas por la salida de alta presión del aparato. Acoplar nuevamente la manguera de alta presión al aparato.
- Limpiar el filtro de la entrada de agua del aparato.
- Verificar el caudal y la presión del agua suministrada al aparato.
- Verificar si las tuberías de alimentación que conducen a la bomba presentan inestabilidades u obstrucciones.

#### La presión fluctúa fuertemente

- Limpiar la boquilla de alta presión. Eliminar con ayuda de una aguja las obstrucciones que pudieran existir en la boquilla y enjuagarla con agua (de dentro hacia afuera).

#### Inestabilidades en la bomba

- Unas fugas del orden de 10 gotas por minuto son admisibles. En caso de comprobarse fugas mayores, avisar al Servicio Técnico Postventa.

### No se aspira detergente

- Limpiar la manguera de aspiración del detergente con filtro. Verificar la estanqueidad de la manguera.

## Detergentes

Con objeto de asegurar el funcionamiento seguro y correcto de su aparato, se aconseja usar sólo los detergentes y agentes conservantes de Kärcher, desarrollados específicamente para el aparato y la tarea de limpieza concreta. Consulte a este respecto a su Distribuidor o solicite nuestros folletos informativos sobre detergentes. He aquí una pequeña selección de nuestra gama de detergentes:

**Detergente universal** Profi RM 555 ULTRA

**Detergente limpiador, para automóviles**  
Profi RM 565 ULTRA

**Detergente limpiador para el hogar y jardín**  
Profi RM 570 ULTRA

**Detergente limpiador para embarcaciones**  
Profi RM 575 ULTRA

## Servicio

### Garantía

En cada país rigen las condiciones de garantía establecidas por las correspondientes Sociedades Distribuidoras. Las perturbaciones y averías de su aparato serán subsanadas de modo gratuito en la medida en que las causas de las mismas sean debidas a defectos de material o de fabricación.

En un caso de garantía rogamos se dirija, con el aparato y los accesorios, así como el comprobante de compra del mismo, al Servicio Oficial de Asistencia Técnica más próximo o en su defecto al Distribuidor donde adquirió el aparato.

### Servicio Técnico Postventa

En caso de duda o averías, rogamos se dirija a la Delegación o Sociedad Nacional de su país.

## Accesorios opcionales

Los accesorios opcionales amplían considerablemente el campo de aplicación de su aparato. Solicite una información detallada a este respecto a su Distribuidor.

Las ilustraciones figuran en la página [110].

- 1 Boquilla de chorro rotativo («efecto fresadora») para residuos difíciles de limpiar, como por ejemplo superficies exteriores cubiertas de moho o corroídas por efecto de la intemperie
- 2 Protección contra salpicaduras de la boquilla turbo
- 3 Juego para la limpieza de tubos y tuberías para tubos y desagües atascados
- 4 Cepillo de lavado rotativo para la limpieza de superficies de carrocería y de vidrio
- 5 Cepillo de lavado para la limpieza de superficies lisas, como por ejemplo automóviles o embarcaciones
- 6 Juego para proyección de chorro de arena en húmedo para la eliminación de óxido o pintura
- 7 Lanza flexible boquilla orientable para la limpieza de lugares de difícil acceso
- 8 Boquilla de chorro triple, con lanza
- 9 Lanza para lugares de difícil acceso lanza extralarga, por ejemplo para la limpieza de canalones
- 10 Lanza para limpieza de suelos
- 11 Elemento de prolongación de la lanza, 0,5 m
- 12 Manguera de alta presión, 7,5 m
- 13 Prolongación de la manguera
- 14 Juego para aspiración de grandes cantidades
- 15 Manguera de aspiración con filtro para aspirar depósitos de agua, como por ejemplo estanques o cubas de agua
- 16 Filtro de agua
- 17 Bloqueo anti-retorno
- 18 T-Racer para la limpieza sin salpicaduras de superficies como terrazas, entradas o paredes.

## Características Técnicas

### Conexión a la red eléctrica

Tensión (1~50/60 Hz)	220-240 V
Potencia de conexión	1,4 kW
Fusible (inerte)	10 A
Clase de protección	2, IPX5

### Conexión a la red de agua

Máx. temp. del agua de entrada	40 °C
Mínimo caudal de alimentación	8 l/min
Max. presión de alimentación (12 bar)	1,2 MPa

### Potencia y rendimientos

Presión nominal (80 bar)	8 MPa
Presión de trabajo máxima (100 bar)	10 MPa
Caudal de agua (330 l/h)	5,5 l/min
Aspiración de detergente	0,4 l/min
Fuerza de retroceso en la pistola a presión de trabajo	10 N

Nivel de vibraciones del aparato (ISO 5349)	0,8 m/s <sup>2</sup>
Nivel de la presión acústica L <sub>PA</sub> (EN 60704-1)	78 dB(A)
Nivel de potencia acústica L <sub>WA</sub> (2000/14/CE)	92 dB(A)

### Medidas

Longitud/Anchura/Altura	450/140/250 mm
Peso	5 kg

### Esquema de circuitos eléctricos

- M1 Motor  
 Q1 Interruptor de conexión  
 S1 Presostato  
 Z1 Filtro supresor de interferencias

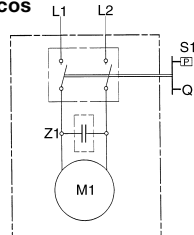

## Declaración de conformidad de la UE

Por la presente declaramos los abajo firmantes que la máquina designada a continuación cumple, tanto por su concepción y clase de construcción como por la ejecución que hemos puesto en circulación, las normas fundamentales de seguridad y protección de la salud formuladas en las directivas comunitarias correspondientes. La presente declaración pierde su validez en caso de alteraciones en la máquina efectuadas sin nuestro consentimiento explícito.

**Producto:** Limpiadora de alta presión

**Modelo:** 1.320-xxx

**Directivas comunitarias aplicables:**

98/37/CE

73/23/CEE (+ 93/68/CEE)

89/336/CEE (+ 91/263/CEE, 92/31/CEE, 93/68/CEE)

2000/14/CE

**Normas armonizadas aplicadas:**

DIN EN 55014 – 1: 2000 + A1: 2001

DIN EN 55014 – 2: 1997

DIN EN 60335 – 1

DIN EN 60335 – 2 – 79

DIN EN 61000 – 3 – 2: 2000

DIN EN 61000 – 3 – 3: 1995 + A1: 2001

**Procedimiento de evaluación de la conformidad:**

Anexo V

**Nivel de potencia acústica**

medido: 90 dB(A)

garantizado: 92 dB(A)

Mediante una serie de medidas internas, queda asegurado que los aparatos y equipos de serie cumplan siempre las exigencias formuladas en las directivas comunitarias actuales y en las normas correspondientes a aplicar. Los firmantes actúan autorizados y con poder otorgado por la dirección de la empresa.

5.957-684 (09/03)

Alfred Kärcher Kommanditgesellschaft. Sitz Winnenden.

Registergericht: Waiblingen, HRA 169.

Persönlich haftende Gesellschafterin: Kärcher Reinigungstechnik GmbH. Sitz Winnenden, 2404 Registergericht Waiblingen, HRB Geschäftsführer: Dr. Bernhard Graf, Hartmut Jenner, Georg Metz

Alfred Kärcher GmbH & Co. KG

Cleaning Systems

Alfred - Kärcher - Str. 28-40

P.O. Box 160

D - 71349 Winnenden

Tel.: +49 7195 14-0

Fax: +49 7195 14-2212

H. Jenner

S. Reiser

Español - 37

## Antes da operação inicial

### Utilização conforme as disposições legais

Use este aparelho exclusivamente em áreas não industriais

- para limpar máquinas, veículos, edifícios, ferramentais, fachadas, terraços, utensílios de jardinagem etc., com jacto de água de alta pressão (e no caso de necessidade com aditivo de produto de limpeza).
- para a limpeza de motores só nos locais equipados com o correspondente separador de óleo.
- com acessórios, peças de reposição e produtos de limpeza autorizados por Kärcher. Observe as indicações que acompanham os produtos de limpeza.

### Montagem

Ao desembalar, controle o conteúdo da embalagem. Por favor, no caso de sinistro de transporte, avise o seu revendedor.

### Ligação eléctrica

- △ O aparelho só pode ser ligado a uma ligação eléctrica que foi efectuada por um instalador eléctrico conforme a IEC 60364.
- △ Ligar o aparelho somente à corrente alterna. A tensão deve coincidir com o modelo do aparelho.
- △ Protecção mínima da tomada à corrente 10 A (inerte).
- △ Para evitar acidentes eléctricos recomendamos usar tomadas à corrente com interruptor de protecção para corrente errada pré-ligado (máx. 30mA de intensidade da corrente nominal).
- △ Advertência: prolongamentos impróprios podem ser perigosos. Ao ar livre utilizar somente os prolongamentos autorizados e respectivamente assinalados com secção transversal suficiente:  
1 até 10m: 1,5 mm<sup>2</sup> / 10 até 30 m: 2,5 mm<sup>2</sup>

- △ A tomada e a peça de acoplamento de um cabo de prolongamento utilizado devem ser impermeáveis.
- △ Sempre desenrolar completamente o cabo de prolongamento do tambor do cabo.
- △ Não utilizar nunca cabos de ligação ou prolongamentos defeituosos! Quando o cabo de ligação à rede estiver danificado deve ser substituído por um cabo de ligação especial que pode ser adquirido no fabricante ou no seu Serviço ao Cliente.
- △ Prestar atenção para que o cabo de ligação não seja danificado por esmagamentos, dobras, puxões ou coisas similares. Proteger os cabos de ligação do calor, óleos e cantos afiados.
- △ Nunca pegar a ficha da rede eléctrica nem a tomada de corrente com as mãos húmidas.
- △ A conexão de cabo de ligação e prolongamento não pode estar na água.
- △ Todas as partes eléctricas na área de trabalho devem estar protegidas contra os jactos de água.

### Ligação à canalização de água

Observe os regulamentos da sua empresa de abastecimento de água.

- ⓘ Potência nominal, veja a placa de características/dados técnicos.
- △ Utilizar somente mangueira adutora (não faz parte do volume de fornecimento) com as seguintes dimensões:
  - Comprimento no mínimo 7,5 m,
  - Diâmetro no mínimo ½".
- △ Impurezas na água de alimentação danificam a bomba. Para impedir isto, chamamos expressamente a atenção para usar o filtro de água Kärcher (número de pedido 4.730-059).

## Advertências de segurança

- △ Está proibido o uso em espaços com perigo de explosão.
- △ Ao utilizar o aparelho em áreas perigosas (por ex. postos de gasolina) devem se considerar as respectivas condições de segurança.
- △ Não por em funcionamento o aparelho em caso que o cabo de ligação à rede ou outras peças importantes do aparelho, por ex. elementos de segurança, mangueiras de alta pressão, pistola pulverizadora, que estejam danificados.
- △ **Advertência:** as mangueiras de alta pressão, as armações e as peças de acoplamento são importantes para a segurança do aparelho. Utilizar somente mangueiras de alta pressão, armações e peças de acoplamento recomendadas pelos fabricantes.
- △ O aparelho não deve ser utilizado por crianças nem por pessoas que não sejam instruídas para isso.
- △ O operador deve utilizar o aparelho conforme as disposições. Deve considerar os regulamentos locais e ao trabalhar com o aparelho deve prestar atenção a terceiros, especialmente a crianças.
- △ **Advertência:** os jactos de água de alta pressão podem ser perigosos em caso de uso indevido. O jacto não deve ser dirigido a pessoas, animais, equipamentos eléctricos activos ou para o aparelho mesmo.
- △ Não direccionar o jacto para si mesmo nem para outros para limpar roupa ou calçados.
- △ Não aspergir objectos que contenham substâncias perigosas (por ex. asbesto).
- △ **Advertência:** Os pneus/ válvulas de pneus podem ser danificadas ou explodir pelo jacto de alta pressão. O primeiro sinal disto é a mudança de cor do pneu. Com pneus / válvulas de pneus danificados se corre o risco de morte. Limpeza somente a uma distância de mínimo 30 cm.

△ Os trabalhos de limpeza, nos quais se originam águas servidas oleosas, por ex. lavagem de motor, subsolos, somente podem ser efectuados em locais equipados com separador de óleo.

△ Ao limpar superfícies pintadas deve se manter uma distância de 30 cm para evitar danificações.

△ Não aspirar líquidos que contenham dissolvente, ácidos não diluídos nem dissolventes! Entre estes estão por ex. benzina, diluentes de tinta ou óleo combustível. A neblina /cacimba é altamente inflamável, explosiva e venenosa. Não usar acetona, ácidos não diluídos ou dissolventes já que eles atacam aos materiais utilizados no aparelho.

△ Para protecção contra peças que são projectadas de volta pelo aparelho usar roupa e lentes protectoras adequadas.

△ Nunca deixar o aparelho só em quanto estiver em funcionamento.

△ **Advertência:** este aparelho foi desenhado para a utilização dos produtos de limpeza que são providos ou recomendados pelo fabricante. A utilização de outros produtos de limpeza ou produtos químicos pode danificar a segurança do aparelho.

### Dispositivos de segurança

Os dispositivos de segurança servem para a protecção contra lesões e não podem ser alterados ou violados.

#### Válvula de descarga com interruptor de pressão

Depois de soltar a alavanca, o interruptor de pressão desliga a bomba. Depois de puxar a alavanca, o interruptor de pressão liga novamente a bomba. Além disso, a válvula de descarga impede que a pressão de regime admissível seja ultrapassada.

#### Botão de segurança

O botão de segurança na pistola pulverizadora manual impede uma ligação involuntária do aparelho.

## Protecção do ambiente

### Eliminar a embalagem

Os materiais da embalagem são recicláveis. Por favor, leve a embalagem para a reciclagem.

### Eliminação do aparelho velho

Durante o desenvolvimento deste aparelho se pensou na sua boa capacidade de reciclagem. Apesar disso pode conter partículas ou substâncias que não devem ser jogadas no lixo doméstico.

## Manejo

### Preparar

• Ligar uma mangueira adutora (não faz parte do volume de fornecimento) à ligação de água do aparelho e na tomada da canalização de água.

• Abrir a torneira de água.

△ *No caso da operação da lavadora de alta pressão com o tubo adutor de água fechado ocorre uma danificação da unidade da cabeça do cilindro. Por favor, nunca funcione a máquina com a torneira de água fechada.*

• Meter a ficha de rede na tomada de corrente.

• Colocar o interruptor principal na posição «1 / ON».

△ *O jacto de água que sai no bocal de alta pressão provoca uma força de repulsão na pistola pulverizadora manual. Portanto cuide de estar num lugar seguro e segure firmemente a pistola pulverizadora manual e o tubo de jacto.*

### Ligar

• Pressionar o botão de segurança na pistola pulverizadora manual e puxar a alavanca.

### Desligar

• Soltar a alavanca.

Nos intervalos de trabalho e ao abandonar o aparelho, proteger o aparelho contra ligação involuntária pressionando o botão de segurança.

## Adicionar produto de limpeza

• Encher o tanque de produto de limpeza com produto de limpeza.

• Retire o tubo de jacto

① *Com alta pressão nenhum produto de limpeza.*

• Se foi adicionado produto de limpeza: Pendurar a válvula de dosagem de produto de limpeza dentro dum recipiente com água clara, ligar e lavar o aparelho aproximadamente durante 1 minuto.

### Método de limpeza recomendado

1. Pulverizar moderadamente o produto de limpeza sobre a superfície seca e deixar actuar (não deixar secar).
2. Remover a sujeira dissolvida com o jacto de alta pressão.

### Ligar o acessório

• Trocar o respectivo acessório pelo tubo de jacto.

① *O seguinte acessório, conforme o medelo, está incluído no fornecimento, ou pode ser adquirido no mercado do ramo (veja também «Acessórios especiais»).*

#### Escova de lavar

para superfícies lisas, grandes – p. ex. no automóvel, caravana ou barco. Pode ser adicionado produto de limpeza.

#### Escova rotativa de lavar

para uma limpeza cuidadosa e minuciosa – p. ex., superfícies de carroçaria e de vidro. Pode ser adicionado produto de limpeza.

#### Bocal variável

para sujidades persistentes – p. ex., placas para passeio ou fachadas atacadas por musgos. Trabalhar sem produto de limpeza e com a máxima pressão de trabalho.

## Terminar o serviço

- Interruptor principal na posição «0/OFF».
- Tirar a ficha de rede da tomada de corrente.
- Fechar a entrada de água.
- Desligar o aparelho da ligação de água.
- Puxar a alavanca na pistola pulverizadora manual até o aparelho ficar sem pressão.
- Pressionar o botão de segurança para proteger o aparelho contra uma ligação involuntária.

## Guardar

- ⚠ *A geada pode danificar o aparelho que não foi esvaziado completamente. Durante o inverno guarde o aparelho num recinto protegido contra geadas.*
- Separar o tubo de jacto da pistola pulverizadora manual.
  - Enrolar o cabo de ligação e, p. ex., pendurá-lo na pistola pulverizadora manual.

## Conservação e manutenção

### Limpar

Antes da armazenar por longo tempo, p. ex. no inverno:

- Tirar a válvula de dosagem do produto de limpeza da mangueira de aspiração do produto de limpeza e limpar com água corrente.
- Extrair o crivo na ligação de água com um alicate de pontas chatas e limpar com água corrente.

### Manutenção

O aparelho é isento de manutenção.

### Peças de reposição

Use exclusivamente peças de reposição originais Kärcher. Uma lista de peças de reposição encontra-se no fim destas instruções.

## Auxílio no caso de avarias

As avarias têm muitas vezes origens simples que você mesmo pode eliminá-las com a ajuda da tabela sinóptica seguinte. Em caso de dúvida ou no caso de avarias/remédio não indicados aqui, dirija-se, por favor, ao serviço de assistência técnica autorizado.

### Perigo de choque eléctrico!

Os trabalhos de reparação só podem ser feitos por um serviço de assistência técnica autorizado.

#### O aparelho não funciona

- Controle a tensão da rede.
- Controle se o cabo de ligação apresenta danificações.

#### O aparelho não atinge a pressão pretendida

- Descarregue o ar do aparelho: Deixe funcionar a bomba sem mangueira de alta pressão até a água sair sem bolhas na saída de alta pressão. Depois, volte a ligar a mangueira de alta pressão.
- Limpe o filtro de ligação da água.
- Verifique todo o circuito de alimentação (mangueira à máquina) e todo o conjunto da máquina à lança para que não haja qualquer entupimento ou fuga.
- Controle a estanqueidade de todas as condutas adutoras da bomba e se apresentam quaisquer entupimentos.

#### Grandes variações de pressão

- Limpe o bocal de alta pressão. Retire com uma agulha a sujidade do orifício do injector e enxague deitando água pela parte da frente.

#### Fugas na bomba

- Sempre que verifique fuga na bomba recorrer de imediato aos N/ serviço técnicos.

#### O produto de limpeza não é aspirado

- Limpe a mangueira de sucção e o filtro do produto de limpeza e controle a sua estanqueidade.

## Produto de limpeza

Para um trabalho sem perturbações e adequado à tarefa de limpeza recomendamos o nosso programa de limpeza e conservação Kärcher. Por favor, consulte-nos pedindo as informações sobre este assunto. A seguir uma breve selecção:

### **Produto de limpeza universal**

Profi RM 555 ULTRA

### **Produto de limpeza de automóvel**

Profi RM 565 ULTRA

### **Produto de limpeza de casa e jardim**

Profi RM 570 ULTRA

### **Produto de limpeza de barcos**

Profi RM 575 ULTRA

## Serviço

### Garantia

Em cada país valem as condições de garantia dadas pela nossa companhia distribuidora competente. Eliminamos gratuitamente quaisquer avarias no aparelho dentro do prazo de garantia contanto que a causa seja devido a defeito de material ou de fabricação.

No caso de garantia dirija-se por favor ao seu revendedor ou ao próximo serviço de assistência técnica levando o acessório e o comprovante de compra.

### Serviço de assistência técnica

No caso de problemas ou avarias, a nossa sucursal Kärcher lhe ajudará de bom grado.



## Acessórios especiais

Os acessórios especiais ampliam a possibilidade de utilização do seu aparelho. Você pode obter as respectivas informações detalhas no seu revendedor Kärcher.

Ilustrações, veja a página 110.

- 1 Fresa para sujidade  
para sujeiras persistentes, como por ex. superfícies externas corroídas pelo tempo ou com musgos
- 2 Protecção contra borrifos
- 3 Jogo de limpeza tubo  
contra entupimentos de tubos e ralos
- 4 Escova de lavar rotativa  
para limpeza de carrocerias e superfícies com vidros
- 5 Escova de lavar  
para limpeza de superfícies lisas, por ex. carros, botes
- 6 Jogo de jacto húmido  
para tirar ferrugem ou tinta
- 7 Tubo de jacto flexível  
bocal flexível para a limpeza de partes de difícil acesso
- 8 Bocal triplo com tubo de jacto
- 9 Tubo de jacto para lugares de acesso difícil  
tubo de jacto extra comprido por ex. para limpeza de goteira / algeroz
- 10 Tubo de jacto do chão
- 11 Extensão para o tubo de jacto
- 12 Mangueira de alta pressão
- 13 Extensão para mangueira
- 14 Jogo de aspiração de quantidade grande
- 15 Mangueira de aspiração com filtro  
para aspiração de estoques de águas, por ex. de lagoas e barril de água
- 16 Filtro de água
- 17 Dispositivo anti-retorno
- 18 T-Racer  
para limpeza sem salpicos de superfícies por ex. terraços, entradas de pátios, paredes de casas.

## Dados técnicos

### Conexão eléctrica

Tensão (1~50/60 Hz)	220-240 V
Potência de conexão	1,4 kW
Fusível de rede (de acção lenta)	10 A
Classe de protecção	2, IPX5

### Ligação de água

Temperatura de admissão (máx.)	40 °C
Quantidade de admissão (mín.)	8 l/min
Pressão de admissão (máx.) (12 bar)	1,2 MPa

### Dados de potência

Pressão nominal (80 bar)	8 MPa
Pressão de regime máx. (100 bar)	10 MPa
Débito (330 l/h)	5,5 l/min
Aspiração do produto de limpeza	0,4 l/min
Força de repulsão na pistola manual com uma pressão de regime	10 N
Vibrações do aparelho (ISO 5349)	0,8 m/s <sup>2</sup>

Nível de pressão sonora $L_{PA}$ (EN 60704-1)	78 dB(A)
Nível de potência sonora $L_{WA}$ (CE 2000/14)	92 dB(A)

### Dimensões

Comprimento/Largura/Altura 450/140/250 mm	
Peso	5 kg

### Planta do cicuito da corrente

- M1 Motor
- Q1 Interruptor do aparelho
- S1 Interruptor manométrico
- Z1 Unidade de desparasitagem

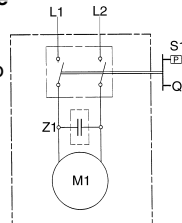

## CE - Declaração de conformidade

Nós declaramos pelo presente instrumento que a máquina abaixo indicada corresponde, na sua concepção, fabricação bem como no tipo por nós comercializado, às exigências básicas de segurança e de saúde da directiva da CE. Se houver uma modificação na máquina sem o nosso consentimento prévio, a presente declaração perderá a sua validade.

**Produto:** Lavadora de alta pressão

**Tipo:** 1.320-xxx

**Directivas aplicáveis da CE:**

98/37/CE

73/23/CEE (+ 93/68/CEE)

89/336/CEE (+ 91/263/CEE, 92/31/CEE, 93/68/CEE)

2000/14/CE

**Normas harmonizadas aplicadas:**

DIN EN 55014 - 1: 2000 + A1: 2001

DIN EN 55014 - 2: 1997

DIN EN 60335 - 1

DIN EN 60335 - 2 - 79

DIN EN 61000 - 3 - 2: 2000

DIN EN 61000 - 3 - 3: 1995 + A1: 2001

**Procedimento de avaliação de conformidade:**

Anexo V

**Nível de potência sonora**

medido: 90 dB(A)

garantido: 92 dB(A)

Assigura-se, através de medidas internas da empresa, que os aparelhos de série correspondem sempre às exigências das directivas actualizadas da CE e às normas aplicadas. Os abaixo assinados, actuam e representam através de procuração a gerência.

5.957-684 (09/03)

Alfred Kärcher Kommanditgesellschaft. Sitz Winnenden.

Registergericht: Waiblingen, HRA 169.

Persönlich haftende Gesellschafterin: Kärcher Reinigungstechnik GmbH. Sitz Winnenden, 2404 Registergericht Waiblingen, HRB Geschäftsführer: Dr. Bernhard Graf, Hartmut Jenner, Georg Metz

Alfred Kärcher GmbH & Co. KG

Cleaning Systems

Alfred - Kärcher - Str. 28-40

P.O. Box 160

D - 71349 Winnenden

Tel.: +49 7195 14-0

Fax: +49 7195 14-2212

H. Jenner S. Reiser

Português - 41

## Før brug første gang

### Beregnet anvendelsesområde

Nærværende apparatet må ikke bruges til erhvervs-mæssige formål men er beregnet til

- rengøring af maskiner, køretøjer, bygninger, værktøjer, facader, terrasser, haveredskaber osv. med højtryksvandstråle (ved behov med tilsætning af rengøringsmidler).
- rengøring af motorer på steder, hvor der forefindes en tilsvarende olieseparator.
- med de af Kärcher godkendte tilbehørs-, reservedele og rengøringsmidler. Tag hensyn til henvisningerne, der følger med rengøringsmidlerne.
- Renserne er ikke egnet til udendørs brug ved lave temperaturer.

### Samling

Kontrollér indholdet ved udpakning. Kontakt straks forhandleren, såfremt der konstateres transport-skader.

### El-tilslutning

- △ Apparatet må kun sluttes til et el-stik, der er udført af en elektriker iht. IEC 60364.
- △ Apparatet må kun sluttes til vekselstrøm. Spændingen skal stemme overens med specifikationerne på apparatets typeskilt.
- △ Min. sikring af stikdåsen 10 A (træg).
- △ For at undgå el-ulykker anbefaler vi at bruge stikdåser med forankoblet fejlstrømsrelæ (maks. 30 mA nominal udløserstrøm).
- △ Advarsel: Uegnede forlængerledninger kan være farlige. Brug derfor altid kun forlængerledninger, der er godkendte og særligt mærkede til udendørs brug, og som har et tilstrækkelig stort ledningstværsnit:  
1 til 10 m: 1,5 mm<sup>2</sup>    10 til 30 m: 2,5 mm<sup>2</sup>
- △ Han- og hunstikket på forlængerledningen skal være vandtæt.

- △ Forlængerledningen skal altid rulles helt af kabeltromlen.
- △ Brug aldrig defekte netledninger eller forlængerledninger! Hvis tilslutningsledningen bliver beskadiget, skal den skiftes ud med en speciel tilslutningsledning, der kan rekvireres direkte hos producenten eller hos en af producentens serviceafdelinger.
- △ Sørg for, at netledningen og forlængerledningen ikke bliver beskadiget ved at der køres over dem, at de bliver klemt eller at der trækkes hårdt i dem. Beskyt ledningerne mod varme, olie og skarpe kanter.
- △ Rør aldrig ved netstikket eller stikkontakten med våde hænder.
- △ Samlingen netledning/forlængerledning må ikke ligge i vand.
- △ Alle strømførende dele i arbejdsområdet skal være strålevandsbeskyttede.

### Tilslutning til vandledning

Overhold forskrifterne fra vandforsynings-selskabet.

- ⓘ Tilslutningsværdier, se typeskiltet/ Tekniske data.
- △ Der må kun benyttes en forsynings-slange (ikke inkluderet i leveringsomfanget) med følgende mål:
  - Længde mindst 7,5 m
  - Diameter mindst ½".
- △ Forureninger i tilførselsvandet beskadiger pumpen. For at undgå dette gør vi udtrykkeligt opmærksom på, at Kärcher-vandfiltret (best.-nr. 4.730-059) skal benyttes.

## Sikkerhedsanvisninger

- △ Det er ikke tilladt at bruge apparatet i eksplosionsfarlige rum.
- △ Hvis apparatet anvendes i farlige områder (f.eks. tankstationer) skal de gældende sikkerhedsforskrifter overholdes.
- △ Apparatet må ikke anvendes, hvis netledningen eller vigtige dele af apparatet f.eks. sikkerheds-elementer, højtryksslanger eller sprøjtepestol, er beskadigede.
- △ **Advarsel:** Højtryksslanger, armaturer og koblinger er vigtige for apparatets sikkerhed. Brug kun højtryksslanger, armaturer og koblinger, der anbefales af producenten.
- △ Apparatet må ikke anvendes af børn eller personer, der ikke er instrueret i at bruge apparatet.
- △ Brugeren skal anvende apparatet iht. dets bestemmelsesmæssige anvendelse. Brugeren skal tage højde for de lokale forhold og under arbejdet med apparatet være særlig opmærksom på tredje personer, især børn.
- △ **Advarsel:** Apparatet må ikke anvendes, når der opholder sig andre personer indenfor rækkevidde, med mindre de bærer særligt arbejdstøj.
- △ **Advarsel:** Højtryksstråler kan være farlige ved forkert brug.  
Strålen må ikke rettes mod personer, dyr, aktivt elektrisk udstyr eller mod selve apparatet.
- △ Strålen må ikke rettes mod brugeren selv eller andre for at rengøre tøj eller sko.
- △ Apparatet må ikke bruges til rengøring af genstande, der indeholder sundhedsfarlige stoffer (f.eks. asbest).
- △ **Advarsel:** Dæk/dækventiler kan blive beskadiget af højtryksstrålen og eksplodere. Et første tegn på dette er, at dækket misfarves. Beskadigede dæk/dækventiler er livsfarlige. Rengøring kun med en afstand på mindst 30 cm.

△ Rengøringsarbejder, hvor der dannes olieholdigt spildevand, f.eks. rengøring af motor eller under-vogn, må kun udføres på vaskesteder med olie-separator.

△ Ved rengøring af lakerede overflader skal der være en min. afstand på 30 cm for at undgå at beskadige lakken.

△ Opsug aldrig opløsningsmiddelholdige væsker eller ufordyndede syrer og opløsningsmidler! Der-til hører blandt andet benzin, malingsfortynder og fyringsolie. Sprøjtetågen er yderst let antændelig, eksplosiv og giftig. Acetone, ufordyndede syrer og opløsningsmidler angriber de materia-ler, apparatet er fremstillet af.

△ Bær særligt arbejdstøj og beskyttelsesbriller som beskyttelse mod dele, der evt. sprøjter tilbage.

△ Lad aldrig apparatet være uden opsyn, så længe det er i brug.

△ **Advarsel:** Dette apparat er udviklet til anvendelse af rengøringsmidler, der anbefales eller er godkendt af producenten. Anvendelse af andre rengøringsmidler eller kemikalier kan påvirke sikkerheden.

### Sikkerhedsanordninger

Sikkerhedsanordninger er beregnet til beskyttelse mod kvæstelser og må ikke ændres eller afmonteres.

#### Overløbsventil med trykafbryder

Når håndtaget på håndsprøjtet pistolen slippes, slukker trykafbryderen for pumpen, og højtryksstrålen stopper. Når håndtaget trykkes ind, tænder trykafbryderen for pumpen igen.

Overløbsventilen forhindrer desuden, at det tilladte driftstryk overskrides.

#### Låseknop

Låseknappen på håndsprøjtet pistolen forhindrer, at apparatet tændes utilsigtet.

## Miljøbeskyttelse

### Bortskaffelse af emballagen

Al emballage kan genanvendes. Aflever venligst emballagen ved miljøstation el.lign.

### Bortskaffelse af udtjent apparat

Allerede ved konstruktionen af dette apparat er der taget hensyn til mulighederne for genanvendelse. Der kan dog alligevel findes dele eller materialer i apparatet, der ikke hører hjemme i det almindelige husholdningsaffald.

## Betjening

### Forberedelse

- Slut en tilløbsslange (ikke inkluderet i leveringsomfanget) til vandtilslutningen på apparatet og på vandtilførslen.
- Åbn vandtilførslen.

△ *Hvis vandtilførslen er afspærret ved drift af højtryksrensere, beskadiges cylinderhovedene. Højtryksrensere må aldrig benyttes, når vandhanen er lukket.*

- Sæt netstikket i.
  - Hovedafbryder på „1/ON“.
- △ *Den udstømmende vandstråle bevirker, at der opstår en rekylkraft på håndsprøjtet pistolen. Sørg for at stå stabilt og hold godt fast i håndsprøjtet pistolen og strålerøret.*

### Tænd

- Tryk på sikringsknappen på håndsprøjtet pistolen og træk i armen.

### Sluk

- Giv slip på armen.
- Før arbejds pauser og når apparatet forlades sikres apparatet ved tryk på sikringsknappen, så apparatet ikke utilsigtet kan tændes.

## Tilsætning af rengøringsmiddel

- Fyld beholderen til rengøringsmidlet op med rengøringsmiddel
- Fjern strålerøret.

① *Uden rengøringsmiddel til højtryk.*

- Hvis der er tilsat rengøringsmiddel: Hæng rengøringsmiddel-doseringsventilen op i en beholder med rent vand. Lad apparatet være i gang i ca. 1 minut og spul det rent.

### Anbefalet rengøringsmetode

1. Sprøjt så lidt rengøringsmiddel som muligt på en tør overflade og lad det virke (må ikke tørre).
2. Spul tilsmudsningen af med højtryksstrålen.

### Tilslutning af tilbehør

- Udskift det pågældende tilbehør med strålerøret.

① *Følgende tilbehør, afhængigt af model, er inkluderet i leveringsomfanget eller fås i specialhandlen (se desuden „Ekstratilbehør“).*

#### Vaskeborste

til store, glatte overflader – fx på biler, campingvogne eller både. Der kan tilsættes rengøringsmiddel.

#### Roterende vaskeborste

til skånsom og grundig rengøring – fx karosseri- og glasoverflader. Der kan tilsættes rengøringsmiddel.

#### Rotordyse

til hårdnakkede tilsmudsninger – fx tilmossedede gangfliser eller facader. Der tilsættes ikke rengøringsmiddel, hvorimod der arbejdes med maksimalt arbejdsstryk.

## Afslutning af drift

- Hovedafbryder på „0/OFF“.
- Træk netstikket ud.
- Luk vandtilførslen.
- Frakobl apparatet på vandtilslutningen.
- Træk i armen på håndsprøjtepipistolen, indtil apparatet er trykløst.
- Tryk på sikringsknappen, så apparatet sikres mod utilsigtet tilkobling.

## Opbevaring

△ *Frost kan ødelægge apparatet, hvis det ikke er tømt fuldstændigt. Opbevar apparatet i et frostfrit rum om vinteren.*

- Tag strålerøret af håndsprøjtepipistolen.
- Opvikl tilslutningskablet og hæng det op fx omkring håndsprøjtepipistolen.

## Pleje og vedligeholdelse

### Rengøring

Før opbevaring i længere tid, fx om vinteren:

- Træk rengøringsmiddel-doseringsventilen af rengøringsmiddel-sugeslangen og rengør den under rindende vand.
- Fjern sien i vandtilslutningen med en fladtang og rengør den under rindende vand.

### Vedligeholdelse

Apparatet behøver ingen vedligeholdelse.

### Reserve dele

Der må kun anvendes originale Kärcher-reserve dele. I slutningen af nærværende betjeningsvejledning findes der en liste over reservedele.

## Afhjælpning af fejl

Der er ofte simple årsager til driftsfejl, som De selv kan afhjælpes ved hjælp af følgende oversigt. I tvivlstilfælde efter hvis fejlen ikke er opført under Fejl/afhjælpning, bedes De kontakte en autoriseret kundservice.

### △ Risiko for elektriske stød!

Reparationsarbejder på apparatet må kun udføres af en autoriseret kundservice.

### Apparat arbejder ikke

- Kontrollér el-spændingen.
- Kontrollér tilslutningsledning for beskadigelser.

### Apparat sættes ikke under tryk

- Ventilér apparatet: Lad pumpen arbejde uden højtrykslange, indtil vandet træder ud af højtryksudgangen uden bobler. Tilslut derefter højtryksslangen igen.

- Rengør sien i vandtilslutningen.
- Kontrollér vandtilslutningsmængden.
- Kontrollér alle tilslutningsledninger til pumpe for tæthed eller tilstopning.

### Store trykkudsving

- Rengør højtryksdysen. Snavs i dysehullerne fjernes med en nål. Skyl efter med vand.

### Pumpe utæt

- 10 dråber per minut er tilladt. Ved stærkere utæthed bør De kontakte en autoriseret kundtjeneste.

### Ingen rengøringsmiddel-opsugning

- Rengør rengøringsmiddel-sugeslangen med filter og kontrollér den for utætheder.

## Rengøringsmiddel

For at kunne arbejde uden funktionsforstyrrelser og tilpasse den pågældende rengøringsopgave anbefaler vi at benytte rengørings- og plejemiddelprogrammet fra Kärcher. Rådfør Dem eller rekvirer oplysninger herom. Her findes et lille udvalg:

### Universelt rengøringsmiddel

Profi RM 555 ULTRA

### Rengøringsmiddel til biler

Profi RM 565 ULTRA

### Rengøringsmiddel til bolig og have

Profi RM 570 ULTRA

### Rengøringsmiddel til både

Profi RM 575 ULTRA

## Service

### Garanti

I hvert land gælder de garantibestemmelser, som vort salgsselskab i det pågældende land har udgivet. Evt. fejl på apparatet repareres gratis i garantiperioden, hvis de skyldes en materiale- eller produktionsfejl.

Hvis De vil gøre Deres garanti gældende, bedes De henvende Dem til Deres forhandler med tilbehør og kvittering.

### Kundeservice

Vore Kärcher-filialer er Dem gerne behjælpelige, hvis De har spørgsmål eller der skulle opstå driftsforstyrrelser.

## Ekstratilbehør

Med ekstratilbehøret udvides apparatets brugsmuligheder. Yderligere informationer fås hos Kärcher-forhandleren.

Illustrationer, se side 110.

### 1 Roto-Jet-dyse

til genstridig snavs som f.eks. mosbegrøede eller forvitrede udendørs flader

### 2 Stærkskærm til Roto-Jet

### 3 Rørrensætsæt

til stoppede rør og afløb

### 4 Roterende vaskeborste

til rengøring af karosseri- og glasflader

### 5 Vaskeborste

til rengøring af glatte flader, f.eks. bil og båd

### 6 Sandblæsningssæt

til fjernelse af rust og maling

### 7 Fleksibelt strålerør

drejelig dyse til rengøring på vanskeligt tilgængelige steder

### 8 Trevejsdyse med strålerør

### 9 Strålerør til vanskeligt tilgængelige steder

ekstra langt strålerør til f.eks. rengøring af tagrender

### 10 Gulvstrålerør

### 11 Strålerørsforlænger 0,5 m

### 12 Højtryksslange 7,5 m

### 13 Forlængerslange

### 14 Grovsugesæt

### 15 Sugerslange med filter

til opslugning af vand, f.eks. fra damme og vandtønder

### 16 Vandfilter

### 17 Tilbageslagsventil

### 18 T-Racer

til stærkfri rengøring af flader, f.eks. terrasser, indkørsler, vægge

## Tekniske data

### El-tilslutning

Spænding (1~ 50/60 Hz)	220-240 V
Tilslutningseffekt	1,4 kW
Netsikring (træg)	10 A
Beskyttelsesklasse	2, IPX5

### Vandtilslutning

Tilførselstemperatur (maks.)	40 °C
Tilførselsmængde (min.)	8 l/min
Tilløbstryk (maks.)	(12 bar) 1,2 MPa

### Kapacitet

Nominelt tryk	(80 bar)	8 MPa
Driftstryk maks.	(100 bar)	10 MPa
Transportmængde	(330 l/h)	5,5 l/min
Rengøringsmiddelopsugning		0,4 l/min

Rekylkraft ved håndsprøjetepistol

ved arbejdsdruk (maks.) 10 N

Maskinvibrationer (ISO 5349) 0,8 m/s<sup>2</sup>

Lydtrykniveau  $L_{PA}$  (EN 60704-1) 78 dB(A)

Lydeffektniveau  $L_{WA}$  (2000/14/EF) 92 dB(A)

### Mål

Længde/Bredde/Højde 450/140/250 mm

Vægt 5 kg

## Strømskema

M1	Motor
Q1	Kontakt til apparat
S1	Trykkontakt
Z1	Genindkoblingsfilter

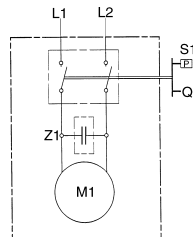

## EU-overensstemmelseserklæring

Hermed erklærer vi at nedenstående maskine på grund af sin udførelse og konstruktion i den udførelse, i hvilken den sælges af os, overholder EU-direktivernes relevante, grundlæggende sikkerheds- og sundhedsmæssige krav. Hvis maskinen ændres uden aftale med os, mister denne attest sin gyldighed.

**Produkt:** Højtryksrenser

**Type:** 1.320-xxx

**Relevante EU-direktiver:**

98/37/EF

73/23/EØF (+ 93/68/EØF)

89/336/EØF (+ 91/263/EØF, 92/31/EØF, 93/68/EØF)

2000/14/EF

**Harmoniserede standarder, der blev anvendt:**

DIN EN 55014 – 1: 2000 + A1: 2001

DIN EN 55014 – 2: 1997

DIN EN 60335 – 1

DIN EN 60335 – 2 – 79

DIN EN 61000 – 3 – 2: 2000

DIN EN 61000 – 3 – 3: 1995 + A1: 2001

**Fulgte procedure for overensstemmelsesvurdering:**

Tillæg V

**Lydeffektniveau**

Målt: 90 dB(A)

Garanteret: 92 dB(A)

Interne forholdsregler sikrer, at serieapparaterne altid opfylder kravene fra de aktuelle EU-direktiver og de standarder, der blev anvendt: Underskriverne handler på forretningsledelsens vegne og med dennes fuldmagt.

9.957-684 (09/03)

Alfred Kärcher Kommanditgesellschaft. Sitz Winnenden.

Registergericht: Waiblingen, HRA 169.

Persönlich haftende Gesellschafterin: Kärcher Reinigungstechnik GmbH. Sitz Winnenden, 2404 Registergericht Waiblingen, HRB Geschäftsführer: Dr. Bernhard Graf, Hartmut Jenner, Georg Metz

Alfred Kärcher GmbH & Co. KG

Cleaning Systems

Alfred - Kärcher - Str. 28-40

P.O. Box 160

D - 71349 Winnenden

Tel.: +49 7195 14-0

Fax: +49 7195 14-2212

  
H. Jenner

  
S. Reiser

Dansk - 45

## Før første igangsetting

### Riktig bruk

Denne maskinen må kun brukes i ikke-yrkesmessig sammenheng

- til rengjøring av maskiner, kjøretøyer, bygninger, verktøy, fasader, terrasser, hager osv. med høytrykksstråle (og med rengjøringsmiddeltilsetning ved behov);
- til motorvask kun på steder med oljeutskiller;
- med tilbehør, reservedeler og rengjøringsmidler som er godkjent av Kärcher. Ta hensyn til anvisningene som følger rengjøringsmidlene.
- Rengjøringsapparatene må ikke brukes utendørs ved lave temperaturer.

### Sammenmontering

Kontroller innholdet ved utpakking. Ta umiddelbart kontakt med din forhandler dersom du oppdager transportskader.

### Elektrisk tilkobling

- △ Maskinen må kun tilkobles strømuttak som er installert av en elektromontør, i henhold til IEC 60364.
- △ Maskinen må kun kobles til vekselstrøm. Spenningen må stemme overens med maskinens typeskilt.
- △ Sikringstørrelse på stikkontakt må være minst 10 A (treg).
- △ For å unngå el-ulykker anbefaler vi at du bruker stikkontakter med forankoblede vernebrytere for å beskytte mot feilstrøm (maks. nominell utløsningsstrøm: 30 mA).
- △ Advarsel: Uegnede skjøteledninger kan være farlige. Ved utendørs bruk må det anvendes skjøteledninger som er godkjent for dette og merket etter gjeldende regler, og som har tilstrekkelig ledningstverrsnitt:  
1 til 10 m 1,5 mm<sup>2</sup>    10 til 30 m: 2,5 mm<sup>2</sup>

- △ Hvis det brukes skjøteledning må støpsel og kobling for denne være vanntette.
- △ Skjøteledninger må alltid vikles helt inn på kabeltrommelen.
- △ Bruk aldri defekte strømledninger eller skjøteledninger! Hvis strømledningen skades, må den erstattes av en spesialstrømledning, som fås fra produsenten eller fra kundeservice.
- △ Pass på at strømledningen eller skjøteledningen ikke skades ved at den kjøres over, klemmes, strekkes eller lignende. Beskytt strømledningen mot sterk varme, olje og skarpe kanter.
- △ Ta aldri i støpselet eller stikkontakten med våte hender.
- △ Forbindelsen mellom strømledningen og skjøteledningen må aldri ligge i vann.
- △ Alle strømførende deler i arbeidsområdet må være spylesikre.

### Tilkobling til offentlig vannledning

Ta hensyn til vannleverandørens forskrifter.

- △ Det må kun brukes vanntilførselsslange (ikke i standard leveringsfang) med følgende mål:
  - Lengde minst 7,5 m
  - med minste diameter ½".
- ⓘ For tilkoblingsverdier, se Typeskiltet/Tekniske data.
- △ Forurensing i vannet som tilføres kan skade pumpe. For å unngå dette, vil vi uttrykkelig anbefale bruk av Kärcher vannfilter (best.nr. 4.730-059).

## Sikkerhetsanvisninger

- △ Bruk i eksplosjonsfarlige rom er forbudt.
- △ Ved bruk av maskinen i risikoområder (f.eks. bensinstasjoner) må gjeldende sikkerhetsforskrifter følges.
- △ Ikke bruk maskinen når strømledningen eller viktige deler av maskinen, f.eks sikkerhetslementer, høytrykkslange, eller sprøytepipistol er skadet.
- △ **Advarsel** Høytrykkslange, armatur og koblinger er viktige for sikkerheten ved bruk av maskinen. Bruk kun høytrykkslanger, armatur og koblinger som er anbefalt av produsenten.
- △ Maskinen må ikke brukes av barn eller uinnvidde personer.
- △ Brukeren må bruke maskinen på korrekt måte. Han eller hun må ta hensyn til forholdene på det aktuelle bruksstedet, og være oppmerksom på andre personer, og spesielt barn.
- △ **Advarsel:** Ikke bruk maskinen hvis andre personer er innen rekkevidde, med mindre de har på seg verneklær.
- △ **Advarsel:** Høytrykkstråler kan være farlige ved feil bruk. Strålen må ikke rettes mot personer, dyr, elektrisk utstyr som er på, eller maskinen selv.
- △ Ikke rett strålen mot deg selv eller andre for å rengjøre klær eller skotøy.
- △ Ikke spyl gjenstander som inneholder helseskadelige materialer (f.eks asbest).
- △ **Advarsel:** Dekk og ventiler på kjøretøy kan skades med høytrykkstråler, noe som kan føre til at dekk eksploderer. Første tegn på at dekket er skadet er at det misfarges. Skadde dekk/dekkventiler er livsfarlige. Hold alltid en minsteavstand på 30 cm ved rengjøring.
- △ Rengjøringsarbeid som medfører oljeholdig avløpsvann, f.eks motorvask, karosserivask, må bare utføres på vaskeplasser med oljeutskiller.

△ Når du rengjør lakkerte overflater må du holde en minsteavstand på 30 cm, for å unngå skade.

△ Sug aldri inn væsker som inneholder løsemidler eller uførtynede syrer og løsemidler! Eksempler på slike væsker kan være bensin, malingstynner og fyringsolje. Sprøytetåken er høytantennelig, eksplosiv og giftig. Ikke bruk acetone, uførtynede syrer og løsemidler, da disse angriper materialet som er brukt i maskinen.

△ Bruk egnede verneklær som beskyttelse mot tilbakesprut.

△ La aldri maskinen stå ubevoktet, når det er i gang.

△ **Advarsel:** Denne maskinen er konstruert for bruk sammen med rengjøringsmidler levert av, eller anbefalt av produsenten. Bruk av andre rengjøringsmidler eller kjemikalier kan virke inn på maskinens sikkerhet.

### Sikkerhetsinnretninger

Sikkerhetsinnretningene skal beskytte mot skader og må ikke endres eller overstyres.

#### Overstrømsventil med trykkbryter

Når høytrykkspistolens avtrekker slippes, kobler trykkbryteren ut pumpen og høytrykksstrålen brytes. Når avtrekkeren betjenes, kobles pumpen inn igjen. Overstrømsventilen forhindrer i tillegg at det tillatte driftstrykk overskrides.

#### Sikringsknapp

Sikringsknappen på høytrykkspistolens forhindrer utilsiktet igangsetting av maskinen.

## Miljøvern

### Avfallsbehandling av emballasje

Materialet i emballasjen kan resirkuleres. Vennligst lever emballasjen til gjenvinning.

### Avfallsbehandling av kassert apparat

Allerede under produktutviklingen av apparatet ble det lagt vekt på bruk av resirkulerbare materialer. Likevel kan det være at deler inneholder stoffer som ikke skal kastes i husholdningsavfallet.

## Betjening

### Forberedelser

- Koble en vanntilførselsslange (ikke i standard leveringsomfang) til mellom maskinens vanntilførselstilkobling og vannledningen.
- Åpne vanntilførselen.

△ *Ved bruk av høytrykksvaskeren med stengt vanntilførsel, vil dette føre til skade på pumpens topplokk. Ta aldri høytrykksvaskeren i bruk med stengt vanntilførsel.*

- Sett støpselet i stikkkontakten.
- Sett hovedbryteren i "1/ON"-stilling.

△ *Høytrykksvannstrålen fører til tilbakeslag i høytrykkspistolens. Pass derfor på at du står støtt og holder i høytrykkspistolens og strålerøret med begge hender.*

### Innkobling

- Trykk på sikringsknappen på høytrykkspistolens og betjen avtrekkeren.

### Utkobling

- Slipp avtrekkeren.

Aktiver sikringsknappen ved opphold i arbeidet eller når du forlater maskinen, for å forsikre deg mot utilsiktet igangsetting av maskinen.

## Tilsetning av rengjøringsmiddel

- Fyll rengjøringsmiddeltanken med rengjøringsmiddel.

- Ta ut strålerør

ⓘ *Det kan ikke benyttes rengjøringsmiddel ved høytrykk*

- Ved tilsetning av rengjøringsmiddel: Heng doseeringsventil for rengjøringsmidlet ned i en beholder med rent vann og la maskinen gå for skylning i ca. ett minutt.

### Anbefalt rengjøringsmetode

1. Sprøyt rengjøringsmiddel sparsomt på den tørre overflaten og la det virke (ikke tørke).
2. Skyll vekk det oppløste smuset med høytrykksstrålen.

### Tilkobling av tilbehør

- Bytt ut strålerøret med ønsket tilbehør.

ⓘ *Følgende tilbehører, avhengig av modell, i standard leveringsomfang eller til salgs hos din Kärcher-forhandler (se også "Tilleggsutstyr").*

#### Vaskeborste

for rengjøring av store, glatte flater – som f.eks. bil, campingvogn eller båt. Rengjøringsmiddel kan tilsettes.

#### Roterende vaskeborste

for skånsom og grundig rengjøring – av f.eks. karosseri- og glassflater. Rengjøringsmiddel kan tilsettes.

#### Roto-jet-dyse

for hårdnakket smuss – f.eks. mosegrodde gangveiheller eller fasader. Bruk maksimalt arbeidstrykk uten rengjøringsmiddel.

## Etter bruk

- Sett hovedbryteren i "0/OFF"-stilling.
- Trekk ut det elektriske støpselet.
- Steng vanntilførselen.
- Koble vannslangen fra maskinen.
- Betjen høytrykkspistolens avtrekker, slik at maskinen gjøres trykkløst.
- Trykk på sikringsknappen for å sikre maskinen mot utilsiktet igangsetting.

## Oppbevaring

- △ *Frost kan skade maskiner som ikke er fullstendig tømt. Det anbefales at maskinen gjennomskylles med en glysantinopløsning og oppbevares på et frostfritt sted om vinteren.*
- Koble strålerøret fra høytrykkspistolen .
  - Vikle opp den elektriske ledningen og heng den f.eks. på høytrykkspistolen.

## Rengjøring og vedlikehold

### Rengjøring

For lengere tids lagring, f.eks. om vinteren:

- Demonter doseringsventil for rengjøringsmiddelet fra sugeslange for rengjøringsmiddelet og rengjør den under rennende vann.
- Trekk ut silen i vanntilkoblingen med en flenstang og rengjør den under rennende vann.
- Gjennomskyll maskinen med en glysantinopløsning. Dette beskytter både mot frost og mot korrosjon.

### Vedlikehold

Maskinen er utover ovenstående vedlikeholdsfri.

### Reservedeler

Det må utelukkende brukes originale Kärcher reservedeler. En reservedelsoversikt finner du bak i denne bruksanvisning.

## Feilretting

Feil har ofte en enkel årsak, som du kan rette selv ved hjelp av følgende oversikt. I tvilstilfeller eller ved feil som ikke er oppgitt her, ta kontakt med en autorisert servicemontør.

### △ Fare for elektrisk støt!

Reparasjonsarbeider på maskinen må kun utføres av en autorisert servicemontør.

#### Maskinen starter ikke

- Kontroller nettspenningen.
- Kontroller den elektrisk ledningen for evt. skader.
- Maskinen bygger ikke opp trykk

- Luft maskinen: La pumpen gå uten høytrykkslange inntil vannet kommer fritt for luftbobler gjennom høytrykksuttaket. Monter deretter høytrykkslangen igjen.

- Rengjør silen i vanntilkoblingen.
- Kontroller vanntilførselsmengden.
- Kontroller at ingen av tilførselsledningene til pumpen er lekk eller tilstoppet.

#### Sterke trykksvingninger

- Rengjør høytrykksdysen. Fjern smuss fra dysehullet med en nål og skyll med rent vann forfra.

#### Lekkasje på pumpe

- 10 dråper i minuttet er tillatt. Ved større lekkasje må servicemontør tilkalles.

#### Maskinen suger ikke rengjøringsmiddel

- Rengjør rengjøringsmiddeletslangen og filteret og kontroller for evt. lekkasjer.

## Rengjøringsmidler

For feilfritt arbeid og passende til enhver arbeidsoppgave anbefaler vi Kärcher rengjørings- og pleiemiddelprogram. Vennligst ta kontakt for ytterligere informasjon. Her har du et lite utvalg:

### **Universalrengjøringsmiddel**

Profi RM 555 ULTRA

### **Bilrengjøringsmiddel**

Profi RM 565 ULTRA

### **Hus- og hagerengjøringsmiddel**

Profi RM 570 ULTRA

### **Båtrengjøringsmiddel**

Profi RM 575 ULTRA

## Service

### Garanti

De garantibestemmelser som er utgitt av vår distribusjonsavdeling gjelder i alle land. Eventuelle feil på maskinen blir reparert gratis i garantitiden, dersom disse kan føres tilbake til material- eller produksjonsfeil.

Ved behov for garanti-reparasjoner, henvender du deg til din Kärcher-forhandler eller nærmeste autoriserte serviceforhandler.

### Kundeservice

Ved spørsmål eller feil, ta kontakt med din Kärcher-forhandler eller.



## Tilleggsutstyr

Tilleggsutstyr utvider maskinens bruksområde. For nærmere informasjon, ta kontakt med din Kärcher-forhandler.

Bilder på side 110.

- 1 Roto-jet-dyse  
for hardtsittende skitt som f.eks ved mosegrodde eller forvitrede overflater
- 2 Sprutbeskyttelse for Roto-jet-dyse
- 3 Rørrengjøringssett  
mot tilstoppede rør og avløp
- 4 Roterende vaskeborste  
for rengjøring av karosseri- og glassflater
- 5 Vaskeborste  
for rengjøring av glatte flater, f.eks på bil eller båt
- 6 Sandvaskesett  
for fjerning av rust eller maling
- 7 Fleksibelt strålerør
- 8 Tretrinnsdyse med strålerør
- 9 Strålerør for vanskelig tilgjengelige steder  
ekstra langt strålerør f.eks til rengjøring av takrenner
- 10 Gulvstrålerør
- 11 Strålerørsforlengelse
- 12 Høytrykkslange
- 13 Forlengesslange
- 14 Grovsugesett
- 15 Sugeslange med filter  
for oppsuging av vann fra vannreservoarer, vanntønner o.l.
- 16 Vannfilter
- 17 Tilbakeslagsventil
- 18 T-Racer  
for sprutfri rengjøring av overflater som f.eks terrasser, oppkjørsler og husvegger

## Tekniske data

<b>Strømtilkobling</b>		
Spenning (1~50/60 Hz)	220-240 V	
Effektbehov	1,4 kW	
Sikring (treg)	10 A	
Beskyttelsesklasse	2, IPX5	
<b>Vanntilkobling</b>		
Maks. tilloppstemperatur	40 °C	
Min. tilløpsmengde	8 l/min	
Tilløpstrykk (max.)	(12 bar) 1,2 MPa	
<b>Kapasiteter</b>		
Nominelt trykk	(80 bar) 8 MPa	
Trykk maks.	(100 bar) 10 MPa	
Transportmengde	(330 l/h) 5,5 l/min	
Rengjøringsmiddeltilsetning	0,4 l/min	
Rengjøringsmiddeltilsetning	25 l/h	
Tilbakeslagskraft høytrykkspistol ved maks. arbeidstrykk	10 N	
Maskinivibrasjoner (ISO 5349)	0,8 m/s <sup>2</sup>	
Lydtrykknivå L <sub>PA</sub> (EN 60704-1)	78 dB(A)	
Lydeffektnivå L <sub>WA</sub> (2000/14/EF)	92 dB(A)	
<b>Mål</b>		
Lengde/Bredde/Høyde	450/140/250 mm	
Vekt	5 kg	

## EU-KONFORMITETSERKLÆRING

Vi erklærer herved at maskinen som er beskrevet nedenfor, i konstruksjon og utførelse tilsvarende markedsførte modell og er i overensstemmelse med de gjeldende og grunnleggende sikkerhets- og helsekrav i EU-direktivet. Denne erklæring mister sin gyldighet dersom maskinen endres uten etter avtale med oss.

**Produkt:** Høytrykksvasker

**Type:** 1.320-xxx

**Gjeldende EU-direktiv:**

98/37/EF

73/23/EØF (+ 93/68/EØF)

89/336/EØF (+ 91/263/EØF, 92/31/EØF, 93/68/EØF)

2000/14/EF

**Anvendte overensstemmende normer:**

DIN EN 55014 – 1: 2000 + A1: 2001

DIN EN 55014 – 2: 1997

DIN EN 60335 – 1

DIN EN 60335 – 2 – 79

DIN EN 61000 – 3 – 2: 2000

DIN EN 61000 – 3 – 3: 1995 + A1: 200

**Anvendt metode for konformitetsvurdering:**

Vedlegg V

**Lydeffektnivå**

Målt : 90 dB(A)

Garanteret: 92 dB(A)

Gjennom interne tiltak er det sikret at serieproduserte maskiner alltid er i overensstemmelse med kravene i de aktuelle EU-direktiver og anvendte normer. Undertegnede handler etter oppdrag og med fullmakt fra ledelsen.

5.957-684 (09/03)

## Koblingskjempe

- M1 Motor
- Q1 Hovedbryter
- S1 Trykkbryter
- Z1 Støydempingsfilter

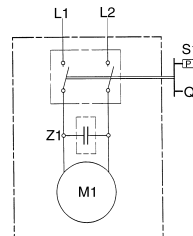

Alfred Kärcher Kommanditgesellschaft. Sitz Winnenden.

Registergericht: Waiblingen, HRA 169.

Persönlich haftende Gesellschafterin: Kärcher Reinigungstechnik GmbH. Sitz Winnenden, 2404 Registergericht Waiblingen, HRB Geschäftsführer: Dr. Bernhard Graf, Hartmut Jenner, Georg Metz

Alfred Kärcher GmbH & Co. KG

Cleaning Systems

Alfred - Kärcher - Str. 28-40

P.O. Box 160

D - 71349 Winnenden

Tel.: +49 7195 14-0

Fax: +49 7195 14-2212

H. Jenner

S. Reiser

Norsk - 49

## Före första start

### Avsedd användning

Maskinen är ej avsedd för industriell användning. Maskinen är avsedd för

- rengöring av maskiner, fordon, byggnader, verktyg, fassader, terrasser, trädgårdsredskap osv med vatten (eventuellt med tillsats av rengöringsmedel).
- motorrengöring på platser med motsvarande oljeavskiljare.
- av Kärcher godkända tillbehör, reservdelar och rengöringsmedel. Beakta rengöringsmedelens bifogade anvisningar.
- Det är ej lämpligt att använda maskinen utomhus vid låga temperaturer

### Ihopsättning

Kontrollera förpackningens innehåll vid uppackning. Meddela säljaren eventuella transportskador.

### Elanslutning

- △ Aggregatet får endast anslutas till en elektrisk anslutning, som har installerats enligt IEC och av en elfackman.
- △ Aggregatet får endast anslutas till växelström. Spänningen måste vara den på aggregatets typskylt angivna.
- △ Säkringen av eluttaget ska vara minst 10 A (trög).
- △ För att undvika elolyckor rekommenderar vi att använda eluttag med jordfelsbrytare (max 30 mA märkutlösningstyrka).
- △ Varning: Olämpliga förlängningskablar kan vara farliga. Utomhus får endast godkända och märkta förlängningskablar med tillräcklig ledningsarea användas:  
1 till 10 m: 1,5 mm<sup>2</sup>    10 till 30 m: 2,5 mm<sup>2</sup>
- △ Om förlängningskabel används ska stickkontakt och koppling vara vattentäta.

△ Förlängningskablar ska alltid rullas av helt från kabeltrumman.

△ Använd aldrig defekta nät- eller förlängningskablar! Om anslutningskabeln är skadad, ska den bytas ut mot en speciell anslutningskabel, som kan erhållas av tillverkaren eller återförsäljaren.

△ Nät- och förlängningskabeln får inte skadas av överkörning, klämning, dragning eller liknande. Skydda nätkablarna för värme, olja och vassa kanter.

△ Ta inte i nätkontakten och eluttaget med fuktiga händer.

△ Förbindelsen nät-förlängningskabel får inte ligga i vatten.

△ Alla strömförande delar i arbetsområdet måste vara i sköljtätt utförande.

### Anslutning till vattenledningsnät

Följ vattenleverantörens föreskrifter.

ⓘ För anslutningsdata se typskylt/tekniska data.  
△ Använd endast tilllopps slang (ingår ej i leverans) med minst:

- 7,5 m längd
- minst ½" diameter.

△ Smuts i tilloppsvattnet skadar pumpen. Använd därför alltid Kärchers vattenfilter (best nr 4.730-059).

## Säkerhetsanvisningar

△ Användning i lokaler med explosionsrisk är förbjuden.

△ Om aggregatet används i riskområden, (t ex bensinstationer) skall gällande säkerhetsföreskrifter följas.

△ Aggregatet får inte tas i drift om nätkabeln eller viktiga komponenter på aggregatet, t ex säkerhetsanordningarna, högtrycksslangar, sprutmunstycket, är skadade.

△ **Varning** högtrycksslangar, armaturer och kopplingar är viktiga för aggregatets säkerhet. Använd endast av tillverkaren rekommenderade högtrycksslangar, armaturer och kopplingar.

△ Aggregatet får inte användas av barn eller personer, som ej har erhållit instruktioner.

△ Användaren är skyldig att använda aggregatet till rätt ändamål och ska ta hänsyn till lokala förhållanden samt under arbete med aggregatet se upp med andra personer, i synnerhet barn.

△ **Varning:** Använd inte aggregatet, om det finns andra personer i närheten och dessa inte bär skyddskläder.

△ **Varning:** högtrycksstrålar kan vara farliga vid felaktig hantering.

△ Strålen får inte riktas på personer, djur, spänningsförande elektrisk utrustning eller på själva aggregatet.

△ Rikta inte strålen på dig själv eller andra personer för att rengöra kläder eller skodon.

△ Spruta inte på föremål, som innehåller farliga ämnen (t ex asbest).

△ **Varning:** Fordonsdäck/däckventiler kan skadas av högtrycksstrålen och explodera. Det första tecknet på detta är att däcket missfärgas. Skadade däck/däckventiler är livsfarliga. Rengöring får endast ske med ett säkerhetsavstånd på minst 30 cm.

△ Rengöringsarbeten, där det förekommer oljehaltigt vatten, t ex vid motortvätt, underredstvätt får endast utföras på tvättplatser med oljeavskiljare.

△ Vid rengöring av lackerade ytor skall ett minsta avstånd på 30 cm hållas för att undvika skador.

△ Sug aldrig in lösningsmedelshaltiga vätskor eller oförtunnade syror och lösningsmedel! Till det räknas t ex bensin, thinner eller eldningsolja. Sprutdimman är högantändlig, explosiv och giftig. Använd aldrig aceton, utspädda syror och lösningsmedel, eftersom dessa ämnen angriper aggregatets material.

△ Använd om nödvändigt skyddskläder och skyddsglasögon som skydd för stänk.

△ Låt aldrig aggregatet stå utan uppsikt när det är i drift.

△ **Varning:** Detta aggregat har konstruerats för användning tillsammans med rengöringsmedel, som levereras och rekommenderas av tillverkaren. Andra rengöringsmedel eller kemikalier kan försämra aggregatets säkerhet.

### Säkerhetsanordningar

Säkerhetsanordningar är till för ditt skydd och får ej ändras eller sättas ur funktion.

#### Överströmningsventil med pressostat

När spolhandtagets avtryckare släpps, kopplar pressostaten från pumpen. När avtryckaren trycks in, kopplar pressostaten åter till pumpen.

Överströmningsventilen förhindrar dessutom att det tillåtna arbetstrycket överskrids.

#### Spärr

Spärren på spolhandtaget förhindrar att spolning startas oavsikligt.

## Miljöskydd

### Hantering av emballage

Emballagematerial kan återanvändas. Skicka emballaget till återanvändning.

### Skrotning av aggregatet

Aggregatet är konstruerat med hög återanvändningsgrad.

Trots detta kan det innehålla ämnen, som inte bör kastas i hushållssoporna.

## Handhavande

### Före start

• Anslut en matarslang (ingår ej i leveransen) till maskinens vattenanslutning och till vattenkranen.

• Öppna vattentillförseln.

△ *Om högtryckstvätten körs med stängt vattentilllopp skadas cylindertoppenheten. Kör aldrig högtryckstvätten med stängd vattenkran.*

• Stick kontakten i uttaget.

• Ställ huvudströmbrytaren på „1/ON“.

△ *När vattenstrålen sprutar ut genom munstycket verkar en rekylkraft på spolhandtaget. Stå därför alltid stadigt och håll fast spolhandtaget och spolröret ordentligt.*

### Start

• Tryck på spolhandtagets spärr och därefter på avtryckaren.

### Stopp

• Släpp avtryckaren.

Vid paus och när maskinen lämnas ska spärren tryckas in för att förhindra oavsiktlig start.

## Tillsats av rengöringsmedel

• Fyll rengöringsmedeltanken med rengöringsmedel.

• Lossa spolröret från spolhandtaget.

① *Använd ej rengöringsmedel vid högtryck!*

• Om rengöringsmedel tillsatts: Häng kemdoseringsventilen i en behållare med rent vatten och låt maskinen gå ca 1 minut för att spola igenom den.

### Rekommenderad rengöringsmetod

1. Påför rengöringsmedlet sparsamt på den torra ytan och låt det verka (ej torka).

2. Spola bort löst smuts med högtrycksstrålen.

### Anslutning av tillbehör

• Byt resp tillbehör mot spolröret.

① *Följande tillbehör ingår beroende på modell vid leveransen eller kan erhållas i fackhandeln (se även "Extra tillbehör").*

#### Tvättborste

för stora jämna ytor – t ex på bil, husvagn eller båt. Rengöringsmedel kan tillsättas.

#### Roterande tvättborste

för skonsam och grundlig rengöring av t ex karosseri- och glasytor. Rengöringsmedel kan tillsättas.

#### Roterande munstycke

för fastsittande smuts som t ex mossor på gångvägar och fassader. Arbeta utan rengöringsmedel och med högsta arbetstryck.

## Vid arbetets slut

- Ställ huvudströmbrytaren på „0/OFF“.
- Dra ur nätkontakten.
- Stäng av vattentillförseln.
- Ta av slangen från vattenanslutningen.
- Tryck in spolhandtagets avtryckare tills maskinen är utan tryck.
- Tryck in spårren för att förhindra oavsiktlig start.

## Förvaring

- ❗ *Vid frost kan maskinen skadas om den inte tömts helt. Förvara maskinen i ett frostskyddat rum under vintern.*
- Lossa spolröret från spolhandtaget.
- Linda upp anslutningsladdan och häng den om t ex spolhandtaget.

## Skötsel

### Rengöring

Före längre förvaring t ex under vintern

- Dra av kemdoseringsventilen från sugslangen och rengör den under rinnande vatten.
- Dra ut filtret i vattenanslutningen med en flattång och rengör det under rinnan vatten.

### Underhåll

Maskinen är underhållsfri.

### Reservdelar

Använd endast Kärchers originalreservdelar. En reservdelslista återfinns i slutet av denna bruksanvisning.

## Hjälp vid störningar

Störningar har ofta enkla orsaker som du kan åtgärda själv med hjälp av följande översikt. Kontakta auktoriserad kundtjänst i tveksamma fall eller vid ej i översikten nämnda störningar.

### ⚠ Risk för elektriska stötar!

Reparation får endast utföras av auktoriserad verkstad.

### Maskinen startar ej

- Kontrollera nätspänningen.
- Kontrollera att nätkabeln är hel.

### Arbetstryck uppnås ej

- Lufta maskinen: Låt maskinen gå utan högtrycksslang tills vattnet är blåsfritt. Montera högtrycksslangen igen.
- Rengör vatteninloppsfiltret.
- Kontrollera vattenflödet.
- Kontrollera att alla ledningar till pumpen är täta och att de inte är tilltäppta.

### Större tryckavvikelse

- Rengör högtrycksmunstycket. Avlägsna eventuellt smuts i munstycksöppningen med en nål och spola därefter med vatten framifrån.

### Pumpen är otät

- 10 droppar per minut är tillåtet. Kontakta kundtjänsten om läcket är större.

### Rengöringsmedel sugs ej in

- Rengör kemsugslangen med filter och kontrollera att den är tät.

## Rengöringsmedel

För störningsfri rengöring och passande för varje uppgift rekommenderar vi Kärchers rengörings- och vårdmedel. Här är ett litet urval:

### **Universalrengöringsmedel**

Profi RM 555 ULTRA

### **Bilrengöringsmedel**

Profi RM 565 ULTRA

### **Hus- och trädgårdsrengöringsmedel**

Profi RM 570 ULTRA

### **Båtrensmedel**

Profi RM 575 ULTRA

## Service

### **Garanti**

För varje land gäller vår representants garantivillkor. Eventuella fel på maskinen repareras kostnadsfritt under garantitiden, såvida orsaken är material- eller tillverkningsfel. Kontakta återförsäljaren eller vår representant vid garantifall.

### **Kundtjänst**

Vid förfrågningar eller störningar hjälper vår Kärcher-representant gärna.

## Extra tillbehör

Extra tillbehör ökar maskinens användningsmöjligheter. Närmare information erhålles hos Kärcher.

Se bilderna på sida 110

- 1 Roterande munstycke  
för hårdnackad smuts som exempelvis ytor med mossor eller södervitrade ytor
- 2 Stänkskydd för rotojet
- 3 Rörrensningssats  
mot igensatta rör och avlopp
- 4 Roterande tvättborste  
För rengöring av karosseri- och glasytor
- 5 Tvättborste  
För rengöring av släta ytor, t ex bilar, båtar
- 6 Munstyckssats  
För att avlägsna rost eller färg
- 7 Flexibelt spolrör  
vridbart munstycke för rengöring av svåråtkomliga ställen
- 8 Flerfunktionsmunstycke med spolrör
- 9 Spolrör för svåråtkomliga ställen  
Extra långt stålror, t ex för rengöring av takrännor
- 10 Golvspolrör
- 11 Spolrörsförlängning
- 12 Högtrycksslang
- 13 Slangförlängning
- 14 Sugsats för stora mängder
- 15 Sugslang med filter  
för att suga från vattenförråd, t ex från damma och vattentunnor
- 16 Vattenfilter
- 17 Backventil
- 18 T-Racer  
för att suga från vattenförråd, t ex från damma och vattentunnor

## Tekniska data

<b>Elanslutning</b>		
Spänning (1~50/60 Hz)	220-240	V
Effektförbrukning	1,4	kW
Nätsäkring (trög)	10	A
Skyddsklass	2,	IPX5
<b>Vattenanslutning</b>		
Inloppstemperatur (max.)	40	°C
Flödesmängd (min.)	8	l/min
Inloppstryck (max.)	(12 bar)	1,2 MPa
<b>Kapacitet</b>		
Nominellt tryck	(80 bar)	8 MPa
Tryck max.	(100 bar)	10 MPa
Flödesmängd	(330 l/h)	5,5 l/min
Keminsugning		0,4 l/min
Återställningskraft på handsprutan vid arbetstryck	10	N
Vibration (ISO 5349)	0,8	m/s <sup>2</sup>
Ljudtrycksnivå $L_{PA}$ (EN 60704-1)	78	dB(A)
Ljudeffektnivå $L_{WA}$ (2000/14/EG)	92	dB(A)
<b>Mått</b>		
Längd/Bredd/Höjd	450/140/250	mm
Vikt	5	kg

## Kopplingsschema

- M1 Motor  
Q1 Strömbrytare  
S1 Tryckställare  
Z1 Avstörningsfilter

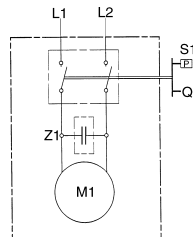

## Försäkringen om överensstämmelse

Härmed försäkras vi att den enligt nedan angivna maskinen till konstruktion, byggnadsätt och i av oss levererat utförande motsvarar tillämpliga baskrav beträffande säkerhet och hälsa enligt EU-direktiven. Vid ändringar på maskinen som icke avtalats med oss upphör denna försäkringen att gälla.

**Produkt:** Högtryckstvätt  
**Typ:** 1.320-xxx  
**Tillämpliga EU-direktiv:**  
98/37/EG  
73/23/EEG (+ 93/68/EEG)  
89/336/EEG (+ 91/263/EEG, 92/31/EEG, 93/68/EEG)  
2000/14/EG

### Tillämpade harmoniserade normer:

DIN EN 55014 – 1: 2000 + A1: 2001  
DIN EN 55014 – 2: 1997  
DIN EN 60335 – 1  
DIN EN 60335 – 2 – 79  
DIN EN 61000 – 3 – 2: 2000  
DIN EN 61000 – 3 – 3: 1995 + A1: 2001

### Tillämpad överensstämmelsebedömningsmetod:

Bilaga V

### Ljudeffektnivå

Uppmätt: 90 dB(A)  
Garanterad: 92 dB(A)

Vi har genom interna åtgärder säkerställt, att serietillverkade maskiner alltid motsvarar aktuella EU-direktiv och tillämpade normer. De undertecknade agerar på uppdrag av och med fullmakt av företagsledningen.

5.957-684 (09/03)

Alfred Kärcher Kommanditgesellschaft. Sitz Winnenden.  
Registergericht: Waiblingen, HRA 169.

Persönlich haftende Gesellschafterin: Kärcher Reinigungstechnik GmbH. Sitz Winnenden, 2404 Registergericht Waiblingen, HRB  
Geschäftsführer: Dr. Bernhard Graf, Hartmut Jenner, Georg Metz

Alfred Kärcher GmbH & Co. KG  
Cleaning Systems  
Alfred - Kärcher - Str. 28-40  
P.O. Box 160  
D - 71349 Winnenden  
Tel.: +49 7195 14-0  
Fax: +49 7195 14-2212

H. Jenner

S. Reiser

Svenska - 53

## Ennen ensimmäistä käyttöä

### Määräystenmukainen käyttö

Pesuri on tarkoitettu vain yksityiskäyttöön. Käytä sitä ainoastaan

- koneiden, ajoneuvojen, rakennusten, työkalujen, julkisivujen, terrassien, puutarhakoneiden jne. puhdistamiseen korkeapaineisella vesisuhkulla (tarvittaessa puhdistusaineiden kanssa).
- moottorin pesuun vain paikoissa, joissa on asianmukainen öljynerotin.
- Kärcherin hyväksymien varusteiden, varaosien ja puhdistusaineiden kanssa. Noudata puhdistusaineiden etiketissä olevia ohjeita.
- Puhdistimia ei ole suositeltava käyttää ulkona alhaisilla lämpötiloilla.

### Kokoaminen

Tarkista, että pakkaus sisältää kaikki varusteet ja tarvikkeet. Jos pesuri on vaurioitunut kuljetuksen aikana, ilmoita siitä heti myyjäiliikkeeseen.

### Sähköliitäntä

- △ Laitteen saa liittää vain sähköliitäntään, joka on sähköasentajan tekemä standardin IEC 60634 mukaan.
- △ Laitteen saa liittää vain vaihtovirtaan. Jännitteen on oltava yhtäpitävä laitteen tyyppikilven kanssa.
- △ Pistorasian sulake vähintään 10 A (hidas).
- △ Sähkötapaturmien välttämiseksi suosittelemme käyttämään pistorasioita, joissa on esikytetty virhevirran suojakytkin (enint. 30 mA nimellislauskaisun virranvahvuus).
- △ Varoitus! Sopimattomat jatkojohdot saattavat olla vaarallisia. Käytä ulkona vain tarkoitukseen hyväksytyjä ja vastaavasti merkittyjä jatkojohdot, joiden johdonhalkaisija on riittävä:  
1-10 m: 1,5 mm<sup>2</sup>; 10-30 m: 2,5 mm<sup>2</sup>
- △ Käytetyn jatkojohdon pistokkeen ja liittimen täytyy olla vesitiiviit.
- △ Kelaa jatkojohto aina kokonaan kaapelirummulta.

△ Älä koskaan käytä viallisia verkko- tai jatkojohtoja! Jos verkkojohto vaurioituu, se on korvattava erikoisverkkojohdolla, joka on saatavissa valmistajalta tai sen asiakaspalvelusta.

△ Kiinnitä huomiota siihen, että verkko- tai jatkojohtoa ei vaurioiteta ajamalla yli, jättämällä puristuksiin, repimällä tms. Suojaa verkkojohdot kumuudelta, öljyltä ja teräviltä reunoilta.

△ Älä koskaan kosketa virtapistoketta tai pistorasiaa kosteilla käsillä.

△ Verkko-/jatkajohdon liitos ei saa olla vedessä.

△ Työalueen kaikkien sähköä johtavien osien on oltava suojatut ruisvedeltä.

### Liitänä vesijohtoverkko

Noudata paikallisen vesilaitoksen määräyksiä.

📖 Liitäntäarvot katso Tekniset tiedot.

△ Käytä vain syöttövesiletkeä (ei kuulu toimitukseen), jonka mitat ovat seuraavat:  
– pituus vähintään 7,5 m  
– halkaisija vähintään ½".

△ Syöttövedessä olevat epäpuhtaudet vahingoittavat pumppua. Pumppuvaurioiden välttämiseksi on ehdottomasti käytettävä Kärcher-vedensuodatinta (til.-n:o 4.730-059).

## Turvaohjeet

△ Käyttö räjähdysalttiissa tiloissa on kiellettyä.

△ Käytettäessä laitetta vaara-alueilla (esim. huoltoasemalla) on noudatettava kyseisiä turvamääräyksiä.

△ Älä käynnistä laitetta, jos verkkojohto tai laitteen tärkeät osat, esim. turvaelementit, suurpaineletkut, käsikahva, ovat vaurioituneet.

△ Varoitus! Suurpaineletkut, armatuurit ja liittimet ovat tärkeitä laitteen turvallisuudelle. Käytä vain valmistajan suosittelemia suurpaineletkuja, armatuureja ja liittimiä.

△ Lapset tai ei-perehdytetyt henkilöt eivät saa käyttää laitetta.

△ Käyttäjän on käytettävä laitetta tarkoituksenmukaisesti. Hänen on huomioitava paikalliset olosuhteet ja työskennellessään laitteella kiinnitettävä huomiota ulkopuolisiin henkilöihin, erityisesti lapsiin.

△ Varoitus! Älä käytä laitetta, jos läheisyydessä on muita henkilöitä; käyttö on sallittua vain, jos nämä henkilöt käyttävät suojavaatteita.

△ Varoitus! Suurpainesuihku saattaa olla vaarallinen epäasianmukaisesti käytettäessä. Suihkua ei saa suunnata henkilöihin, eläimiin, aktiivisiin sähkövarusteisiin tai itse laitteeseen.

△ Älä suuntaa suihkua itseesi tai muihin henkilöihin vaatteiden tai kenkien puhdistamiseksi.

△ Älä ruiskuta esineitä, jotka sisältävät terveydelle vaarallisia aineita (esim. asbestia).

△ Varoitus! Ajoneuvojen renkaat/rengasventtiilit saattavat vaurioitua tai räjähtää suurpainesuihkusta. Ensimmäinen merkki siitä on renkaan värin muuttuminen. Vaurioituneet ajoneuvojen renkaat/rengasventtiilit ovat hengenvaarallisia. Puhdistus vain vähintään 30 cm etäisyydeltä.

△ Puhdistustöitä, joissa syntyy öljypitoista likavettä, esim. moottorin pesu, alustan pesu, saa suorittaa vain pesupaikoissa, joissa on öljyn erottimet.

△ Puhdistettaessa maalattuja pintoja on pidettävä vähintään 30 cm etäisyys vaurioiden välttämiseksi.

△ Älä koskaan ime liuotinpitoisia nesteitä tai ohen-tamattomia happoja tai liuottimia! Näihin kuuluu esim. bensiini, väriohenne tai lämmitysöljy. Suih-kutussumu on helposti syttyvää, räjähdysaltista ja myrkyllistä. Ei asetonia, ohen-tamattomia hap-poja eikä liuottimia, koska ne syövyttävät laitteeseen käytettyjä materiaaleja.

△ Käytä tarvittaessa sopivia suojavaatteita ja suo-jalaseja suojaamaan takaisin roiskuvilta osilta.

△ Älä koskaan jätä laitetta valvomatta niin kauan kuin laite on käytössä.

△ Varoitus! Tämä laite on kehitetty sellaisten puh-distusaineiden käyttöön, jotka valmistaja on toimitannut tai suositellut. Muiden puhdistusain-eiden tai kemikalioiden käyttö saattaa rajoittaa laitteen turvallisuutta.

### **Turvalaitteet**

Turvalaitteiden tarkoituksena on suojata loukkaan-tumisilta. Niihin ei saa tehdä muutoksia tai estää niiden toimintaa.

#### Paineektykimellä varustettu ohivirtausventtiili

Kun käsikahvan liipaisin päästetään irti, paineekty-kin pysäyttää pumpun, korkeapaineisen veden tulo loppuu. Kun liipaisin painetaan taas pohjaan, paineektykin käynnistää pumpun.

Lisäksi ohivirtausventtiili estää suurimman sallitun käyttöpaineen ylittämisen.

#### Varmistuspainike

Käsikahvassa olevalla varmistuspainikkeella este-tään pesurin tahaton käynnistyminen.

## **Ympäristönsuojelu**

### **Pakkausmateriaalin hävittäminen**

Pakkausmateriaalit ovat kierrätettävissä. Älä käsittele pakkauksia kotitalousjätteenä, vaan toimita ne jätteiden kierrätykseen.

### **Käytöstä poistetun laitteen hävittäminen**

Käytetyt laitteet sisältävät arvokkaita kierrätettäviä materiaaleja, jotka tulisi toimittaa kierrätykseen. Paristoja, öljyjä ja samankaltaisia aineita ei saa päästää ympäristöön.

## **Käyttö**

### **Valmistelut**

- Liitä vedensyöttöletku (ei kuulu toimitukseen) pe-surin vesiliitäntään ja vedenottopisteeseen.
- Avaa vedentulo.

△ *Jos korkeapainepesuria käytetään syöttövesiha-nan ollessa kiinni, niin sylinterinkansi voi vau-rioitua. Älä käytä korkeapainepesuria vesihanan ollessa kiinni.*

- Laita verkkopistoke pistorasiaan.
- Käännä pääkytkin asentoon »1/ON«.

△ *Korkeapainesuuttimesta tuleva vesisuihku ai-heuttaa takapotkun käsikahvaan. Seiso tukevas-sa asennossa ja pidä kunnolla kiinni käsikahvasta ja suihkuputkesta.*

### **Käynnistys**

- Paina ensin varmistuspainiketta ja paina sitten käsikahvan liipaisin pohjaan asti.

### **Pysäytys**

- Päästä liipaisin irti.

Kun keskeytät työskentelyn tai poistut pesurin luota, varmista pesuri tahattomalta käynnistymiseltä pai-namalla varmistuspainiketta.

## **Puhdistusaineen lisääminen**

- Täytä pesuainesäiliö puhdistusainetablet.
- Irrota suihkuputki käsikahvasta ja pane.

### **ⓘ Ei pesuainetta korkeapainekäytössä**

- Kun pesuveteen lisättiin puhdistusainetta: laita puhdistusaineen annosteluventtiili puhtaalla ve-dellä täytettyyn säiliöön, käynnistä pesuri ja hu-uhtele 1 minuutin ajan.

### **Suosittelava puhdistustapa**

1. Levitä puhdistusainetta säästeliäästi kuivalle pin-nalle ja anna aineen vaikuttaa (ei kuivua).
2. Pese irronnut lika pois korkeapainesuihkulla.

## **Varusteiden kiinnitys**

- Vaihda suihkuputken paikalle haluamasi varuste.

ⓘ *Seuraavat varusteet, mallista riippuen, kuuluvat va-kiovarusteisiin tai niitä saa alan liikkeistä (katso myös »Lisävarusteet«).*

### **Pesuharja**

isojen ja sileiden pintojen pesuun – esim. autossa, asuntovaunussa tai veneessä. Puhdistusaineen käyttö mahdollista.

### **Pyörivä pesuharja**

materiaalia säästävään ja perusteelliseen puhdistuk-seen – esim. ajoneuvojen korit ja lasipinnat. Puhdi-stusaineen käyttö mahdollista.

### **Rotojet-suurtehosuutin**

pinttyneen lian poistoon – esim. sammaleen irrotta-miseen jalkakäytäviltä tai julkisivuista. Lian irrotus ilman puhdistusaineita ja suurimmalla työpaineella.

## Käytön lopetus

- aseta pääkytkin asentoon »0/OFF«.
- irrota verkkopistoke pistorasiasta.
- sulje vedentulo.
- irrota pesuri vesiliitännästä.
- paina käsikahvan liipaisin pohjaan, kunnes pesurissa ei enää ole painetta.
- varmista pesuri tahattomalta käynnistymiseltä painamalla varmistuspainiketta.

## Säilytys

- ❗ *Pakkaneen vaurioittaa pesuria, mikäli sitä ei ole kokonaan tyhjennetty vedestä. Pesuria on parasta säilyttää talvella lämpimissä tiloissa.*
- Irrota suihkuputki käsikahvasta ja pane.
  - Kelaa liitäntäjohto ja ripusta se esim. käsikahvan ympäriille.

## Hoito ja huolto

### Puhdistus

- Kun pesuri on pitempään käyttämättä, esim. talvella:
- Irrota puhdistusaineen annosteluventtiili puhdistusaineen imulekusta ja pese juoksevan veden alla.
  - Irrota lattapihdeillä sihti vesiliitännästä ja pese juoksevan veden alla.

### Huolto

Pesuri ei tarvitse huoltoa.

### Varaosat

Käytä ainoastaan alkuperäisiä Kärcher-varaosia. Luettelo varaosista on käyttöohjeen lopussa.

## Toimenpiteet häiriötapauksessa

Käyttöhäiriöt johtuvat usein pikkuseikoista, jotka voit korjata itse seuraavassa taulukossa olevien ohjeiden avulla. Jos olet epävarma tai jos viat eivät korjaannu ohjeiden avulla käännä valtuutetun huolto-liikkeen puoleen.

### ⓘ Sähköiskun vaara!

Pesurille tehtävät korjaustyöt saa suorittaa ainoastaan valtuutettu huoltoliike.

### Laite ei käynnisty

- Tarkista verkkojännite.
- Tarkista, ettei liitäntäjohto ole vaurioitunut.

### Laite ei kehitä painetta

- Ilmaa pesuri: Käytä pumppua ilman korkeapaineletkua, kunnes korkeapaineveden ulostuloaukosta tulee tasaisesti vettä. Asenna sitten korkeapaineletku paikoilleen.
- Puhdista vesiliitännän sihti.
- Tarkista syöttöveden määrä.
- Tarkista kaikkien pumpulle tulevien syöttöjohtojen tiivys ja poista tukkeutumat.

### Suuret paineenvaihtelut

- Puhdista korkeapainesuutin. Poista lika suuttimen rei'istä neulalla ja huuhtelet puhtaaksi vedellä edestä päin.

### Pumppu vuotaa

- 10 tippaa minuutissa on sallittua. Mikäli vuoto on nopeampaa, ota yhteys huoltoon.

### Puhdistusaineen syöttö ei toimi

- Puhdista puhdistusaineen imuletku ja suodatin. Tarkista vuotaako letku.

## Puhdistusaineet

Jotta työskentely sujuu ongelmitta suosittelemme Kärcher-puhdistus- ja hoitoaineiden käyttämistä. Niistä löytyy sopiva aine erityyppisiin pesukohteisiin. Pyydä lisätietoja tai tuotekohtaiset esitteet puhdistusaineista. Tässä pieni valikoima:

### **Yleispuhdistusaine**

Profi RM 555 ULTRA

### **Autonpesuaine**

Profi RM 565 ULTRA

### **Yleispuhdistusaine taloon ja puutarhaan**

Profi RM 570 ULTRA

### **Veneenpuhdistusaine**

Profi RM 575 ULTRA

## Huolto

### Takuu

Kussakin maassa ovat voimassa paikallisen Kärcher-yrityksen laatimat takuuehdot. Materiaali- ja valmistusvirheet korjataan takuuajana maksutta. Takuutapauksessa ota yhteys jälleenmyyjään tai lähimpään huoltopisteeseen. Toimita laite varusteineen ja takuukortteineen sinne välittömästi. Vauriot, jotka aiheutuvat ammattitaidottomasta laitteen käsittelystä tai siten, ettei käyttöohjeita ole noudatettu, eivät kuulu takuun piiriin.

### Huoltopalvelu

Kun Sinulla on kysyttävää tai tarvitset apua häiriötapauksissa, autamme mielellämme.



## Lisävarusteet

Pesurin käyttömahdollisuudet laajenevat lisävarusteilla. Lisätietoja saat Kärcher-laitteita myyvistä liikkeistä.

Kuvat sivulla 110.

- 1 Rotojet-suurtehosuutin  
itsepintaisia epäpuhtauksia varten, kuten esim. sammaltuneet tai rapautuneet ulkopinnat
- 2 Rotojet-suuttimen roiskesuoja
- 3 Putkenpuhdistussarja  
tukkeutuneiden putkien ja viemärien varalta
- 4 Pyörivä pesuharja  
autokori- ja lasipintojen puhdistamiseen
- 5 Pesuharja  
sileiden pintojen puhdistamiseen, esim. auto, vene
- 6 Märkähiekkapuhallussarja  
ruosteen tai värin poistamiseen
- 7 Taipuva suihkuputki  
käännettävä suutin vaikeasti käsiksi päästävien paikkojen puhdistamiseen
- 8 Kolmitoimisuutin ja suihkuputki
- 9 Suihkuputki ahtaisiin paikkoihin  
erikoispitkä suihkuputki, esim. räystäskourujen puhdistamiseen
- 10 Koteloitu lattiasuutin
- 11 Suihkuputken jatkokappale
- 12 Korkeapaineletku
- 13 Jatkoletku
- 14 Isojen määrien imusarja
- 15 Imuletku ja suodatin  
vesivarastojen imemiseen, esim. lammista ja vesitynnyreistä
- 16 Vedensuodatin
- 17 Takaisinimusuoja
- 18 T-Racer  
pintojen roiskumattomaan puhdistamiseen, esim. terassit, tuloväylät, talonseinät

## Tekniset tiedot

### Sähköliitäntä

Jännite (1~50/60 Hz)	220-240 V
Liitäntäjohto	1,4 kW
Verkkosulake (hidas)	10 A
Kotelointiluokka	2, IPX5

### Vesiliitäntä

Tulolämpötila (max.o)	40 °C
Tulomäärä (min)	8 l/min
Syöttöpaine (0max.)	(12 bar) 1,2 MPa

### Tehotiedot

Nimellispaine	(80 bar)	8 MPa
Paine max.	(100 bar)	10 MPa
Vesimäärä	(330 l/h)	5,5 l/min
Puhdistusaineen syöttö		0,4 l/min
Takaiskuvoima käsikahvaan kun työpaine on (max.)		10 N
Konetärinä (ISO 5349)		0,8 m/s <sup>2</sup>
Äänitaso, L <sub>PA</sub> (EN 60704-1)		78 dB(A)
Äänitehotaso, L <sub>WA</sub> (2000/14/EY)		92 dB(A)

### Mitat

Pituus/Leveys/Korkeus	450/140/250 mm
Paino	5 kg

### Sähkökaavio

- M1 Moottori
- Q1 Käyttökytkin
- S1 Painekeytkin
- Z1 häiriöpoistaja

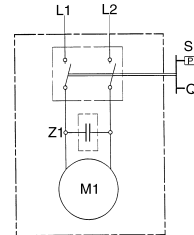

## EU-vaatimustenmukaisuusvakuutus

Me vakuutamme, että alla mainittu tuote vastaa suunnitellultaan ja rakenteeltaan sekä valmistustavaltaan EU-direktiivien asianomaisia turvallisuus- ja terveysvaatimuksia. Jos koneeseen tehdään muutoksia, joista ei ole sovittu kanssamme, tämä vakuutus ei ole enää voimassa.

**Tuote:** Korkeapainepesuri

**Tyyppi:** 1.320-xxx

**Asianomaiset EU-direktiivit:**

98/37/EY

73/23/ETY (+ 93/68/ETY)

89/336/ETY (+ 91/263/ETY, 92/31/ETY, 93/68/ETY)

2000/14/EY

**Sovelletut harmonisoidut normit:**

DIN EN 55014 – 1: 2000 + A1: 2001

DIN EN 55014 – 2: 1997

DIN EN 60335 – 1

DIN EN 60335 – 2 – 79

DIN EN 61000 – 3 – 2: 2000

DIN EN 61000 – 3 – 3: 1995 + A1: 2001

**Sovellettu standardinmukaisuuden arviointimenetelmä**

Liite V

**Laitteen äänitehotasa**

Mitattu: 90 dB(A)

Taattu: 92 dB(A)

Sisäisin toimenpitein varmistetaan, että sarjat tuotantolaitteet vastaavat aina voimassa olevien EU-direktiivien vaatimuksia ja sovellettuja normeja. Allekirjoittaneet toimivat yrityksen johdon toimeksiannosta ja valtuuttamina.

5.957-684 (09/03)

Alfred Kärcher Kommanditgesellschaft, Sitz Winnenden.

Registergericht: Waiblingen, HRA 169.

Persönlich haftende Gesellschafterin: Kärcher Reinigungstechnik GmbH, Sitz Winnenden, 2404 Registergericht Waiblingen, HRB Geschäftsführer: Dr. Bernhard Graf, Hartmut Jenner, Georg Metz

Alfred Kärcher GmbH & Co. KG

Cleaning Systems

Alfred - Kärcher - Str. 28-40

P.O. Box 160

D - 71349 Winnenden

Tel.: +49 7195 14-0

Fax: +49 7195 14-2212

  
H. Jenner

  
S. Reiser

Suomi - 57

## Πριν την πρώτη χρήση

### Αρμόζουσα χρήση

- Χρησιμοποιείτε αυτή τη συσκευή αποκλειστικά και μόνο για ιδιωτική και όχι για επαγγελματική χρήση
- για τον καθαρισμό μηχανών, οχημάτων, οικοδομών, εργαλείων, προσώφων, ταρατσών, συσκευιών κήπου κτλ. με δέσμη νερού υψηλής πίεσης (αν χρειαστεί με προσθήκη απορρυπαντικών),
  - για τον καθαρισμό κινητήρων μόνο σε τόπους με ανάλογο διαχωριστή λαδιού,
  - με εξαρτήματα, ανταλλακτικά και απορρυπαντικά, εγκεκριμένα από την Kärcher. Προσέξτε τις υποδείξεις, οι οποίες συνοδεύουν τα απορρυπαντικά.

### Συναρμολόγηση

Ελέγξτε κατά το ξεπακέταρισμα το περιεχόμενο της συσκευασίας. Σε περίπτωση που διαπιστώσετε βλάβες από τη μεταφορά παρακαλείσθε να επικοινωνήσετε με το κατάστημα, απο το οποίο αγοράσατε τη συσκευή.

### Ηλεκτρική σύνδεση

- Δ Η συσκευή επιτρέπεται να συνδέεται ηλεκτρικά με σύνδεση, η οποία διεξήχθη από ηλεκτρολόγο σύμφωνα με το IEC 60364.
- Δ Η συσκευή επιτρέπεται να συνδέεται μόνο με εναλλασσόμενο ρεύμα. Η ένταση πρέπει να συμφωνεί με το πινακίδιο αναγνώρισης της συσκευής.
- Δ Ελάχιστη εξασφάλιση της πρίζας 10 A (με επιβράδυνση).
- Δ Για την αποφυγή τυχόν ατυχημάτων λόγω ηλεκτρισμού σας συμβουλεύουμε να χρησιμοποιείτε πρίζες με κλειστό προστατευτικό διακόπτη λαθάνοντος ρεύματος (ονομαστική απόλυση ηλεκτρικής ισχύος 30 mA το ανώτερο).
- Δ **Προσοχή:** Οι ακατάλληλες προεκτάσεις μπορούν να αποβούν επικίνδυνες. Χρησιμοποιήστε επομένως μόνο τις προεκτάσεις εκείνες, που είναι σχεδιασμένες και εξουσιοδοτημένες για αυτό το σκοπό με την απαιτούμενη για αυτό το σκοπό διατομή):  
Από 1 έως 10 m: 1,5 mm<sup>2</sup>      10 έως 30 m: 2,5 mm<sup>2</sup>
- Δ Το φως και η σύζευξη μιας χρησιμοποιημένης προέκτασης αγωγού πρέπει να είναι αδιάβροχα.

- Δ Ξετυλίξτε τελείως τον αγωγό επιμήκυνσης από το καρούλι.
- Δ Μην χρησιμοποιείτε ποτέ φθαρμένους αγωγούς σύνδεσης με το ηλεκτρικό δίκτυο ή προεκτάσεις, που έχουν φθαρεί! Αν ο αγωγός σύνδεσης έχει υποστεί ζημία, πρέπει να αντικατασταθεί με ειδικό αγωγό σύνδεσης, που διατίθεται από την κατασκευάστρια εταιρία ή την αντιπροσωπεία της.
- Δ Επίσης προσέξτε μην τυχόν προκληθεί ζημία στους αγωγούς σύνδεσης ή τις προεκτάσεις από πάτημα, σύνθλιψη, σκίσιμο κλπ. Προφυλάξτε τους αγωγούς από τη ζέση, τα λάδια και τις αιχμηρές γωνίες.
- Δ Μην πιάνετε ποτέ το φως ή την πρίζα με βρεγμένα χέρια.
- Δ Η σύνδεση μεταξύ δικτύου και αγωγών σύνδεσης ή δικτύου και προεκτάσεων απαγορεύεται να βρίσκεται στο νερό.
- Δ Όλα τα ηλεκτρικώς ενεργά τεμάχια στον χώρο εργασίας, από τα οποία περνάει το ηλεκτρικό ρεύμα πρέπει να προστατεύονται από τις δέσμες νερού.

### Σύνδεση στον αγωγό νερού

Τηρείτε τις προδιαγραφές της υπηρεσίας ύδρευσης.

- 1 Για τις τιμές σύνδεσης, βλ. Πινακίδα τύπου/Τεχνικά χαρακτηριστικά.
- Δ Χρησιμοποιείτε μόνον εύκαμπτο σωλήνα παροχής (δεν παραδίδεται μαζί με τη συσκευή) με τις ακόλουθες διαστάσεις:
  - Μήκος τουλάχιστον 7,5 m
  - Διάμετρος τουλάχιστον ½"
- Δ Ακαθαρσίες στο νερό προσαγωγής προκαλούν βλάβες στην αντλία. Προς αποφυγή βλαβών στην αντλία επιστούμε ρητώς την προσοχή σας στη χρήση του νερού φίλτρου Kärcher (κωδ. παραγγελίας 4.730-059).

## Υποδείξεις ασφαλείας

- Δ Η λειτουργία σε χώρους, όπου υπάρχει κίνδυνος έκρηξης, απαγορεύεται
- Δ Κατά την τοποθέτηση της συσκευής σε επικίνδυνους χώρους (π.χ. πρατήρια υγρών καυσίμων) επιβάλλεται η λήψη των απαραίτητων μέτρων ασφαλείας.

- Δ Μην βάζετε τη συσκευή σε λειτουργία αν ο αγωγός σύνδεσης με το δίκτυο ή άλλα ζωτικής σημασίας τμήματα της συσκευής, όπως π.χ. στοιχεία ασφαλείας, σωλήνες υψηλής πίεσης, το πιστολέτο ψεκασμού κ.α., έχουν υποστεί ζημία.
- Δ **Προσοχή:** Οι σωλήνες υψηλής πίεσης, τα συστήματα στήριξης και οι συζεύξεις έχουν μεγάλη σημασία για την ασφάλεια της συσκευής. Χρησιμοποιείτε μόνο σωλήνες υψηλής πίεσης, συστήματα στήριξης και συζεύξεις, οι οποίες είναι εγκεκριμένοι από την Kärcher.
- Δ Η συσκευή δεν πρέπει να λειτουργείται από παιδιά ή από πρόσωπα που δεν έχουν εξιδεικευθεί στη λειτουργία της
- Δ Οι χρήστες πρέπει να χρησιμοποιούν τη συσκευή σύμφωνα με τους κανονισμούς και το σκοπό λειτουργίας της. Επίσης πρέπει να λαμβάνουν υπ' όψη τον περιβάλλοντα χώρο και κατά την διάρκεια της εργασίας να προσέχουν τρίτα πρόσωπα, κυρίως παιδιά.
- Δ **Προσοχή:** Μην χρησιμοποιείτε τη συσκευή αν βρίσκονται σε κοντινή απόσταση άλλα άτομα, εκτός αν φορούν στολή προστασίας.
- Δ Προσοχή: Δέσμες υψηλής πίεσης ενδέχεται να δημιουργήσουν σοβαρούς κινδύνους, αν η χρήση δεν είναι σύμφωνη με τις οδηγίες και το σκοπό χρήσης της συσκευής.
- Η δέσμη απαγορεύεται να στρέφεται προς το μέρος ατόμων, ζώων, ηλεκτρικού εξοπλισμού εν ενεργεία ή προς το μέρος της ίδιας της συσκευής.
- Δ Η δέσμη δεν πρέπει να στρέφεται προς το μέρος σας ή προς το μέρος άλλων με σκοπό τον καθαρισμό ρούχων ή υποδημάτων.
- Δ Μην ψεκάζετε αντικείμενα, που περιέχουν ουσίες επικίνδυνες για την υγεία (π.χ. αμιάντο).
- Δ **Προσοχή:** Τα λάστιχα τροχοφόρων οχημάτων και οι βαλβίδες λαστίχων ενδέχεται να υποστούν ζημιές από την δέσμη υψηλής πίεσης και να σκάσουν. Το πρώτο σύμπτωμα είναι η αλλαγή χρώματος του λαστίχου. Τα ελαττωματικά λάστιχα και βαλβίδες τροχοφόρων οχημάτων είναι επικίνδυνα για τη ζωή σας. Ο καθαρισμός μπορεί να γίνεται μόνο από απόσταση τουλάχιστον 30 εκατοστών.

Δι εργασίες καθαρισμού, κατά τις οποίες προκύπτουν υγρά ελαιώδη λύματα, όπως π.χ. πλύσιμο μηχανής, πλύσιμο του υποδαπέδου κλπ, επιτρέπεται να διεξάγονται μόνο σε πλυντήρια με διαχωριστήρα λαδιού.

Κατά τον καθαρισμό λουστραρισμένων επιφανειών πρέπει να κρατάτε απόσταση τουλάχιστον 30 εκατοστών, για να αποφύγετε ενδεχόμενες ζημιές.

Ποτέ μην εισάγετε διαλυτικά υγρά ή μη αραιωμένα οξέα και διαλυτικά! Εδώ εντάσσονται μεταξύ άλλων π.χ. η βενζίνη, το διαλυτικό χρωμάτων και το πετρέλαιο θέρμανσης. Το νέφος ψεκασμού είναι άκρως εύφλεκτο, εκρηκτικό και δηλητηριώδες. Μην χρησιμοποιείτε ασετόν, μη αραιωμένα οξέα και διαλυτικά, καθ' ό τι τα τελευταία προσβάλλουν τα υλικά που χρησιμοποιήθηκαν στη συσκευή.

Για την προστασία των προς τα πίσω εκτοξευόμενων τεμαχίων ενδεικνύεται να φοράτε σε περίπτωση ανάγκης κατάλληλη προστατευτική ενδυμασία και προστατευτικά γυαλιά.

Ποτέ μην αφήσετε τη συσκευή χωρίς εποπτεία, όσο εκείνη βρίσκεται σε λειτουργία.

**Προσοχή:** Η συσκευή αυτή δημιουργήθηκε για τη χρήση μέσω καθαρισμού που διατίθενται από την κατασκευάστρια εταιρία ή εγκρίνονται από αυτήν. Η χρήση άλλων μέσων καθαρισμού ή χημικών ουσιών μπορεί να βλάψει την ασφάλεια της συσκευής.

## Συστήματα ασφαλείας

Τα συστήματα ασφαλείας εξυπηρετούν την προστασία από τραυματισμούς και δεν επιτρέπεται να αλλαχθούν ούτε να αγνοηθούν.

### Βαλβίδα υπερφόρτωσης με διακόπτη πίεσης

Αν αφεθεί η σκανδάλη στο πιστολέτο χειρός ελεύθερη, τότε ο διακόπτης πίεσης θέτει την αντλία εκτός λειτουργίας και η δέσμη υψηλής πίεσης σταματά. Αν τραβηχτεί η σκανδάλη, ο διακόπτης πίεσης επαναθέτει την αντλία σε λειτουργία. Η βαλβίδα υπερφόρτωσης εμποδίζει εκτός αυτού την υπέρβαση της επιτρεπτής πίεσης λειτουργίας.

### Κουμπί ασφάλισης

Το κουμπί ασφάλισης στο πιστολέτο χειρός εμποδίζει την ακούσια θέση της συσκευής σε λειτουργία.

## Προστασία περιβάλλοντος

### Απόσυρση της συσκευασίας

Μεταχείριση της συσκευασίας με τρόπο φιλικό προς το περιβάλλον. Τα υλικά της συσκευασίας είναι ανακυκλώσιμα. Παρακαλείσθε να αποθέσετε τη συσκευασία σε χώρους, όπου συλλέγονται υλικά ανακύκλωσης.

### Απόσυρση της παλιάς συσκευής

Κατά τη διάρκεια της κατασκευής και εξέλιξης αυτής της συσκευής δόθηκε μεγάλη βάση στην δυνατότητα ανακύκλωσης της συσκευής. Ωστόσο ενδέχεται να εμπεριέχονται στη συσκευή τμήματα ή ουσίες, που δεν πρέπει να πεταχθούν μαζί με τα οικιακά απόβλητα.

## Χειρισμός

### Προετοιμασία

- Συνδέστε στη σύνδεση νερού της συσκευής και στην παροχή νερού (π.χ. βρύση) έναν εύκαμπο σωλήνα παροχής .

- Ανοίξτε την παροχή νερού.

*Δ Η λειτουργία του μηχανήματος καθαρισμού με υψηλή πίεση ενώ η προσαγωγή νερού είναι κλειστή, έχει σαν συνέπεια την πρόκληση βλαβών στην κυλινδροκεφαλή. Ποτέ μη χρησιμοποιείτε το μηχάνημα καθαρισμού με υψηλή πίεση ενώ η βρύση είναι κλειστή.*

- Βάλτε το φιν στην πρίζα.

- Γυρίστε τον κεντρικό διακόπτη στο "1/ON".

*Δ Λόγω της εξερχόμενης δέσμης νερού στο ακροστόμιο υψηλής πίεσης ασκείται στο πιστολέτο χειρός ένα "κλώτσημα" (δύναμη αντεπιστροφής). Γι' αυτό κρατάτε καλά το πιστολέτο και τον σωλήνα εκτόξευσης.*

### Θέση σε λειτουργία

- Πατήστε το κουμπί ασφάλισης στο πιστολέτο χειρός και τραβήξτε τη σκανδάλη.

### Θέση εκτός λειτουργίας

- Αφήστε τη σκανδάλη ελεύθερη.

Στα διαλείμματα εργασίας και όταν εγκαταλείπετε τη συσκευή, ασφαλίστε τη συσκευή από ακούσια θέση σε λειτουργία, πατώντας το κουμπί ασφάλισης.

## Πρόσμιξη απορρυπαντικού

- Γεμίζετε το δοχείο απορρυπαντικού με συμπύκνωμα.
- Απομονώστε τον σωλήνα εκτόξευσης από το πιστολέτο χειρός.

**Καθόλου απορρυπαντικό σε υψηλή πίεση**

- Αν δουλέψατε με απορρυπαντικό: Κρεμάστε τη βαλβίδα ρύθμισης δόσης απορρυπαντικού μέσα σε δοχείο με καθαρό νερό, θέτετε τη συσκευή περίπου επί 1 λεπτό σε λειτουργία και ξεπλύνετε την.

## Συνιστώμενη μέθοδος καθαρισμού

1. Ψεκάζετε το απορρυπαντικό οικονομικά πάνω στη στεγνή επιφάνεια και το αφήνετε να δράσει (να μη στεγνώσει).
2. Απομακρύνετε τους μαλακωμένους ρύπους με τη δέσμη υψηλής πίεσης.

## Σύνδεση εξαρτημάτων

- Αντικαταστήστε τον σωλήνα εκτόξευσης με το εκάστοτε εξάρτημα.

**Καθόλου εξαρτήματα παραδίδονται, ανάλογα με το μοντέλο, μαζί με τη συσκευή ή διατίθενται στα ειδικά καταστήματα (βλ. επίσης "Ειδικά εξαρτήματα").**

### Βούρτσα πλυσίματος

για μεγάλες, λείες επιφάνειες – π.χ. στο αυτοκίνητο, τροχόσπιτο ή σκάφος.

Μπορείτε να προσθέσετε απορρυπαντικό.

### Περιστερόμορφη βούρτσα πλυσίματος

για απαλό καθαρισμό σε βάθος – π.χ. επιφανειών αμαξωμάτων και γυάλινων επιφανειών.

Μπορείτε να προσθέσετε απορρυπαντικό.

### Περιστερόμορφο ακροστόμιο

για δύσκολους ρύπους – π.χ. ρύπους από βρύα σε πλάκες λιθόστρωτου ή προσώψεις κτιρίων. Δουλεύετε χωρίς απορρυπαντικό και με τη μέγιστη πίεση εργασίας.

## Λήξη λειτουργίας

- Γυρίστε τον κεντρικό διακόπτη στο "0/OFF".
- Τραβήξτε το φιν από την πρίζα.
- Κλείστε την παροχή νερού.
- Απομονώστε τη συσκευή από τη σύνδεση νερού.
- Τραβήξτε την σκανδάλη στο πιστολέτο χειρός, μέχρι να μην υπάρχει πίεση στη συσκευή.
- Πατήστε το κουμπί ασφάλισης στη συσκευή, για να την ασφαλίσετε έναντι ακούσιας θέσης σε λειτουργία.

## Φύλαξη

- ☐ *Ο παγετός μπορεί να καταστρέψει τη συσκευή, από την οποία δεν έχει αδειαστεί εντελώς το νερό. Κατά τη διάρκεια του χειμώνα σας συνιστούμε να φυλάτε τη συσκευή σε χώρο που δεν προσβάλλεται από παγετό.*
- Απομονώστε τον σωλήνα εκτόξευσης από το πιστολέτο χειρός.
  - Τυλίξτε το καλώδιο σύνδεσης και κρεμάστε το π.χ. γύρω από το πιστολέτο χειρός.

## Φροντίδα και συντήρηση

### Καθαρισμός

- Πριν από την αποθήκευση για μεγαλύτερο χρονικό διάστημα, π.χ. τον χειμώνα:
- Τραβάτε τη βαλβίδα ρύθμισης δόσης απορρυπαντικού από τον εύκαμπο σωλήνα αναρρόφησης απορρυπαντικού και την καθαρίζετε κάτω από τρεχούμενο νερό.
  - Τραβάτε το φίλτρο στη σύνδεση νερού προς τα έξω με πένσα και το καθαρίζετε κάτω από τρεχούμενο νερό.

### Συντήρηση

Η συσκευή δεν χρειάζεται συντήρηση.

### Ανταλλακτικά

Χρησιμοποιείτε αποκλειστικά αυθεντικά ανταλλακτικά της Kärcher. Έναν συνοπτικό πίνακα ανταλλακτικών θα βρείτε στο τέλος αυτών των οδηγιών χειρισμού.

## Αντιμετώπιση βλαβών

Οι βλάβες έχουν συχνά απλές αιτίες, τις οποίες μπορείτε να τις αντιμετωπίσετε οι ίδιοι/ες με τη βοήθεια του ακολουθού συνοπτικού πίνακα. Σε περίπτωση αμφιβολίας ή αν δεν αναφέρεται η βλάβη/αντιμετώπιση παρακαλείσθε να απευθυνθείτε σε εξουσιοδοτημένη υπηρεσία τεχνικής εξυπηρέτησης πελατών.

### ⚠ Κίνδυνος ηλεκτροπληξίας!

Οι εργασίες επισκευών στη συσκευή επιτρέπεται να εκτελούνται μόνον από εξουσιοδοτημένη υπηρεσία τεχνικής εξυπηρέτησης πελατών.

#### Η συσκευή δε λειτουργεί

- Ελέγξτε αν η τάση της πινακίδας τύπου της συσκευής συμπίπτει με εκείνη του δικτύου ρεύματος.
- Ελέγξτε τον τροφοδοτικό αγωγό σχετικά με βλάβες.

#### Η συσκευή δεν έχει πίεση

- Να εξεραωθεί η συσκευή: Αφήστε την αντλία να λειτουργεί χωρίς τον εύκαμπο σωλήνα υψηλής πίεσης, μέχρι να ξέρχεται νερό χωρίς φυσαλίδες. Κατόπιν συνδέστε πάλι τον εύκαμπο σωλήνα υψηλής πίεσης.
- Καθαρίστε τη σήτα στο ρακόρ παροχής νερού (αυτό γίνεται εύκολα με μια πένσα)
- Ελέγξτε την ποσότητα προσαγωγής νερού.
- Ελέγξτε όλες τις σωληνώσεις προσαγωγής προς την αντλία για τυχόν διαρροές ή βουλώματα.

#### Ισχυρές διακυμάνσεις πίεσης

- Καθαρίζεται το στόμιο υψηλής πίεσης. Οι βρομιές από το άνοιγμα του στομίου μπορούν να αφαιρεθούν με μια βελόνα. Κατόπιν να ξεπλυθεί το στόμιο από μπροστά με νερό.

#### Η αντλία παρουσιάζει διαρροές

10 σταγόνες στο λεπτό επιτρέπονται. Όταν είναι μεγαλύτερη η διαρροή, θα πρέπει να απευθυνθείτε στην υπηρεσία εξυπηρέτησης πελατών.

#### Καθόλου αναρρόφηση απορρυπαντικού

- Καθαρίστε το φίλτρο στον εύκαμπο σωλήνα απορρυπαντικού.

## Απορρυπαντικά

Για απρόσκοπτη εργασία και ανάλογα με τον εκάστοτε καθαρισμό σας συνιστούμε το πρόγραμμα απορρυπαντικών και μέσων περιποίησης της Kärcher. Παρακαλείσθε να ζητήσετε συμβουλές ή τις σχετικές πληροφορίες. Εδώ σας δίνουμε μια μικρή επιλογή:

#### **Απορρυπαντικό γενικής χρήσης**

Profi RM 555 ULTRA

#### **Απορρυπαντικό αυτοκινήτων**

Profi RM 565 ULTRA

#### **Απορρυπαντικό οικιακής χρήσης και κήπου**

Profi RM 570 ULTRA

#### **Απορρυπαντικό σκαφών**

Profi RM 575 ULTRA

## Σέρβις

### Εγγύηση

Σε κάθε χώρα ισχύουν οι όροι εγγύησης που εκδόθηκαν από την εταιρεία μας ή από τον εισαγωγέα. Βλάβες επιδιορθώνουμε στη συσκευή σας δωρεάν στα πλαίσια της εγγύησης, εφόσον η αιτία θα είναι ελάττωμα υλικού ή σφάλμα κατασκευής. Σε περίπτωση παροχής εγγύησης απευθύνεστε με τα εξαρτήματα και την απόδειξη αγοράς στο κατάστημα, από το οποίο αγοράσατε τη συσκευή ή στην πλησιέστερη εξουσιοδοτημένη υπηρεσία τεχνικής εξυπηρέτησης πελατών.

### Υπηρεσίες τεχνικής εξυπηρέτησης πελατών

Σε περίπτωση ερωτήσεων ή βλαβών βρίσκεται στη διάθεσή σας κάθε υποκατάστημα της Kärcher.

## Ειδικά εξαρτήματα

Τα ειδικά εξαρτήματα διευρύνουν τις δυνατότητες χρήσης της συσκευής σας. Περισσότερες πληροφορίες σχετικά μπορείτε να πάρετε από το κατάστημα της Kärcher.

Απεικονίσεις, βλ. στη σελίδα 110.

- 1 Περιστερόφωμο ακροστόμιο  
Για δύσκολες βρωμιές όπως π.χ. εξωτερικές επιφάνειες, που έχουν πιώσει υγρασία ή έχουν καταστραφεί από την κακοκαιρία.
- 2 Προστασία από πιτσιλίσματα για τη φρέζα ρύπων
- 3 Σετ καθαρισμού σωλήνων  
Για βουλωμένους σωλήνες και εκροές.
- 4 Περιστερόφωμη βούρτσα πλισίματος  
Για τον καθαρισμό επιφανειών αμαξωμάτων, καθώς και γυάλινων επιφανειών.
- 5 Βούρτσα πλισίματος  
Για τον καθαρισμό λείων επιφανειών, π.χ. αυτοκίνητο, βάρκα.
- 6 Σετ γυρής δέσμης  
Για την απομάκρυνση σκουριάς ή χρωμάτων.
- 7 Εύκαμπτος σωλήνας εκτόξευσης  
Εύκαμπτο ακροφύσιο για τον καθαρισμό δυσπρόσιτων σημείων
- 8 Τριπλό ακροστόμιο με σωλήνα εκτόξευσης
- 9 Σωλήνας εκτόξευσης για δυσπρόσιτα σημεία  
Έξτρα μακρύς σωλήνας εκτόξευσης, π.χ. για τον καθαρισμό υδροροών της στέγης.
- 10 Σωλήνας εκτόξευσης διαπέδου
- 11 Επιμήκυνση σωλήνα εκτόξευσης
- 12 Εύκαμπτος σωλήνας υψηλής πίεσης
- 13 Επιμήκυνση εύκαμπτου σωλήνα
- 14 Σετ αναρρόφησης μεγάλων ποσοτήτων
- 15 Εύκαμπτος σωλήνας αναρρόφησης με φίλτρο  
Για την απορρόφηση των αποθεμάτων νερού, π.χ. από δεξαμενές και βυτία νερού.
- 16 Φίλτρο νερού
- 17 Παρεμπόδιτης αντεπιστροφής
- 18 T-Racer  
Για καθαρισμό επιφανειών, π.χ. ταρατσών, εισόδων σε αυλές, τοίχων σπιτιών, χωρίς ψεκασμό.

## Τεχνικά χαρακτηριστά

### Παροχή ρεύματος

Τάση (1 ~ 50/60 Hz)	220-240 V
Συνδεδεμένη ισχύς	1,4 kW
Ηλεκτρική ασφάλεια (δύστηκτη)	10 A
Κατηγορία μόνωσης	2, IPX5

### Παροχή νερού

Θερμοκρασία προσαγωγής (μέγ.)	40 C
Παρεχόμενη ποσότητα (ελάχ.)	8 l/min
Πίεση παροχής (μέγ.)	(12 bar) 1,2 MPa

### Στοιχεία απόδοσης

Όνομ. πίεση	(80 bar)	8 MPa
Πίεση μέγ.	(100 bar)	10 MPa
Παρεχόμενη ποσότητα	(330 l/h)	5,5 l/min
Αναρρόφηση απορρυπαντικού		0,4 l/min

Δύναμη οπισθοδρόμησης στο φορητό πιστολέτο εκτόξευσης με πίεση εργασίας	10 N
Δονήσεις μηχανήματος (ISO 5349)	0,8 m/s <sup>2</sup>
Στάθμη πίεσης ήχου, L <sub>PA</sub> (EN 60704-1)	78 dB(A)
Στάθμη ηχητικής πίεσης, L <sub>WA</sub> (2000/14/EK)	92 dB(A)

### Διαστάσεις

Μήκος/Πλάτος/Ύψος	450/140/250 mm
Βάρος	5 kg

### Σχέδιο καλωδίωσης

- M1 Κινητήρας
- Q1 Διακόπτης συσκευής
- S1 Πληκτροδιακόπτης
- Z1 Αντιπαρασπιντικό φίλτρο

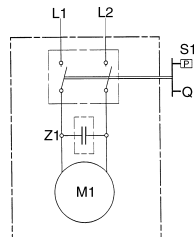

## Δήλωση Πιστότητας ΕΚ

Εμείς, δηλώνουμε με την παρούσα, ότι το μηχάνημα που χαρακτηρίζεται παρακάτω, λόγω του σχεδιασμού και του τρόπου κατασκευής, όπως και λόγω της παραλλαγής που διατίθεται από μας στην αγορά, ανταποκρίνεται στις σχετικές βασικές απαιτήσεις ασφαλείας και υγείας των Οδηγιών ΕΚ. Σε περίπτωση αλλαγών στο μηχάνημα χωρίς προηγούμενη συνεννόηση μαζί μας, παύει να ισχύει η παρούσα δήλωση.

**Πρόϊον:** Συσκευή καθαρισμού με υψηλή πίεση

**Τύπος:** 1.320-xxx

**Σχετικές Οδηγίες ΕΚ:**

98/37/EK

73/23/EOK (+ 93/68/EOK)

89/336/EOK (+ 91/263/EOK, 92/31/EOK, 93/68/EOK)

2000/14/EK

**Εναρμονισμένα πρότυπα που έχουν εφαρμοσθεί:**

DIN EN 55014 - 1: 2000 + A1: 2001

DIN EN 55014 - 2: 1997

DIN EN 60335 - 1

DIN EN 60335 - 2 - 79

DIN EN 61000 - 3 - 2: 2000

DIN EN 61000 - 3 - 3: 1995 + A1: 2001

**Εφαρμοσμένη διαδικασία υπολογισμού συμφωνίας τιμών:**

Παράρτημα V

**στάθμη ηχητικής πίεσης:**

Μετρηθείσα 90 dB(A)

Εγγυηθείσα 92 dB(A)

Μελεφθέντα εσωτερικά μέτρα έρχονται εξασφαλισθεί, ότι οι συσκευές σειράς κατασκευής ανταποκρίνονται πάντα στις απαιτήσεις των επικαίρων οδηγιών ΕΚ και στα εφαρμοσθέντα πρότυπα. Οι υπογράφοντες ενεργούν με εντολή και κατόπιν εξουσιοδότησης της Γενικής Διεύθυνσης.

5.957-684 (09/03)

Alfred Kärcher Kommanditgesellschaft, Sitz Winnenden.

Registergericht: Waiblingen, HRA 169.

Persönlich haftende Gesellschafterin: Kärcher Reinigungstechnik GmbH, Sitz Winnenden, 2404 Registergericht Waiblingen, HRB

Geschäftsführer: Dr. Bernhard Graf, Hartmut Jenner, Georg Metz

Alfred Kärcher GmbH & Co. KG

Cleaning Systems

Alfred - Kärcher - Str. 28-40

P.O. Box 160

D - 71349 Winnenden

Tel.: +49 7195 14-0

Fax: +49 7195 14-2212

  
H. Jenner

  
S. Reiser

Ελληνικά - 61

## Cihazı ilk kez çalıştırmadan önce

### Cihazın kullanım alanları

- Bu cihaz, sadece sanayi tipi **olmayan** işlerde kullanınız
- Bu cihaz, makinaların, taşıtların, binaların, alet edevatların, dış cephelerin, balkonların ve bahçe işlerinde kullanılan aletlerin temizlenmesinde kullanılır.
- Motorların temizliğini yaparken çalışılan yerde mutlaka atık yağ toplayıcısı bulundurunuz.
- Sadece Kärcher tarafından uygun görülen aksesuarları, yedek parçaları ve temizlik malzemelerini (deterjanları) kullanınız. Temizlik maddelerinin üzerinde yazan yada beraberinde verilen açıklayıcı bilgileri dikkatlice okuyunuz.

### Cihazın montajı

Cihazı ambalajından çıkarırken ambalajın içinde bulunanları kontrol ediniz. Nakliye sırasında oluşan hasarları derhal satıcınıza bildirin.

### Elektrik bağlantısı

- △ Cihaz, IEC 60364 standardına uygun olarak bir elektrik tesisatçısı tarafından kurulmuş besleme kaynağına bağlanabilir.
- △ Cihaz sadece alternatif akıma bağlanmalıdır. Voltaj, cihazın üzerindeki tip levhasında verilen bilgilerle örtüşmelidir.
- △ Priz için minimum sigorta değeri 10 A (gecikmeli).
- △ Elektrik kazalarını önlemek için kaçak akıma karşı koruma şalterli prizlerin (azami 30 mA nominal kontak akımı) kullanılmasını öneriyoruz.
- △ **Uyarı:** Uygun olmayan uzatma kablolarının kullanılması tehlikeye yol açabilir. Dışarıda sadece açık havada kullanıma uygun ve yeterli kablo kesitine sahip uzatma kabloları kullanın:  
1 – 10 m arası: 1,5 mm<sup>2</sup> 10 – 30 m arası: 2,5 mm<sup>2</sup>
- △ Kullanılan uzatma kablosunun fişi ve bağlantı birimi su geçirmez olmalıdır.
- △ Her zaman uzatma kablosunun tamamı kablo bobininden çözülmelidir.

- △ Hiçbir zaman arızalı elektrik besleme kablosu veya uzatma kablosu kullanmayın! Besleme kablosu hasar görmüş ise, üreticiden veya ilgili müşteri hizmetinden yeni bir besleme kablosu temin edilmelidir.
- △ Elektrik besleme kablosunun veya uzatma kablosunun ezilme, sıkışma veya gerilme yoluyla zedelenmemesine veya hasar görmemesine dikkat edilmelidir. Besleme kablolarını sıcaktan, yağdan ve keskin kenarlardan koruyun.
- △ Elektrik fişi veya prizi hiçbir zaman ıslak elle tutulmamalıdır.
- △ Elektrik besleme/uzatma kablosu su birikintilerinde kalmamalıdır.
- △ Çalışma alanındaki elektrik taşıyan tüm parçalar su jetine karşı korunmuş olmalıdır.

### Su temini

Sular idaresinin ve diğer ilgili kurumların belirlemiş olduğu yönetmelikleri dikkate alınız.

- ⓘ Bağlantılara ilişkin değerler için bak. Tip levhası ve Teknik bilgiler.
- △ Su bağlantı hortumunun (cihaz ile birlikte verilmeyen) uzunluğunun en az 7,5 m çapının ise 1/2" olması gerekir.
- △ Cihaz gelen suyun kirli olması halinde pompa hasar görebilir. Bu tip bir durumu engellemek için Kärcher su filtresi (sipariş no 4.730-097) kullanılması önemle tavsiye olunur.

## Güvenlik Bilgileri

- △ Patlama riski olan ortamlarda cihazın kullanılması yasaktır.
- △ Cihaz tehlike oluşturacak bölgelerde (örn. benzin istasyonlarında) kullanıldığında gerekli güvenlik önlemleri alınmalıdır.
- △ Elektrik bağlantı kablosu veya cihazın güvenlik araçları, yüksek basınç hortumları, püskürtme tabancası gibi önemli parçaları hasarlı ise, cihaz çalıştırılmamalıdır.
- △ **Uyarı:** Yüksek basınç hortumları, armatürler ve bağlantı birimleri cihaz güvenliği açısından önemlidir. Sadece üretici tarafından önerilen yüksek basınç hortumları, armatürler ve bağlantı birimleri kullanılmalıdır.
- △ Cihaz, çocuklar ve kullanım bilgisi yetersiz kişiler tarafından kullanılmamalıdır.
- △ Kullanıcı cihazı talimatlara uygun biçimde kullanmalıdır. Kullanıcı çevre koşullarını dikkate almalı ve cihazı kullanırken diğer kişilere ve özellikle çocuklara dikkat etmelidir.
- △ **Uyarı:** Cihaz kullanılırken yakın çevrede başka kişiler bulunmamalı veya bulunan kişiler koruyucu elbise kullanmalıdır.
- △ **Uyarı:** Yüksek basınçlı su jeti talimatlara uygun biçimde kullanılmadığında tehlike yaratabilir. Basınçlı su kişilere, hayvanlara, çalışır durumdaki elektrikli cihazlara veya cihazın kendisine yöneltilmemelidir.
- △ Kullanıcı, giyecek veya ayakkabıları temizlemek amacıyla basınçlı su jetini kendi veya başkalarının üzerine tutmamalıdır.
- △ Basınçlı su jeti, sağlığa zararlı maddeler (örn. asbest) taşıyan eşyaların üzerine püskürtülmemelidir.
- △ **Uyarı:** Basınçlı su jeti otomobil lastiklerine ve lastik supaplarına hasar verebilir ve lastiğin patlamasına yol açabilir. Buna ilişkin ilk belirti, lastiğin renk değiştirmesidir. Hasar görmüş lastikler ise hayati tehlike oluşturur. Bu nedenle yıkama işlemi en az 30 cm uzaklıktan yapılmalıdır.

△ Otomobil motor/tabana yıkama gibi yağlı atık su oluşturan temizlik işleri, sadece atık yağ toplayıcısı bulunan yıkama yerlerinde yürütülebilir.

△ Cıralı yüzeylerin temizlenmesinde hasara yol açmamak için en az 30 cm'lik bir mesafe korunmalıdır.

△ Hiçbir zaman çözücü madde içeren sıvıları veya inceltilmemiş asit ve çözücü maddeleri cihazın içine çekmeyin. Bu tür maddeler arasında örn. benzin, tiner veya fuel-oil girer. Püskürtmede yayılan su bulutu yüksek derecede yanıcı, patlayıcı ve zehirlidir. Cihazı oluşturan maddeye zarar vereceğinden, aseton, inceltilmemiş asitler ve çözücü maddelerden uzak durulmalıdır.

△ Sıçrayan maddelere karşı korunmak için gerekirse uygun koruyucu elbise ve koruyucu gözlük kullanılmalıdır.

△ Çalışır durumdaki cihaz daima kullanıcının gözetimi altında bulunmalıdır.

△ **Uyarı:** Bu cihaz sadece üretici tarafından verilen veya önerilen temizlik maddeleri kullanılacak biçimde geliştirilmiştir. Başka temizlik maddelerinin veya kimyasal maddelerin kullanılması, cihazın güvenliğini tehlikeye atabilir.

### **Güvenlik araç gereçleri**

Güvenlik araç gereçleri, muhtemel yaralanmaları engellemek için yapılmış olup, üzerinde herhangi bir değişiklik yada benzeri bir işlem yapılamaz.

#### Basınç ayar şalterli su jeti ventili

Püskürtme tabancasının tetiğinden elinizi çektiğiniz takdirde, basınç ayar şalteri pompayı devreden çıkarır. Böylece yüksek basınçlı su akımı kesilir. Tetiğe basıldığında anda basınç şalteri pompayı devreye sokar. Su Jeti ventili, istenilen çalışma basıncından daha yüksek basınç oluşmasına engel olur.

#### Güvenlik şalteri

Püskürtme tabancasındaki güvenlik şalteri ile, cihazın istenmeyen durumlarda çalışması engellenir.

## **Çevre Koruma**

### **Ambalaj malzemelerinin atılması**

Ambalaj malzemelerinin tamamı yeniden kullanılabilircek şekilde (recycle) imal edilmiş olup bütün ambalaj malzemelerini lütfen tekrar kullanılacak şekilde gideriniz.

### **Eski cihazların giderilmesi**

Cihaz üretilirken recycle edilebilmesi göz önünde bulundurulmuştur. Fakat buna rağmen cihazın bazı parçalarının ve maddelerinin normal ev çöpüne atılmamasına özen gösterilmelidir. Çevre dostu gidermeye ilişkin gerekli bilgileri Kärcher satıcınızdan edinebilirsiniz.

## **Cihazın kullanımı**

### **Ön hazırlık**

• Su hortumunun (cihaz ile birlikte verilmeyen) bir ucunu cihaza su bağlantısının yapıldığı yere, diğer ucunu ise musluğa takınız.

• Musluğu açınız.

△ **Yüksek basınçlı temizlik cihazlarının çalıştırıldığı sırada, cihazın su girişinin kapalı olması halinde, silindir kafası hasar görebilir. Yüksek basınçlı temizlik cihazlarını, musluk kapalı iken kesinlikle çalıştırmayınız.**

• Cihazın fişini prizze takınız

• Aç – Kapa düğmesini “1/ON” konumuna getiriniz.

△ **Basınçlı su jeti püskürtülürken, püskürtme tabancasından geri tepme kuvveti oluşur. Cihazı güvenli bir şekilde kullanabilmek için püskürtme tabancasını ve namlusunu sıkıca tutunuz. Çalışırken sıçrayan cisimlerden, parçalardan korunmak için ihtiyaca göre, gerektiğinde koruyucu elbiseler giymeniz tavsiye edilir.**

### **Cihazın çalıştırılması**

• Önce püskürtme tabancasındaki emniyet mekanizmasını açınız daha sonra tetiğe basınız.

### **Cihazın durdurulması**

• Püskürtme tabancasının tetiğini bırakınız.

Mola verirken yada cihazın yanından ayrılacağınız zaman emniyet mekanizmasını kapatarak , cihazın beklenmedik ve istenmeyen durumlarda çalışmasına karşı önlem alınız.

## **Temizlik malzemesi (Deterjan) kullanarak çalıştırma**

• Temizlik maddesi tankına Temizlik maddesi .  
• Cihazı düşük basınçta püskürtme ayarına getiriniz- Püskürtme namlusunu tabancadan ayırınız.

① **Yüksek basınçla çalışırken deterjan kullanmayınız.**  
• Cihazı, temizlik malzemesi (deterjan) kullanarak çalıştırdıktan sonra: Temizlik malzemesi dozaj ayar ventiliin, içinde temiz su bulunan bir kabın içine yerleştiriniz ve cihazı 1 dakika süre ile çalıştırarak durulayınız.

### Tavsiye edilen temizlik yöntemleri

1. Az miktarda temizlik malzemesini yüzey kuru iken serptikten sonra yüzeye iyice etki etmesini bekleyiniz (kurutmayacak şekilde).  
2. Çözülmüş kirleri yüksek basınçlı su jeti ile temizleyiniz.

### **Aksesuarların takılması**

• İstenilen aksesuarı püskürtme namlusunun yerine kullanabilirsiniz.

① **Aşağıda belirtilen aksesuarlar cihazla birlikte verilmiştir. Gereken diğer aksesuarları ilgili yerlerden satın alabilirsiniz. (bak. “Özel aksesurlar”)**

#### Fırça

Pürüzsüz, geniş yüzeylerin temizliğinde kullanılır. Örn. taşlılar, karavanlar yada yatların temizliğinde (temizlik malzemesi ile birlikte kullanılabilirsiniz).

#### Döner fırça

Hassas ve itina ile temizlenmesi gereken yüzeyler için kullanılır. Örn kaporta ve cam yüzeylerin temizliğinde (temizlik malzemesi ile birlikde kullanılabilirsiniz).

#### Döner meme

İnatçı kirlerin temizlenmesinde kullanılır. Örn temizlik malzemesi katmadan en yüksek çalışma basıncı ile yosun tutmuş yüzeylerin ve binaların dış cephelerinin temizliğinde kullanılabilirsiniz.

## Cihazın kapatılması

- Aç - Kapa düğmesini "0/OFF" konumuna getiriniz.
- Cihazın fişini prizden çekiniz.
- Musluğu kapatınız.
- Cihaza bağlı olan su hortumunu sökünüz.
- Püskürtme tabancasının tetiğine cihazın basıncı tamamen boşalana kadar basınız.
- Emniyet mekanizmasını kapatarak, cihazın beklenmedik ve istenmeyen durumlarda çalışmasına karşı emniyete alınız.

## Cihazın korunması

- △ *Tam olarak boşaltılmadığı takdirde, cihaz don olması durumunda büyük hasar görebilir. Kışın cihazı donmaya karşı korumaya alınmış ortamlarda saklayınız*
- Püskürtme namlusunu tabancadan ayırınız.
  - Bağlantı kablosunu sarınız ve askısına asınız.

## Cihazın bakım ve temizliği

### Temizlik

- Cihazı uzun süreli olarak kullanmayacaksınız, örn. kış mevsiminde
- Temizlik malzemesi dozaaj ventilini takılı olduğu temizlik malzemesi emiş hortumundan çıkarınız ve temiz akar su ile iyice yıkayınız.
  - Su bağlantısının sağlandığı yerdeki süzgeçleri yassı bir pense yada cımbızla çıkartınız ve temiz akar su ile iyice yıkayınız.

### Bakım

Cihaz bakım gerektirmez.

### Yedek parçalar

Prensip olarak sadece orijinal Kärcher yedek parçalarını kullanınız. Yedek parçaların listesini kılavuzun son bölümünde bulabilirsiniz.

## Arıza durumunda ne yapılmalı

Arızaların sebepleri genelde çok basit olup aşağıda belirtilen maddelerin yardımı ile arızaları kendinizde giderilebilirsiniz.

Eğer arızayı giderirken tereddüte düşerseniz yada aşağıda belirtilenlerin dışında bir arıza ile karşılaşsanız durumu lütfen derhal yetkili servise bildiriniz.

### △ Elektrik çarpması tehlikesi

Cihazda yapılacak bütün tamirat işleri sadece konunun uzmanı yetkili servisler tarafından yapılmalıdır.

### Cihaz çalışmıyor

- Tip levhası üzerinde verilmiş olan gerilim (votaj) değeri ile şebeke elektrikli gerilim (votaj) değerleri nin aynı olup olmadığını kontrol ediniz.

- Cihazın elektrik kablosunu kontrol ediniz.

### Cihazda yeterince basınç oluşmuyor

- Cihazın havasını alınız: pompayı yüksek basınç su hortumunun bağlantısını yapmadan çalıştırınız ve basınçlı su kabarcıksız olarak çıkana kadar bekleyiniz. Daha sonra yüksek basınç su hortumunun cihaza takınız.

- Su bağlantısının sağlandığı yerdeki süzgeçleri yassı bir pense yada cımbızla çıkartınız ve temiz akar su ile iyice yıkayınız.

- Cihaza gelen suyun debisini (miktarını) kontrol ediniz.

- Pompaya bağlanan bütün hortumların, sızdırmazlığını yada tıkalı olup olmadıklarını kontrol ediniz.

### Büyük basınç farklılıkları oluşuyor

- Püskürtme memelerini temizleyiniz: meme ağzındaki birikmiş olan pislikleri bir iğne ile iyice temizledikten sonra ön kısımdan su ile iyice yıkayınız.

### Pompa sızdırıyor

- Pompada çok az miktarda sızma olması oldukça normaldir. Eğer pompada büyük miktarlarda sızmalar oluyorsa konunun uzmanı yetkili servisimize başvurunuz.

### Temizlik malzemesi (deterjan) emilemiyor

- Temizlik malzemesi emme hortumundaki filtreyi temizleyiniz.

## Temizlik malzemeleri

Yapılacak olan temizliğin türüne uygun düşen ve cihazın problemsiz çalışmasını sağlayan Kärcher temizlik ve bakım malzemelerini kullanmanızı tavsiye ederiz. Konu ile ilgili bilgi almak için bizlere başvurabilir yada ilgili bilgi formlarını bizlerden talep edebilirsiniz. Örnek teşkil etmesi amacı ile aşağıda küçük bir liste bulunmaktadır.

**Üniversal temizleyici** Profi RM 555 ULTRA

**Otomobil temizliği için** Profi RM 565 ULTRA

**Bina ve bahçe temizliği için**

Profi RM 570 ULTRA

**Yatların temizliği için**

Profi RM 575 ULTRA

## Servis

### Garanti

İlgili ülkede, genel distribütörümüzün belirlemiş ve yayınlamış olduğu garanti koşulları geçerlidir. Garanti süresi dahilinde cihazda, malzeme ve üretim hatasından oluşabilecek arızaların giderilmesi tarafımızdan ücretsiz olarak yapılır.

Garanti kapsamındaki arızaların oluşması halinde, lütfen cihazı tüm aksesuarları ve satış belgesi ile (fiş, fatura) satın aldığınız yere yada en yakındaki yetkili servise götürünüz.

**Cihazın kullanım ömrü 10 yıldır.**

### Yetkili servis

Sorularınız varsa yada herhangi bir arıza durumunda, Kärcher yetkili servisleri sizlere yardıma hazırdır. Gerekli adresleri arka sayfada bulabilirsiniz.



## Özel aksesuarlar

Özel aksesuarlar sayesinde cihazınızın farklı alanlarda, farklı işler için kullanılmasını sağlayabilirsiniz. Gerekli detaylı bilgileri Kärcher satıcınızdan edinebilirsiniz. **Şekiller için Sayfa 110 Bakınız**

- 1 Döner meme  
yosunlaşmış veya korozyona maruz kalmış dış alanlardaki yoğun kirler için
- 2 Su sıçramasını önleyen başlık
- 3 Kanal temizlik seti  
tikalı borular ve kanallar için
- 4 Döner başlıklı fırça  
kaporta ve cam yüzeylerin temizlenmesi için
- 5 Fırça  
civalı yüzeyleri (örn. otomobil, tekne) temizlenmesi için
- 7 Hareketli namlu  
zor ulaşılabilir yerlerin temizlenmesi için hareketli püskürtme ucu
- 8 Üç başlıklı püskürtme memesi ve namlusu
- 9 Namlu (zor ulaşılan yerler için)  
örn. olukların temizlenmesi için ekstra uzun püskürtme ucu
- 11 Namlu uzatması
- 12 Yüksek basınç su hortumu
- 13 Uzatma hortum
- 14 Büyük miktarları emmek için kullanılan set
- 15 Filtreli emme hortumu  
örn. havuz ve su deposu gibi yerlerden su kütlelerinin emilmesi için
- 16 Su filtresi
- 17 Çek valf
- 18 T-Racer  
örn. teras, ev girişi ve ev duvarları gibi yüzeylerin sıçratmadan temizlenmesi için

## Teknik bilgiler

### Elektirik bağlantısı

Volta (1-50/60 Hz)	220-240 V
Akım gücü	1,4 kW
Ana sigorta (gecikmeli)	10 A
Emniyet sınıfı	2, IPX5

### Su bağlantısı

Giriş sıcaklığı , azami	40 °C
Giren su miktarı /debi , asgari	8 l/min
Giriş basıncı, azami (12 bar)	1,2 MPa
Güç değerleri	
Çalışma basıncı (80 bar)	8 MPa
Azami basınç (100 bar)	10 MPa
Sevk miktarı (330 l/h)	5,5 l/min
Emilen temizlik malzemesi miktarı	0,4 l/min
Tabancada oluşan geri tepme kuvveti	10 N
El ve kolda oluşan vibrasyon (ISO5349)	0,8 m/sn <sup>2</sup>
Ses basıncı, L <sub>PA</sub> (EN 60704-1)	78 dB(A)
Ses şiddeti, L <sub>WA</sub> (2000/14/AB)	92 dB(A)

### Ebatlar

Uzunluk / Genişlik / Yükseklik	450/140/250 mm
Ağırlık	5 kg

### Elektirik planı

M1 Motor

Q1 Aç - Kapa düğmesi

S1 Basınç şalteri

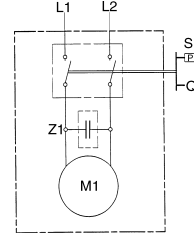

## AB Uygunluk bildirisi

İşbu belge ile, aşağıda adı geçen makinenin, tasarımı, yapı tarzı, ve piyasaya tarafımızdan sürülüş şekli ile, genel ve temel güvenlik ve sağlık yöntemleri açısından, aşağıda bildirilen AB yönetmeliklerine uygun olduğunu bildiririz. Bizlerin müsadresi olmadan makinede herhangi bir değişiklik yapılsa bu açıklama geçerliliğini yitirir.

**Ürün:** Yüksek basınçlı temizlik cihazı

**Tip:** 1.320-xxx

**Geçerli AB yönetmelikleri.**

98/37/AB

73/23/AET (+93/68/AET)

89/336/AET (+91/263/AET, 92/31/AET, 93/68/AET)

2000/14/AB

**Kullanılmış olan uyumlu standartlar:**

DIN EN 60 335 - 1

DIN EN 60 335 - 2 - 79

DIN EN 55 014 - 1 : 2000 + A1: 2001

DIN EN 55 014 - 2 : 1997

DIN EN 61 000 - 3 - 2 : 2000

DIN EN 61 000 - 3 - 3 : 1995 + A1: 2001

**Kullanılan uygunluk değerlendirme yöntemi:**

Ek V

**Ses şiddeti**

Ölçülen: 90 dB(A)

Garanti edilen: 92 dB(A)

Seri üretimden çıkan cihazların daima AB yönetmeliklerine ve geçerli tüm standartlara uyması, dahili önlem ve uygulamalar sayesinde garanti edilmiştir.

İmzalayan kişiler, işletme yönetimi adına ve işletme yönetimi tarafından verilen vekaletle istinaden işlem yaparlar.

5.957-684 (09/03)

Alfred Kärcher Kommanditgesellschaft. Sitz Winnenden.

Registergericht: Waiblingen, HRA 169.

Persönlich haftende Gesellschafterin: Kärcher Reinigungstechnik GmbH. Sitz Winnenden, 2404 Registergericht Waiblingen, HRB Geschäftsführer: Dr. Bernhard Graf, Hartmut Jenner, Georg Metz

Alfred Kärcher GmbH & Co. KG

Cleaning Systems

Alfred - Kärcher - Str. 28-40

P.O. Box 160

D - 71349 Winnenden

Tel.: +49 7195 14-0

Fax: +49 7195 14-2212

  
H. Jenner

  
S. Reiser

Türkçe - 65

## Преди първата употреба

### Употреба според предназначението

Уредът е предназначен за употреба предимно в неиндустриални сфери

- за почистване с водна струя под високо налягане (в случай на необходимост с прибавяне на почистващи препарати) на машини, превозни средства, сгради, инструменти, фасади, тераси, градински уреди и др.
- За почистване на двигатели само на места за миене с маслоотделител.
- с разрешените от Kärcher допълнително оборудване, резервни части и почистващи средства. Съблюдавайте указанията, приложени към почистващите препарати.

### Сглобяване

Проверете при разопаковане съдържанието на опаковката. При транспортни щети уведомете своя търговец.

### Включване в електрическата мрежа

- △ Уредът трябва да бъде включен само към електрическа връзка, която е инсталирана от електротехник според IEC 60364.
- △ Уредът да се свързва само към променлив ток. Напрежението трябва да съответства на типа, посочен на уреда.
- △ Минимална защита на контакта 10 A (инертен).
- △ За избягване на електрошлопуки препоръчваме да се използват контакти с допълнителен защитен прекъсвач на диференциална защита (макс. 30 mA номинален ток през изключвателя).
- △ Предупреждение: Неподходящите удължаващи проводници могат да бъдат опасни. Използвайте на открито само допустими и съответно означени удължаващи проводници с достатъчно напречно сечение:  
1 до 10 м: 1,5 mm<sup>2</sup>    10 до 30 м: 2,5 mm<sup>2</sup>
- △ Щепселът и куплунгът на използвания удължаващ проводник трябва да са херметически затворени.
- △ Удължаващият проводник винаги да се отвива напълно от кабелния барабан.

△ Никога не използвайте дефектни проводници или удължители за включване в мрежата! Когато свързващият проводник се повреди, трябва да бъде заменен от особен проводник, който може да се получи от производителя или от сервизната му служба.

△ Да се внимава проводниците за включване в мрежата и удължителите да не се повредят чрез прегазване, смачкване, дърпане или други подобни. Мрежовите проводници да се пазят от нагриване, масло и остри ръбове.

△ Щепселът и контактният ключ никога да не се хващат с влажни ръце.

△ Връзката между проводника за включване в мрежата и удържителя не трябва да стои във водата.

△ Всички провеждащи ток части в работната област трябва да бъдат защитени от водната струя.

### Включване към водопровода

Да се спазват предписанията на водоснабдителното предприятие.

ℹ За стойностите за включване виж табелката/Технически данни.

△ Включването се извършва чрез маркуч за подаване на вода (който не е включен в доставния обем):

– Дължина минимум 7,5 м

– Диаметър минимум S цола.

△ Замърсаваня във водата могат да повредят помпата. За да се избегне това, препоръчваме изрично да се използва водния филтър Kärcher (номер за поръчка 4.730-097).

## Упътвания за безопасност

△ Забранено е използването в застрашени от експлозия помещения.

△ При употреба на уреда в опасни области (напр. бензиностанции) трябва да се вземат под внимание съответните указания за сигурност.

△ Уредът да не се пуска в действие, ако е повреден проводникът за включване в мрежата или важни части на уреда, напр. елементите за сигурност, водносиловите маркучи, пистолетът за разпръскване.

△ **Предупреждение:** водносиловите маркучи, арматурите и куплунгите са важни за сигурността на уреда. Да се използва само препоръчани от производителя водносилови маркучи, арматури и куплунги.

△ Уредът не бива да се пуска в действие от деца или незапознати с указанията лица.

△ Уредът да се използва по предназначение. Да се вземат под внимание местните условия и при работа с уреда да се внимава за трети лица, особено за деца.

△ **Предупреждение:** Уредът да не се използва, ако други лица се намират в обсега на действие, освен ако те носят предпазно облекло.

△ **Предупреждение:** водносиловите струи могат да бъдат опасни при неправилно използване. Струята не бива да бъде насочвана към хора, животни, активно електрическо оборудване или към самия уред.

△ Не насочвайте струята към себе си или към други, за да почиствате облекло или обувки.

△ Да не се пръскаат предмети, които съдържат опасни за здравето вещества (напр. азбест).

△ **Предупреждение:** Автомобилни гуми/вентили на гуми могат да бъдат повредени от водносиловата струя и да се спукат. Първи признак за това е промяна на цвета на гумата. Повредените автомобилни гуми/вентили са опасни за здравето. Да се почистват само от разстояние най-малко 30 см.

△ Почистващи дейности, при които се получава петролосъдържаща отпадъчна вода, например, измиването на долни повърхности на мотори, трябва да се извършват само на места за миене с маслоотделител.

## Опазване на на околната среда

### Изхвърляне на опаковката

Опаковъчните материали могат да се рециклират. Моля, предавайте опаковките за вторична преработка.

### Изхвърляне на стари уреди

Информация за изхвърлянето съобразно изискванията за опазване на околната среда можете да получите от Вашия търговец на марката «Kärcher».

## Употреба

### Подготовка

- Захранващ маркуч се свързва на мястото за водоподаване на уреда и към водоизточника (напр. кран за вода).
- Отваря се водоизточникът.

**⚠ При пускане на уреда със затворен водопровод се получава повреда на цилиндричната глава. Моля не пускате уреда с високо налягане при затворен кран за водата.**

- Щекерът се включва в мрежата.
  - Главният шалтер се поставя на позиция "1/ON".
- ⚠ Излишната през дюзата под налягане водна струя упражнява възвратна сила върху пистолета за ръчно пръскане. Осигурете си устойчив стоеж и добре дръжте пистолета за ръчно пръскане и разпръскващата тръба.**

### Включване

- Предпазният бутон на пистолета за ръчно пръскане се натиска и се издърпва лостът.

### Изключване

• Освобождава се лостът.  
В работните паузи и при напускане на мястото за работа с уреда уредът трябва да се осигури срещу неволно включване чрез натискане на предпазния бутон.

## Добавление чистящих средств

- Бачок для моющих средств наполнить моющим средством в виде таблеток и водой
- Перед транспортировкой устройством следует:  
**ⓘ При высоком давлении чистящее средство не добавляется**
- Клапан для дозировки чистящего средства опустите в емкость со средством.
- Когда е бил прибавен почистващ препарат: Дозиращият вентил за почистващите препарати се поставя в резервоар с чиста вода, уредът се включва за около 1 минута и се изплаква.

### Препоръчителен метод за почистване

1. Почистващият препарат се напръсква икономично върху сухата повърхност и се остава да подейства (да не изсъхва).
2. Отделеното замърсяване се отстранява с пръскане със струя под високо налягане.

### Присоединение принадлежностей

- В любом случае принадлежности устанавливаются на место ствола пистолета.

**ⓘ В зависимости от модели устройства в объеме поставки (или в специализированном магазине) имеются приведенные ниже принадлежности (смотрите также раздел "Специальные принадлежности").**

### Моющая щетка

для очистки от загрязнений ровных поверхностей большой площади, например, автомашин, прицепов для жилья или катеров. В этом случае можно также добавлять чистящие средства.

### Вращающаяся моющая щетка

для щадящей, но основательной чистки, например, кузовов автомобилей или стеклянных поверхностей. В этом случае можно также добавлять чистящие средства.

### Ротационная насадка

для чистки поверхностей с трудно удаляемыми загрязнениями, например, замшелых плит садовых дорожек или фасадов. В данном случае чистящие средства не используются. Работы проводятся при наивысшем давлении струи воды.

**⚠ При почистване на лакирани повърхности да се спазва минимална дистанция от 30 см, за да се избегнат повреди.**

**⚠ Никога да не се всмукват съдържащи разтворител течности или неразредени киселини и разтварящи средства! Такива са напр. бензинът, разредителят на бои или мазутът. Парите при разпръскването са лесно запалими, избухливи и отровни. Да не се използват ацетон, неразредени киселини и разтворители, тъй като те разрушават материалите по уреда.**

**⚠ За предпазване от обратно пръскащи частици при нужда да се носят предпазно облекло и предпазни очила.**

**⚠ Уредът да не се оставя никога без надзор, докато е в действие.**

**⚠ Предупреждение:** Този уред е разработен за използване на почистващи препарати, които се доставят или препоръчват от производителя. Използването на други почистващи препарати или химикали може да наруши сигурността на уреда.

### Съоръжения за безопасност

Съоръженията за безопасност предпазват от нараняване и не трябва да бъдат пропускани или променени.

### Възвратен вентил с шалтер за налягането

Ако лостът на пистолета за ръчно пръскане се освободи, шалтерът за налягането изключва помпата и струята под налягане спира. Ако лостът се издърпа, шалтерът за налягане отново задейства помпата. Освен това Възвратният вентил възпрепятства надхвърлянето на допустимото работно налягане.

### Осигурителен бутон

Осигурителният бутон на пистолета за ръчно пръскане предпазва от неволно включване на уреда.

## Приключване на работата

- Главният шалтер се поставя на "0/OFF".
- Щепселът се издърпва.
- Затваря се захранващият водоизточник.
- Уредът се отделя от свързването към водата.
- Лостът на пистолета за ръчно пръскане се издърпва, докато уредът се освободи от налягане.
- Натиска се предпазният бутон, за да се предпази уреда от неволно включване.

## Съхранение

**Внимание!** Не напълно изпразнен уред може да бъде повреден от замръзване.

През зимата уредът трябва да се съхранява

в помещения, запазени от замръзване.

- Разпръскващата тръба се отделя от пистолета за ръчно пръскане.
- Навива се захранващият кабел и се окачва напр. около пистолета за ръчно пръскане.

## Поддръжка и ремонт

### Почистване

При продължително складиране, напр. през зимата:

- Дозиращият вентил за почистващите препарати се отделя с издърпване от всмукателния маркуч за почистващите препарати и се почиства под течаща вода.
- Ситото от свързката за постъпване на водата се издърпва с плоски клещи и се почиства под течаща вода.

### Ремонт

Уредът не изисква специална поддръжка и ремонт.

### Резервни части

Използвайте предимно оригинални резервни

части на «Kärcher». Резервните части са

представени в края на това упътване за употреба.

## Помощ в случаи на повреди

Много често повредите се дължат на елементарни причини и можете да ги отстраните сами, с помощта на следващата таблица. В случай на съмнение или при не упомената тук повреда/ начин на отстраняване обръщайте се, моля, към оторизираната клиентска служба.

### ⚠ Опасност от токов удар!

Поправки на уреда могат да се извършват само от оторизирани служби или лица.

#### **Уредът не работи**

- Проверете дали напрежението, посочено на табелата за типа на уреда, съответства на напрежението на източника на ток.
- Проверете проводника за включване в мрежата.

#### **Уредът няма налягане**

- Направете обезвъздушаване на уреда: Оставете помпата да работи без водносиловия маркуч, докато водата излезе на водносиловия изход. След това включете отново водносиловия маркуч.
- Почистете филтъра във връзката за водата. (Филтърът може лесно да бъде изваден с помощта на плоски клещи.)
- Проверете количеството протичаща вода.
- Проверете всички проводници за подаване към помпата за уплътненост или замърсяване.

#### **Силни колебания на налягането**

- Почистете дюзата за високо налягане: замърсявания от отвора на дюзата да се отстранят с игла и да се изплакне отпред с вода.

#### **Помпата не е уплътнена**

- Малка неуплътненост на помпата е нормална. При по-силна неуплътненост би трябвало да се обърнете към оторизирания сервис.

#### **Няма всмукване на почистващия препарат**

- Почистете филтъра на всмукващия маркуч за почистващия препарат.

## Почистващи средства/препарати

Препоръчваме Ви нашата специализирана «Kärcher» – програма за почистващи и поддържащи средства с цел безпроблемна работа с уреда и съответно на дадената задача за почистване. Моля, посъветвайте се или поискайте информация. Тук ви предлагаме примерен ограничен избор:

#### **Универсален почистващ препарат**

Profi RM 555 ULTRA

#### **Препарат за почистване на коли**

Profi RM 565 ULTRA

#### **Препарат за почистване в дома и градината**

Profi RM 570 ULTRA

#### **Препарат за почистване на лодки**

Profi RM 575 ULTRA

## Сервизна поддръжка

### Гаранция

Във всяка страна са валидни издадените условия за гаранция от страна на наше оторизирано дружество за разпространение на продуктите ни. Евентуални повреди

в уреда в рамките на срока на гаранцията се отстраняват безплатно, ако причината за тях е в материала или при производството.

В случай на използване на правото на гаранция се обръщайте, моля, към Вашия търговец или най-близкия оторизиран сервис, като представите оборудването и документа за покупка.

### Сервиси

При въпроси или повреди нашите филиали «Kärcher» са на Ваше разположение.

## Специално оборудване

Специалното оборудване разширява възможностите за употреба на Вашия уред. Повече информация в този аспект можете да получите от Вашия авторизиран търговец за «Kärcher». Виж стр. 110 – схемите.

- 1 Фреза за боклук  
*за упорити замърсявания като напр. покрити с мъх или разрушени външни повърхности*
- 2 Защита от пръскане за фрезата за боклук
- 3 Комплекс за почистване на тръбите  
*против запушени тръби и канали*
- 4 Въртяща се четка за миене  
*за почистване на каросерийни и стъклени повърхности*
- 5 Четка за миене  
*за почистване на гладки повърхности, напр. автомобил, лодка*
- 7 Огъваема разпръскваща тръба  
*въртяща се разпръскател за почистване на трудно достъпни места*
- 8 Тройна дюза с разпръскваща тръба
- 9 Разпръскваща тръба за трудно достъпни места  
*специална дълга тръба, напр. за почистване на водосточни улеи*
- 11 Удължение на разпръскващата тръба
- 12 Маркуч за вода под високо налягане
- 13 Удължение за маркуча
- 14 Комплект за всмукване на големи количества
- 15 Всмукателен маркуч с филтър  
*за изсмукване на водни запаси, напр. от езера и бъчви за вода*
- 16 Филтър за вода
- 17 Предпазител за възвратно втичане
- 18 T-Raiser  
*для безбрызговой мойки поверхностей, например, террас, въездов во дворы, стен домов*

## Технически данни

### Включване към електромережата

Напрежение (при 1-50/60 Hz)	220-240	V
Мощност	1,4	kW
Бушон	10	A
Защитен клас	2,	IPX5

### Включване към водоподаването

Температура на подаване на вода (макс.)	40	°C
Дебит на подаване на вода (мин. )	10	l/min
Налягане на подаваната вода (12 bar)	1,2	MPa

### Данни за мощността

Работно налягане	(80 bar)	8	MPa
Налягане (макс.)	(100 bar)	10	MPa
Дебит	(330 l/h)	5,5	l/min
Дозиране на почистващи препарати		0,4	l/min

Възвратна сила на пистолета за ръчно пръскане	10	N
Равнище на налягането на звука, L <sub>рА</sub> (EN 60704-1)	78	dB(A)
Равнище на мощността на звука, L <sub>WA</sub> (2000/14/EO)	92	dB(A)

### Размери

Дължина/широчина/височина	450/140/250	mm
Тегло	5	kg

## Декларация за съответствие на ЕО

С настоящото декларираме, че обозначената по-долу машина отговаря въз основа на концепцията и конструкцията си, както и в изпълнението, в което е пусната в оборот, на съответните принципни изисквания за безопасност и безвредност за здравето на по-долу цитираните насоки на ЕО. При промени на машината, които не са съгласувани с нас, настоящата декларация губи своята валидност.

**Продукт:** машина за почистване под високо налягане

**Тип:** 1.320-xxx

**Валидни насоки на ЕО:**

98/37/EC

73/23/ЕЭС (+ 93/68/ЕЭС)

89/336/ЕЭС (+ 91/263/ЕЭС, 92/31/ЕЭС, 93/68/ЕЭС)

2000/14/EC

**Прилагани съгласувани стандарти:**

DIN EN 55014 - 1: 2000 + A1: 2001

DIN EN 55014 - 2: 1997

DIN EN 60335 - 1

DIN EN 60335 - 2 - 79

DIN EN 61000 - 3 - 2: 2000

DIN EN 61000 - 3 - 3: 1995 + A1: 2001

**Приложен конформитетен метод за оценка:**

Приложение V

**равнище на мощността на звука**

Измерено: 90 dB(A)

Гарантирано: 92 dB(A)

Посредством вътрешни мероприятия е осигурено уредите серийно производство винаги да отговарят на актуалните насоки на ЕО и на прилаганите стандарти. Подписващите настоящото действуват по възложение и с пълномощията на управителното тяло.

5.957-684 (09/03)

## Электрическая схема

M1 Мотор

Q1 Главный выключатель

S1 Монометрический выключатель

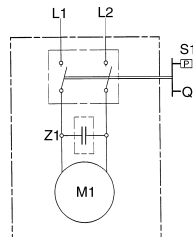

Alfred Kärcher Kommanditgesellschaft. Sitz Winnenden.

Registergericht: Waiblingen, HRA 169.

Persönlich haftende Gesellschafterin: Kärcher Reinigungstechnik GmbH. Sitz Winnenden, 2404 Registergericht Waiblingen, HRB Geschäftsführer: Dr. Bernhard Graf, Hartmut Jenner, Georg Metz

Alfred Kärcher GmbH & Co. KG

Cleaning Systems



Alfred - Kärcher - Str. 28-40

P.O. Box 160

D - 71349 Winnenden

Tel.: +49 7195 14-0

Fax: +49 7195 14-2212

   
H. Jenner S. Reiser

руССКОМ - 69

## Az első üzembe helyezés előtti teendők

### Rendeltetészerű használat

A készüléket kizárólag nem ipari körülmények között szabad használni:

- gépek, járművek, épületek, szerszámok, homlokzatok, teraszok, kerti készülékek stb. tisztítására nagy-nyomású vízsugárral (szükség esetén tisztítószert hozzáadásával).
- motorok tisztítására csak megfelelő olajleválasztóval ellátott helyen.
- a Kärcher cég által engedélyezett tartozékokkal, tartalék alkatrészekkel és tisztítószerekkel. Tartsa be a tisztítószerekhez mellékelt használati utasítást.

### Összeszerelés

A kicsomagoláskor ellenőrizze a csomag tartalmát. Szállítás közben keletkezett károk esetén értesítsa az eladót.

### Villamos csatlakozás

- △ A készüléket csak olyan elektromos csatlakozóhoz szabad csatlakoztatni, melyet egy villanyszerelő az EC 60364 szabványnak megfelelően szerelt be.
- △ A gépet csak váltóáramra csatlakoztassa! A feszültségnek meg kell egyeznie a berendezés típusátláján található értékkel.
- △ A dugalj legkisebb biztosítóka 10 A /hordozó/.
- △ Az áramütéses balesetek elkerülése érdekében ajánljuk, hogy zárlatmentesítő biztosítókkal ellátott dugaljat (max. 30 mA névleges kioldó áramerősségű) használjon!
- △ Figyelmeztetés! A műszakilag nem megfelelő hosszabbító vezetéknek igen veszélyesek lehetnek. Szabadban csak az e célra jóváhagyott, szabályosan jelölt és megfelelő vezetékiszelvény-keresztmetszetű kábelt használja: 1-10m-ig 1,5mm<sup>2</sup>, 10-30m-ig 2,5mm<sup>2</sup>
- △ A hosszabbítókábel dugós csatlakozójának és a kuplungnak egyaránt vízhatlannak kell lennie!
- △ A hosszabbító vezetékét mindig teljesen le kell tekeríteni a kábeledobról!

- △ Sose használjon hibás hálózati csatlakozót vagy hosszabbító vezetékeket! Ha a csatlakozó vezeték megsérül, azt a gyártó, vagy annak vevőszolgálatá által forgalmazott különleges, speciális csatlakozó vezetékkel kell pótolni!
- △ Ügyeljen rá, hogy a hálózati csatlakozó, vagy a hosszabbító vezeték taposással, szakítással, szétréssel vagy hasonló módon ne sérüljön!
- △ A hálózati vezetékét védje a forróságtól, olajszennyeződéstől és az éles szegélyektől!
- △ A dugaljat és a csatlakozót sose érintse meg nedves kézzel!
- △ Az összekötő hálózati csatlakozónak és a hosszabbító vezetéknek sosem szabad vízben feküdni!
- △ A munkaterületen található valamennyi áramvezető alkatrésznek védve kell lennie a vízsugártól!

### A vízhálózatra történő bekötés

Tartsa be a vízművek előírásait.

- ① A csatlakozási értékeket lásd a típusátlán/műszaki adatoknál.
- △ Csak a következő méretekkel rendelkező bevezető-tömlőt (nem alaptartozék) használjon:
  - hossz minimum 1,5 m,
  - átmérő minimum 7/2".
- △ A befolyó vízben levő szennyeződések tönkreteszik a szivattyút. Ennek megakadályozása érdekében nyomtatékosan felhívjuk a figyelmét, hogy használjon Kärcher vízsűrítőt (rendelési szám 4.730-059).

## Biztonsági utasítások

- △ A készüléket tilos robbanásveszélyes helyiségben használni!
- △ Ha a készüléket veszélyes helyen üzemeltetik /pld. benzinkút /, a biztonsági előírásokat be kell tartani!
- △ Ne helyezze üzembe a készüléket, ha a hálózati vezeték vagy a készülék fontos részei, pld. biztonsági berendezések, magas nyomású tömlők, permetező pisztolyok, sérültek.
- △ **Figyelem!** A magasnyomású tömlők, szerelvények és tengelykapcsolók a készülék biztonságos üzemeltetésében fontos szerepet játszanak! Csak a gyártó által ajánlott magasnyomású tömlőket, szerelvényeket és tengelykapcsolókat használjon!
- △ A készüléket nem üzemeltethetik gyermekek és olyan személyek, akiket a gép működésére nem oktattak!
- △ A gépet csak rendeltetészerűen szabad használni! Az üzemeltetőnek tekintettel kell lennie a helyi adottságokra, és a gép használata közben jelen lévő harmadik személyekre, különösen gyermekekre!
- △ **Figyelem!** Ne üzemeltesse a készüléket, ha annak hatótávolságában más személyek tartózkodnak, kivéve, ha azok védőruhát viselnek!
- △ **Figyelem!** A magasnyomású vízsugár szakszerűtlen alkalmazás esetén veszélyes lehet. A vízsugarat nem szabad személyekre, állatokra, üzemelő elektromos berendezésekre vagy magára a tisztítógépre irányítani!
- △ A vízsugarat tilos ruházata vagy cipője megtisztítása céljából saját magára vagy másokra irányítani!
- △ Ne irányítsa a vízsugarat egészségre ártalmas / pl. azbeszt / anyagot tartalmazó berendezésekre!
- △ **Figyelem!** A gépjárművek kerékköpenyei / a köpenyszelepek a magas víznyomástól megsérülhetnek, és szétduzzanhatnak. Ennek első előjele a kerék elszineződése. A sérült kerékköpenyek és szelepek életveszélyesek. Tisztításuknál legalább 30 cm távolságot kell tartani!

## Környezetvédelem

### Csomagolás eltávolítása

Az alkalmazott csomagolóanyagok újrafelhasználhatóak. Kérjük, az újrafelhasználható szemetekhez dobja!

### Régi eszköz leselejtezése

Már az eszköz kifejlesztése során ügyeltünk annak jó újra-felhasználhatóságára. Ennek ellenére tartalmazhat olyan részeket, anyagokat, amelyek nem szabad, hogy a háztartási szemétbe kerüljenek.

## A készülék kezelése

### Előkészítés

- A készülék vízcsatlakozóját és a víz-bevezetést (pl. a vízcsapot) kösse össze egy tömlővel.
  - Nyissa ki a víz-bevezetést.
- △ *Ha a nagynyomású tisztító használatakor a vízbevezetés el van zárva, akkor a hengerfejegység tönkremegy. Kérjük, hogy a nagynyomású tisztítót soha ne üzemeltesse elzárt vízcsappal.*
- Dugja be a hálózati csatlakozót.
  - A főkapcsolót kapcsolja „1/ON”-re.
- △ *A nagynyomású fejen keresztül kilépő vízszugár következtében visszalökő erő hat a kézi szórópisztolyra. Álljon biztos pozícióban, és tartsa szorosan a kézi szórópisztolyt és a vízszugárcsövet.*

### Bekapcsolás

- Nyomja meg a kézi szórópisztolyon a biztosító gombot, és húzza meg a kapcsolókat.

### Kikapcsolás

- Engedje el a kapcsolókat.
- A munka szüneteltetésekor és a készülék magárahagyásakor a biztosító gomb megnyomásával biztosítsa a készüléket nem szándékos bekapcsolás ellen.

### Tisztítószer bekeverése

- Töltse fel a tisztítószer-tartályt tisztítószer.
  - Válassza le a vízszugárcsövet a kézi szórópisztolyról.
- ⓘ *Nagynyomás esetén ne használjon tisztítószer*
- Ha tisztítószer kevert hozzá: Lógassa bele a tisztítószer-adagolóselepet egy tiszta vizet tartalmazó tartályba, kb. 1 percre kapcsolja be a készüléket és öblítse át.

### Ajánlott tisztítási módszer

1. Szórja fel takarékosan a tisztítószer a száraz felületre, és hagyja hatni (ne várja meg, hogy megszáradjon).
2. A feloldott szennyeződést a nagynyomású sugárral mossa le.

### Tartozék csatlakoztatása

- Cserélje ki a vízszugárcsövet az adott tartozékra.

ⓘ *A következő tartozékok típusától függően vagy alaptartozékok, vagy a szakkereskedésben beszerezhetők (lásd a „Különleges tartozékok” c. részt is).*

#### Mosókefe

nagy, sima felületekhez – pl. autó, lakókocsi vagy csónak esetén. Tisztítószerrel lehet hozzákeverni.

#### Forgó mosókefe

kímélő és alapos tisztításhoz – pl. karosszéria- és üvegfelületekhez. Tisztítószerrel lehet hozzákeverni.

#### Forgófuvóka

nehezen eltávolítható szennyeződésekhez – pl. mohás járólapokhoz vagy homlokzatokhoz. Tisztítószer nélkül és a legnagyobb üzemi nyomással dolgozzon.

△ Amennyiben a tisztítás során a tisztító víz olajszennyezett lesz, pl. motor vagy alvázmosás esetén, a műveletet csak olajleválasztóval ellátott mosóhelyen szabad elvégezni.

△ A sérülések elkerülése érdekében lakkozott felületek tisztításakor tartson legalább 30 cm távolságot!

△ Soha ne használjon oldószer tartalmú folyadékokat vagy hígítatlan savakat és oldószereket. Ide tartoznak még például a benzin, festék-hígítók vagy a tüzelőolaj. Ezek levegőben porlasztott elegye rendkívül tűz- és robbanásveszélyes s ugyanúgy mérgező. Ne használjon acetont, hígítatlan savakat és oldószereket, mert ezek magát a berendezés anyagát is károsítják!

△ A visszafröccsenő részecskék ellen- szükség szerint - használjon védőruhát és védőszemüveget.

△ Az üzemelő berendezést sose hagyja felügyelet nélkül!

△ **Figyelmeztetés:** A gépet a gyártó által szállított vagy ajánlott tisztítószerre fejlesztették. Más tisztítószer vagy vegyszerek használata a gép biztonságos működését veszélyeztethetik.

### Biztonsági berendezések

A biztonsági berendezések feladata, hogy megvédjenek a sérülésektől, ezért nem szabad megváltoztatni vagy üzemem kívül helyezni őket.

#### Túláram szelep nyomáskapcsolóval

Ha a kézi szórópisztoly kapcsolókarját elengedi, akkor a nyomáskapcsoló kikapcsolja a szivattyút, és a nagynyomású sugár megszűnik. A kapcsolókar meghúzásakor a nyomáskapcsoló ismét bekapcsolja a szivattyút.

A túláram szelep megakadályozza a megengedett üzemi nyomás túllépését.

#### Biztosító gomb

A kézi szórópisztolyon található biztosító gomb megakadályozza a készülék nem szándékos bekapcsolását.

## A munka befejezése

- A főkapcsolót kapcsolja „0”-ra.
- Húzza ki a hálózati csatlakozót.
- Zárja el a víz-bevezetést.
- Válassza le a készüléket a vízcsatlakozásról.
- Addig húzza a kézi szórópisztoly kapcsolókarját, amíg a készülék nyomásmentessé nem válik.
- Nyomja meg a biztosító gombot, hogy ezzel a készüléket a nem szándékos bekapcsolás ellen biztosítsa.

## A készülék tárolása

**Figyelem:** A fagy tönkre teheti a készüléket, ha a víz nincs teljesen eltávolítva belőle. Télen a készüléket olyan helyiségben tartsa, ahol nem fagyhat be.

- Válassza le a vízugárcsővet a kézi szórópisztolyról.
- Tekerje fel a csatlakozókábelt, és pl. akassza rá a kézi szórópisztolyra.

## Ápolás és karbantartás

### Tisztítás

Hosszabb ideig tartó tárolás előtt, pl. télen:

- Húzza le a tisztítószer-adagolószepet a tisztítószer szivótmömlőről, és folyó vízzel tisztítsa meg.
- Lapos fogóval húzza ki a vízcsatlakozás szűrőjét, és folyó vízzel tisztítsa meg.

### Karbantartás

A készülék nem igényel karbantartást.

### Tartalék alkatrészek

Kizárólag eredeti Kärcher tartalék alkatrészeket használjon. A tartalék alkatrészek listája ezen gépkönyv végén található.

## Segítség üzemzavar esetén

Az üzemzavaroknak gyakran egyszerű okai vannak, amiket a következő leírás segítségével Ön is megszüntethet. Kétes esetekben, vagy az itt nem szereplő zavarok esetén kérjük, hogy forduljon az arra feljogosított vevőszolgálathoz.

### ⚠ Áramütés veszélye!

A készüléken a javítási munkákat csak az arra jogosult vevőszolgálat végezheti el.

### A készülék nem működik

- Ellenőrizze, hogy a típus táblán feltüntetett feszültség megegyezik-e a hálózati feszültséggel.
- Ellenőrizze a csatlakozó vezetékét, hogy nem sérült-e meg.

### Nem jön létre nyomás a készülékben

- Légtelenítse a készüléket: Működtesse a szivattyút a nagynyomású tömlő nélkül egészen addig, amíg a víz buborékmentesen nem jön ki a nagynyomású kimeneten. Ezután ismét kösse be a nagynyomású tömlőt.
- Tisztítsa meg a vízbekötésnél levő szűrőt. (Lapos fogóval könnyen ki lehet húzni.)
- Ellenőrizze a befolyó víz mennyiségét.
- Ellenőrizze a szivattyú összes bemenő vezetékét, hogy kellően tömített-e vagy nincs-e eldugulva.

### Erős nyomásingadozások

- Tisztítsa ki a nagynyomású fejet: Egy tüvel távolítsa el a fűvóka furatából a szennyeződést, és vízzel előlről öblítse ki.

### A szivattyú tömítetlen

- A szivattyú kis mértékű tömítetlensége nem hiba. Erős tömítetlenség esetén az erre jogosult vevőszolgálatot bizza meg a javítással.

### A készülék nem szív fel tisztítószer

- Tisztítsa meg a tisztítószer szivótmömlő szűrőjét.

## Tisztítószer

A zavarmentes munkavégzés elősegítéséhez és az illető tisztítási munkáknak megfelelően ajánljuk a Kärcher-tisztítószer- és ápolószerprogramunkat. Kérje ki a tanácsunkat, vagy kérjen további információkat. Íme néhány példa:

### **Univerzális tisztítószer**

Profi RM 555 ULTRA

### **Autótisztító**

Profi RM 565 ULTRA

### **Ház- és kerttisztító**

Profi RM 570 ULTRA

### **Csónaktisztító**

Profi RM 575 ULTRA

## Szerviz

### **Szavatosság**

Mindegyik országban az illetékes terjesztő-társaságunk által kiadott szavatossági feltételek vannak érvényben. A készülék esetleges hibáit a garanciaidőn belül költségmentesen megszüntetjük, ha az anyag- vagy gyártási hibára vezethető vissza.

Garanciális igény esetén kérjük, hogy a tartozékokkal és a vásárlási bizonylattal együtt forduljon a kereskedőjéhez, vagy a legközelebbi, ilyen esetek intézésére jogosult vevőszolgálati telephez.

### **Vevőszolgálat**

Ha kérdése van, vagy üzemzavar lépett fel, akkor a Kärcher-képviselőtünk szívesen segítségére van:



## Különleges tartozékok

A különleges tartozékok növelik a készülék használhatóságát. Közlebbi információkat a Kärcher-kereskedőknél kaphat.

Az ábrák a(z) 110 oldalon találhatók.

- 1 koszmaró  
makacs szennyeződések eltávolítására, például mohásodott vagy málladozó felületek esetében
- 2 fröcskölésvédő a koszmaróhoz
- 3 csőtisztító készlet  
eldugult csövek és lefolyók tisztítására
- 4 forgó mosókefe  
karosszériák és üvegfelületek tisztítására
- 5 mosókefe  
sima felületek, például autók vagy csónakok tisztítására
- 6 nedvesítő készlet  
rozsa és festékek eltávolítására
- 7 hajlékony vízugárcső  
állítható szórófej a nehezen elérhető helyek tisztítására
- 8 hármas fúvóka vízugárcsővel
- 9 vízugárcső nehezen hozzáférhető helyekhez  
különösen hosszú vízugárcső, például a tetőereszek tisztításához
- 10 padlóvízúgárcső
- 11 vízúgárcső hosszabbító
- 12 nagynyomású tömlő
- 13 tömlő hosszabbító
- 14 nagy mennyiséget szívó készlet
- 15 szívócső szűrővel  
víztartályok kiszívására, például tavakból, víztároló edényekből
- 16 vízsűrő
- 17 visszaáramlás gátló
- 18 T-Racer  
cseppmentes felület tisztítás, például teraszok, udvari bejárók, ház falak esetében

## Műszaki adatok

### Hálózati csatlakozás

Feszültség (1-50/60 Hz)	220-240 V
Becsatlakozási teljesítmény	1,4 kW
Hálózati biztosíték (lassú)	10 A
Védelmi osztály	2, IPX5

### Vízcsatlakozás

Belépő hőmérséklet (max.)	40 °C
Belépő vízmennyiség (min.)	8 l/min
Belépő nyomás (max.)	(12 bar) 1,2 MPa

### Teljesítményadatok

Nyomás nom.	(80 bar)	8 MPa
Nyomás max.	(100 bar)	10 MPa
Szállított mennyiség	(330 l/h)	5,5 l/min
Tisztítószér felszívás		0,4 l/min

Reakcióerő a kézi szórópisztolyon

üzemi nyomásnál	10 N
Hangnyomásszint, $L_{PA}$ (EN 60704-1)	78 dB(A)
Hangteljesítmény, $L_{WA}$ (2000/14/EG)	92 dB(A)

### Méretek

Hossz/szélesség/magasság	450/140/250 mm
Súly	5 kg

### Kapcsolási rajz

- M1 motor
- Q1 a készülék kapcsolója
- S1 nyomáskapcsoló
- Z1 zavarshield

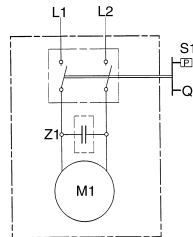

## Közös Piaci Konformitási Nyilatkozat

Ezennel kijelentjük, hogy az alábbi gép koncepciója és típusa alapján, valamint az általunk forgalomba hozott kivitelben megfelel az alábbiakban felsorolt Közös Piaci Irányelvek idevonatkozó alapvető, biztonsági és egészségügyi követelményeinek. Ha a gépen velünk nem egyeztetett változtatás kerül végrehajtásra, akkor ez a nyilatkozat érvényét veszti.

**Termék:** nagynyomású tisztító

**Típus:** Kärcher 2.08

**Idevonatkozó EG-Irányelvek:**

98/37/EG

73/23/EWG (+ 93/68/EWG)

89/336/EWG (+ 91/263/EWG, 92/31/EWG, 93/68/EWG)

2000/14/EG

**Alkalmazott harmonizált szabványok:**

DIN EN 55014 - 1: 2000 + A1: 2001

DIN EN 55014 - 2: 1997

DIN EN 60335 - 1

DIN EN 60335 - 2 - 79

DIN EN 61000 - 3 - 2: 2000

DIN EN 61000 - 3 - 3: 1995 + A1: 2001

**Alkalmazott konformitási-értékelő eljárás:**

Függelék V

**Hangnyomásszint**

Mért: 90 dB(A)

Garantált: 92 dB(A)

Belső intézkedéseknek köszönhetően biztosítjuk, hogy a sorozatban gyártott készülékek mindig megfelelnek az aktuális Közös Piaci Irányelveknek és az alkalmazott szabványoknak. Az aláírók a cég vezetőségének megbízása alapján járnak el, és teljeskörű meghatalmazással rendelkeznek.

5.957-684 (09/03)

Alfred Kärcher Kommanditgesellschaft, Sitz Winnenden.

Registergericht: Waiblingen, HRA 169.

Persönlich haftende Gesellschafterin: Kärcher Reinigungstechnik GmbH, Sitz Winnenden, 2404 Registergericht Waiblingen, HRB Geschäftsführer: Dr. Bernhard Graf, Hartmut Jenner, Georg Metz

Alfred Kärcher GmbH & Co. KG

Cleaning Systems

Alfred - Kärcher - Str. 28-40

P.O. Box 160

D - 71349 Winnenden

Tel.: +49 7195 14-0

Fax: +49 7195 14-2212

  
H. Jenner

  
S. Reiser

## Před prvním provozem

### Oblasti nasazení přístroje

Tento přístroj lze výhradně používat v neživnostenské oblasti

- k čištění strojů, vozidel, staveb, nářadí, fasád, teras, zahradních přístrojů apod. pomocí vysokotlakého paprsku (v případě potřeby s přidavkem čistících prostředků),
- k čištění motorů, pouze však na místech vybavených odpovídajícím odlučovačem oleje,
- s příslušenstvím, náhradními díly a čistícími prostředky schválenými firmou Kärcher. Dodržujte upozornění, přiložená k čistícím prostředkům.

### Montáž

Před vybalením překontrolujte obsah. Při škodách způsobených dopravou informujte prosím Vašeho obchodníka.

### Elektrická přípojka

- △ Přístroj smí být napojen pouze na takový přípoj elektrického vedení, který byl instalován autorizovanou osobou v souladu s normou IEC 60364.
- △ Přístroj napojíte pouze na střídavý proud. Napětí uvedené na typovém štítku musí souhlasit s napájecím napětím.
- △ Minimální síťová pojistka zásuvky: 10 A (setrvačná).
- △ Aby se zabránilo nehodám elektrickým proudem, doporučujeme používat zásuvku s předřazeným ochranným spínačem chybného proudu (jmenovitá intenzita proudu na zapnutí spínače max. 30 mA).
- △ **Pozor!** Nevhodné prodlužovací kabely mohou být zdrojem nebezpečí. Používejte proto při práci s přístrojem venku pouze předepsané a příslušným způsobem označené prodlužovací kabely s dostatečným průřezem vodičů: 1 - 10 m: 1,5 mm<sup>2</sup>  
10 - 30 m: 2,5 mm<sup>2</sup>
- △ Zástrčky a spoje používaného prodlužovacího kabelu musí být vodotěsné.

△ Prodlužovací kabel musí být zcela odvinutý z kabelového bubnu.

△ Nikdy nepoužívejte poškozený přívodní kabel se síťovou zástrčkou či poškozený prodlužovací kabel! Je-li přívodní kabel poškozen, je nutno nahradit ho novým kabelem, který obdržíte od firmy Kärcher či příslušné servisní služby firmy Kärcher.

△ Dbejte na to, aby nedošlo k poškození přívodního či prodlužovacího kabelu přejetím, nepřiměřeným stlačením, trhavým pohybem apod. Kabely nevystavujte vysokým teplotám a chraňte je před stykem s olejem či ostrými hranami.

△ Síťové zástrčky i el. zásuvky se nikdy nedotýkejte mokřýma rukama.

△ Spojení mezi přívodním a prodlužovacím kabelem nesmí ležet ve vodě.

△ Všechny vodivé části v prostoru provozu přístroje musí být chráněny proti stříkající vodě.

### Připojení na vodovodní potrubí

- ⓘ Připojovací hodnoty viz typový štítek/technické údaje.
- △ Použijte pouze přívodní hadici (není součástí dodávky) s následujícími rozměry:
  - délka nejméně 7,5 m
  - průměr nejméně 1/2 ".
- △ Nečistoty v přívodní vodě poškozuji čerpadlo. Aby se tomu zabránilo, upozorňujeme výslovně na nutnost používání vodního filtru (obj.č. 4.730-059).

## Bezpečnostní upozornění

△ Nikdy nepoužívejte přístroj v prostorách ohrožených výbuchem.

△ Při používání přístroje v místech zvýšeného nebezpečí (např. benzínová pumpa) je nutno dodržovat příslušná bezpečnostní opatření.

△ Přístroj nikdy nezapínejte, pokud je poškozen přívodní kabel se síťovou zástrčkou či jiné důležité části přístroje, jako např. bezpečnostní zařízení, vysokotlaká hadice, stříkací pistole apod.

△ **Pozor!** Vysokotlaké hadice, armatury a veškerá spojení jsou důležitá pro bezpečnost chodu přístroje. Používejte proto výhradně pouze vysokotlaké hadice, armatury a spojení schválená firmou Kärcher.

△ Přístroj nesmí obsluhovat děti či osoby neseznámé s provozem přístroje.

△ Uživatel je při práci s přístrojem povinen dodržovat ustanovení pro jeho provoz a užívání. Musí respektovat danosti v místě užívání přístroje, jakož i brát zřetel na další osoby, zejména děti.

△ **Pozor!** Přístroj nepoužívat, nacházejí-li se v jeho blízkosti osoby, které nejsou opatřeny ochranným oděvem.

△ **Pozor!** Při neodborném zacházení s přístrojem mohou být vysokotlaké paprsky zdrojem nebezpečí. Paprsek nikdy nesměřujte na osoby, zvířata, zapojené elektrické zařízení či na přístroj samotný.

△ Paprsek nikdy nesměřujte na sebe sama či na jinou osobu za účelem vyčištění oděvu či bot.

△ Neostříkujte předměty obsahující zdraví škodlivé látky (např. azbest).

△ **Pozor!** Při čištění pneumatik vozidel/ventilů pneumatik může dojít k jejich poškození či prasknutí. První známkou takového poškození je zbarvení pneumatiky. Poškozené pneumatiky vozidel/ventilů pneumatik jsou životu nebezpečné. Při čištění pneumatik vozidel/ventilů pneumatik proto zásadně dodržujte odstup minimálně 30 cm.

## Ochrana životního prostředí

### Likvidace obalu

Obalové materiály jsou recyklovatelné. Odevzdejte prosím obal k opětovnému použití.

### Likvidace starého přístroje.

Již při konstrukci byl kladen důraz na to, aby byl přístroj co nejlépe recyklovatelný. Přesto může přístroj obsahovat části či hmoty, které by se neměly dostat do běžného domácího odpadu.

## Obsluha

### Příprava

- Připojte přívodní hadici vody (není součástí dodávky) s vodní přípojkou přístroje a s přívodem vody.
- Otevřete přívod vody.
- △ *Při provozu vysokotlakého čističe s uzavřeným vodovodním potrubím dojde k poškození válcové hlavy. Vysokotlaký čistič prosím nikdy neprovozujte se zavřeným vodovodním kohoutkem.*
- Zastrčte síťovou zástrčku.
- Nastavte hlavní vypínač do polohy "1/ON".
- △ *Vystupujícím vodním paprskem na vysokotlaké trysce účinkuje na ruční stříkací pistolí zpětná síla. Zajistěte si pevný postoj a ruční stříkací pistolí a rozprašovací trubku pevně držte.*

### Zapnutí

- Stisknete pojistný knoflík na ruční stříkací pistolí a táhnete páku.

### Vypnutí

- Povolte páku.
- Stisknutím pojistného knoflíku zajistíte přístroj v pracovních přestávkách a při jeho opuštění před neúmyslným zapnutím.

### Přímísení čisticího prostředku

- Naplňte nádrž čisticího prostředku čisticího.
- Odpojte rozprašovací trubku od ruční stříkací pistolé.

ⓘ *Při vysokém tlaku nepoužívejte čisticí prostředek*

- Byl-li přimícháván čisticí prostředek: Zavěste dávkovací ventil čisticího prostředku do nádoby s čistou vodou, přístroj na ca. 1 minutu zapněte a vypláchněte.

### Doporučená čisticí metoda

1. Nastříkejte čisticí prostředek úsporně na suchou povrchovou plochu, nechte působit (avšak nikoliv zaschnout).
2. Uvolněnou nečistotu ostříkejte vysokotlakým paprskem.

### Připojení příslušenství

- Vyměňte požadované příslušenství za rozprašovací trubku.
- ⓘ *Následující příslušenství je, podle modelu, buď součástí dodávky nebo je k dostání v odborných prodejnách (viz také "Zvláštní příslušenství").*

### Mycí kartáč

pro velké, rovné plochy – např. na autě, obytném přívěsu nebo člunu. Je možné přimíchat čisticí prostředek.

### Rotující mycí kartáč

pro důkladné čištění, nepoškozující plochy – např. karosérie nebo skleněné plochy. Je možné přimíchat čisticí prostředek.

### Rotorová tryska

Pro pevně ulpívající nečistoty např. chodníky porostlé mechem nebo fasády. Pracujte bez čisticího prostředku a s nejvyšším pracovním tlakem.

△ Čistící práce na olejnatých předmětech nebo prostorách (např. čištění motoru, podvozku vozidla apod.) se smí provádět výhradně na k tomu určených místech (myčky vozidel), vybavených odpovídajícím odlučovačem oleje.

△ Při čištění lakovaných ploch rovněž dodržujte odstup minimálně 30 cm, abyste zabránili případnému poškození plochy.

△ Při práci s vysokotlakým čističem se zásadně vyvarujte nasání tekutiny obsahující rozpouštědlo, neředěné kyseliny či rozpouštědla! Takovými tekutinami jsou např. benzín, ředidla barev nebo topný olej. Mlha vznikající při jejich rozprašování je vysoce vznětlivá, explozivní a jedovatá. Tyto látky (aceton, neředěné kyseliny a ředidla resp. rozpouštědla) způsobují značné škody na materiálu přístroje.

△ Na ochranu proti odstříkujícím částečkám noste v případě potřeby ochranný oděv a ochranné brýle.

△ Nikdy nenechávejte přístroj bez dozoru, pokud je zapnutý hlavní vypínač.

△ **Pozor!** Tento přístroj je vyvinut výhradně pro použití čisticích prostředků schválených firmou Kärcher. Použití jiných čisticích prostředků či chemikálií než schválených firmou Kärcher se může negativně projevit na bezpečnosti provozu přístroje.

### Bezpečnostní zařízení

Bezpečnostní zařízení chrání před poraněním a nesmějí být změněna nebo se nesmí obejít.

### Přepouštěcí ventil s tlakovým spínačem

Při puštění páky na ruční stříkací pistolí vypne tlakový spínač čerpadlo, vysokotlaký paprsek je přerušen. Při táhnutí páky tlakový spínač čerpadlo opět zapne.

Mimo to zabraňuje přepouštěcí ventil překročení přípustného provozního tlaku.

### Pojistný knoflík

Pojistný knoflík na ruční stříkací pistolí zabraňuje neúmyslnému zapnutí přístroje.

## Ukončení provozu

- Nastavte hlavní vypínač do polohy "0".
- Vytáhněte síťovou zástrčku.
- Uzavřete přívod vody.
- Odpojte přístroj od vodní přípojky.
- Táhněte páku na ruční stříkací pistolí, až je přístroj bez tlaku.
- K zajištění přístroje proti neúmyslnému zapnutí, stiskněte pojistný knoflík.

## Skladování

**Pozor!** Neúplně vyprázdněný přístroj může mráz poškodit. Před zimu skladujte přístroj v prostoru chráněném před mrazem.

- Odpojte rozprašovací trubku od ruční stříkací pistole.
- Smotejte připojovací kabel a zavěste jej např. okolo ruční stříkací pistole.

## Ošetřování a údržba

### Čistění

Před delším skladováním, např. v zimě:

- Stáhněte z nasávací hadice čisticího prostředku dávkovací ventil a vyčistěte jej pod tekoucí vodou.
- Pomocí plochých kleští vytáhněte sítko ve vodní přípojce a vyčistěte jej pod tekoucí vodou.

### Údržba

Přístroj nevyžaduje údržbu.

### Náhradní díly

Používejte výhradně originální náhradní díly fy. Kärcher. Přehled náhradních dílů naleznete na konci tohoto návodu na obsluhu.

## Pomoc při poruchách

Poruchy způsobují často jednoduché příčiny, které můžete sami odstranit pomocí následujícího přehledu. V případě pochybností nebo při nejmenované pomoci pro odstranění poruchy se prosím obraťte na autorizovanou servisní službu.

### ⚠ Nebezpečí úrazu elektrickým proudem!

opravy na přístroji smí provádět pouze autorizovaná servisní služba.

### Přístroj neběží

- Zkontrolujte, zda napětí uvedené na typovém štítku souhlasí s napětím napájecího zdroje.
- Zkontrolujte, zda není poškozen připojovací kabel.

### Přístroj nedosáhne požadovaného tlaku

- Přístroj odvzdušněte: nechte čerpadlo běžet bez vysokotlaké hadice, až vytéká na vysokotlakém výstupu voda bez bublin. Poté vysokotlakou hadici opět připojte.
- Vyčistěte sítko ve vodní přípojce. (Lze jej snadno vytáhnout pomocí plochých kleští.)
- Zkontrolujte přítokové množství vody.
- Zkontrolujte veškerá přívodní vedení k čerpadlu na těsnost nebo ucpaní.

### Silná kolisání tlaku

- Vyčistěte vysokotlakou trysku.
- Znečistění v děrách trysky odstraňte pomocí jehly a vodou zepředu vypláchněte.

### Netěsné čerpadlo

- Malá netěsnost čerpadla je normální. Při větší netěsnosti uvědomte autorizovanou servisní službu.

### Přístroj nenasává čisticí prostředek

- Vyčistěte filtr na nasávací hadici čisticího prostředku.

## Čisticí prostředky

Pro bezporuchovou práci doporučujeme náš program čisticích a ošetřovacích prostředků Kärcher, které jsou vhodné pro daný účel čistění. Nechejte si prosím poradit nebo si k tomuto tématu vyžádejte informace. Zde je malý výběr:

### **Universalreiniger (Univerzální čistič)**

Profi RM 555 ULTRA

### **Autoreiniger (Čistič pro automobily)**

Profi RM 565 ULTRA

### **Haus- und Gartenreiniger (Čistič pro domy a zahrady)**

Profi RM 570 ULTRA

### **Bootreiniger (Čistič pro čluny)**

Profi RM 575 ULTRA

## Servis

### Záruka

V každé zemi platí záruční podmínky vydané naší příslušnou distribuční společností. Eventuální poruchy vzniklé na přístroji odstraníme během záruční doby bezplatně v případě, je-li příčinou poruchy chyba materiálu nebo výrobce.

V případě záruky se prosím obraťte i s příslušenstvím a prodejním účtem na Vašeho obchodníka nebo na nejbližší autorizovanou servisní službu.

### Servisní služba

V případě otázek nebo poruch Vám rády pomohou naše pobočky Kärcher.

## Zvláštní příslušenství

Zvláštní příslušenství rozšiřuje možnosti využití Vašeho přístroje. Bližší informace v této věci obdržíte u Vašeho obchodníka fy. Kärcher.

Vyobrazení viz strana 110.

- 1 Fréza na nečistoty  
k odstraňování tvrdších nečistot, jako např. chodníků zarostlých mechem či zvětralých venkovních ploch
- 2 Ochrana proti stříkání pro frézu na nečistoty
- 3 Čistící sada pro trubky  
k čištění ucpaných trubek a odtoků
- 4 Rotující mycí kartáč  
k čištění karosérií a skleněných ploch
- 5 Mycí kartáč  
k čištění hladkých ploch, např. na autě nebo člunu
- 6 Rozprašovací sada za mokra  
k odstraňování rezu a barvy
- 7 Ohebná rozprašovací trubka  
výkyvná hubice (tryska) k čištění těžko přístupných míst
- 8 Trojúhelníková tryska s rozprašovací hubicí
- 9 Rozprašovací hubice pro těžko přístupná místa  
speciálně dlouhá hubice, např. k čištění střešních okapů
- 10 Rozprašovací hubice pro podlahy
- 11 Prodloužení rozprašovací hubice
- 12 Vysokotlaká hadice
- 13 Prodlužovací hadice
- 14 Sací sada pro velká množství
- 15 Nasávací hadice s filtrem  
k nasávání vody, např. z rybníka či vodních rezervoárů
- 16 Vodní filtr
- 17 Jednosměrný ventil
- 18 T-Racer  
k bezstříkovému čištění ploch, např. teras, vjezdů do dvora, domovních zdí

## Technické údaje

### Proudová přípojka

Napětí (1 ~ 50/60 Hz)	220-240 V
Příkon	1,4 kW
Síťová pojistka (setrvačná)	10 A
Ochranná třída	2, IPX5

### Vodní přípojka

Přívodní teplota (max.)	40 °C
Přívodní množství (min.)	8 l/min
Přívodní tlak (max.)	(12 bar) 1,2 MPa

### Výkonové údaje

Tlak nom.	(80 bar)	8 MPa
Tlak max.	(100 bar)	10 MPa
Dopravované množství	(330 l/h)	5,5 l/min
Nasáv. čist. prostředku		0,4 l/min
Síla zpětného rázu ruční stříkací pistole při pracovním tlaku		10 N
hladina zvukového tlaku, $L_{PA}$ (EN 60704-1)		78 dB(A)
hladina zvukového výkonu, $L_{WA}$ (2000/14/ES)		92 dB(A)

### Rozměry

Délka/Šířka/Výška	450/140/250 mm
Hmotnost	5 kg

### Schéma zapojení

M1	Motor
Q1	Vypínač přístroje
S1	Tlakový spínač
Z1	Odrušovací filtr

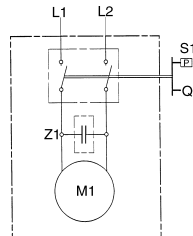

## Prohlášení o konformitě

Tímto prohlašujeme, že dále označené stroje odpovídají na základě své koncepce a konstrukčního provedení, jakož i od nás do provozu uvedených provedení příslušným základním bezpečnostním a zdravotním požadavkům níže uvedených směrnic ES. Při změně stroje, která nebyla od nás odsouhlasena pozbývá toto prohlášení svou platnost.

**Výrobek:** Vysokotlaký čistič

**Typ:** 1.320-xxx

**Příslušné směrnice ES:**

98/37/ES

73/23/EHS (+ 93/68/EHS)

89/336/EHS (+ 91/263/EHS, 92/31/EHS, 93/68/EHS)

2000/14/ES

**Použité harmonizační normy:**

DIN EN 55014 - 1: 2000 + A1: 2001

DIN EN 55014 - 2: 1997

DIN EN 60335 - 1

DIN EN 60335 - 2 - 79

DIN EN 61000 - 3 - 2: 2000

DIN EN 61000 - 3 - 3: 1995 + A1: 2001

**Použitý způsob hodnocení konformity:**

Dodatek V

**Hladina zvukového výkonu**

Měřená: 90 dB(A)

Zaručená: 92 dB(A)

Zásluhou interních opatření je zabezpečeno, že sériové nářadí vždy odpovídá požadavkům aktuálních směrnic ES a použitých norem. Podepsaní jednají v pověření a s plnou mocí jednateleství.

5.957-684 (09/03)

Alfred Kärcher Kommanditgesellschaft, Sitz Winnenden.

Registergericht: Waiblingen, HRA 169.

Persönlich haftende Gesellschafterin: Kärcher Reinigungstechnik GmbH, Sitz Winnenden, 2404 Registergericht Waiblingen, HRB Geschäftsführer: Dr. Bernhard Graf, Hartmut Jenner, Georg Metz

Alfred Kärcher GmbH & Co. KG

Cleaning Systems

Alfred - Kärcher - Str. 28-40

P.O. Box 160

D - 71349 Winnenden

Tel.: +49 7195 14-0

Fax: +49 7195 14-2212

  
H. Jenner

  
S. Reiser

## Pred prvim zagonom

### Namenska uporaba

To napravo se sme uporabljati izključno za privatne namene:

- za čiščenje strojev, vozil, zgradb, orodij, teras, vrtnih naprav, itd. z visokotlačnim brizganjem (po potrebi tudi z dodatni čistilnimi sredstvi).
- za čiščenje motorjev samo na mestih, ki so opremljena za ločilnikom olja.
- in samo z Kärcherjevim priborom in nadomestnimi deli ter čistilnimi sredstvi. Prosimo, upoštevajte navodila, ki so priložena čistilnim sredstvom.

### Sestavljanje

Pred razpakiranjem naprave preverite vsebino pošiljke. Če opazite poškodbe na napravi, takoj obvestite svojega prodajalca.

### Električni priključek

- △ Naprava se sme priključiti na električno vtičnico, ko jo je inštaliral elektrik v skladu z IEC 60364.
- △ Napravo priključite samo na izmenični tok. Napetost se mora ujemati s tipsko ploščico na napravi.
- △ Minimalno varovanje vtičnice 10 A (inertno).
- △ Za preprečitev električnih nesreč priporočamo uporabo vtičnic s priključenim prednapetostnim stikalom (maks. 30 mA začetnega nazivnega toka).
- △ Opozorilo: Neustrezni podaljševalni kabli so lahko nevarni. Na prostem uporabljajte samo dovoljene in ustrezno označene podaljševalne kable s premerom: 1 do 10 m: 1,5 mm<sup>2</sup> 10 do 30 m: 2,5 mm<sup>2</sup>
- △ Vtič in spojka uporabljenega podaljševalnega kabla morata biti odporna na vodo.
- △ Podaljševalni kabel vedno popolnoma odvijte z bobna.
- △ Nikoli ne uporabljajte poškodovanih priključnih ali podaljševalnih kablov! Če je priključni kabel poškodovan, morate ga zamenjati za posebni priključni kabel, ki ga lahko dobite od proizvajalca ali njegove servisne službe.

△ Pazite, da se priključni ali podaljševalni kabel ne poškoduje s prevažanjem, mečkanje, vlečenjem in pd. Mrežno napeljavo je treba zaščititi od vročine, olja in ostrih robov.

- △ Mrežnega vtiča in vtičnice nikoli ne dotikajte z vlažnimi rokami.
- △ Povezava priključnega/podaljševalnega kabla ne sme ležati v vodi.
- △ Vsi vodljivi deli se v delovnem področju morajo zaščititi od vodnega curka.

### Vodni priključek

Upoštevajte predpise podjetja za preskrbo z vodo.

- ⓘ Priključne vrednosti so opisane na tipski tablici in v tehničnih podatkih.
- △ Napravo priključimo preko dovodne cevi (ni v sestavi naprave), ki ima sledeče mere:
  - dolžina najmanj 7,5 m
  - premer najmanj 1/2" palca.
- △ Nečistoče v dovodni vodi lahko črpalko poškodujejo. Da se to ne more zgoditi, vam izrecno priporočamo uporabo Kärcherjevega vodnega filtra (naročilna številka 4.730-097).

## Varnostni napotki

- △ Delo v prostorih, v katerih obstaja nevarnost od eksplozij, ni dovoljeno.
- △ Pri uporabi naprave na nevarnostnih območjih (npr. na bencinskih črpalkah) je treba upoštevati ustrezne varnostne predpise.
- △ Naprave ne zaganjajte, če so poškodovani priključni kabel ali pomembni deli naprave, npr. varnostne naprave, visokotlačne cevi, brizgalna pištola.
- △ **Opozorilo:** Visokotlačne cevi, armature in spojke so pomembne za varnost naprave. Uporabljajte samo visokotlačne cevi, armature in spojke, ki jih priporoča proizvajalec.
- △ Z napravo ne smejo delati otroci in neinštruirane osebe.
- △ Uporabnik mora napravo uporabljati v skladu z določili. Mora upoštevati mestne pogoje in pri delih z napravo paziti na druge osebe, predvsem na otroke.
- △ **Opozorilo:** Naprave ne uporabljajte, ko se v bližini nahajajo druge osebe brez zaščitne obleke.
- △ **Opozorilo:** Visokotlačno brizganje je pri nestrokovni uporabi nevarno.
  - Curka ne usmerjajte na osebe, živali, aktivno električno opremo ali na samo napravo.
- △ Curka ne usmerjajte nase in na druge, da bi očistili oblačila ali obutev.
- △ Ne vlačite predmetov, ki vsebujejo življenjsko nevarne snovi (npr. azbest).
- △ **Opozorilo:** Pnevmatike vozil/ventili pnevmatik se lahko z visokotlačnim curkom poškodujejo in počijo. Prvi znak poškodbe je sprememba barve pnevmatike. Poškodovane pnevmatike vozil/ventili pnevmatik so življenjsko nevarni. Pnevmatike se sme čistiti samo na oddaljenosti od najmanj 30 cm.
- △ Čistilna dela, pri katerih nastajajo oljaste odpadne vode (npr. čiščenje motorjev, čiščenje podvozja) se smejo opravljati samo na mestih, ki so opremljena z ločilnikom olja.
- △ Zaradi izogibanju poškodbam je pri čiščenju lakiranih površin potrebno držati oddaljenost od najmanj 30 cm.

⚠ Nikoli ne vsesavajte tekočin z razredčili ali nerazredčenih kislin in razredčil! V te snovi štejejo npr. bencin, barvno razredčilo ali kurilno olje. Razpršeno škropivo je zelo vnetljivo, eksplozivno in strupeno. Ne vsesavajte acetona, nerazredčenih kislin in razredčil, ker razjedajo snovi v notranjosti naprave.

⚠ Za zaščito od odletavajočih delcev po potrebi nosite zaščitno obleko in zaščitna očala.

⚠ Naprave med delom nikoli ne puščajte brez nadzora.

⚠ **Opozorilo:** Ta naprava je pripravljena za uporabo čistilnih sredstev, ki jih dobavlja ali priporoča proizvajalec. Uporaba drugih čistilnih sredstev ali kemikalij lahko zmanjša varnost naprave.

### Varnostne naprave

Varnostne naprave so namenjene zaščiti pred poškodbami in se jih ne sme spreminjati ali premostiti.

#### Pretočni ventil s tlačnim stikalom

Če ročico na brizgalni pištoli popustite, tlačno stikalo izklopi črpalko in se brizganje prekine. Ko spet pritisnete na ročico, tlačno stikalo ponovno vklopi črpalko. Pretočno stikalo preprečuje, da delovni tlak naraste preko dovoljene meje.

#### Varnostni gumb

Varnostni gumb na ročni brizgalni pištoli preprečuje nehoten vklop naprave.

## Varovanje narave

### Recikliranje embalaže

Materiale, iz katerih je narejena embalaža, se da reciklirati. Prosimo, da embalažo oddate v ponovno recikliranje.

### Odstranjevanje odslužene naprave

Že pri razvoju te naprav smo pazili na dobre lastnosti recikliranja. Kljub temu se v napravi lahko nahajajo delci ali snovi, ki ne spadajo v hišne odpadke.

## Posluževanje

### Priprava

• Priključno cev (ni dobavljena z napravo) priključite na vodni priključek naprave in na dovod vode.

• Odprite dovod vode.

⚠ *Pri delovanju visokotlačnega čistilnika pri zaprtem dovodu vode lahko pride do poškodb na enoti cilindrične glave. Čistilnik naj nikoli ne deluje z zaprto vodno pipo.*

• Mrežni vtič vtaknite v vtičnico.

• Glavno stikalo zavrtite v položaj «1/ON».

⚠ *Ko voda izhaja skozi visokotlačno šobo, deluje na brizgalno pištolo reakcijska sila. Pri brizganju poskrbite, da trdno stojite in brizgalno pištolo ter cev dobro držite v rokah.*

### Vklop

• Pritisnite varnostni gumb na brizgalni pištoli in stisnite ročico.

### Izklop

• Ročico popustite.

Ob prekinitvah dela ali zapustitvi naprave s pritiskom na varnostni gumb preprečite, da se naprava nehote vključuje.

## Primešanje čistilnega sredstva

• Posodo za čistilno sredstvo napolnite s čistilnega sredstva.

• Brizgalno cev ločite z brizgalne pištole.

ⓘ *Ne uporabljajte čistil z visokim tlakom.*

• Če ste dodali čistilno sredstvo, potopite dozirni ventil za čistilno sredstvo v posodo s čisto vodo, napravo vključite za 1 minuto in napravo tako splaknite.

### Priporočena metoda čiščenja

1. Čistilno sredstvo varčno poškropite po suhem objektu in ga pustite delovati, ne da se posuši.
2. Razkrajano umazanijo odstranite (oplaknite) z visokotlačnim brizganjem.

### Priključitev pribora

• Brizgalno cev zamenjajte z vsakokratnim delom pribora.

ⓘ *Naslednji pribor je glede na model v sestavi naprave ali pa se ga da kupiti v strokovnih prodajalnah (glej tudi «Poseben pribor»).*

#### Umivalna krtača

za velike, gladke površine – npr. na vozilu, počitniški prikolici ali čolnu.

Lahko dodate čistilno sredstvo.

#### Vrteča se umivalna krtača

za pazljivo in temeljito čiščenje – npr. karoserij in steklenih površin.

Lahko dodate čistilno sredstvo.

#### Vrteča se šoba

za trdovratno umazanijo – npr. z mahom poraščene poti ali fasade.

S tem priborom čistite brez čistilnega sredstva in najvišjim tlakom.

## Konec delovanja

- glavno stikalo zavrtite v položaj «O»,
- izvlecite priključni vtič,
- zaprite dovod vode
- in napravo odklopite z vodovodnega omrežja.
- ročico pištrole stisnite, dokler naprava ne ostane brez tlaka in
- pritisnite varnostni gumb za zavarovanje pred nehotenim vklopom.

## Shranjevanje naprave

**Pozor!** Zmrzal lahko napravo, ki ni popolnoma izpraznjena, uniči. Napravo pozimi shranjujte v prostoru, kjer ne zmrzuje.

- Brizgalno cev ločite z brizgalne pištrole .
- Navijte priključni kabel in ga obesite npr. na brizgalno pištolo.

## Nega in vzdrževanje

### Čiščenje

Pred daljšim shranjevanjem npr. pozimi:

- Izvlecite dozirni ventil za čistilno sredstvo s sesalne cevi za čistilno sredstvo in ga operite pod tekočo vodo.
- Sito v priključku za vodo izvlecite s kljunastimi kleščami in ga operite pod tekočo vodo.

### Vzdrževanje

Naprava ne terja vzdrževanja.

### Nadomestni deli

Uporabite izključno originalne Kärcherjeve nadomestne dele. Pregled nadomestnih delov najdete na koncu teh navodil za uporabo.

## Pomoč ob motnjah

Motnje pri delovanju naprave se deloma pojavijo zaradi enostavnih vzrokov, ki jih lahko odpravite sami. V dvomljivem primeru, ali če je v tabeli to izrecno omenjeno, poiščite pomoč v avtorizirani strokovni delavnici.

### ⚠ Nevarnost električnega udara!

Popravila smejo izvesti izključno v avtorizirani strokovni delavnici.

### Naprava ne teče

-Preverite, če navedena napetost na napravi ustreza mrežni napetosti.

-Preverite priključni kabel, ce je poškodovan.

### Naprava ne proizvede tlaka

-Napravo odzračite: naprava naj teče brez priključene visokotlačne cevi, dokler voda ne izhaja brez mehurčkov.

Nato ponovno priključite visokotlačno cev.

-Očistite sito v priključku za vodo (to lahko enostavno izvlecete s kljunastimi kleščami).

-Preverite, če se napravi dovaja dovolj vode.

-Preverite vse priključene cevi do črpalke, če so zamašene ali če puščajo.

### Velika nihanja tlaka

-Očistite visoačno šobo:

Umazanijo lahko z iglo odstranite iz šobe in jo oplaknite od spredaj z vodo.

### Črpalka ne tesni

-Manjše puščanje črpalke je normalno. Privečji netesnosti pokličite servisno službo.

### Naprava ne sesa čistilnega sredstva

-Očistite filter na cevi za sesanje čistilnega sredstva.

## Čistilna sredstva

Za delovanje brez motenj in za primernost k vsakemu načinu čiščenja vam priporočamo uporabo Kärcherjevih čistilnih in negovalnih sredstev. Pro prodajalcu zahtevajte več informacij o čistilnem programu in si pustite svetovati. Spodaj najdete le manjši izbor čistilnih sredstev:

### **Univerzalno čistilno sredstvo**

Profi RM 555 ULTRA

### **Čistilno sredstvo za automobile**

Profi RM 565 ULTRA

### **Čistilno sredstvo za gospodinjstvo in vrt**

Profi RM 570 ULTRA

### **Čistilno sredstvo za čolne**

Profi RM 575 ULTRA

## Servis

### Garancija

V vseh deželah veljajo garantni pogoji, ki jih definirajo pripadajoča predstavništva proizvajalca. Morebitne nepravilnosti na napravi, ki se pojavijo zaradi materialnih oziroma proizvodnih napak, nadomestimo v garantnem času brezplačno.

V primeru, da se naprava pokvari, se z originalnim računom in pripadajočim priborom oglasite pri prodajalcu oziroma pri najbližji avtorizirani servisni službi.

### Servisna služba

Pri vprašanjih ali nastanku motenj vam radi pomagamo pri naslednjih podružnicah:



## Poseben pribor

Vsestranskost vaše naprave se z uporabo posebnega pribora zelo poveča. Več informacij o tem dobite pri prodajalcu Kärcherjevih naprav.

Glej slike na strani 110.

- 1 Vrteča se šoba  
za trdovratno umazanijo npr na mahovinastih ali obrabljenih zunanjih površinah
- 2 Varovalo pred škropljenjem pri rezkalniku umazanije
- 3 Sestav za čiščenje cevi  
proti zamašenimi cevi in odvodni
- 4 Vrteča se umivalna krtača  
za čiščenje karoserij in steklenih površin
- 5 Umivalna krtača  
za čiščenje gladkih površin, npr. avto, čoln
- 6 Sestav za mokro brizganje  
za odstranjevanje rje ali barve
- 7 Fleksibilna brizgalna cev  
preprogljiva šoba za čiščenje teško dosegljivih mest
- 8 Trojna šoba z brizgalno cevjo
- 9 Brizgalna cev za težko dostopna mesta  
posebno dolga brizgalna cev, npr. za čiščenje strešnih žlebov
- 10 Brizgalna cev za pod
- 11 Podaljšek brizgalne cevi
- 12 Visokotlačna cev
- 13 Podaljšek cevi
- 14 Sestav za sesanje velikih količin
- 15 Sesalna cev s filtrom  
za sesanje vodnih zalog npr. iz ribnikov ali sodov
- 16 Vodni filter
- 17 Protipovratni ventil
- 18 T-Racer  
za čiščenje površin (npr. teras, dovozov, hišnih sten) brez brizganja

## Tehnični podatki

### Električni priključek

Napetost (1 ~ 50/60 Hz)	220-240 V
Priključna moč	1,4 kW
Mrežna varovalka (počasna)	10 A
Varnostni razred	2, IPX5

### Vodni priključek

Temperatura dovodne vode (maks.)	40 °C
Količina dovodne vode (min.)	8 l/min
Tlak dovodne vode (maks.)	(12 bar) 1,2 MPa

### Podatki o moči

Tlak nom.	(80 bar)	8 MPa
Tlak maks.	(100 bar)	10 MPa
Potisna količina	(330 l/h)	5,5 l/min
Doziranje čistilnega sredstva		0,4 l/min
Reakcijska sila brizgalne pištole ob delovnem tlaku		10 N
Nivo zvočnega tlaka, $L_{PA}$ (EN 60704-1)		78 dB(A)
Nivo zvočne moči, $L_{WA}$ (2000/14/EG)		92 dB(A)

### Dimenzije:

Dolžina/Širina/Višina	450/140/250 mm
Teža	5 kg

### Električni načrt

M1	Motor
Q1	glavno stikalo
S1	Tlačno stikalo
Z1	filter radijskih motenj

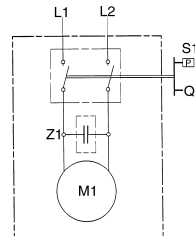

## Izjavi o konformnosti ES

Sto izjavo potrjujejo, da v nadaljevanju omenjena naprava zaradi svoje zasnove in načina izdelave, kakor tudi uporabljenih temeljnih varnostnih in zdravstvenih zahtev ustreza spodaj naštetim smernicam ES. Če kdo napravo brez naše privolitve spremeni, izgubi ta izjava svojo veljavnost.

**Izdelek:** Visokotlačni čistilnik

**Tip:** 1.320-xxx

**Zadevne smernice ES:**

98/37/EG

73/23/EWG (+ 93/68/EWG)

89/336/EWG (+ 91/263/EWG, 92/31/EWG, 93/68/EWG)

2000/14/EG

**Uporabljene usklajene norme:**

DIN EN 55014 - 1: 2000 + A1: 2001

DIN EN 55014 - 2: 1997

DIN EN 60335 - 1

DIN EN 60335 - 2 - 79

DIN EN 61000 - 3 - 2: 2000

DIN EN 61000 - 3 - 3: 1995 + A1: 2001

**Uporabljeni postopek ocenjevanja konformnosti:**

Priloga V

**Nivo zvočne moči**

Izmerjeni: 90 dB(A)

Zajamčeni: 92 dB(A)

Z internimi ukrepi je zagotovljeno, da serijske naprave vedno ustrezajo zahtevam aktualnih smernic ES in uporabljenih usklajenih norm. Podpisani ravnajo po naročilu in s pooblastilom vodstva podjetja.

5.957-684 (09/03)

Alfred Kärcher Kommanditgesellschaft. Sitz Winnenden.

Registergericht: Waiblingen, HRA 169.

Persönlich haftende Gesellschafterin: Kärcher Reinigungstechnik

GmbH. Sitz Winnenden, 2404 Registergericht Waiblingen, HRB

Geschäftsführer: Dr. Bernhard Graf, Hartmut Jenner, Georg Metz

Alfred Kärcher GmbH & Co. KG

Cleaning Systems

Alfred - Kärcher - Str. 28-40

P.O. Box 160

D - 71349 Winnenden

Tel.: +49 7195 14-0

Fax: +49 7195 14-2212

  
H. Jenner

  
S. Reiser

## Przed pierwszym uruchomieniem

### Zastosowanie zgodne z przeznaczeniem

Urządzenia przeznaczone jest do stosowania wyłącznie w gospodarstwie domowym, a nie do użytku zarobkowego

- do czyszczenia maszyn, pojazdów, budowli, narzędzi, elewacji, tarasów, urządzeń ogrodowych itp. za pomocą wysokociśnieniowego strumienia wody (w razie potrzeby z dodatkiem środka czyszczącego),
- do czyszczenia silników tylko w miejscach z odpowiednim oddzielaczem oleju,
- z zastosowaniem wyposażenia, części zamiennych i środków czyszczących dopuszczonych przez firmę Kärcher. Przestrzegać wskazówek podanych na opakowaniach środków czyszczących.

### Montaż

Przy rozpakowaniu urządzenia sprawdzić zakres dostawy. W przypadku stwierdzenia uszkodzeń powstałych w czasie transportu proszę zawiadomić natychmiast Pańskiego sprzedawcę.

### Podłączenie elektryczne

- △ Urządzenie może być podłączone tylko do przyłącza elektrycznego wykonanego przez elektryka zgodnie z IEC 60364.
- △ Urządzenie podłączać tylko do prądu zmiennego. Napięcie musi być zgodne z tabliczką identyfikacyjną urządzenia.
- △ Minimalne zabezpieczenie gniazdka 10 A (inercyjne)
- △ Dla uniknięcia wypadków spowodowanych prądem zalecamy używanie gniazdek z podłączonym szeregowo wyłącznikiem ochronnym prądu uszkodzeniowego (znamionowy prąd wyłączający o natężeniu max. 30 mA)
- △ Uwaga: Nieodpowiednie przedłużacze mogą być niebezpieczne. Na dworze należy używać tylko przedłużaczy dopuszczonych przez producenta urządzenia, odpowiednio oznaczonych i o wystarczającym przekroju:  
1-10 m: 1,5 mm<sup>2</sup>  
10-30 m: 2,5 mm<sup>2</sup>

- △ Wtyczka i łączenie przedłużacza muszą być wodoszczelne.
- △ Przedłużacz należy zawsze rozwijać z bębna w całości.
- △ Nigdy nie używać uszkodzonych kabli przyłączeniowych lub przedłużaczy! Jeśli kabel przyłączeniowy jest uszkodzony należy wymienić go na odpowiedni kabel dostępny u producenta urządzenia lub w jego serwisie.
- △ Należy zwracać uwagę, aby kabel przyłączeniowy lub przedłużacz nie zostały uszkodzone wskutek przejechania po nich, miażdżenia, rozciągania itp. Przewody należy chronić przed upałem, olejem i ostrymi krawędziami.
- △ Nigdy nie dotykać gniazdka i wtyczki mokrymi rękami.
- △ Łączenie kabla przyłączeniowego z przedłużaczem nie może leżeć w wodzie.
- △ Wszystkie elementy przewodzące prąd w zasięgu pracy urządzenia muszą być chronione przed strumieniem wody.

### Przyłącze wodne

- Przestrzegać przepisów terenowego przedsiębiorstwa zaopatrującego w wodę.
- ⓘ Dane dotyczące przyłączy patrz tabliczka znamionowa/dane techniczne.
  - △ Zastosować tylko wąż doprowadzający (nie należy do zakresu dostawy) wodę o wymiarach:
    - długość 7,5 m
    - średnica co najmniej 1/2".
  - △ Zanieczyszczenia znajdujące się w wodzie dopływowej mogą uszkodzić pompę. Aby temu zapobiec polecamy bezwzględnie zastosować filtr wodny firmy Kärcher (numer do zamówienia 4.730-097).

## Wskazówki bezpieczeństwa

- △ Użytkowanie urządzenia w pomieszczeniach zagrożonych wybuchem jest zabronione.
- △ W przypadku użytkowania urządzenia w strefach narażonych na niebezpieczeństwo (np. na stacjach benzynowych) należy przestrzegać odpowiednich przepisów dotyczących bezpieczeństwa.
- △ Nie uruchamiać urządzenia, jeśli kabel przyłączeniowy lub ważne części urządzenia, np. części stanowiące o bezpieczeństwie użytkowania, węże wysokociśnieniowe, pistolet natryskowy są uszkodzone.
- △ **Uwaga:** Węże wysokociśnieniowe, armatura i elementy łączące są istotne dla bezpieczeństwa użytkowania urządzenia. Używać tylko wysokociśnieniowych węży, armatury i elementów łączących zalecanych przez producenta.
- △ Urządzenia nie mogą użytkować dzieci lub osoby nie poinstruowane.
- △ Użytkownik powinien używać urządzenia zgodnie z jego przeznaczeniem. Powinien uwzględnić okoliczności towarzyszące pracy z urządzeniem i zwrócić uwagę na osoby trzecie, a szczególnie dzieci.
- △ **Uwaga:** Nie używać urządzenia, jeśli w zasięgu jego pracy znajdują się inne osoby, chyba że ubrane są w odzież ochronną.
- △ **Uwaga:** Niewłaściwe obchodzenie się z wodą pod wysokim ciśnieniem może być niebezpieczne. Strumień wody nie może być kierowany na ludzi, zwierzęta, na samo urządzenie lub na inne czynne urządzenia elektryczne.
- △ Nie kierować strumienia wody na siebie lub inne osoby w celu oczyszczenia odzieży lub obuwia.
- △ Nie polewać wodą przedmiotów zawierających składniki szkodliwe dla zdrowia (np. azbest).
- △ **Uwaga:** Opony lub wentyle dętek mogą zostać uszkodzone przez strumień wody pod wysokim ciśnieniem i wskutek tego pęknąć. Pierwszą oznaką tego jest przebarwienie opony. Uszkodzone opony lub wentyle dętek mogą stanowić niebezpieczeństwo dla ludzkiego życia. Ich czyszczenie może się odbywać tylko z odległości co najmniej 30 cm.

△ Mycie, w wyniku którego powstają wody ściekowe zawierające olej, np. mycie silnika, może być przeprowadzane tylko miejscach z wbudowanym oddzielaczem oleju.

△ Przy czyszczeniu powierzchni lakierowanych w celu uniknięcia uszkodzeń należy zachować odstęp co najmniej 30 cm.

△ Nigdy nie należy zasysać płynów zawierających rozpuszczalniki lub rozcieńczonych kwasów! Należą do nich np. benzyna, rozcieńczalnik do farb lub olej opałowy. Ich opary są szczególnie łatwopalne, wybuchowe i trujące. Nie wolno zasysać acetonu, nie rozcieńczonych kwasów i rozpuszczalników, ponieważ mogą one zniszczyć materiały, z których zbudowane jest urządzenie.

△ W celu ochrony przed odpryskami należy w razie potrzeby założyć odpowiednie okulary i ubranie ochronne.

△ Urządzenia w ruchu nigdy nie zostawiać bez nadzoru.

△ Uwaga: Konstrukcja urządzenia dostosowana jest do środków czyszczących dostarczanych bądź zalecanych przez producenta. Używanie innych środków czyszczących lub chemikaliów może powodzić do uszkodzenia urządzenia.

### Wypożyczenie bezpieczeństwa.

Wypożyczenie bezpieczeństwa stanowi ochronę przed zranieniem i nie wolno go zmieniać, ani wyłączać.

**Zawór przelewowy z wyłącznikiem ciśnieniowym**  
Po zwolnieniu dźwigni ręcznego pistoletu natryskowego wyłącznik ciśnieniowy wyłącza pompę, strumień wysokociśnieniowy przestaje wypływać. Po naciśnięciu dźwigni wyłącznik ciśnieniowy włącza ponownie pompę. Zawór przelewowy zapobiega przekroczeniu dopuszczalnego ciśnienia roboczego.

### Przycisk zabezpieczający

Przycisk zabezpieczający umieszczony na ręcznym pistolecie natryskowym uniemożliwia przypadkowe włączenie urządzenia.

## Ochrona środowiska

### Recykling opakowania

Materiały użyte do opakowania nadają się do recyklingu. Prosimy o oddanie opakowania do recyklingu.

### Recykling zużytych urządzeń

Już w fazie projektowania uwzględniono przydatność niniejszego urządzenia do recyklingu.

Mimo to urządzenie może zawierać części lub materiały, które nie powinny być wyrzucane do zwykłych pojemników na śmieci.

## Obsługa

### Przygotowanie

- Wąż doprowadzający wodę (nie należy do zakresu dostawy) przyłączyć do przyłącza wodnego urządzenia i do przyłącza wody dopływowej (np. zawór wodny).
- Dopływ wody otworzyć.

△ *Włączenie wysokociśnieniowego urządzenia czyszczącego przy zamkniętym dopływie wody spowoduje uszkodzenie jednostki głowicy cylindra. Nie wolno nigdy włączać urządzenia, jeżeli zawór doprowadzający wodę jest zamknięty.*

- Wtyczkę włożyć do gniazdka sieciowego.
- Wyłącznik główny nastawić na «1/ON».

△ *Strumień wodny wypływający z dyszy wysokociśnieniowej wywołuje siłę odrzutu na ręcznym pistolecie natryskowym. Przy pracy przyjąć pewną pozycję i trzymać mocno rurkę strumieniową.*

### Włączanie

- Przycisk zabezpieczający na ręcznym pistolecie natryskowym nacisnąć i pociągnąć dźwignię ręcznego pistoletu natryskowego.

### Wyłączanie

- Dźwignię zwolnić.

Na czas przerw w pracy i przed pozostawieniem urządzenia zabezpieczyć go przed niezamierzonym włączeniem poprzez naciśnięcie przycisku zabezpieczającego.

### Dodawanie środka czyszczącego

- Zbiornik środka czyszczącego napełnić pastylkami środka czyszczącego i wodą.
- Rurkę strumieniową odłączyć od ręcznego pistoletu natryskowego.

① *Przy pracy z użyciem wysokiego ciśnienia nie stosuje się środka czyszczącego*

- Po pracy ze środkiem czyszczącym: Zawór dozujący środek czyszczący zawiesić w zbiorniku z czystą wodą, włączyć urządzenie i przepłukać około 1 minutę.

### Zalecana metoda czyszczenia

1. Suchą powierzchnię spryskać oszczędnie środkiem czyszczącym i pozostawić pod jego działaniem (nie dopuścić do wyschnięcia).
2. Rozpuszczony brud spłukać wysokociśnieniowym strumieniem.

### Przyłączanie wyposażenia

- Każdorazowe wyposażenie zamienić z rurką strumieniową:

① *Opisane niżej wyposażenie zależne od typu urządzenia należy do zakresu dostawy, względnie jest do nabycia w sklepach specjalistycznych (patrz również «Wyposażenie dodatkowe»).*

### Szczotka do mycia

do dużych, gładkich powierzchni – np. w samochodzie, przyczepie kempingowej lub an jachcie. Można dodać środka czyszczącego.

### Szczotka do mycia, obrotowa

do delikatnego i gruntownego czyszczenia – np. karoserii i powierzchni szklanych. Można dodać środka czyszczącego.

### Dysza obrotowa

do zaschniętych lub trwałych zanieczyszczeń – np. płyty chodnikowe lub elewacje obrosnięte mchem. Czyścić bez użycia środka czyszczącego i z najwyższym ciśnieniem roboczym.

## Zakończenie pracy

- Wyłącznik główny ustawić na «0».
- Wtyczkę wyjąć z gniazdka sieciowego.
- Zamknąć dopływ wody.
- Urządzenie odłączyć od przyłącza wodnego.
- Dźwignię ręcznego pistoletu natryskowego nacisnąć, zaczekać aż ciśnienie całkowicie opadnie.
- Przycisk zabezpieczający nacisnąć, aby zabezpieczyć urządzenie przed przypadkowym włączeniem.

## Przechowywanie

**Uwaga!** Mróz zniszczy urządzenie, jeżeli nie będzie całkowicie opróżnione z wody. Zimą najlepiej przechowywać urządzenie w pomieszczeniu chronionym przed mrozem.

- Rurkę strumieniową odłączyć od ręcznego pistoletu natryskowego.
- Elektryczny przewód zasilający zwinąć i np. zawiesić na ręcznym pistolecie natryskowym.

## Czyszczenie, przegląd i konserwacja

### Czyszczenie

Przed odstawieniem urządzenia na dłuższy czas, np. na zimę należy:

- Zawór dozujący środek czyszczący zdjąć z węża zasysającego środek czyszczący i wymyć pod bieżącą wodą.
- Z przyłącza wodnego wyjąć sitko za pomocą płaskich kleszczy i wymyć pod bieżącą wodą.

### Przegląd i konserwacja

Urządzenie nie wymaga przeglądów, ani konserwacji.

### Części zamienne

Dlatego proszę stosować wyłącznie oryginalne części zamienne. Lista części zamiennych znajduje się na końcu tej instrukcji obsługi.

## Pomoc w razie zakłóceń

Przyczyną zakłóceń są często drobności, które można samemu usunąć korzystając ze wskazówek umieszczonych dalej. W wątpliwych przypadkach, albo w przypadkach nie uwzględnionych w tym wykazie proszę zwrócić się do autoryzowanego punktu serwisowego naszej firmy.

### ⚠ Niebezpieczeństwo porażenia prądem!

Naprawy urządzenia może dokonać tylko autoryzowany punkt serwisowy.

### Urządzenie nie włącza się.

- Sprawdzić, czy napięcie podane na tabliczce znamionowej jest zgodne z napięciem źródła prądu.
- Sprawdzić, czy elektryczny przewód zasilający nie jest uszkodzony.

### Urządzenie nie daje pożądanego ciśnienia

- Urządzenie odpowietrzyć: Włączyć urządzenie bez węża wysokociśnieniowego i pozostawić na tak długo, aż z przyłącza wysokociśnieniowego poleje się woda bez pęcherzyków powietrza. Następnie ponownie przyłączyć wąż wysokociśnieniowy.
- Wyczyścić sitko w przyłączy wodnym (sitko można łatwo wyjąć za pomocą płaskich kleszczy).
- Sprawdzić natężenie przepływu wody dopływowej.
- Sprawdzić, czy wszystkie przewody dopływowe pompy są szczelne i czy nie są zatkane.

### Znaczne wahania ciśnienia

- Wyczyścić dyszę wysokociśnieniową:  
Usunąć zanieczyszczenia z otworów dyszy za pomocą igły i przepłukać przeciwnym strumieniem wody.

### Nieszczelna pompa

- Nieznaczne nieszczelności pompy są zjawiskiem normalnym. Przy większych nieszczelnościach zawiadomić autoryzowany punkt serwisowy.

### Środek czyszczący nie jest zasasyany

- Wyczyścić filtr w wężu zasysającym środek czyszczący.

## Środki czyszczące

Polecamy program środków czyszczących i pielęgnujących firmy Kärcher, który zapewni bezawaryjną pracę i ułatwi dobór odpowiedniego środka do danego zadania. Proszę zwrócić się o poradę, albo zażądać informacji. Do wyboru proponujemy:

### **Uniwersalny środek czyszczący**

Profi RM 555 ULTRA

### **Środek czyszczący do samochodów**

Profi RM 565 ULTRA

### **Środek czyszczący do domu i ogrodu**

Profi RM 570 ULTRA

### **Środek czyszczący do jachtów**

Profi RM 575 ULTRA

## Serwis

### Gwarancja

W każdym kraju obowiązują warunki gwarancji wydanej przez nasze przedstawicielstwo handlowe w tym kraju. Ewentualne usterki urządzenia usuwane są w okresie gwarancji bezpłatnie, o ile spowodowane są błędem materiałowym lub produkcyjnym.

W przypadku roszczenia gwarancyjnego proszę zwrócić się z urządzeniem wraz z wyposażeniem i dowodem kupna do Waszego sprzedawcy lub do najbliższego autoryzowanego punktu serwisowego.

### Punkty serwisowe

Proszę zwracać się z pytaniami do oddziałów naszej firmy, tam uzyskacie Państwo dalszą pomoc:

## Wyposażenie dodatkowe

Wyposażenie dodatkowe rozszerza możliwość użytkowe Pańskiego urządzenia. Bliższe informacje można otrzymać w punkcie sprzedaży firmy Kärcher. Rysunki patrz strona 110.

- 1 Frez do brudu  
do trudnych do usunięcia zanieczyszczeń jak np. powierzchni zewnętrznych pokrytych mchem lub zwietrzałych
- 2 Ostrona odpryskowa frezu do brudu
- 3 Zestaw do czyszczenia rur  
przeciw zatkanym rurom i odpływom
- 4 Obrotowa szczotka do mycia  
do czyszczenia karoserii i powierzchni szklanych
- 5 Szczotka do mycia  
do czyszczenia gładkich powierzchni, np. samochodu, łódzi
- 6 Zestaw strumieniowy  
do usuwania rdzy lub farby
- 7 Elastyczna rurka strumieniowa  
ruchoma dysza do czyszczenia trudno dostępnych miejsc
- 8 Dysza z trzema nastawieniami z rurką strumieniową
- 9 Rurka strumieniowa do czyszczenia trudno dostępnych miejsc  
szczególnie długa rura stalowa
- 10 Rurka strumieniowa do czyszczenia podłoża
- 11 Przedłużacz rurki strumieniowej
- 12 Wąż wysokociśnieniowy
- 13 Przedłużacz węża
- 14 Zestaw do zasysania dużych ilości
- 15 Wąż zasysający z filtrem  
do zasysania wody z zasobników, np. ze stawów i beczek z wodą
- 16 Filtr wodny
- 17 Zawór przeciwwrotny
- 18 T-Racer  
do nierozpryskowego mycia powierzchni, np. tarasów, wjazdów na podwórze, ścian domów

## Dane techniczne

### Podłączenie elektryczne

Napięcie (1 ~ 50/60 Hz)	220-240 V
Moc przyłącza	1,4 kW
Bezpiecznik sieciowy	10 A
Klasa ochrony	2, IPX5

### Przyłącze wodne

Temperatura wody dopływowej (max.)	40 °C
Natężenie przepływu wody dopływowej (min.)	8 l/min
Ciśnienie wody dopływowej (max.)(12 bar)	1,2 MPa

### Wydajność urządzenia

Ciśnienie robocze nom.	(80 bar)	8 MPa
Ciśnienie roboczemaks.	(100 bar)	10 MPa
Wydajność pompy	(330 l/h)	5,5 l/min
Zasysanie środka czyszczącego		0,4 l/min
Siła odrzutu na ręcznym pistolecie natryskowym przy ciśnieniu roboczym	10 N	
Poziom ciśnienia akustycznego, $L_{PA}$ (EN 607041)	78 dB(A)	
Poziom mocy akustycznej, $L_{WA}$ (2000/14/EG)	92 dB(A)	

### Wymiary

Długość/szerokość/wysokość	450/140/250 mm
Masa	5 kg

### Strómskema

- M1 silnik
- Q1 wyłącznik urządzenia
- S1 wyłącznik ciśnieniowy
- Z1 filtr przeciwzakłóceńowy

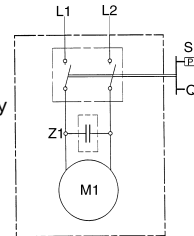

## Deklaracja zgodności Wspólnoty Europejskiej (EG)

Niniejszym oświadczamy, że niżej określona maszyna od projektu poprzez konstrukcję, aż do wersji wprowadzonej przez nas do użytku spełnia obowiązujące podstawowe wymagania bezpieczeństwa i higieny pracy wymienionych wytycznych EWG. W przypadku wprowadzenia zmian w maszynie, które nie zostały z nami uzgodnione deklaracja ta traci swoją ważność.

**Typ:** 1.320-xxx  
**Obowiązujące wytyczne Wspólnoty Europejskiej (EG)**  
98/37/EG  
73/23/EWG (+ 93/68/EWG)  
89/336/EWG (+ 91/263/EWG, 92/31/EWG, 93/68/EWG)  
2000/14/EG

### Zastosowane zgodne normy:

DIN EN 55014 - 1: 2000 + A1: 2001  
DIN EN 55014 - 2: 1997  
DIN EN 60335 - 1  
DIN EN 60335 - 2 - 79  
DIN EN 61000 - 3 - 2: 2000  
DIN EN 61000 - 3 - 3: 1995 + A1: 2001

### Zastosowana metoda oceny zgodności:

Załącznik nr V

### Poziom mocy akustycznej

zmierzony: 90 dB(A)  
gwarantowany: 92 dB(A)

Poprzez odpowiednie działania wewnętrzne zapewniamy się, że urządzenia seryjne spełniają zawsze wymagania aktualnych wytycznych Wspólnoty Europejskiej (EG) i zastosowanych norm.

5.957-684 (09/03)

Alfred Kärcher Kommanditgesellschaft. Sitz Winnenden.  
Registergericht: Waiblingen, HRA 169.  
Persönlich haftende Gesellschafterin: Kärcher Reinigungstechnik GmbH. Sitz Winnenden, 2404 Registergericht Waiblingen, HRB Geschäftsführer: Dr. Bernhard Graf, Hartmut Jenner, Georg Metz

Alfred Kärcher GmbH & Co. KG  
Cleaning Systems  
Alfred - Kärcher - Str. 28-40  
P.O. Box 160  
D - 71349 Winnenden  
Tel.: +49 7195 14-0  
Fax: +49 7195 14-2212

  
H. Jenner

  
S. Reiser

## Înainte de prima utilizare

### Domeniile de utilizare recomandate

Aparatul se va folosi numai pentru uz personal la:

- curățarea cu jet de înaltă presiune (la nevoie cu detergent) a mașinilor, a autovehiculelor, a construcțiilor, a uneltelor, a fațadelor, a teraselor, a uneltelor de grădinarie,
- curățarea motoarelor – numai în locuri amenajate cu separator de ulei,
- curățarea cu accesorii, piese de schimb și detergenți omolgați de firma Kärcher. Respectați indicațiile de pe etichetele detregenților.

### Instrucțiuni de montare

Verificați conținutul livrării. În cazul în care constatați un defect datorat transportului, anunțați imediat centrul de desfacere.

### Alimentarea electrică

- △ Aparatul trebuie să fie conectat electric conform IEC 60364, de către un electrician autorizat.
- △ Aparatul trebuie să fie alimentat electric numai cu curent alternativ. Tensiunea de alimentare trebuie să corespundă celei indicate pe plăcuța aparatului.
- △ Protecție minimală a prizei 10A(inertă)
- △ Pentru evitarea accidentelor electrice recomandăm să fie folosite prize de protecție diferențială cu un întrerupător de protecție suplimentar (max.30mA curent electric nominal prin întrerupător)
- △ Atenție: Prolungitoarele electrice necorespunzătoare pot să fie periculoase. Folosiți în spații libere numai cabluri electrice omologate și marcate corespunzător cu secțiunea transversală: 1 până 10 m: 1,5 mm<sup>2</sup>  
10 până 30 m: 2,5 mm<sup>2</sup>
- △ Fișa și cuplajul cablului electric prelungitor folosit trebuie să fie etanșate ermetic
- △ Cablul electric de prelungire trebuie să se desfășoare în deplin de pe tambur.

△ Niciodată să nu folosiți cabluri sau prelungitori electrice deteriorate. Atunci când cablul electric se deteriorează, el trebuie înlocuit cu un cablu electric potrivit care se poate procura de la producător sau de la serviciul de reparații al lui.

△ La conectarea la rețeaua electrică trebuie să fie dată o atenție deosebită a cablurilor și a prelungitorilor electrice ca să nu fie stricate prin călcare, strivire, tragere etc. Cablurile electrice a rețelei trebuie ferite de căldura, uleiuri și muchii ascuțiți. Die Netzleitungen vor Hitze, Öl und scharfen Kanten schützen.

△ Nu manipulați niciodată fișa cu mâinile umede.

△ Cuplajul între cablul electric și prelungitor trebuie să nu fie în apă.

△ Toate părțile conductibile aflate în zona de lucru trebuie să fie protejate de jetul de apă.

**Alimentarea cu apă de la rețeaua de apă potabilă**  
Respectați indicațiile furnizorului dumneavoastră de apă.

ⓘ Parametri de alimentare: vezi plăcuța indicatoare/Date tehnice

△ Utilizați numai furtune prelungitoare (nu se livrează în versiunea standard) cu următoarele cote:

- lungimea minimum 7,5 m
- diametrul minimum 1/2".

△ Utilizarea aparatului cu robinetul de alimentare cu apă închis, determină deteriorarea capului pistonului. Vă rugăm să nu utilizați niciodată aparatul cu robinetul de alimentare cu apă închis.

## Pentru siguranța dumneavoastră

△ Este interzisă folosirea în încăperi cu pericol de explozie.

△ La folosirea aparatului în împrejurimi periculoase (de exemplu la stații de benzină) trebuie luate în considerare îndrumările de siguranță corespunzătoare.

△ Aparatul să nu fie pus în funcțiune, dacă este deteriorat cablul de alimentare cu curent electric din rețea sau părți importante al aparatului, de exemplu elementele de siguranță, furtunurile de înaltă presiune, pistolul de eiecție.

△ **Atenție:** furtunurile de apă de înaltă presiune, armătorele și racordurile sunt importante pentru siguranța aparatului. Să fie folosite numai furtunuri de înaltă presiune, armătore și racorduri recomandate de către producător.

△ Aparatul nu trebuie pus în funcțiune de către copii sau persoane neautorizate.

△ Aparatul se va folosi numai în mod propriu. Să fie luate în considerare condițiile locale și la lucrarea cu aparatul să se atragă atenție a prezenței unei alte persoane, îndeosebi copii.

△ **Atenție:** Aparatul să nu fie folosit în cazul în care în perimetrul acțiunii se află alte persoane decât dacă poartă straie de protecție.

△ **Atenție:** jetul de apă de înaltă presiune poate fi periculos la folosirea neregulată.

Jetul de apă nu trebuie îndreptat spre oameni, animale, utilaje electrice sub tensiune sau spre aparat.

△ Nu îndreptați jetul spre sine însuși sau spre alți, pentru a curăța straie sau încălțăminte.

△ Nu îndreptați jetul spre obiecte care conțin substanțe vătămătoare (de exemplu azbest).

△ **Atenție:** Pneurile vehiculelor sau ventilele acestora pot fi deteriorate de jetul de înaltă presiune și pot exploda. Un prim indiciu în acest sens este decolorarea pneului. Deteriorarea pneurilor vehiculelor sau ventilelor acestora duce un pericol de moarte! Spălați pneurile de la o depărtare de cel puțin 30cm.

△ Activități de curățare la care se obține apă reziduală cu un conținut de carburant, de exemplu la spălarea motoarelor de desubt, trebuie făcute numai în locuri de spălat cu dispozitiv de separare a uleiului.

△ La curățarea suprafețelor lustruite trebuie păstrată o distanță minimă de cel puțin 30cm, pentru a se evita deteriorarea lor.

△ Niciodată să nu se aspire lichizi care conțin solvenți sau acizi nediluate! Din acest gen sunt de exemplu benzina, solventul de vopsea sau păcură. Vaporii care rezultă la eiecția jetului sunt ușor inflamabili, explozivi și otrăvitori. Să nu se folosească acetona, acizi și solvenți nediluați, pentru prevenirea distrugerii aparatului.

△ Pentru protecția împotriva obiectelor antrenate de jetul de apă se recomandă să purtați la nevoie îmbrăcăminte de protecție și ochelari de protecție.

△ Aparatul să nu fie lăsat niciodată fără supraveghere în timpul lucrării.

△ **Atenție:** Acest aparat este elaborat de a folosi detergenți, care sunt livrați sau omologați de către producător. Folosirea unor alți detergenți sau chimicale poate strica siguranța aparatului.

### Dispozitive de securitate

Dispozitivele de securitate sunt destinate protecției contra accidentelor. Este interzisă modificarea sau demontarea lor.

#### Ventil de prea plin cu comutator manometric

Dacă se eliberează pârghia pistolului, pompa se oprește prin intermediul comutatorului manometric. La o nouă acționare a pârghiei pistolului, comutatorul manometric declanșează iarăși pompa.

Ventilul de prea plin împiedică de asemenea depășirea presiunii maxime admise.

#### Buton de asigurare

Butonul de asigurare de pe pistol împiedică pornirea accidentală a aparatului.

## Protecția mediului

### Dezafectarea ambalajului

Materialele din care este confecționat ambalajul sunt reciclabile. Vă rugăm să predați ambalajul la centrele de colectare și reciclare.

### Dezafectarea filtrului vechi

Încă din stadiul de proiectare a acestui filtru s-a urmărit ca el să poată fi reciclat cu mare ușurință.

În ciuda acestui fapt, filtrul poate să conțină piese sau materiale a căror ajungere în reziduurile menajere se va evita.

## Mănuirea aparatului

### Pregătirea pentru lucru

- Legați furtunul de alimentare (nu se livrează în versiunea standard) la racordul aparatului și la sursa de alimentare cu apă.
- Deschideți robinetul.

△ *Impurități în apa de alimentare deteriorează pompa. Pentru a evita aceasta vă atragem atenția în mod special să utilizați filtrul de apă Kärcher (Nr. de comandă 4.730-059).*

- Introduceți fișa în priză.
  - Suciți comutatorul în poziția „1/ON”.
- △ *Jetul de apă produce un recul la pistol. Pentru siguranța dumneavoastră vă recomandăm să stați în echilibru și să strângeți bine pistolul cu mâna.*

### Pornirea

- Apăsăți butonul de asigurare de pe pistol și acționați pârghia.

### Oprirea

- Eliberați pârghia pistolului.
- În timpul unor pauze sau dacă lăsați aparatul nesupravegheat, apăsați butonul de asigurare pentru a evita porniri accidentale.

## Lucrul cu detergent

- Umpleți rezervorul de detergent cu detergent.
  - Demontați țeava de pe pistol.
- ⓘ *Nu utilizați detergent la lucrul cu înaltă presiune.*
- Dacă ați utilizat detergent: Introduceți ventilul de dozare a detergentului într-un recipient cu apă curată și lăsați aparatul să funcționeze în gol circa 1 minut.

### Vă recomandăm următorul mod de lucru

1. Pulverizați detergentul în mod economic pe suprafața ce urmează să fie curățată; lăsați-l să acționeze (nu-l lăsați să se usuce).
2. Murdăria înmuiată se îndepărtează cu jetul de înaltă presiune.

### Montarea accesoriilor

- Țeava se înlocuiește cu accesoriul corespunzător:
- ⓘ *În funcție de model se livrează sau se pot procura de la centrele de desfacere diverse accesorii (vezi și „Accesorii suplimentare”).*

#### Perie

pentru curățarea suprafețelor mari și plane – de ex. la autovehicule, rulote sau ambarcațiuni. Se poate lucra cu detergent.

#### Perie rotativă

pentru curățarea protectivă – de ex. a caroseriilor și parbrizelor/geamurilor. Se poate lucra cu detergent.

#### Duză cu rotor

pentru curățarea murdăriei persistente – de ex. plăci de beton și fațade cu licheni. Se recomandă lucrul fără detergent și cu presiune maximă.

## Terminarea lucrului

- Treceți comutatorul pe poziția „0”.
- Trageți fișa din priză.
- Închideți robinetul.
- Desfaceți furtunul de alimentare de la robinet.
- Acționați pârghia pistolului până la reducerea presiunii la zero.
- Apăsăți butonul de asigurare pentru a se evita pornirea accidentală a aparatului.

## Depozitarea aparatului

**Atenție!** Gerul poate distruge aparatul dacă acesta nu este complet golit de apă. Peste iarnă aparatul se va depozita într-o încăpere ferită de îngheț.

- Demontați țeava de pe pistol.
- Înfășurați cablul de alimentare și agățați-l de ex. de pistol.

## Întreținerea aparatului

### Curățarea

Înainte a unei depozități mai îndelungate, de ex. pe timpul iernii:

- scoateți ventilul pentru dozarea detergentului și clătiți-l cu apă curentă.
- cu ajutorul unui clește plat extrageți sita din racordul de alimentare cu apă și clătiți-o cu apă curentă.

### Lucrări de întreținere

Aparatul nu necesită lucrări de întreținere.

### Piese de schimb

Utilizați numai piese de schimb originale Kärcher. La sfârșitul acestor instrucțiuni de utilizare găsiți o listă cu cele mai importante piese de schimb.

## Îndrumări de depanare

Unle defecțiunile, care au în multe cazuri cauze minore, le puteți remedia dumneavoastră cu ajutorul îndrumarului de mai jos. În cazul unor defecțiuni, care nu sunt menționate în acest capitol, vă recomandăm să vă adresați unităților de reparații autorizate.

### ⚠ Pericol de electrocutare!

Reparații se vor efectua numai de către unitățile de reparații autorizate.

### Aparatul nu pornește

- Verificați dacă tensiunea de alimentare corespunde cu tensiunea indicată pe plăcuța aparatului.
- Verificați integritatea cablului de alimentare.

### Aparatul nu are presiune

- Aerisiți aparatul: lăsați pompa să funcționeze fără furtunul de înaltă presiune până ce apa iese fără bule prin racodul de înaltă presiune. Apoi racordați furtunul de înaltă presiune din nou.
- Curățați filtrul din racordul de alimentare cu apă (se poate scoate ușor cu ajutorul unui clește plat).
- Verificați debitul sursei de apă.
- Verificați etanșeitatea circuitului de alimentare cu apă al pompei și controlați-l să nu fie infundat.

### Variații mari de presiune

- Curățați duza de înaltă presiune: impuritățile din orificiul duzei se îndepărtează cu un ac; se clătește duza sub jet de apă.

### Pompa nu este etanșă

- Pierderi mici de lichid sunt normale. Dacă pierderile sunt mai mari se va solicita sprijinul unităților de reparații autorizate.

### Aparatul nu aspiră detergent

- Curățați filtrul furtunului pentru aspirarea detergentului.

## Detergenți

Alegeți din programul firmei Kärcher detergenții corespunzători scopului urmărit. Utilizarea acestora vă garantează eficiența lucrului. Vă recomandăm să cereți sfatul centrului de desfacere sau să solicitați informații suplimentare pentru detergenți.

### **Detregent universal**

Profi RM 555 ULTRA

### **Detregent pentru autovehicule**

Profi RM 65 ULTRA

### **Detregent menajer**

Profi RM 570 ULTRA

### **Detregent pentru ambarcațiuni**

Profi RM 575 ULTRA

## Service

### Condiții de garanție

În fiecare țară sunt valabile condițiile de garanție publicate de rețeaua noastră de desfacere. Eventuale defecțiuni ale aparatului dumneavoastră, care survin în perioada de garanție și care sunt cauzate de defecte de fabricație sau de material, se repară în mod gratuit.

În cazul producerii unei defecțiuni care se încadrează în garanție, prezentați aparatul, accesoriile și chitanța de cumpărare la centrul de desfacere sau cea mai apropiată unitate de reparații autorizată.

### Service

În cazul în care există neclarități sau se produce o defecțiune adresați-vă cu încredere la filialele Kärcher:



## Accesorii suplimentare

Accesoriile suplimentare extind domeniul de utilizare a aparatului dumneavoastră. Centrul de desfacere Kärcher vă oferă informații suplimentare.

Schițe vezi pagina 110.

- 1 Freză pentru murdărie persistentă  
Pentru murdărie persistentă sau suprafețe exterioare deteriorate.
- 2 Protecție pentru freză
- 3 Set pentru curățarea țevii  
Pentru tuburi și canale astupate.
- 4 Perie rotativă  
Pentru curățarea caroseriilor și a suprafețelor de sticlă.
- 5 Perie  
Pentru curățarea suprafețelor netede, de exemplu autoturism, barcă.
- 6 Set pentru spălare cu apă  
Pentru îndepărtarea ruginii și a vopselei
- 7 Țeavă flexibilă  
Cap rotitor pentru curățarea locurilor greu accesibile.
- 8 Duză triplă cu țeavă
- 9 Țeavă pentru zone greu accesibile  
Țeava lungă pentru curățarea ulucelor.
- 10 Țeavă pentru podele
- 11 Prolungitor pentru țeavă
- 12 Furtun de înaltă presiune
- 13 Prolungitor pentru furtun
- 14 Set de aspirare pentru cantități mari
- 15 Furtun de aspirare cu filtru  
Pentru aspirarea cantităților de apă, de exemplu din lacuri sau din butoaie de apă.
- 16 Filtru de apă
- 17 Ventil de reținere
- 18 T-Racer  
Pentru curățarea fără împrăștiere a suprafețelor, de exemplu terase, intrări de curte, pereți.

## Date tehnice

### Alimentarea electrică

Tensiunea (1 ~ 50/60 Hz)	220-240 V
Puterea absorbită	1,4 kW
Siguranța (lentă)	10 A
Clasa de protecție	2, IPX5

### Alimentarea cu apă

Temperatura apei de alimentare (maxim)	40 °C
Debitul de admisie (minim)	8 l/min
Presiunea de admisie (maxim)	(12 bar) 1,2 MPa

### Parametri de lucru

Presiunea de lucru	(80 bar)	8 MPa
Presiunea apei	(100 bar)	10 MPa
Debitul	(330 l/h)	5,5 l/min
Consum de detergent		0,4 l/min
Reculul la pistolul de mână		10 N
Nivelul presiunii sonore, $L_{PA}$ (EN 60704-1)		78 dB(A)
Nivelul puterii sonore, $L_{WA}$ (2000/14/EG)		92 dB(A)

### Gabaritul aparatului

Lungime/lățime/înălțime	450/140/250 mm
Greutatea fără accesorii	5 kg

### Schema electrică

- M1 motor
- Q1 Comutatorul aparatului
- S1 întrerupător manometric
- Z1 Filtru de deparazitare

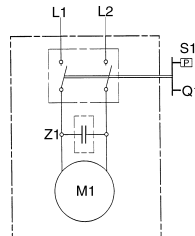

## Declarație de conformitate pentru Uniunea Europeană

Prin prezenta certificăm că aparatul mai jos menționat, corespunde directivelor fundamentale ale Uniunii Europene referitoare la siguranță și sănătate atât prin concepția constructivă cât și prin varianta realizată și comercializată de noi. În cazul modificării aparatului fără avizul nostru, această declarație de conformitate își pierde valabilitatea.

**Produsul:** Dispozitiv de curățat cu înaltă presiune

**Tipul:** 1.320-xxx

### Directivele fundamentale:

98/37/EG

73/23/EWG (+ 93/68/EWG)

89/336/EWG (+ 91/263/EWG, 92/32/EWG, 93/68/EWG)

2000/14/EU

### Norme armonizate:

DIN EN 55014 - 1: 2000 + A1: 2001

DIN EN 55014 - 2: 1997

DIN EN 60335 - 1

DIN EN 60335 - 2 - 79

DIN EN 61000 - 3 - 2: 2000

DIN EN 61000 - 3 - 3: 1995 + A1: 2001

### Metoda aplicată de conformitate pentru apreciere:

Anexa V

### Nivelul puterii sonore

măsurat: 90 dB(A)

maxim: 92 dB(A)

Prin regulamente interioare este asigurat că aparatele din producția de serie corespund prevederilor directivelor actuale ale Uniunii Europene și normelor menționate. Semnatarii acționează în numele și cu împuternicirea conducerii firmei.

5.957-684 (09/03)

Alfred Kärcher Kommanditgesellschaft, Sitz Winnenden.

Registergericht: Waiblingen, HRA 169.

Persönlich haftende Gesellschafterin: Kärcher Reinigungstechnik GmbH, Sitz Winnenden, 2404 Registergericht Waiblingen, HRB Geschäftsführer: Dr. Bernhard Graf, Hartmut Jenner, Georg Metz

Alfred Kärcher GmbH & Co. KG

Cleaning Systems

Alfred - Kärcher - Str. 28-40

P.O. Box 160

D - 71349 Winnenden

Tel.: +49 7195 14-0

Fax: +49 7195 14-2212

H. Jenner

S. Reiser

## Pred prvou prevádzkou

### Oblasti nasadenia prístroja

Tento prístroj možno používať výhradne v neživnostenskej oblasti

- na čistenie strojov, vozidel, stavieb, náradia, fasád, terás, záhradných prístrojov apod. pomocou vysokotlakého lúča (v prípade potreby s prídavkom čistiacich prostriedkov),
- na čistenie motorov, však iba na miestach vybavených zodpovedajúcim odlučovačom oleja,
- s príslušenstvom, náhradnými dielmi a čistiacimi prostriedkami schválenými fy. Kärcher. Dodržujte upozornenia priložené k čistiacim prostriedkom.

### Montáž

Pred vybalením prekontrolujte obsah. Pri škodách spôsobených dopravou informujte, prosím, Vášho obchodníka.

### Elektrická prípojka

- △ Zariadenie sa môže pripojiť iba na elektrický prívod, ktorý vyhotovil elektroinštalatér podľa normy IEC 60364.
- △ Zariadenie možno pripojiť iba na striedavé napätie. Napätie musí zodpovedať hodnote uvedenej na typovom štítku zariadenia.
- △ Minimálna ochrana zásuvky je 10 A (pomalá).
- △ Aby sa predišlo úrazom spôsobeným elektrickým napätím, odporúčame, aby sa používali sieťové zásuvky s predradeným ističom proti zvodovému prúdu (spúšťači zvodový prúd max. 30 mA).
- △ Upozornenie: Nevhodné predlžovacie káble môžu byť nebezpečné. Na voľnom priestranstve používajte iba schválené a príslušne označené predlžovacie káble s dostatočným prierezom vodičov:  
1 až 10 m: 1,5 mm<sup>2</sup>    10 až 30 m: 2,5 mm<sup>2</sup>
- △ Vidlica i konektor použitého predlžovacieho kábla musia byť vodotesné.
- △ Predlžovací kábel vždy úplne odviňte z káblového bubna.

△ Nikdy nepoužívajte poškodený sieťový prívodný ani predlžovací kábel! Ak je prívodný sieťový kábel poškodený, musí sa vymeniť za osobitný prívodný kábel, ktorý dodáva výrobca alebo servisná služba výrobcu.

△ Dbajte, aby sa sieťový prívodný kábel ani predlžovací kábel nepoškodil a neznehodnotil prejazdmi, privretím, ťahaním ani iným podobným spôsobom. Sieťový prívodný kábel chráňte pred zvýšenými teplotami, olejmi a pred ostrými hranami.

△ Nikdy sa nedotýkajte sieťovej vidlice ani sieťovej zásuvky vlhkými rukami.

△ Spoj sieťového prívodného kábla a predlžovacieho kábla nesmie byť vo vode.

△ Všetky diely v pracovnej zóne, ktoré sú pod napätím, musia byť chránené proti odstrekujucej vode.

### Pripojenie na vodovod

Dodržiavajte platné predpisy vodárenského podniku.

ⓘ Pripojovacie údaje: pozri typový štítok/technické údaje.

△ Používajte iba prívodnú hadicu s týmito rozmermi (nie je súčasťou dodávky):

- Dĺžka najmenej 7,5 m
- Priemer najmenej 1/2".

△ Nečistoty v prívádzanej vode poškodzujú čerpadlo. Aby sa tomu predišlo, výslovne upozorňujeme na potrebu použitia vodného filtra Kärcher (objednávacie číslo 4.730-097).

## Bezpečnostné pokyny

△ Je zakázané používať zariadenie v priestoroch s nebezpečenstvom výbuchu.

△ Pri použití zariadenia v zónach so zvýšeným nebezpečenstvom (napr. čerpacie stanice pohonných hmôt) sa musia dodržiavať príslušné bezpečnostné predpisy.

△ Zariadenie sa nesmie uvádzať do činnosti, ak je poškodený sieťový prívodný kábel alebo iné dôležité diely zariadenia, napr. bezpečnostné prvky, vysokotlakové hadice, striekacia pištoľ a pod.

△ **Upozornenie:** Vysokotlakové hadice, armatúry a spojovacie prvky sú dôležité z hľadiska bezpečnosti zariadenia. Používajte výhradne vysokotlakové hadice, armatúry a spojovacie prvky odporúčané výrobcom.

△ Zariadenie nesmú obsluhovať deti ani osoby zbavené svojprávnosti.

△ Používateľ je povinný používať zariadenie v súlade s jeho určením. Musí zohľadňovať príslušné miestne podmienky a pri práci so zariadením brať ohľad na iné osoby, predovšetkým na deti.

△ **Upozornenie:** Nepoužívajte zariadenie, ak sa v pracovnom priestore nachádzajú iné osoby bez ochranného odevu.

△ **Upozornenie:** Pri neodbornej manipulácii môže byť vysokotlakový prúd vody nebezpečný.

Prúd vody sa nesmie nasmerovať na osoby, zvieratá, na elektrické zariadenia pod napätím, ani na samotné zariadenie.

△ Prúdom vody nemiete na seba ani na iné osoby, ani pri čistení odevov alebo obuvi.

△ Neostrekujte žiadne predmety, ktoré obsahujú látky ohrozujúce zdravie (napr. azbest).

△ **Upozornenie:** Vysokotlakový prúd môže poškodiť pneumatiky automobilov a ventily na nich. Pneumatika sa môže úplne znehodnotiť. Prvým príznakom je zmena farby pneumatiky. Poškodené pneumatiky a ventily sú životu nebezpečné. Čistenie je možné zo vzdialenosti najmenej 30 cm.

## Ochrana životného prostredia

△ Čistiace práce, pri ktorých vznikajú odpadové vody s obsahom oleja, napr. pri umývaní motora, umývaní podvozku a pod., sa môžu vykonávať iba na umývacích plochách s lapačom oleja.

△ Pri čistení lakovaných povrchov sa musí dodržiavať minimálna vzdialenosť 30 cm, aby sa predišlo ich poškodeniu.

△ Nikdy nečerpajte tekutiny s obsahom rozpúšťadiel ani neriedené kyseliny a rozpúšťadlá! Medzi tieto látky patrí napr. benzín, riedidlá náterových hmôt alebo vykurovací olej. Aerosólová hmla je vysoko horľavá, výbušná a jedovatá. Nepoužívajte žiadny acetón, neriedené kyseliny a rozpúšťadlá, pretože pôsobia agresívne na materiály použité v zariadení.

△ Na ochranu pred odletujúcimi časticami a dielmi používajte podľa potreby vhodný ochranný odev a ochranné okuliare.

△ Kým je zariadenie v činnosti, nesmie sa nikdy ponechať bez dozoru.

△ **Upozornenie:** Toto zariadenie bolo skonštruované na používanie čistiacich prostriedkov dodávaných alebo odporúčaných výrobcom. Používanie iných čistiacich prostriedkov alebo chemikálií môže znížiť bezpečnosť zariadenia.

## Bezpečnostné zariadenia

Bezpečnostné zariadenia slúžia na ochranu proti úrazom. Je zakázané ich pozmeňovať alebo vyradovať z činnosti.

### Prepadový ventil s tlakovým spínačom

Pri uvoľnení páčky na ručnej striekacej pištoli tlakový spínač vypne čerpadlo a vysokotlakový prúd sa zastaví. Po zatiahnutí páčky tlakový spínač znova zapne čerpadlo. Prepadový ventil okrem toho zabraňuje prekročeniu prípustného pracovného tlaku.

### Poistné tlačidlo

Poistné tlačidlo na ručnej striekacej pištoli slúži na ochranu pred náhodným zapnutím zariadenia.

## Likvidácia obalu

Obalové materiály sú vhodné na recyklovanie. Obaly láskavo odovzdajte do zberne druhotných surovín.

## Likvidácia starého zariadenia

Na možnosť recyklácie sa pamätalo už pri vývoji tohto zariadenia.

Napriek tomu je zakázané vyhadzovať niektoré diely alebo materiály do komunálneho odpadu.

## Obsluha

### Príprava

- Pripojte prívodnú hadicu vody (nie je súčasťou dodávky) s vodnou prípojkou prístroja a s prívodom vody.
- Otvorte prívod vody.

△ *Pri používaní vysokotlakového čističa s uzavretým prívodom vody dochádza k poškodeniu bloku hlavvy valca. Vysokotlakový čistič nikdy nepoužívajte s uzavretým vodovodným kohútom.*

- Zastrčte sieťovú zástrčku.
- Nastavte hlavný vypínač do polohy «1/ON».

△ *Vystupujúci vodný lúč na vysokotlakej tryske pôsobí na ručnú striekaciu pištoľ spätnou silou. Zaisťte si pevný postoj a ručnú striekaciu pištoľ a rozprašovaciu rúrku pevne držte.*

### Zapnutie

- Stlačte poistný gombík na ručnej striekacej pištoli a fahajte páku.

### Vypnutie

- Povoľte páku.
- Stlačením poistného gombíka zaistíte prístroj v pracovných prestávkach a pri jeho opustení pred neúmyselným zapnutím.

## Prímiešanie čistiaceho prostriedku

- Naplňte nádrž čistiaceho prostriedku čistiaceho prostriedku.
- Odpojte rozprašovaciu rúrku od ručnej striekacej pištoly.

ⓘ *Pri vysokom tlaku nepoužívajte čistiaci prostriedok*

- Ak bol prímiešaný čistiaci prostriedok: Zaveste dávkovací ventil čistiaceho prostriedku do nádoby s čistou vodou, prístroj na ca. 1 minútu zapnite a vypláchnite.

### Doporučená čistiaca metóda

1. Nastriekajte čistiaci prostriedok úsporne na suchý povrch, nechajte pôsobiť (avšak nie zaschnúť).
2. Uvoľnenú nečistotu ostriekajte vysokotlakým lúčom.

## Pripojenie príslušenstva

- Vymeňte požadované príslušenstvo za rozprašovaciu rúrku.

ⓘ *Nasledujúce príslušenstvo je, podľa modelu, buď súčasťou dodávky alebo je k dispozícii v odborných predajniach (viď. tiež «Zvláštne príslušenstvo»).*

### Umývacia kefa

pre veľké, rovné plochy – napr. na aute, obytnom prívese alebo člne. Je možné prímiešať čistiaci prostriedok.

### Rotujúca umývacia kefa

pre dôkladné čistenie, nepoškodzuje plochy – napr. karosérie alebo sklenené plochy. Je možné prímiešať čistiaci prostriedok.

### Rotorová tryska

Na pevne držiace sa nečistoty napr. chodníky zarastené machom alebo fasády. Pracujte bez čistiaceho prostriedku a s najvyšším pracovným tlakom.

## Ukončenie prevádzky

- Nastavte hlavný vypínač do polohy «0».
- Vytiahnite sieťovú zástrčku.
- Uzavrite prívod vody.
- Odpojte prístroj od vodnej prípojky.
- Ťahajte páku na ručnej striekacej pištoľi, kým nie je prístroj bez tlaku.
- Na zaistenie prístroja proti neúmyselnému zapnutiu stlačte poistný gombík.

## Skladovanie

**Pozor!** Neúplne vyprázdnený prístroj môže poškodiť mráz. Cez zimu skladujte prístroj v priestore chránenom pred mrazom.

- Odpojte rozprašovací rúrkou od ručnej striekacej pištole.
- Zmotajte pripojovací kábel a zaveste ho napr. okolo ručnej striekacej pištole.

## Ošetrovanie a údržba

### Čistenie

Pred dlhším skladovaním, napr. v zime:

- Stiahnite z nasávacej hadice čistiaceho prostriedku dávkovací ventil a vyčistite ho pod tečúcou vodou.
- Pomocou plochých klieští vyťahnite sitko z vodnej prípojky a vyčistite ho pod tečúcou vodou.

### Údržba

Prístroj nevyžaduje údržbu.

### Náhradné diely

Používajte výhradne originálne náhradné diely fy. Kärcher. Prehľad náhradných dielov nájdete na konci tohto návodu na obsluhu.

## Pomoc pri poruchách

Poruchy spôsobujú často jednoduché príčiny, ktoré môžete sami odstrániť pomocou nasledujúceho prehľadu. V prípade pochybností alebo pri nemenovanej pomoci pre odstránenie poruchy sa, prosím, obráťte na autorizovanú servisnú službu.

### ⚠ Nebezpečenstvo úrazu elektrickým prúdom!

Opravy na prístroji smie vykonávať iba autorizovaná servisná služba.

### Prístroj nebeží

- Skontrolujte, či napätie uvedené na typovom štítku súhlasí s napätím napájacieho zdroja.
- Skontrolujte, či nie je poškodený pripojovací kábel.

### Prístroj nedosiahne požadovaný tlak

- Prístroj odvzdušnite: nechajte čerpadlo bežať bez vysokotlaka hadice, kým nevyteká na vysokotlakom výstupe voda bez bublín. Potom vysokotlakú hadicu opäť pripojte.
- Vyčistite sitko vo vodnej prípojke. (Je možné ho ľahko vyťahnúť pomocou plochých klieští.)
- Skontrolujte prítokové množstvo vody.
- Skontrolujte všetky prívodné vedenia k čerpadlu na tesnosť alebo upchanie.

### Silné kolísanie tlaku

- Vyčistite vysokotlakú trysku. Nečistoty v dierach trysky odstráňte pomocou ihly a zpredu vypláchnite vodou.

### Netesné čerpadlo

- Malá netesnosť čerpadla je normálna. Pri väčšej netesnosti upovedomte autorizovanú servisnú službu.

### Prístroj nenasáva čistiaci prostriedok

- Vyčistite filter na nasávacej hadici čistiaceho prostriedku.

## Čistiace prostriedky

Pre bezporuchovú prácu odporúčame náš program čistiacich a ošetrovacích prostriedkov Kärcher, ktoré sú vhodné pre daný účel čistenia. Nechajte si, prosím, poradiť, alebo si na túto tému vyžiadajte informácie. Tu je malý výber:

### **Universalreiniger (Univerzálny čistič)**

Profi RM 555 ULTRA

### **Autoreiniger (Čistič pre automobily)**

Profi RM 565 ULTRA

### **Haus- und Gartenreiniger (Čistič pre domy a záhrady)**

Profi RM 570 ULTRA

### **Bootreiniger (Čistič pre člny)**

Profi RM 575 ULTRA

## Servis

### Záruka

V každej krajine platia záručné podmienky vydané našou príslušnou distribučnou spoločnosťou. Eventuálne poruchy vzniknuté na prístroji odstránime počas záručnej doby bezplatne v prípade, ak je príčinou poruchy chyba materiálu alebo výrobcu.

V prípade záruky sa, prosím, obráťte aj s príslušenstvom a predajným účtom na Vášho obchodníka alebo na najbližšiu autorizovanú servisnú službu.

### Servisná služba

V prípade otázok alebo porúch Vám rady pomôžu naše pobočky Kärcher:

## Zvláštne príslušenstvo

Zvláštne príslušenstvo rozširuje možnosti využitia Vášho prístroja. Bližšie informácie k tomu obdržíte u Vášho obchodníka fy. Kärcher.

Obrázky nájdete na strane 110.

- 1 Rotačná fréza  
na tvrdošijné nečistoty, napr. na zvetrané vonkajšie povrchy alebo vonkajšie povrchy porastené machom
- 2 Chránič proti odstrekovaniu z frézy na nečistoty
- 3 Súprava na čistenie potrubí  
na upchaté rúry a odpadové potrubia
- 4 Rotačná umývací kefa  
na čistenie karosérie a presklených plôch
- 5 Umývací kefa  
na čistenie hladkých plôch, napr. na automobiloch, člnoch
- 6 Súprava na čistenie mokrým prúdom  
na odstraňovanie hrdzee alebo farby
- 7 Ohybná prúdnica  
otočná dýza na čistenie ťažko prístupných miest
- 8 Trojúčelová striekacia dýza s prúdnicou
- 9 Prúdnica na ťažko dostupné miesta  
mimoriadne dlhá prúdnica, napr. na čistenie odkvapových žľabov
- 10 Prúdnica na podlahu
- 11 Predlžovacia prúdnica, 0,5 m
- 12 Vysokotlaková hadica, 7,5 m
- 13 Predlžovacia hadica
- 14 Veľkoprietoková nasávacia súprava
- 15 Nasávacia hadica s filtrom  
na čerpanie zo zásobníkov vody, napr. z rybníkov alebo zo sudov s vodou
- 16 Vodný filter
- 17 Spätný ventil
- 18 T-Racer  
na čistenie veľkých plôch bez rozstrekovania, napr. terás, vjazdov do dvorov, stien domov.

## Technické údaje

### Prúdová prípojka

Napätie (1 ~ 50/60 Hz)	220-240 V
Príkon	1,4 kW
Sieťová poistka (zotvračná)	10 A
Ochranná trieda	2, IPX5

### Vodná prípojka

Prívodná teplota (max.)	40 °C
Prívodné množstvo (min.)	8 l/min
Prívodný tlak (max.)	(12 bar) 1,2 MPa

### Výkonové údaje

Tlak nom.	(80 bar)	8 MPa
Tlak max.	(100 bar)	10 MPa
Dopravované množstvo	(330 l/h)	5,5 l/min
Dávkovanie čistiaceho prostriedku		0,4 l/min
Síla spätného rázu ručnej striekacej pištole pri pracovnom tlaku		10 N
Hladina akust. tlaku, $L_{PA}$ (EN 60704-1)		78 dB(A)
Hladina akust. výkonu, $L_{WA}$ (2000/14/EG)		92 dB(A)

### Rozmery

Dĺžka/Šírka/Výška	450/140/250 mm
Hmotnosť	5 kg

### Schéma priebehu prúdu

M1	Motor
Q1	Vypínač prístroja
S1	Tlakový spínač
Z1	Odrušovací filter

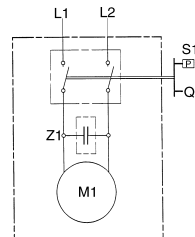

## Prehlásenie o konformite

Týmto prehlasujeme, že ďalej označené stroje zodpovedajú na základe svojej koncepcie a konštrukčného vyhotovenia, ako aj od nás do prevádzky uvedeným vyhotoveniam príslušných základných bezpečnostných a zdravotných požiadaviek ďalej uvedeným smerniciam ES. Pri zmene stroja, ktorá nebola od nás odsúhlasená stráca toto prehlásenie svoju platnosť.

**Výrobok:** Vysokotlaký čistič

**Typ:** 1.320-xxx

**Zadevne smernice CE:**

98/37/EWG

73/23/EWG (+ 93/68/EWG)

89/336/EWG (+ 91/263/EWG, 92/31/EWG in 93/68/EWG)  
2000/14/EWG

**Použitie harmonizačné normy:**

DIN EN 55014 - 1: 2000 + A1: 2001

DIN EN 55014 - 2: 1997

DIN EN 60335 - 1

DIN EN 60335 - 2 - 79

DIN EN 61000 - 3 - 2: 2000

DIN EN 61000 - 3 - 3: 1995 + A1: 2001

**Použitie postupy hodnotenia súladu:**

Príloha V

**Hladina akustického výkonu**

Nameraná: 90 dB(A)

Zaručovaná: 92 dB(A)

Zásluhou interných opatrení je zabezpečené, že sériové náradie vždy zodpovedá požiadavkám aktuálnych smerníc ES a použitým normám. Podpisani jednajú z poverenia a s plnou mocou jednatelstva.

5.957-684 (09/03)

Alfred Kärcher Kommanditgesellschaft. Sitz Winnenden.

Registergericht: Waiblingen, HRA 169.

Persönlich haftende Gesellschafterin: Kärcher Reinigungstechnik GmbH. Sitz Winnenden, 2404 Registergericht Waiblingen, HRB Geschäftsführer: Dr. Bernhard Graf, Hartmut Jenner, Georg Metz

Alfred Kärcher GmbH & Co. KG

Cleaning Systems

Alfred - Kärcher - Str. 28-40

P.O. Box 160

D - 71349 Winnenden

Tel.: +49 7195 14-0

Fax: +49 7195 14-2212

  
H. Jenner

  
S. Reiser

## Prije prvog uključivanja

### Uporaba prema odredbama

- Ovaj aparat koristite isključivo u neobrtničke svrhe
- za pranje i čišćenje strojeva, automobila, građevina, alata, fasada, terasa, strojeva za obradu vrta itd. sa visokotlačnim vodenim mlazom (po potrebi s dodatkom sredstava za čišćenje).
- za čišćenje motora samo na mjestima koja imaju odgovarajući odvod za ulje.
- sa priborom, rezervnim dijelovima i sredstvima za čišćenja koja imaju uporabnu dozvolu od Kärcher-a. pridržavajte se uputa koje su priložene uz sredstva za čišćenje.

### Sastavljanje aparata

Kod raspakiravanja provjerite sadržaj u paketu. Ako su u toku transporta nastale štete prijavite ih kod vašeg prodavača.

### Električni priključak

- △ Aparat se smije spojiti samo na električni priključak kojega je napravio električar u skladu s IEC 60364.
- △ Aparat se smije priključiti samo na izmjeničnu struju. Napon se mora podudarati s natpisnom pločicom na aparatu.
- △ Minimalno osiguranje utičnice 10 A (inertno).
- △ Za izbjegavanje električnih nesreća preporučujem korištenje utičnica s prethodno priključenim zaštitnim prekidačem (maks. 30 mA nazivne jačine početne struje).
- △ Upozorenje: Neprikladni produžni kablovi mogu biti opasni. Na slobodnom koristite samo dozvoljene i odgovarajuće označene produžne kablove dovoljnog promjera:
  - 1 do 10 m: 1,5 mm<sup>2</sup> 10 do 30 m: 2,5 mm<sup>2</sup>
- △ Utičnica i spojka upotrebljenog produžnog kabla ne smiju propuštati vodu.
- △ Produžni kabel uvijek do kraja odmotajte s bubnja.

△ Nikada nemojte koristiti oštećeni priključni ili produžni kabel! Ako je priključni kabel oštećen, morate ga zamijeniti za poseban priključni kabel kojega možete dobiti od proizvođača ili njegove službe za korisnike.

△ Pazite da se priključni ili produžni kabel ne ošteti prevoženjem, gniječenjem, natezanjem ili sl. Mrežne vodove treba zaštititi od vrućine, ulja i oštih rubova.

△ Mrežni utikač i utičnicu nikada ne dodirujte vlažnim rukama.

△ Spoj priključnog/produžnog kabla ne smije ležati u vodi..

△ Svi dijelovi koji provode struju moraju u području rada biti zaštićeni od prskanja vode.

### Priključak na vodu

Pridržavajte se propisa poduzeća za snadbijevanje vodom.

ⓘ Priključne vrijednosti, gledaj natpisnu pločicu/tehničke podatke.

- △ Smije se koristiti samo dovodno crijevo (nije obuhvaćeno dostavom) sa slijedećim mjerama:
  - dužina minimalno 7,5 m
  - promjer minimalno 1/2".

## Sigurnosne upute

△ Rad u prostorijama s opasnošću od eksplozija nije dozvoljen.

△ Kod primjene aparata u područjima opasnosti (na pr. benzinske postaje) treba poštovati odgovarajuće sigurnosne propise.

△ Aparat se ne smije koristiti ako su oštećeni priključni kabel ili važni dijelovi aparata kao na pr. sigurnosni elementi, visokotlačna crijeva i pištolj za prskanje.

△ **Upozorenje:** Visokotlačna crijeva, armature i spojke su važni za sigurnost aparata. Smiju se koristiti samo visokotlačna crijeva, armature i spojke koje je preporučio proizvođač.

△ Aparatom ne smiju rukovati djeca ili neupućene osobe.

△ Korisnik aparat mora koristiti u skladu s odredbama. Mora se pridržavati lokalnih uvjeta i kod rada s aparatom paziti na druge, a napose na djecu.

△ **Upozorenje:** Aparat se ne smije koristiti ako se u blizini nalaze druge osobe bez zaštitne odjeće.

△ **Upozorenje:** Visokotlačni mlazovi mogu kod nestručnog rukovanja biti opasni.

△ Mlaz se ne smije usmjeravati prema osobama, životinjama, aktivnoj električnoj opremi ili na sam aparat.

△ Mlaz ne usmjeravajte prema sebi ili drugima kako biste očistili odjeću ili obuću.

△ Nemojte vlažiti predmete koji sadrže tvari opasne po život (na pr. azbest).

△ **Upozorenje:** Visokotlačni mlaz može oštetiti automobilske gume i ventile te dovesti do njihova pucanja. Prvi pokazatelj ove pojave je promjena boje guma. Oštećene automobilske gume/ventili su opasni po život. Pranje obavite na razmaku od minimalno 30 cm.

△ Čišćenje kod kojeg nastaje uljasta otpadna voda kao na pr. pranje motora, pranje podvozja, smije se obavljati samo na mjestima s odvodom za ulje.

△ Kod čišćenja lakiranih površina treba održavati minimalni razmak od 30 cm kako bi se izbjegla oštećenja.

⚠ Nikada ne usisavajte tekućine s otapalima ili narazrijeđene kiseline i otapala! U takve tvari se ubrajaju na pr. benzin, razređivači boja ili ulje za loženje. Rasprešena maglica je jako zapaljiva, eksplozivna i otrovna. Ne koristite aceton, nerazrijeđene kiseline i otapala, jer nagrizaju materijale u unutrašnjosti aparata.

⚠ Za zaštitu od prskajućih dijelova po potrebi nosite prikladnu zaštitnu odjeću i zaštitne naočale.

⚠ Aparat tijekom rada nikada ne ostavljajte bez nadzora.

⚠ **Upozorenje:** Ovaj aparat je razvijen za uporabu sredstava za čišćenje koja je isporučio ili preporučio proizvođač. Uporaba drugih sredstava za čišćenje ili kemikalija može smanjiti sigurnost aparata.

### Sigurnosni uređaji

Sigurnosni uređaji služe zaštititi od ozljeda i ne smiju se promijeniti ili zaobići.

Zaštitni ventil od prejakog protoka s tlačnim prekidačem  
Kad se otpusti ručica na ručnom pištolju za prskanje, tlačni prekidač isključuje crpku, a visokotlačni mlaz se zaustavlja. Ako se ručica povuče, tlačni prekidač će opet uključiti crpku.

Osim toga zaštitni ventil od prejakog protoka sprječava preokretanje dozvoljenog radnog tlaka.

### Sigurnosni gumb

Sigurnosni gumb na ručnom pištolju sprječava nehotično uključivanje aparata.

## Zaštita okoliša

### Zbrinjavanja ambalaže

Ambalažni materijali mogu se reciklirati. Ambalažu proписno zbrinite kako bi se mogla ponovno preraditi.

### Zbrinjavanja starog aparata

Već kod razvoja ovog aparata pazilo se na dobre mogućnosti recikliranja.

Unatoč tome se u njemu mogu nalaziti dijelovi i tvari koje ne spadaju u kućne otpatke.

## Rukovanje

### Priprema

- Dovodno crijevo (nije obuhvaćeno dostavom) priključite ga na priključak za vodu koji se nalazi na aparatu i na dovod vode.
- Otvorite dovod vode.
- Utikač uključite u utičnicu.
- Glavni prekidač podesite na „1/ON“.

⚠ *Izlaženje vodenog mlaza na visokotlačnom ventilu djeluje kao rektivna snaga na ručni pištolj za prskanje. Brinite se za visoki nivo sigurnosti i čvrsto držite ručni pištolj za prskanje i mlaznicu.*

### Uključivanje

- Pritisnite sigurnosni gumb na ručnom pištolju za prskanje i povucite polugicu.

### Isključivanje

- Otpustite polugicu.
- Kod radnih pauza ili napuštanja aparata pritisnite sigurnosni gumb na aparatu kako bi spriječili neželjeno uključivanje.

## Dodavanje sredstva za čišćenje

- Rezervoar za sredstvo za čišćenje napunit sredstvom za čišćenje u obliku tablete i vodom.
- Mlaznicu odvojite od ručnog pištolja za prskanje.

ⓘ *Kod visokotlačnog djelovanja ne koristi se deterđent*

- Ako se vodi dodalo sredstvo za čišćenje: ventil za doziranje sredstva za čišćenje ovjesite u posudu s čistom vodom, uključite aparat na otprilike 1 minutu i isperite ga do čistog.

### Preporučena metoda čišćenja

1. Sredstvo za čišćenje štedljivo raspršite po suhoj površini i pustite da djeluje (ne dozvolite da se osuši).
2. Nečistoću koja se odvojila isperite visokotlačnim mlazom.

### Priključivanje pribora

- Dotični pribor zamijenite s mlaznicom.

ⓘ *Sljedeći pribor je ovisno o modelu obuhvaćen dostavom ili ga pak možete nabaviti u specijaliziranoj prodavaonici (gledaj i „Poseban pribor“).*

### Četka za čišćenje

za velike ravne, površine – npr. na autu, kamp-kućici ili čamcu. Dodati se može sredstvo za čišćenje.

### Rotirajuća četka za čišćenje

za blago i temeljito čišćenje – npr. karoserija i staklenih površina. Dodati se može sredstvo za čišćenje.

### Rotorska sapnica

za tvrdokornu prljavštinu – npr. ploče na putevima obrasle mahovinom ili za fasade. Radite bez sredstva za čišćenje ali zato sa najvećim radnim tlakom.

## Isključivanje aparata

- Glavni prekidač podesite na „0“.
- Izvucite mrežni utikač.
- Zavrnite dovod vode.
- Aparat odvojite od priključka za vodu.
- Povlačite ručicu na ručnom pištolju za prskanje tako dugo dok u aparatu ne nestane tlak.
- Pritisnite sigurnosni gumb kako bi aparat zaštitili od nehotičnog uključivanja.

## Pospremanje

**Pozor!** Aparat se mora potpuno isprazniti jer u protivnom može doći do njegova uništenja djelovanjem niskih temperatura. Aparat preko zime pospremite u prostoriju u kojoj nema opasnosti od smrzavanja.

- Mlaznicu odvojite od ručnog pištolja za prskanje.
- Namotajte priključni kabel i objesite ga npr. oko ručnog pištolja.

## Njega i održavanje

### Čišćenje

Prije dugoročnijeg pospremanja, npr. preko zime:

- Ventil za doziranje sredstva za čišćenje izvucite iz crijeva za usisavanje istog i operite ga pod tekućom vodom.
- Pomoću plosnatih klijesta izvucite filter iz priključka za vodu te ga operite pod tekućom vodom.

### Održavanje

Aparat nije potrebno održavati.

### Rezervni dijelovi

Upotrebljavajte isključivo originalne Kärcherove rezervne dijelove. Pregled rezervnih dijelova pronaći ćete na kraju ovog uputstva za uporabu.

## Pomoć kod smetnji

Uzrok neke smetnje je često puta vrlo jednostavan pa ga u pomoć sljedećeg pregleda možete otkloniti sami. Ukoliko niste dovoljno sigurni ili ako u pregledu ne pronađete traženu smetnju/pomoć obratite se ovlaštenoj servisnoj službi.

### ⚠ Opasnost od strujnog udara!

Popravke na aparatu smije izvoditi samo ovlaštena servisna služba.

### Aparat se ne pokreže

- Provjerite poklapa li se navedeni napon na natpisnoj pločici s naponom struje.
- Provjerite priključni kabel.

### U aparatu se ne stvara tlak.

- Prozračite aparat: Pustite da se crpka pokreće bez visokotlačnog crijeva dok na visokotlačnom priključku voda ne počne izlaziti bez mjehurića. Nakon toga ponovno priključite visokotlačno crijevo.
- Očistite sito u priključku za vodu. (Možete ga lagano izvući pomoću plosnatih klijesta.)
- Provjerite količinu dovoda vode.
- Provjerite propusnost ili začepljenje svih dovoda do crpke.

### Jake promjene tlaka

- Očistite visokotlačnu sapnicu: Nečistoće na otvoru sapnice odstranite iglom i sprijeda isperite vodom.

### Crpka propušta vodu

- Mala propusnost crpke je normalna. Kod jače propusnosti se obratite ovlaštenoj servisnoj službi.

### Nema usisavanja sredstava za čišćenje

- Očistite filter na crijevu za usisavanje sredstava za čišćenje.

## Sredstva za čišćenje

Za nesmetani rad i odgovarajući svakom zadatku kod čišćenja preporučujemo vam naš Kärcher program za čišćenje i program sredstava za njegu. Informirajte se ili zatražite informacije. Ovdje smo priredili mali izbor:

### Univerzalno sredstvo za čišćenje

Profi RM 555 ULTRA

### Sredstvo za čišćenje auta

Profi RM 565 ULTRA

### Sredstvo za čišćenje kuće i vrta

Profi RM 570 ULTRA

### Sredstvo za čišćenje čamaca

Profi RM 575 ULTRA

## Servis

### Jamstvo

U svakoj zemlji važeći su uslovi jamstva koje je izdala naša zadužena udruga za marketing. Sve smetnje nastale unutar jamstvenog roka otklanjamo besplatno ukoliko je uzrokom smetnje greška u materijalu ili se radi o greški proizvođača.

U slučaju jamstva obratite se sa priborom i računom vašem prodavaču ili sljedećoj ovlaštenoj servisnoj službi.

### Servisna služba

Kod pitanja i smetnji na usluzi vam rado stoje naša Kärcher predstavništva:



## Poseban pribor

Poseban pribor proširuje mogućnost uporabe vašeg aparata. Daljnje informacije o tome dobit ćete kod vašeg prodavača Kärcherovi proizvoda.

Slikovni prikaz gledaj na stranici 110

- 1 Okretna sapnica  
za tvrdokornu prljavštinu na pr. na obrabljanim površinama ili na površinama obraslim mahovinom
- 2 Zaštita od prskanja kod glodača za blato
- 3 Komplet za čišćenje cijevi  
protiv začepljenih cijevi i slivnika
- 4 Rotirajuća četka za čišćenje  
za čišćenje karoserija i staklenih površina
- 5 Četka za čišćenje  
za čišćenje glatkih površina, na pr. automobil, čamac
- 6 Komplet za mlazno vlaženje  
za odstranjivanje hrđe ili boje
- 7 Fleksibilna mlaznica  
savitljiva sapnica za čišćenje teško pristupačnih mjesta
- 8 Trostruka sapnica s mlaznicom
- 9 Mlaznica za teško pristupačna mjesta  
posebno dugačka mlaznica, na pr. za čišćenje žlijebova
- 10 Mlaznica za podove
- 11 Produžetak mlaznice
- 12 Visokotlačno crijevo
- 13 Produžetak crijeva
- 14 Komplet za usisavanje velikih količina
- 15 Usisno crijevo s filterom  
za usisavanje zaliha vode, na pr. iz ribnjaka ili spremnika za vodu
- 16 Filter za vodu
- 17 Osigurač za zaštitu od potiska
- 18 T-Racer  
za čišćenje površina - na pr. terasa, ulaza u dvorište, kužnih zidova - bez prskanja

## Tehnički podaci

### Priključak za struju

Napon (kod 1 ~ 50/60 Hz)	220-240 V
Priključna vrijednost	1,4 kW
Mrežni osigurač (inertan)	10 A
Zaštitna klasa	2, IPX5

### Priključak za vodu

Temperatura dotoka (maks.)	40 °C
Količina dotoka (min.)	8 l/min
Tlak dotoka (maks.)	(12 bar) 1,2 MPa

### Podaci o snazi

Radni tlak	(80 bar)	8 MPa
Tlak (maks.)	(100 bar)	10 MPa
Potrebna količina	(330 l/h)	5,5 l/min
Doziranje sredstva za čišćenje		0,4 l/min
Reaktivna sila ručnog pištolja za prskanje		10 N
Razina zvučnog tlaka, $L_{PA}$ (EN 60704-1)		78 dB(A)
Razina zvučne snage, $L_{WA}$ (2000/14/EZ)		92 dB(A)

### Mjere

Dužina/širina/visina	450/140/250 mm
Težina	5 kg

### Shema strujnog kruga

M1 Usisna turbina  
Q1 Glavna sklopka  
S1 Tlačna sklopka

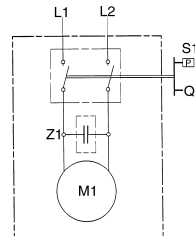

## Izjava o usklađenosti

Izjavljujemo da u nastavku navedeni stroj u svojoj zamisli i konstrukciji, te kod nas korištenoj izvedbi, odgovara osnovnim sigurnosnim i zdravstvenim zahtjevima u skladu sa dolje navedenim smjernicama. Kod izmjene stroja koja nije usklađena sa nama, ova izjava gubi svoju pravovaljanost.

**Proizvod:** Visokotlačna čistilica

**Tip:** 1.320-xxx

**Odgovarajuće smjernice EZ:**

98/37/EZ

73/23/EGZ (+ 93/68/EGZ)

89/336/EGZ (+ 91/263/EGZ, 92/31/EGZ, 93/68/EGZ)

2000/14/EZ)

**Korištene usklađene norme:**

DIN EN 55014 - 1: 2000 + A1: 2001

DIN EN 55014 - 2: 1997

DIN EN 60335 - 1

DIN EN 60335 - 2 - 79

DIN EN 61000 - 3 - 2: 2000

DIN EN 61000 - 3 - 3: 1995 + A1: 2001

**Primjenjeni postupak ocjene sukladnosti:**

Privitak V

**Razina zvučne snage**

Izmjerena: 90 dB(A)

Zajamčena: 92 dB(A)

Pomoću internih odredbi jamčimo da serijski aparati uvijek odgovaraju zahtjevima aktualnih smjernica EZ i korištenim normama. Potpisnici postupaju prema narudžbi i ovlasti vodstva tvrtke.

5.957-684 (09/03)

Alfred Kärcher Kommanditgesellschaft. Sitz Winnenden.

Registergericht: Waiblingen, HRA 169.

Persönlich haftende Gesellschafterin: Kärcher Reinigungstechnik

GmbH. Sitz Winnenden, 2404 Registergericht Waiblingen, HRB

Geschäftsführer: Dr. Bernhard Graf, Hartmut Jenner, Georg Metz

Alfred Kärcher GmbH & Co. KG

Cleaning Systems

Alfred - Kärcher - Str. 28-40

P.O. Box 160

D - 71349 Winnenden

Tel.: +49 7195 14-0

Fax: +49 7195 14-2212

  
H. Jenner

  
S. Reiser

Hrvatski - 97

## Pre prve upotrebe

### Dozvoljena oblast upotrebe

- Upotrebljavajte ovaj uređaj samo za privatne svrhe, i to
- za čišćenje mašina, vozila, zgrada, terasa i uređaja za obradu vrta ili sličnih uz upotrebu vodenog mlaza pod visokim pritiskom (po potrebi moguće je dodavanje sredstava za čišćenje);
  - za čišćenje motora samo na mestima sa odgovarajućim napravama za skupljanje motornog ulja;
  - uz upotrebu od strane firme Kärcher priznatih dodatnih delova, delova za zamenu i sredstava za čišćenje. Kod upotrebe sredstava za čišćenje obratite pažnju na priložena uputstva za upotrebu istih.

### Sastavljanje uređaja

Pre raspakiravanja proverite sadržaj paketa.

Obavestite Vašeg prodavca ako ustanovite oštećenja nastala pri transportu.

### Električni priključak

- △ Uređaj se sme priključiti samo na električni priključak kojeg je izradio električar u skladu sa IEC 60364.
- △ Aparat priključite samo na izmeničnu struju. Napon se mora poklapati sa natpisnom pločicom na aparatu.
- △ Minimalno osiguranje utičnice 10 A (inertno).
- △ Za izbegavanje električnih nesreća preporučujemo upotrebu vlahodno priključenog prednaponskog prekidača (maks. 30 mA nazivne početne jačine struje).
- △ **Upozorenje:** Neprikladni produžni kablovi mogu predstavljati opasnost. Upotrebljavajte samo dozvoljene i odgovarajuće označene produžne kablove sa dovoljnim promerom: 1 do 10 m: 1,5 mm<sup>2</sup>  
10 do 30 m: 2,5 mm<sup>2</sup>
- △ Utikač i spojka upotrebljenog produžnog kabela ne smeju propuštati vodu.
- △ Produžni kabl uvek u potpunosti odmotajte od bubnja.

△ Nikada ne upotrebljavajte oštećene priključne ili produžne kablove! Ako je priključni kabl oštećen, morate ga zameniti posebnim priključnim kablom koji možete dobiti od proizvođača ili njegove servisne službe.

△ Pazite da posredstvom prevoženja, gnečenja, natezanja ili sličnog ne dođe do oštećivanja priključnog ili produžnog kabela. Mrežni vodovi se moraju zaštititi od vrućine, ulja i oštih rubova.

△ Mrežni utikač i utičnicu nikada ne primajte vlažnim rukama.

△ Spoj priključnog/produžnog kabela ne sme da leži u vodi.

△ Svi provodivi delovi se u području rada moraju zaštititi od vodenog mlaza.

### Priključak na vodovod

Obratite pažnju na propise Zavoda za vodoprivredu.

ⓘ Priključne vrednosti – vidi tablicu uređaja i tehničke podatke.

△ Koristite samo dovodno crevo (nije priloženo) koje odgovara sledećim merama:

- dužina najmanje 7,5 m
- prečnik najmanje 1/2".

## Sigurnosna uputstva

△ Nije dozvoljen rad u prostorijama gde preti opasnost od eksplozije.

△ Kod korišćenja uređaja u područjima opasnosti (na pr. benzinske stanice) pridržavajte se odgovarajućih sigurnosnih propisa.

△ Uređaj se ne sme koristiti ako su oštećeni priključni kabl ili vitalni delovi uređaja, na pr. sigurnosne naprave, creva za visoki pritisak, pištolj za prskanje.

△ **Upozorenje:** Creva za visoki pritisak, armature i spojke su važni za bezbednost uređaja. Upotrebljavajte samo creva za visoki pritisak, armature i spojke koje je preporučio proizvođač.

△ Uređajem ne smeju da rukuju deca ili neobučene osobe.

△ Korisnik uređaja mora upotrebljavati u skladu s odredbama. Mora poštovati lokalne uvete i kod rada s uređajem paziti na druge, a pre svega na decu.

△ **Upozorenje:** Uređaj se ne sme da koristi kada se u blizini nalaze druge osobe bez zaštitne odeće.

△ **Upozorenje:** Mlazovi pod visokim pritiskom mogu kod nestučnog rukovanja predstavljati opasnost.. Mlaz se ne sme da usmerava prema osobama, životinjama, aktivnoj električnoj opremi ili prema samom uređaju.

△ Mlaz ne usmeravajte prema sebi ili drugima kako biste oprali odeću ili obuću.

△ Nemojte vlačiti predmete koji sadrže materijale opasne po zdravlje (na pr. azbest).

△ **Upozorenje:** Mlaz pod visokim pritiskom može dovesti do oštećenja i pucanja automobilskih guma i ventila. Prvi znak je promena boje gume. Oštećene automobilske gume/ventili su opasne po život. Gume čistite sa odstojanja od najmanje 30 cm.

△ Čišćenje kod kojeg nastaje uljasta otpadna voda kao što je na pr. pranje motora, pranje podvozja obavljajte samo na mestima s odvodom za ulje.

△ Kod čišćenja lakovanih površina održavajte minimalno odstojanje od 30 cm kako bi se izbegla oštećenja.

⚠ Nikada ne usisavajte tečnosti sa razređivačima ili nerazređene kiseline i sredstva za rastvaranje! U to se ubrajaju na pr. benzin, razređivači boja ili ulje za loženje. Rasprskana maglica je jako zapaljiva, eksplozivna i otrovna. Ne usisavajte aceton, nerazređene kiseline i sredstva za rastvaranje, jer mogu nagrišti materijale u uređaju.

⚠ Za zaštitu od rasprskanih delova po potrebi nosite zaštitnu odeću i zaštitne naočale.

⚠ Uređaj tokom rada nikada ne ostavljajte bez nadzora.

⚠ **Upozorenje:** Ovaj uređaj je razvijen za upotrebu sredstava za čišćenje koje je isporučio ili preporučio proizvođač. Upotreba drugih sredstava za čišćenje ili hemikalija može smanjiti bezbednost uređaja.

### Sigurnosne naprave

Sigurnosne naprave služe zaštititi od povreda i ne smeju se menjati niti isključivati.

#### Ventil za preticanje sa pritiskim prekidačem

Ako se poluga pištolja za prskanje pusti, pritiski prekidač isključuje pumpu, a mlaz vode pod pritiskom prestaje da izlazi. Ako se poluga povuče, prekidač ponovo uključuje pumpu. Ventil za preticanje ujedno sprečava prevazilaženje dozvoljenog radnog pritiska.

#### Sigurnosno dugme

Sigurnosno dugme na pištolju za prskanje sprečava nenamerno uključivanje uređaja.

## Zaštita čovekove okoline

### Odstranjivanje ambalaže

Ambalaža se može ponovo preraditi. Molimo Vas da ambalažu dopremite na odgovarajuća mesta za preradu.

### Odstranjivanje starog uređaja

Već kod razvoja ovog uređaja pazilo se na dobru mogućnost prerade.

Ovaj uređaj unatoč tome može sadržavati delove ili materijale koji ne spadaju u kućno smeće.

## Upotreba

### Priprema

- Pričvrstite dovodno crevo (isto nije priloženo) na priključak za vodu na uređaju i na vodovod.
- Otvorite slavinu.
- Utaknite utikač.
- Postavite glavni prekidač na „1/ON“.

⚠ *Isticanje mlaza vode dovodi do stvaranja povratne snage na pištolju za prskanje. Stojte sigurno i čvrsto držite pištolj i cev za prskanje.*

### Uključivanje

- Pritisnite sigurnosno dugme na pištolju za prskanje i povucite polugu.

### Isključivanje

- Pustite polugu.

Kod prekida rada i ako napuštate iredjaj, pritisnite sigurnosno dugme; time sprečavate nenamerno uključivanje uređaja.

### Dodavanje sretstava za čišćenje

- Rezervoar za sredstvo za čišćenje napunite sredstvom za čišćenje u vidu.
- Odvojite cev za prskanje od pištolja.

ⓘ *Ne koristite sredstvo za čišćenje zajedno sa visokim pritiskom.*

- Ako ste dodavali sretstava za čišćenje: Stavite ventil za doziranje sretstava za čišćenje u posudu sa čistom vodom; uključite uređaj još za oko 1 minut zbog ispiranja.

### Podobna metoda čišćenja

1. Ravnomerno rasprskajte sretstvo za čišćenje po svojoj površini; dozvolite da sretstvo deluje. Isto se ne sme zasušiti.
2. Otklonite rastopljenu prljavštinu uz pomoć mlaza pod pritiskom.

### Priključivanje dodatnih delova

- Priključite svaki dodatni deo namesto cevi za prskanje.

ⓘ *Sledeći delovi se, već prema modelu, isporučuju zajedno sa uređajem; a ako ne, isti se mogu nabaviti u specijalnim prodavnicama (vidi „Poseban pribor“).*

#### Četka za pranje

koristi se za čišćenje velikih, ravnih površina – na. pr. na vozilu, prikolici za kampovanje, čamcu. Dodavanje sretstava za čišćenje je moguće.

#### Okretna četka za pranje

koristi se za temeljno i blago čišćenje – na. pr. za čišćenje karoserije i staklenih površina. Dodavanje sretstava za čišćenje je moguće.

#### Okretna dizna

koristi se za otklanjanje jake prljavštine – na. pr. za čišćenje pločica od mahovine ili za pranje fasada. Ne koristite sretstva za čišćenje i radite uz najveći radni pritisak.

## Završetak rada

- Okrenite glavni prekidač na „0“.
- Izvucite utikač.
- Zatvorite slavinu.
- Odvojte uređaj od dovoda vode.
- Povucite polugu na pištolju, dok nestane pritisak.
- Pritisnite sigurnosno dugme, da bi se sprečilo nenamerno uključivanje uređaja.

## Pospremanje

**Pažnja!** Mraz može oštetiti uređaj, ako isti nije potpuno ispražnjen. Zimi ostavite uređaj u prostoriji, koja je zaštićena od mraza.

- Odvojte cev za prskanje od pištolja.
- Namotajte priključni kabel i obesite isti, na pr., na pištolj.

## Nega i održavanje

### Čišćenje

Ako uređaj ne koristite duže vreme, na pr. zimi:

- Odvojte ventil za sretstva za čišćenje od creva za usisavanje sretstava za čišćenje i isperiti isti pod mlazom vode.
- Izvaditi filter iz dovoda vode i isperite isti pod mlazom vode.

### Održavanje

Posebne mere održavanja uređaja nisu potrebne.

### Rezervni delovi

Koristite isključivo originalne rezervne delove firme Kärcher. Pregled rezervnih delova nalazi se na kraju ovog uputstva za upotrebu.

## Pomoć kod smetnji

Uzroci mnogih smetnji su često vrlo jednostavne prirode. Te uzroke možete otkloniti uz pomoć dalje navedenih koraka. Ako niste sigurni, ili ako u pregledu ne nadjete vrstu smetnje ili način otklanjanja iste, obratite se ovlašćenoj servisnoj službi.

### ⚠Opasnost od strujnog udara!

Opravke uređaja sme sprovesti samo ovlašćena servisna služba.

### Uređaj se ne pokreće

- Proverite dali se navedeni napon na natpisnoj pločici podudara sa naponom izvora struje.
- Proverite priključni kabel.

### U uređaju se ne stvara pritisak

- Provetrite uređaj. Pustite da se pumpa pokreće bez creva sa visokim pritiskom dok voda iz priključka za visoki pritisak ne počne da izlazi bez mehurića.
- Očistite sito u priključku za vodu. (Možete ga lagano izvući uz pomoć plosnatih klešta.)
- Proverite količinu dovoda vode.
- Proverite nepropusnost ili začepljenost svih dovoda do pumpe.

### Jake promene pritiska

- Očistite diznu za visoki pritisak. Prljavštinu iz otvora dizne odstranite iglom i spređa isperite vodom.

### Pumpa propušta vodu

- Mala propusnost pumpe je normalna. Kod veće propusnosti trebali biste se obratiti ovlašćenoj servisnoj službi.

### Nema usisavanja sredstava za čišćenje

- Očistite filter na crevu za usisavanje sredstava za čišćenje.

## Sretstva za čišćenje

Za neometan rad i za svaku vrstu čišćenja preporučujemo Vam sortiment sretstava za čišćenje i negu firme Kärcher. Dozvolite da Vas posavetujemo ili zahtevajte informacije o našem programu. Sledi mali izbor iz bogatog asortimana:

### Universalreiniger

Profi RM 555 ULTRA (univerzalno sretstvo za čišćenje)

### Autoreiniger

Profi RM 565 ULTRA (sretstvo za čišćenje vozila)

### Haus- und Gartenreiniger

Profi RM 570 ULTRA (sretstvo za čišćenje kuće i bašte)

### Bootreiniger

Profi RM 575 ULTRA (sretstvo za čišćenje čamca)

## Servis

### Garancija

U svakoj zemlji važe od strane prodajne službe objavljene uslovi garancije. Sve smetnje na uređaju u garantnom roku otklanjamo besplatno, ako se radi o grešci materijala ili proizvodnim manama.

Ako se radi o garantnom slučaju obratite se Vašem prodavcu ili ovlašćenoj servisnoj službi; priložite pripor i dokaz o plaćanju.

### Servisna služba

Ako imate pitanja ili ako se radi o smetnjama, molimo Vas obratite se zastupništvu firme Kärcher:

## Poseban pribor

Poseban pribor povećava mogućnosti upotrebe Vašeg uređaja. Blži informacije o posebnom priboru daje Vam Vaš predstavnik firme Kärcher.

Poseban pribor prikazan je na strani 110.

- 1 Otklanjač prljavštine  
za tvrdokornu prljavštinu na pr. na obrabljanim površinama ili na površinama obraslim mahovinom
- 2 Zaštitnik za otklanjača prljavštine
- 3 Komplet za čišćenje cevi  
protiv začepljenih cevi i slivnika
- 4 Okretna četka za pranje  
za čišćenje karoserija i staklenih površina
- 5 Četka za pranje  
za čišćenje glatkih površina, na pr. automobil, čamac
- 6 Komplet za rasprskavanje  
za odstranjivanje rđe ili boje
- 7 Fleksibilna cev za prskanje  
savitljiva dizna za čišćenje teško dostupnih mesta
- 8 Trostruka dizna i cev za prskanje
- 9 Cev za prskanje za teško dostupna mesta  
posebno dugačka cev za prskanje, na pr. za čišćenje žlebova
- 10 Cev za prskanje poda
- 11 Produživač cevi za prskanje
- 12 Crevo
- 13 Produživač creva
- 14 Komplet sa usisavanje velikih količina
- 15 Crevo za usisavanje sa filterom  
za usisavanje zaliha vode na pr. iz ribnjaka i posuda za vodu
- 16 Filter za vodu
- 17 Sprava za sprečavanje povratnog toka
- 18 T-Racer  
za čišćenje površina - na pr. terasa, ulaza u dvorište, kućnih zidova  
- bez prskanja

## Tehnički podaci

### Priključak struje

Napon (kod 1 ~ 50/60 Hz)	220-240 V
Priključna snaga	1,4 kW
Obezbedjenje mreže (lenivost)	10 A
Zaštitna klasa	2, IPX5

### Priključak vode

Temperatura vodovodne vode (maks.)	40 °C
Dotočna moć (min.)	8 l/min
Dotočni pritisak (maks.)	(12 bar) 1,2 MPa

### Radni podaci

Radni pritisak	(80 bar) 8 MPa
Pritisak (maks.)	(100 bar) 10 MPa
Protočna moć	(330 l/h) 5,5 l/min
Doziranje sretstava za čišćenje	0,4 l/min
Povratna snaga na pištolju	10 N
Razina zvučnog pritiska, $L_{PA}$ (EN 60704-1)	78 dB(A)
Razina zvučne snage, $L_{WA}$ (2000/14/EG)	92 dB(A)

### Mere

Dužina/širina/visina	450/140/250 mm
Težina	5 kg

### Šema električnog razvoda

M1 Usisna turbina  
Q1 Glavna sklopka  
S1 Pritisna sklopka

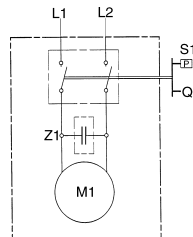

## Izjava o saglasnosti sa propisima EZ

Ovim izjavljujemo, da ta u daljnjem tekstu naznačena mašina po svojoj koncepciji i načinu proizvodnje, kao i sve izvedbe iste, koje mi isporučujemo na tržište, odgovara osnovnim zahtevima dole navedenih propisa Evropske Zajednice po pitanjima sigurnosti i zaštite zdravlja. Ova izjava gubi prestaje da važe, ako se na mašini - bez naše saglasnosti - izvedu bilo kakve promene.

**Proizvod:** Uredjaj za čišćenje pod visokim pritiskom

**Tip:** 1.320-xxx

**Odgovarajući propisi EZ:**

98/37/EG

73/23/EWG (+ 93/68/EWG)

89/336/EWG (+ 91/263/EWG, 92/31/EWG, 93/68/EWG)

2000/14/EG

**Primenjene, uskladjene norme:**

DIN EN 55014 - 1: 2000 + A1: 2001

DIN EN 55014 - 2: 1997

DIN EN 60335 - 1

DIN EN 60335 - 2 - 79

DIN EN 61000 - 3 - 2: 2000

DIN EN 61000 - 3 - 3: 1995 + A1: 2001

**Primenjeni postupak ocene saglasnosti:**

Prilog V

**Razina zvučne snage**

Izmerena : 90 dB(A)

Zagarantovana 92 dB(A)

Postojeće mere garantuju, da serijska proizvodna odgovara najnovijim propisima EZ i najnovijim, primenjenim normama. Potpisnici daju ovu izjavu po nalogu i punomoći uprave našeg preduzeća.

5.957-684 (09/03)

Alfred Kärcher Kommanditgesellschaft. Sitz Winnenden.

Registergericht: Waiblingen, HRA 169.

Persönlich haftende Gesellschafterin: Kärcher Reinigungstechnik

GmbH. Sitz Winnenden, 2404 Registergericht Waiblingen, HRB

Geschäftsführer: Dr. Bernhard Graf, Hartmut Jenner, Georg Metz

Alfred Kärcher GmbH & Co. KG

Cleaning Systems

Alfred - Kärcher - Str. 28-40

P.O. Box 160

D - 71349 Winnenden

Tel.: +49 7195 14-0

Fax: +49 7195 14-2212

  
H. Jenner

  
S. Reiser

Srpski - 101

## Преди първата употреба

### Употреба според предназначението

Уредът е предназначен за употреба предимно в неиндустриални сфери

- за почистване с водна струя под високо налягане (в случай на необходимост с прибавяне на почистващи препарати) на машини, превозни средства, строителни съоръжения, инструменти, фасади, тераси, градински уреди и др.
- За почистване на двигатели само на места със съответна възможност за отстраняване на отпадъчното масло.
- с разрешените от Kaercher допълнително оборудване, резервни части и почистващи средства. Съблюдавайте указанията, приложени към почистващите препарати.

### Сглобяване

Проверете при разпаковане съдържанието на опаковката. При транспортни щети уведомете своя търговец.

### Включване в електрическата мрежа

- △ Уредът трябва да бъде включен само към електрическа връзка, която е инсталирана от електротехник според IEC 60364.
- △ Уредът да се свързва само към променлив ток. Напрежението трябва да съответства на типа, посочен на уреда.
- △ Минимална защита на контакта 10 A (инертен).
- △ За избягване на електрошлопуки препоръчваме да се използват контакти с допълнителен защитен прекъсвач на диференциална защита (макс. 30 mA номинален ток през изключвателя).
- △ Предупреждение: Неподходящите удължаващи проводници могат да бъдат опасни. Използвайте на открито само допустими и съответно означени удължаващи проводници с достатъчно напречно сечение:  
1 до 10 м: 1,5 mm<sup>2</sup>      10 до 30 м: 2,5 mm<sup>2</sup>
- △ Щепселът и куплунгът на използвания удължаващ проводник трябва да са херметически затворени.

△ Удължаващият проводник винаги да се отвива напълно от кабелния барабан.

△ Никога не използвайте дефектни проводници или удължители за включване в мрежата! Когато свързващият проводник се повреди, трябва да бъде заменен от особен проводник, който може да се получи от производителя или от сервизната му служба.

△ Да се внимава проводниците за включване в мрежата и удължителите да не се повредят чрез прегазване, смачкване, дърпане или други подобни. Мрежовите проводници да се пазят от нагриване, масло и остри ръбове.

△ Щепселът и контактният ключ никога да не се хващат с влажни ръце.

△ Връзката между проводника за включване в мрежата и удържителя не трябва да стои във вода.

△ Всички провеждащи ток части в работната област трябва да бъдат защитени от водната струя.

### Включване към водопровода

Да се спазват предписанията на водоснабдителното предприятие.

ℹ За стойностите за включване виж табелката/Технически данни.

△ Включването се извършва чрез маркуч за подаване на вода (който не е включен в доставния обем):  
– Дължина минимум 7,5 м  
– Диаметър минимум S цола.

△ Замърсявания във водата могат да повредят помпата. За да се избегне това, препоръчваме изрично да се използва водния филтър Kdrcher(номер за поръчка 4.730-097).

## Упътвания за безопасност

△ Забранено е използването в застрашени от експлозия помещения.

△ При употреба на уреда в опасни области (напр. бензиностанции) трябва да се вземат под внимание съответните указания за сигурност.

△ Уредът да не се пуска в действие, ако е повреден проводникът за включване в мрежата или важни части на уреда, напр. елементите за сигурност, водносиловите маркучи, пистолетът за разпръскване.

△ **Предупреждение:** водносиловите маркучи, арматурите и куплунгите са важни за сигурността на уреда. Да се използва само препоръчани от производителя водносилови маркучи, арматури и куплунги.

△ Уредът не бива да се пуска в действие от деца или незапознати с указанията лица.

△ Уредът да се използва по предназначение. Да се вземат под внимание местните условия и при работа с уреда да се внимава за трети лица, особено за деца.

△ **Предупреждение:** Уредът да не се използва, ако други лица се намират в обсега на действие, освен ако те носят предпазно облекло.

△ **Предупреждение:** водносиловите струи могат да бъдат опасни при неправилно използване. Струята не бива да бъде насочвана към хора, животни, активни електрически оборудване или към самия уред.

△ Не насочвайте струята към себе си или към други, за да почиствате облекло или обувки.

△ Да не се пръскаат предмети, които съдържат опасни за здравето вещества (напр. азбест).

△ **Предупреждение:** Автомобилни гуми/вентили на гуми могат да бъдат повредени от водносиловата струя и да се спукат. Първи признак за това е промяна на цвета на гумата. Повредените автомобилни гуми/вентили са опасни за здравето. Да се почистват само от разстояние най-малко 30 см.

## Опазване на на околната среда

### Изхвърляне на опаковката

Опаковъчните материали могат да се рециклират. Моля предавайте опаковката за вторична преработка.

### Изхвърляне на стари уреди

При разработването на този уред беше предвидена добра способност за рециклиране. Въпреки това могат да се съдържат части или вещества, които не би трябвало да се изхвърлят при домакинските отпадъци.

## Употреба

### Подготовка

- Захранващ маркуч се свързва на мястото за водоподаване на уреда и към водоизточника (напр. кран за вода).
- Отваря се водоизточникът.
- △ *При пускане на уреда със затворен водопровод се получава повреда на цилиндричната глава. Моля не пускайте уреда с високо налягане при затворен кран за водата.*
- Щекерът се включва в мрежата.
- Главният шалтер се поставя на позиция «1/ON».
- △ *Излизщата през дюзата под налягане водна струя упражнява възвратна сила върху pistolета за ръчно пръскане. Осигурете си устойчив стоеж и добре дръжте pistolета за ръчно пръскане и разпръскващата тръба.*

### Включване

- Предпазният бутон на pistolета за ръчно пръскане се натиска и се издърпва лостът.

### Изключване

- Освобождава се лостът.
- В работните паузи и при напускане на мястото за работа с уреда уредът трябва да се осигури срещу неволно включване чрез натискане на предпазния бутон.

## Прибавяне на почистващи средства/препарати

- Напълнете резервоара за препаратите за почистване с ....  
...таблетки препарат за почистване и вода или.  
...концентрат от препарат за почистване и вода.
- Разпръскващата тръба се отделя от pistolета за ръчно пръскане.
- ① *Не ползвайте почистващи препарати при работа под високо налягане*
- Когато е бил прибавен почистващ препарат :  
Дозиращият вентил за почистващите препарати се поставя в резервоар с чиста вода, уредът се включва за около 1 минута и се изплаква.

### Препоръчителен метод за почистване

1. Почистващият препарат се напръсква икономично върху сухата повърхност и се оставя да подеждува (да не изсъхва).
2. Отделеното замърсяване се отстранява с пръскане със струя под високо налягане.

### Свързване на допълнителното оборудване

- Даденото допълнително оборудване може да се смени срещу разпръскващата тръба.
- ① *В зависимост от модела в доставния обем е включено следното допълнително оборудване или може да се закупи от специализираната търговска мрежа (виж също така и « Специално оборудване »).*

### Четка за миене

за големи, гладки повърхности – напр. в кола, каравана или лодка. Може да се прибавя почистващ препарат.

### Въртяща се четка

за миене за основно и щадящо почистване – напр. повърхности на каросерии и стъклени повърхности. Може да се прибавя почистващ препарат.

### Ротор-дюза

за силни и труднопочистващи се замърсявания – напр. обрасли с мъх тротоарни плочки или фасади. Да се работи без почистващи средства и при най-високо работно налягане.

△ Почистващи дейности, при които се получава петролосъдържаща отпадъчна вода, например, измиването на долни повърхности на мотори, трябва да се извършват само на места за миене с маслоотделител.

△ При почистване на лакирани повърхности да се спазва минимална дистанция от 30 см, за да се избегнат повреди.

△ Никога да не се всмукват съдържащи разтворител течности или неразредени киселини и разтварящи средства! Такива са напр. бензинът, разредителят на бои или мазутът. Парите при разпръскването са лесно запалими, избухливи и отровни. Да не се използват ацетон, неразредени киселини и разтворители, тъй като те разрушават материалите по уреда.

△ За предпазване от обратно пръскащи частици при нужда да се носят предпазно облекло и предпазни очила.

△ Уредът да не се оставя никога без надзор, докато е в действие.

△ **Предупреждение:** Този уред е разработен за използване на почистващи препарати, които се доставят или препоръчват от производителя. Използването на други почистващи препарати или химикали може да наруши сигурността на уреда.

## Съоръжения за безопасност

Съоръженията за безопасност предпазват от нараняване и не трябва да бъдат пропускани или променяни.

### Възвратен вентил с шалтер за налягането

Ако лостът на pistolета за ръчно пръскане се освободи, шалтерът за налягането изключва помпата и струята под налягане спира. Ако лостът се издърпа, шалтерът за налягане отново задейства помпата. Освен това Възвратният вентил възпрепятства надхвърлянето на допустимото работно налягане.

### Осигурителен бутон

Осигурителният бутон на pistolета за ръчно пръскане предпазва от неволно включване на уреда.

## Приключване на работата

- Главният шалтер се поставя на «0/OFF».
- Щепселът се издърпва.
- Затваря се захранващият водоизточник.
- Уредът се отделя от свързването към водата.
- Лостът на пистолета за ръчно пръскане се издърпва, докато уредът се освободи от налягане.
- Натиска се предпазният бутон, за да се предпази уреда от неволно включване.

## Съхранение

**Внимание!** Не напълно изпразнен уред може да бъде повреден от замръзване.

През зимата уредът трябва да се съхранява в помещения, запазени от замръзване.

- Разпръскващата тръба се отделя от пистолета за ръчно пръскане.
- Навива се захранващият кабел и се окачва напр. около пистолета за ръчно пръскане.

## Поддръжка и ремонт

### Почистване

При продължително складиране, напр. през зимата:

- Дозиращият вентил за почистващите препарати се отделя с издърпване от всмукателния маркуч за почистващите препарати и се почиства под течаща вода.
- Ситото от свързката за постъпване на водата се издърпва с плоски клещи и се почиства под течаща вода.

### Ремонт

Уредът не изисква специална поддръжка и ремонт.

### Резервни части

Използвайте предимно оригинални резервни части на «Kaercher». Резервните части са представени в края на това упътване за употреба.

## Помощ в случаи на повреди

Много често повредите се дължат на елементарни причини и можете да ги отстраните сами, с помощта на следващата таблица. В случай на съмнение или при не упомената тук повреда/начин на отстраняване обръщайте се, моля, към оторизираната клиентска служба.

### ⚠ Опасност от токов удар!

Поправки на уреда могат да се извършват само от оторизирани служби или лица.

### Уредът не работи

- Проверете дали напрежението, посочено на табелата за типа на уреда, съответства на напрежението на източника на ток.
- Проверете проводника за включване в мрежата.

### Уредът няма налягане

- Направете обезвъздушаване на уреда: Оставете помпата да работи без водносиловия маркуч, докато водата излезе на водносиловия изход. След това включете отново водносиловия маркуч.
  - Почистете филтъра във връзката за водата. (Филтърът може лесно да бъде изваден с помощта на плоски клещи.)
  - Проверете количеството протичаща вода.
  - Проверете всички проводници за подаване към помпата за уплътненост или замърсяване.
- Силни колебания на налягането**
- Почистете дюзата за високо налягане: замърсявания от отвора на дюзата да се отстранят с игла и да се изплакне отпред с вода.

### Помпата не е уплътнена

- Малка неуплътненост на помпата е нормална. При по-силна неуплътненост би трябвало да се обрънете към оторизирания сервиз.

### Няма всмукване на почистващия препарат

- Почистете филтъра на всмукващия маркуч за почистващия препарат.

## Почистващи средства/препарати

Препоръчваме Ви нашата специализирана «Kdrcher» – програма за почистващи и поддържащи средства с цел безпроблемна работа с уреда и съответно на дадената задача за почистване. Моля, посъветвайте се или поискайте информация. Тук ви предлагаме примерен ограничен избор:

### Универсален почистващ препарат

Profi RM 555 ULTRA

### Препарат за почистване на коли

Profi RM 565 ULTRA

### Препарат за почистване в дома и градината

Profi RM 570 ULTRA

### Препарат за почистване на лодки

Profi RM 575 ULTRA

## Сервизна поддръжка

### Гаранция

Във всяка страна са валидни издадените условия за гаранция от страна на наше оторизирано дружество за разпространение на продуктите ни. Евентуални повреди в уреда в рамките на срока на гаранцията се отстраняват безплатно, ако причината за тях е в материала или при производството. В случай на използване на правото на гаранция се обръщайте, моля, към Вашия търговец или най-близкия оторизиран сервиз, като представите оборудването и документа за покупка.

### Сервизи

При въпроси или повреди нашите филиали «Kaercher» са на Ваше разположение:



## Специално оборудване

Специалното оборудване разширява възможностите за употреба на Вашия уред. Повече информация в този аспект можете да получите от Вашия оторизиран търговец за «Kärcher».

Виж стр. 110 – схемите.

- 1 Фреза за боклук  
за упорити замърсявания като напр. покрити с мъх или разрушени външни повърхности
- 2 Защита от пръскане за фрезата за боклук
- 3 Комплект за почистване на тръбите против запушени тръби и канали
- 4 Въртяща се четка за миене  
за почистване на каросерийни и стъклени повърхности
- 5 Четка за миене  
за почистване на гладки повърхности, напр. автомобил, лодка
- 6 Комплект за мокро пръскане  
за отстраняване на ръжда и боя
- 7 Огъваема разпръскваща тръба  
въртящ се разпръсквател за почистване на трудно достъпни места
- 8 Тройна дюза с разпръскваща тръба
- 9 Разпръскваща тръба за трудно достъпни места  
специална дълга тръба, напр. за почистване на водосточни ули
- 10 Разпръскваща тръба за подове
- 11 Удължение на разпръскващата тръба
- 12 Маркуч за вода под високо налягане
- 13 Удължение за маркуча
- 14 Комплект за всмукване на големи количества
- 15 Всмукателен маркуч с филтър  
за изсмукване на водни запаси, напр. от езера и бъчви за вода
- 16 Филтър за вода
- 17 Предпазител за възвратно втичане
- 18 T-Racer  
за почистване без разпръскване на повърхности, напр. тераси, дворни входове, стени на къщи

## Технически данни

### Включване към електрорежата

Напрежение (при 1-50/60 Hz)	220-240	V
Мощност	1,4	kW
Бушон	10	A
Защитен клас	2,	IPX5

### Включване към водоподаването

Температура на подаване на вода (макс.)	40	°C
Дебит на подаване на вода (мин.)	8	l/min
Налягане на подаваната вода (12 bar)	1,2	MPa

### Данни за мощността

Работно налягане (80 bar)	8	MPa
Налягане (макс.) (100 bar)	10	MPa
Дебит (330 l/h)	5,5	l/min
Дозирание на почистващи препарати	0,4	l/min

Възвратна сила на пистолета за ръчно пръскане

10	N
----	---

Равнище на налягането на звука,  $L_{PA}$  (EN 60704-1)

78	dB(A)
----	-------

Равнище на мощността на звука,  $L_{WA}$  (2000/14/EO)

92	dB(A)
----	-------

### Размери

Дължина/широчина/височина	450/140/250	мм
Тегло	5	kg

### Схема на протичане на тока

- M1 Мотор  
Q1 Превключвател  
S1 Бутонен включвател

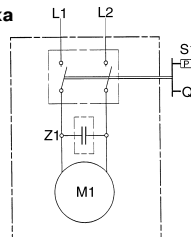

## Декларация за съответствие на ЕО

С настоящото декларираме, че обозначената по-долу машина отговаря въз основа на концепцията и конструкцията си, както и в изпълнението, в което е пусната в оборот, на съответните принципни изисквания за безопасност и безвредност за здравето на по-долу цитираните насоки на ЕО. При промени на машината, които не са съгласувани с нас, настоящата декларация губи своята валидност.

**Продукт:** машина за почистване под високо налягане  
**Тип:** 1.320-xxx

**Валидни насоки на ЕО:**  
98/37/EO  
73/23/ЕИО (+ 93/68/ЕИО)  
89/336/ЕИО (+ 91/263/ЕИО, 92/31/ЕИО, 93/68/ЕИО)  
2000/14/EO

### Прилагани съгласувани стандарти:

DIN EN 55014 - 1: 2000 + A1: 2001  
DIN EN 55014 - 2: 1997  
DIN EN 60335 - 1  
DIN EN 60335 - 2 - 79  
DIN EN 61000 - 3 - 2: 2000  
DIN EN 61000 - 3 - 3: 1995 + A1: 2001

### Приложен конформитетен метод за оценка:

Приложение V  
**равнище на мощността на звука**  
Измерено 90 dB(A)  
Гарантирано 92 dB(A)

Посредством вътрешни мероприятия е осигурено уредите серийно производство винаги да отговарят на актуалните насоки на ЕО и на прилаганите стандарти. Подписващите настоящото действуват по възложение и с пълномощията на управителното тяло.

5.957-684 (09/03)

Alfred Kärcher Kommanditgesellschaft, Sitz Winnenden.  
Registergericht: Waiblingen, HRA 169.  
Persönlich haftende Gesellschafterin: Kärcher Reinigungstechnik GmbH, Sitz Winnenden, 2404 Registergericht Waiblingen, HRB Geschäftsführer: Dr. Bernhard Graf, Hartmut Jenner, Georg Metz

Alfred Kärcher GmbH & Co. KG  
Cleaning Systems  
Alfred - Kärcher - Str. 28-40  
P.O. Box 160  
D - 71349 Winnenden  
Tel.: +49 7195 14-0  
Fax: +49 7195 14-2212

  
H. Jenner

  
S. Reiser

Български език - 105









<p><b>1</b></p>  <p>4.763-977</p>	<p><b>6</b></p>  <p>2.638 - 792</p>	<p><b>11</b></p>  <p>4.760-262</p>	<p><b>15</b></p>  <p>4.440 - 238</p>
<p><b>2</b></p>  <p>4.394 - 303</p>	<p><b>7</b></p>  <p>4.760 - 272</p>	<p><b>12</b></p>  <p>6.390-499 * 7,5 m</p>	<p><b>16</b></p>  <p>4.730 - 059</p>
<p><b>3</b></p>  <p>2.637 - 729 * 7,5 m 2.637 - 767 * 15 m</p>	<p><b>8</b></p>  <p>4.760 - 269</p>	<p><b>13</b></p>  <p>6.389-092 * 10 m</p>	<p><b>17</b></p>  <p>6.412 - 578</p>
<p><b>4</b></p>  <p>4.762 - 065</p>	<p><b>9</b></p>  <p>2.638 - 817</p>	<p><b>14</b></p>  <p>2.637 - 214</p>	<p><b>18</b></p>  <p>2.640-157(SK) 2.640-212(EU) 2.640-213(CE)</p>
<p><b>5</b></p>  <p>2.640 - 589</p>	<p><b>10</b></p>  <p>2.638-791</p>		

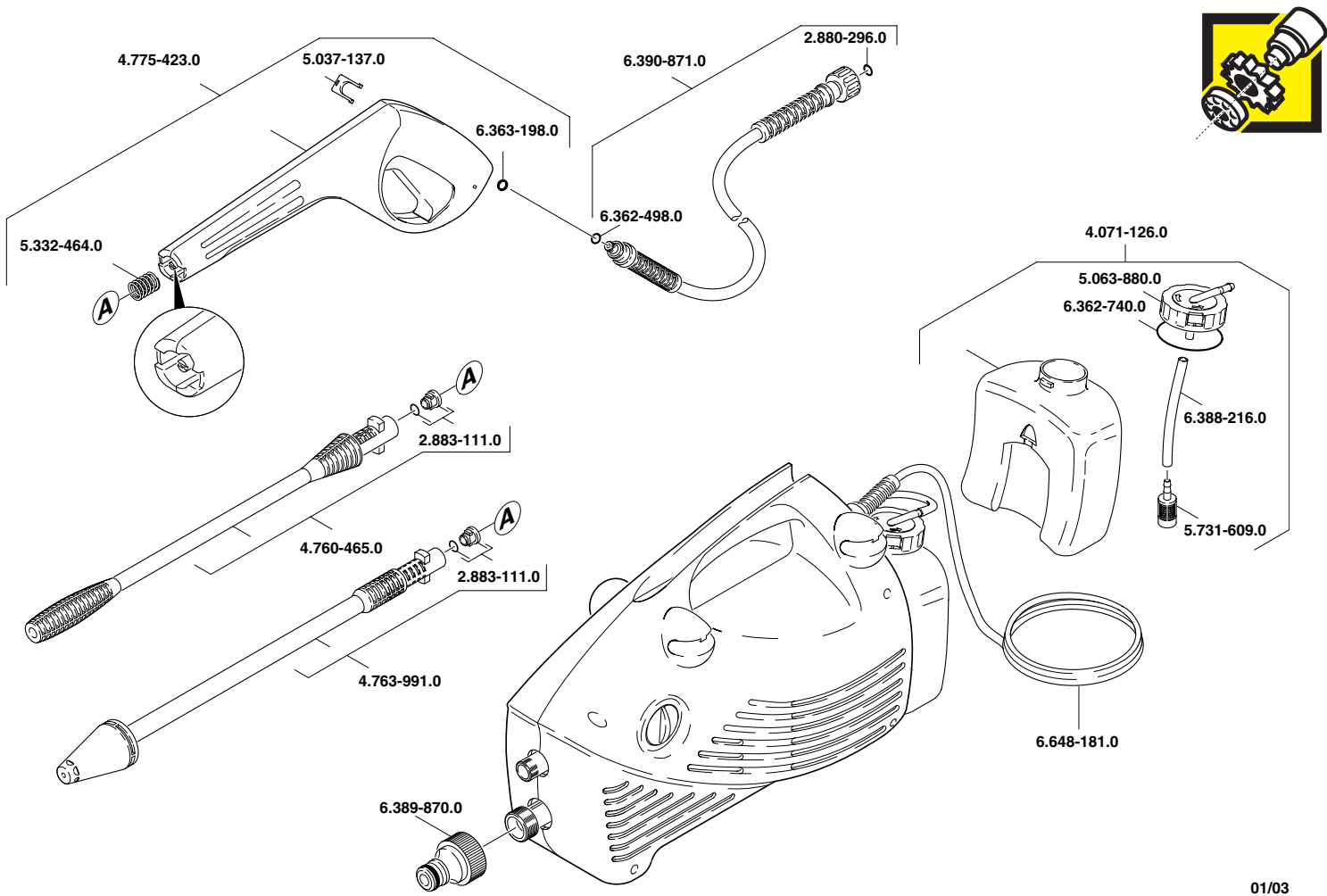

**A**  
Alfred Kärcher Ges.m.b.H.  
LichtblaustraÙe 7  
1220 Wien  
☎ (01) 25 06 00

**AUS**  
Kärcher Pty Ltd  
40 Koormang Road  
Scoresby Vic 3179  
Victoria, Australia  
☎ (03) 9765 - 2300

**B / LUX**  
Kärcher NV  
Industrieweg 12  
2320 Hoogstraten  
☎ (03) 340 07 11

**BR**  
Kärcher Ind. e Com. Ltda.  
Prof. Benedito Montenegro, 419  
CEP 13.140-000  
Paulinia - SP  
☎ 0800 17 61 11

**CDN**  
Kärcher Canada Inc.  
6975 Creditview Road, Unit 2  
Mississauga, Ontario L5N 8E9  
☎ (905) 672 98 23

**CH**  
Kärcher AG  
IndustriestraÙe 16  
8108 Dällikon  
☎ 0844 850 863

**CZ**  
Kärcher spol.s.r.o.  
Za Mototechnou 1114/4  
155 00 Praha 5 - Stodúlký  
☎ 0235 521 665

**D**  
Alfred Kärcher GmbH & Co. KG  
Service-Center Gissigheim  
Im Gewerbegebiet 2  
97953 Königheim-Gissigheim  
☎ 07195 / 903 20 65

**DK**  
Kärcher Rengöringssystemer A/S  
Gejlhøvegård 5  
6000 Kolding  
☎ 70 20 66 67

**E**  
Kärcher S.A.  
Pol. Industrial Font del Radium  
Dr. Trueta, 6-7  
08400 Granollers (Barcelona)  
☎ (93) 846 44 47

**GR**  
Kärcher Cleaning Systems A.E.  
31-33, Nikitara str. &  
Konstantinoupoleos str.  
136 71 Acharnes  
☎ 210 - 23 16 153

**H**  
Kärcher Hungária KFT  
Tormásrét ut. 2.  
2501 Biatorbagy  
☎ 23 / 530-640

**J**  
Kärcher Co., Ltd.  
No.2, Matsusaka-Daira 3-chome  
Taiwa-cho, Kurokawa-gun  
Miyagi, 981-3408  
☎ 022 / 344 3140

**MAL**  
Kärcher Cleaning Systems Sdn. Bhd.  
8 Jalan Serindit2  
Bandar Puchong Jaya  
47100 Puchong, Selangor  
☎ 5882 1148

**MEX**  
Kärcher México, SA de CV  
Av. Gustavo Baz Sur No. 29-C  
Col. Naucalpan Centro  
C.P. 53000, Municipio de Naucalpan  
☎ 01-800-024-13-13

**N**  
Kärcher AS  
Stanseveien 31  
0976 Oslo  
☎ 24 / 177 700

**NL**  
Kärcher BV  
Postbus 474  
4870 AL Eindhoven  
☎ 0499 / 37 54 45

**NZ**  
Kärcher Limited  
12 Ron Driver Place  
East Tamaki, Auckland  
☎ 09 / 274 46 03

**P**  
Neoparts Com. e Ind. Automóvel, Lda.  
Largo Vitorino Damásio. 10  
1200 Lisboa  
☎ 21 / 395 0040

**PL**  
Kärcher Poland Ltd. Sp. z o.o.  
Ul. Stawowa 140  
31-346 Kraków  
☎ 012 / 639 72 22

**PRC**  
BKC Equipment Co., Ltd.  
No 16, Honda Beilu  
Beijing Economic & Technological Area  
Beijing 100176  
☎ 010 / 67 88 16 53

**S**  
Kärcher AB  
Tagenevägen 31  
42502 Hisings-Kärä  
☎ 031 - 57 73 00

**SGP**  
Kärcher Asia Pacific Pte Ltd  
30 Toh Guan Road Singapore  
#07-05 ODC Building  
Singapore 608840  
☎ 6897 1811

**TR**  
Kärcher Servis Ticaret A.S.  
9 Eylül Mahallesi  
307 Sokak No. 6  
Gazimir / Izmir  
☎ 0232 / 252 07 08

**TWN**  
Kärcher Taiwan Limited  
5F/6. No.7 Wu-Chuan 1st Rd  
Taipei County, Taiwan R.O.C  
☎ 2 2299 9626

**UAE**  
Kärcher FZE  
Jebel Ali Free Zone  
RA 8, XB 1, Jebel Ali, Dubai  
☎ 04 / 8836 776

**USA**  
Alfred Kärcher, Inc  
2170 Satellite Blvd, Suite 350  
Duluth, GA 30097  
☎ 678-935-4545; 877-527-2437

**ZA**  
Kärcher (Pty) Ltd.  
P.O. Box 11818  
Vorna Valley 1686  
☎ 011 / 466 24 34



07-03