

5.960-607B (2004283-03-03)

 **KÄRCHER**

K 5.50 M
550 M

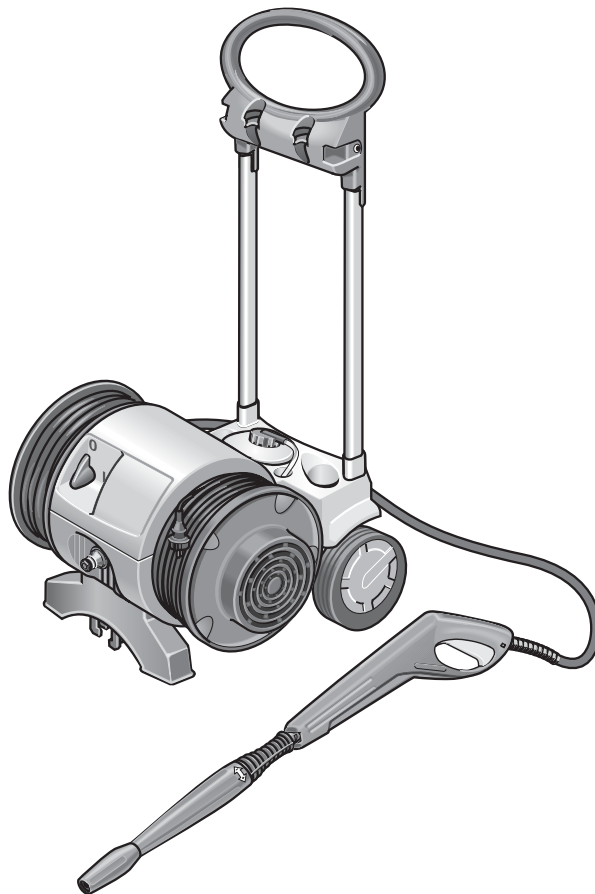

Dansk

Norsk

Svenska

Suomi

Ελληνικά

Türkçe



Русском





Dansk **Brugsanvisning**  4

  **Forsigtig!** Benyt aldrig aggregatet uden at have læst brugsanvisningen.



Norsk **Bruksveiledning**  12

  **Forsiktig!** Ikke ta maskinen i bruk uten å ha lest bruksveiledningen.

Svenska **Bruksanvisning**  20

  **Varning!** Använd inte aggregatet utan att ha läst bruksanvisningen.



Suomi **Käyttöohjeen**  28

  **Varo!** Älä käytä laitetta ilman että olet lukenut sitä ennen käyttöohjeen.



Ελληνικά **Οδηγίες χρήσεως**  36

  **Προσοχή!** Μην χρησιμοποιήσετε τη συσκευή αν δεν έχετε διαβάσει τις οδηγίες χρήσεως .

Türkçe **Kullanım Kılavuzu**  44

  **Dikkat!** Kullanım kılavuzunu okumadan cihazı kullanmayın.

Русском **Руководства по эксплуатации**  52

  **Внимание!** Перед началом работы прочитайте «Руководство по эксплуатации».



Montering
Sammenmontering
Ihopsättning
Kokoaminen
Συναρμολόγηση
Cihazın montajı
Сборка устройства



Ekstratilbehør
Tilleggsutstyr
Extra tillbehör
Lisävarusteet
Ειδικά εξαρτήματα
Özel aksesuarlar
Специальные принадлежности



Reserve dele
Reservedeler
Reservdelar
Varaosat
Ανταλλακτικά
Yedek parçalar
Запасные детали

DA

NO

SV

FI

EL

TR

RU

Kort vejledning

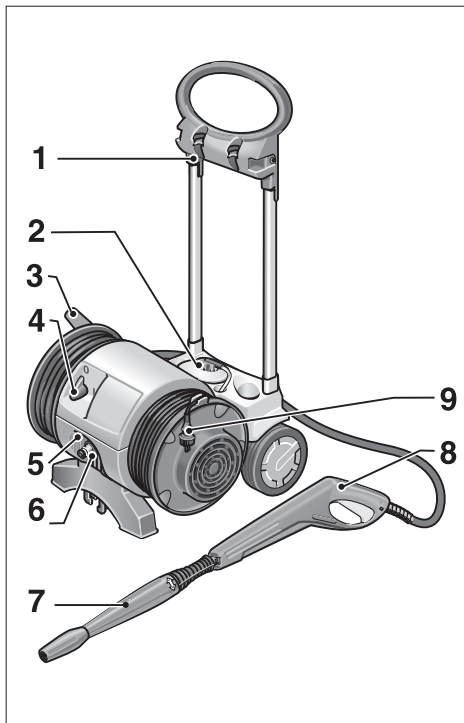

1 Trækbøjle

Transport af apparatet over jævnt terræn

2 Rengøringsmiddel

Indsugning og dosering af rengøringsmiddel (+/-)

3 Slangetromler med sammenklappeligt greb

Opvikling af højtryksslange

4 Hovedafbryder

Apparatet tændes – I
Apparatet slukkes – 0

5 Transportgreb

Transport af apparatet over trapper/
forhindringer

6 Vandtilslutning

Tilslutning af tilløbsslange

7 Strålerør

Regulering af tryk

8 Håndsprøjtepistoler

Tænd – tryk på sikringsknappen og træk
i armen
Sluk – giv slip på armen

9 Tilslutningskabel med netstik

Montering

Kontrollér pakkeindholdet ved udpakning.
Transportskader meldes til forhandleren.

Monteringen vises „Trin for trin“ ved hjælp af
illustrationer på side 61.

Sikkerhedshenvisninger

Læs nærværende betjeningsvejledning og følg
den, før apparatet tages i brug første gang.

Gem betjeningsvejledningen til senere brug eller
hvis apparatet skifter ejer.

Beregnet anvendelsesområde

Nærværende apparatet må ikke bruges til
erhvervs-mæssige formål men er beregnet til

- rengøring af maskiner, køretøjer, bygninger,
værktøjer, facader, terrasser, haveredskaber
osv. med højtryk vandstråle (ved behov med
tilsætning af rengøringsmidler).
- rengøring af motorer på steder, hvor der
forefindes en tilsvarende olieseparator.
- med de af Kärcher godkendte tilbehørs-,
reservedele og rengøringsmidler. Tag
hensyn til henvisningerne, der følger
med rengøringsmidlerne.

Generelle sikkerhedshenvisninger

Tillad aldrig børn og unge mennesker omgang
med apparatet.

Apparatet skal altid holdes under opsyn,
når hovedafbryderen er slået til.

Apparatet må aldrig benyttes i eksplosionsfarlige
rum.

Genstande, der indeholder sundhedsfarlige
stoffer (fx asbest) må ikke spules af.

Sikkerhedshenvisninger

Advarselstegn på apparatet

Højtryksstrålen må aldrig rettes mod mennesker, dyr, apparatet eller elektriske komponenter.



Sikkerhedsindretninger

Sikkerhedsindretninger er beregnet til beskyttelse mod kvæstelser og må ikke ændres eller tilsidesættes.

Overløbsventil med trykafbryder

Når der gives slip på armen på håndsprøjtepistolen, slukker trykafbryderen pumpen, og højtryksstrålen stoppes. Trækkes der i armen, tænder trykafbryderen pumpen igen.

Overløbsventilen forhindrer desuden, at det tilladte driftstryk overskrides.

Sikringsknap

Sikringsknappen på håndsprøjtepistolen forhindrer, at apparatet tændes utilsigtet.

Miljøbeskyttelse

Bortskaffelse af emballage

Emballagen er beregnet til genbrug. Aflever materialet til et indsamlingssted for genbrug.

Bortskaffelse af udtjent apparat

Oplysninger vedrørende miljøvenlig bortskaffelse fås hos Deres Kärcher-forhandler.

Vandbesparelse

Ved brug af nærværende apparat spares der i sammenligning med andre rengøringsmetoder op til 85 % vand. Apparatet kan også benyttes med regnvand (benyt et vandfilter).

Aflastning af spildevand

Benyt så små mængder rengøringsmidler som muligt. Tag hensyn til doseringsrådene, der er vedlagt rengøringsmidlerne.

Før brug første gang

Forudsætninger for tilslutning

Tilslutningsværdier, se typeskiltet/Tekniske data.

Elektrisk tilslutning

Spændingen, der er angivet på typeskiltet, skal stemme overens med forsyningsspændingen. Strømkilden skal jordforbindes korrekt.

Der må kun benyttes stænkvandsbeskyttede forlængerledninger med tilstrækkeligt ledertværsnit (10 m: 3 x 1,5 mm², 30 m: 3 x 2,5 mm²), der vikles komplet af kabeltromlen.

Tilslutning til vandledning

lagtag forskrifterne fra vandforsyningsselskabet.

Tilløbsslange (ikke inkluderet i leveringsomfanget)
Der må kun benyttes en tilløbsslange med følgende mål:

Længde mindst 7,0 m,
diameter mindst ½".

DA

Betjening

⚠ Livsfare!

Dæk/dækventiler på køretøjer kan beskadiges af højtryksstrålen og eksplodere. Et første tegn herpå er, at dækket misfarves. Rengøring skal foretages med en afstand af mindst 30 cm.

Tag aldrig fat i netstikket med våde hænder.

Kontrollér tilslutningen med netstikket hver gang før ibrugtagning med hensyn til skader.

Beskadiget tilslutningsledning skal udskiftes omgående af en autoriseret kundeservice/elektriker.

Højtryksslangen kontrolleres for skader hver gang før ibrugtagning. Beskadiget højtryks-slange skal udskiftes omgående.

⚠ Kvæstelsesfare!

Den udstømmende vandstråle bevirker, at der opstår en rekylkraft på håndsprøjtetipistolen. Sørg for at stå stabilt og hold godt fast i håndsprøjtetipistolen og strålerøret.

Benyt egnet beskyttelsestøj, om nødvendigt, til beskyttelse mod tilbagesprøjtende dele.

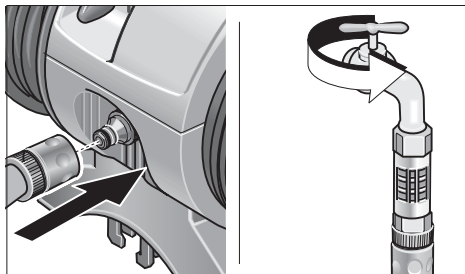

Vandforsyning

Apparatet kan fx forsynes fra vandledningen eller en åben beholder med vand.

Vandforsyning fra vandledning

- Slut en tilløbsslange (ikke inkluderet i leveringsomfanget) til vandtilslutningen på apparatet og på vandtilførslen (fx vandhane).
- Åbn vandtilførslen.

Vandforsyning fra åben beholder

- Skru koblingsdelen til vandtilførslen af.
- Skru sugeslangen med filteret (ikke inkluderet i leveringsomfanget), se „Ekstratilbehør“, på vandtilslutningen til apparatet på.
- Hæng filteret op i beholderen.
- Udluftning af apparat før brug.
 - Skru højtryksledningen på højtrykstilslutningen på apparatet af.
 - Tænd apparatet og lad den være i gang så længe, at der ikke længere strømmer vandblærer ud af højtrykstilslutningen.
 - Sluk apparatet og skru højtryksslangen fast igen.

Betjening

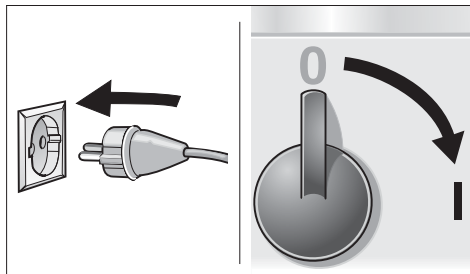

Forberedelse

- Sæt netstikket i.
- Hovedafbryder på „I“.

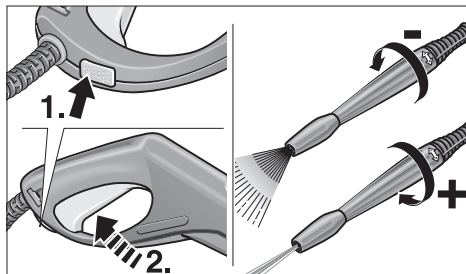

Tænd

- Tryk på sikringsknappen på håndsprøjtepistolen og træk i armen.

Sluk

- Giv slip på armen.

Før arbejds pauser og når apparatet forlades sikres apparatet ved tryk på sikringsknappen, så apparatet ikke utilsigtet kan tændes.

Regulering af arbejdstryk/ vandmængde

Arbejdstrykket forøges:

Drej strålerøret i retningen mod „+“.

Arbejdstrykket reduceres:

Drej strålerøret i retningen mod „-“.

Tilslutning af tilbehør

Følgende tilbehør, afhængigt af model, er inkluderet i leveringsomfanget eller fås i specialhandlen (se desuden „Ekstratilbehør“).

- Udskift det pågældende tilbehør med strålerøret.

Vaskebørste

til store, glatte overflader – fx på biler, campingvogne eller både.

Der kan tilsættes rengøringsmiddel.

Roterende vaskebørste

til skånsom og grundig rengøring – fx karosseri- og glasoverflader.

Der kan tilsættes rengøringsmiddel.

Rotordyse

til hårdnakkede tilsmudsninger – fx tilmossedede gangfliser eller facader.

Der tilsættes ikke rengøringsmiddel, hvorimod der arbejdes med maksimalt arbejdstryk.

DA

Betjening

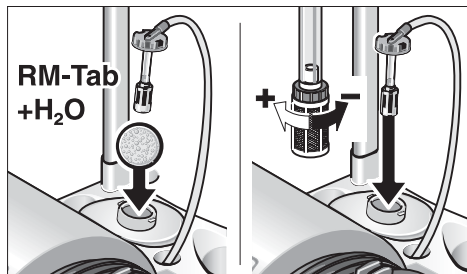

Tilsætning af rengøringsmiddel

- Tag rengøringsmiddel-doseringsventilen ud af holderen.
- Dosér rengøringsmidlet (rengøringsmiddel-doseringsventil)
 - Middel mængde: Midterposition
 - Stor mængde: Position „+“
 - Lille mængde: Position „-“.
- Hæng rengøringsmiddel-doseringsventilen op i rengøringsmiddelbeholderen.

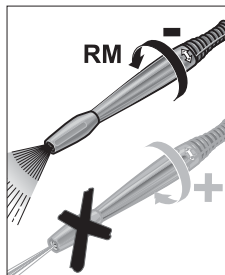

- Drej strålerørret i retningen mod „-“ til stop.

Anbefalet rengøringsmetode

1. Sprøjt så lidt rengøringsmiddel som muligt på en tør overflade og lad det virke (må ikke tørre).
2. Spul tilsmudsningen af med højtryksstrålen.

Rengøringsmiddel

For at kunne arbejde uden funktionsforstyrrelser og tilpasse den pågældende rengøringsopgave anbefaler vi at benytte rengørings- og plejemiddelprogrammet fra Kärcher. Rådfør Dem eller rekvirer oplysninger herom. Her findes et lille udvalg:

Universelt rengøringsmiddel

Profi RM 555 ULTRA

Rengøringsmiddel til biler

Profi RM 565 ULTRA

Rengøringsmiddel til bolig og have

Profi RM 570 ULTRA

Rengøringsmiddel til både

Profi RM 575 ULTRA

Afslutning af drift

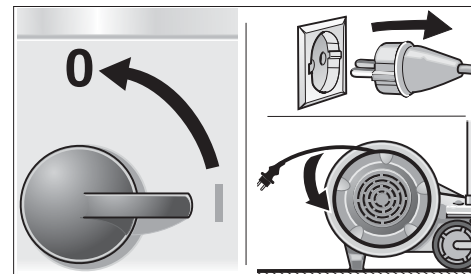

- Hovedafbryder på „0“.
- Træk netstikket ud.

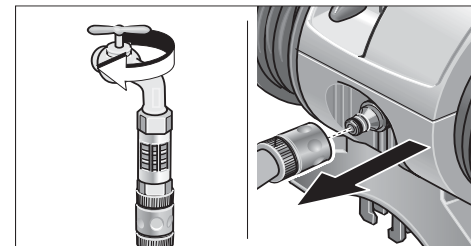

Vandforsyning fra vandledding

- Luk vandtilførslen.
- Frakobl apparatet på vandtilslutningen.

Vandforsyning fra åben beholder

- Skru sugeslangen med filtret af på vandtilslutningen på apparatet.

Afslutning af drift

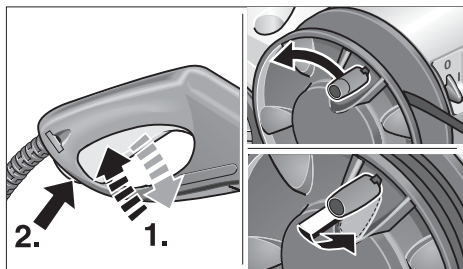

- Træk i armen på håndsprøjtepestolen, indtil apparatet er trykløst.
- Tryk på sikringsknappen, så apparatet sikres mod utilsigtet tilkobling.
- Højtryksslangen vikles omkring slangetromlen.

Opbevaring / Transport

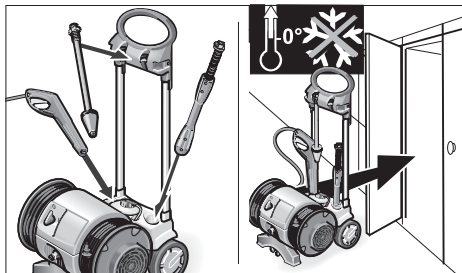

OBS! Frost kan ødelægge apparatet, hvis det ikke er tømt fuldstændigt. Opbevar apparatet i et frostfrit rum om vinteren.

- Tag strålerøret af håndsprøjtepestolen og sæt det på plads i holderen.

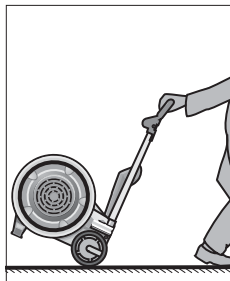

- Sluk apparatet før transporten.
- Til transport over trapper eller forhindringer løftes apparatet med transportgrebet.
- Til transport over et jævnt terræn trækkes apparatet i trækbøjlen.

Pleje og vedligeholdelse

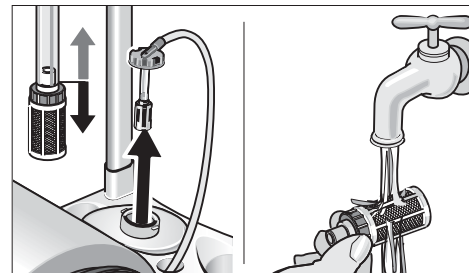

Rengøring

Før opbevaring i længere tid, fx om vinteren:

- Træk rengøringsmiddel-doseringsventilen af rengøringsmiddel-sugeslangen og rengør den under rindende vand.

DA

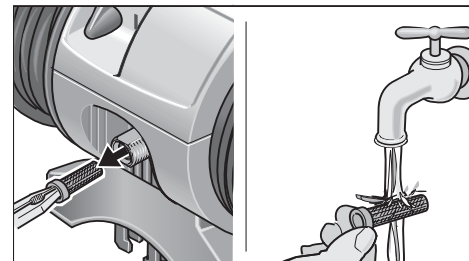

- Fjern sien i vandtilslutningen med en fladtang og rengør den under rindende vand.

Vedligeholdelse

Apparatet behøver ingen vedligeholdelse.

Afhjælpning af fejl

Der er ofte simple årsager til driftsfejl, som De selv kan afhjælpne ved hjælp af følgende oversigt. I tvivlstilfælde efter hvis fejlen ikke er opført under Fejl/afhjælpning, bedes De kontakte en autoriseret kundeservice.



Risiko for elektriske stød!

Reparationsarbejder på apparatet må kun udføres af en autoriseret kundeservice.

Reserve dele

Der må kun anvendes originale Kärcher-reserve dele. I slutningen af nærværende betjeningsvejledning findes der en liste over reserve dele.

Kundeservice

Vore Kärcher-filialer er Dem gerne behjælpelige, hvis De har spørgsmål eller der skulle opstå driftsforstyrrelser:

Fejl	Årsag	Afhjælpning
Apparatet starter ikke	Strømtilførslen afbrudt	Træk i netstikket! Kontrollér tilslutningskabel, netstik, forlængerledning og kabelforbindelser for beskadigelse
Apparatet når ikke op på fuldstændigt tryk	Indstilling af strålerør på „-“	Indstil strålerøret på „+“
	Ved sugefunktion – apparatet er ikke udluftet	Udluft apparatet, se „Betjening“
	Si i vandtilslutning tilstoppet	Rengør sien, se „Pleje og vedligeholdelse“
	For lav vandtilførselsmængde	Kontrollér vandtilførslen til vandtilslutningen på apparatet for tæthed og gennemstrømning
Stærke tryksvingninger	Højtryksdyse i strålerør tilstoppet	Tag strålerøret af, rengør boringen i højtryksdyse med en nål og spul den igennem forfra med vand
Der løber vand ud af husets bund	Pumpe utæt	3 dråber pr. minut er tilladt. Kontakt vor kundeservice, hvis der er større utæthed
Der indsuges ikke rengøringsmiddel	Indstilling strålerør på „+“	Indstil strålerøret på „-“
	Rengøringsmiddel-doseringsventil i rengøringsmiddel-sugeslange tilstoppet	Rengør rengøringsmiddel-doseringsventilen, se „Pleje og vedligeholdelse“

Tekniske data

Strømtilslutning

Spænding (ved 1-50 Hz)	230-240 V
Tilslutningseffekt	2,0 kW
Netsikring (træg)	10 A
Beskyttelsesklasse	1

Vandtilslutning

Tilløbstemperatur (maks.)	40 °C
Tilløbsmængde (min.)	10 l/min
Tilløbstryk (maks.)	(6 bar) 0,6 MPa

Effektdata

Nominelt tryk	(120 bar) 12 MPa
Driftstryk maks.	(130 bar) 13 MPa
Transportmængde	(420 l/h) 7 l/min
Dosering af rengøringsmiddel	0,2 l/min
Sugehøjde fra åben beholder 20 °C	1 m
Håndsprøjet pistolens rekylkraft	22 N
Maskinvibrationer (ISO 5349)	0,8 m/s ²
Lydtrykniveau L _{PA} (EN 60704-1)	72 dB(A)
Lydeffektniveau L _{WA} (2000/14/EF)	87 dB(A)

Mål

Længde/bredde/højde	438/411/936 mm
Vægt	16 kg

Strømskema

C1 Driftskondensator
F1 Temperatursikring
M1 Motor
S1 Kontakt til apparat
S2 Trykkontakt

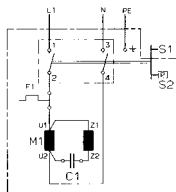

Ekstratilbehør

Med ekstratilbehøret udvides apparatets brugsmuligheder. Yderligere informationer fås hos Kärcher-forhandleren.

Illustrationer, se side 62.

- 1 Smudsfræser
- 2 Stænkskærm til smudsfræser
- 3 Rørrensningssæt
- 4 Roterende vaskebørste
- 5 Vaskebørste
- 6 Vådstrålesæt
- 7 Fleksibelt strålerør
- 8 Tredobbeltudse med strålerør
- 9 Strålerør til vanskeligt tilgængelige steder
- 10 Bundstrålerør
- 11 Strålerørsforlængelse
- 12 Højtryksslange
- 14 Sugese til store mængder
- 15 Sugese med filter
- 16 Vandfilter
- 17 Kontraventil
- 18 T-Racer

Garanti

I hvert land gælder de garantibestemmelser, som vort salgsselskab i det pågældende land har udgivet. Evt. fejl på apparatet reparerer gratis i garantiperioden, hvis de skyldes en materiale- eller produktionsfejl.

Hvis De vil gøre Deres garanti gældende, bedes De henvende Dem til Deres forhandler med tilbehør og kvittering.

EU-overensstemmelseserklæring

Hermed erklærer vi at nedenstående maskine på grund af sin udformning og konstruktion i den udførelse, i hvilken den sælges af os, overholder EU-direktivernes relevante, grundlæggende sikkerheds- og sundhedsmæssige krav.

Hvis maskinen ændres uden aftale med os, mister denne attest sin gyldighed.

Produkt: Højtryksrensere

Type: 1.274-xxx

Relevante EU-direktiver:

98/37/EF
73/23/EØF (+ 93/68/EØF)
89/336/EØF (+ 91/263/EØF, 92/31/EØF, 93/68/EØF)
2000/14/EF

Harmoniserede standarder, der blev anvendt:

DIN EN 55014 – 1: 2000 + A1: 2001
DIN EN 55014 – 2: 1997
DIN EN 60335 – 1
DIN EN 60335 – 2 – 79
DIN EN 61000 – 3 – 2: 2000
DIN EN 61000 – 3 – 3: 1995 + A1: 2001

Fulgte procedure for overensstemmelsesvurdering:
Tillæg V

Lydeffektniveau

Målt : 85 dB(A)
Garanteret: 87 dB(A)

Interne forholdsregler sikrer, at serieapparaterne altid opfylder kravene fra de aktuelle EU-direktiver og de standarder, der blev anvendt: Underskriverne handler på forretningsledelsens vegne og med dennes fuldmagt.

5.957-621 (01/02)

Alfred Kärcher GmbH & Co.
Cleaning Systems
Alfred-Kärcher-Str. 28-40
P.O. Box 160
D-71349 Winnenden

H. Jenner

S. Reiser

Kort anvisning

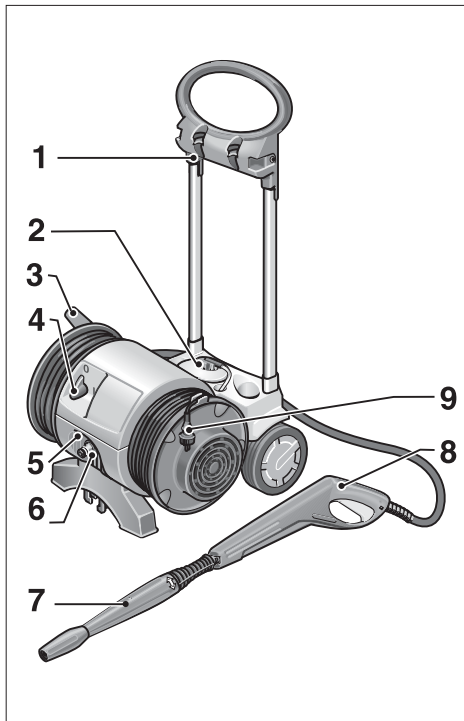

Sammenmontering

Kontroller innholdet ved utpakking. Ta umiddelbart kontakt med din forhandler dersom du oppdager transportskader.

Sammenmonteringen er fremstilt "trinn for trinn" med bilder på side 61.

Sikkerhetsanvisninger

Les denne bruksanvisning nøye før maskinen tas i bruk.

Riktig bruk

Denne maskinen må kun brukes i ikke-yrkesmessig sammenheng

- til rengjøring av maskiner, kjøretøyer, bygninger, verktøy, fasader, terrasser, hager osv. med høytrykksstråle (og med rengjøringsmiddeltilsetning ved behov);
- til motorvask kun på steder med oljeutskiller;
- med tilbehør, reservedeler og rengjøringsmidler som er godkjent av Kärcher. Ta hensyn til anvisningene som følger rengjøringsmidlene.

Generelle sikkerhetsanvisninger

La aldri barn eller unge benytte høytrykksvaskeren.

Forlat aldri maskinen når hovedbryteren er på.

Maskinen må ikke benyttes på eksplosjonsfarlige områder.

Rettt aldri høytrykksstrålen mot gjenstander som inneholder helsefarlige stoffer (f.eks. asbest).

1 Trekkbøyle

For transport av maskinen på flater

2 Rengjøringsmiddel

suger og doserer rengjøringsmiddel (+/-)

3 Slangetrommel ved innklappbar sveiv

For oppvikling av høytrykkslange

4 Hovedbryter

Maskin på – I

Maskin av – 0

5 Transporthåndtak

For transport av maskinen i trapper og overhindringer

6 Vanntilkobling

Koble til vanntilførselslange

7 Strålerør

Regulering av trykk

8 Høytrykkspistol

Innkobling – trykk på sikringsknappen og betjen avtrekkeren

Utkobling – slipp avtrekkeren

9 Elektrisk ledning med støpsel

Sikkerhetsanvisninger

Advarsler på maskinen

Rett aldri høytrykkstrålen mot mennesker, dyr, selve maskinen eller elektriske deler.



Sikkerhetsinnretninger

Sikkerhetsinnretningene skal beskytte mot skader og må ikke endres eller overstyres.

Overstrømsventil med trykkbryter

Når høytrykkspistolens avtrekker slippes, kobler trykkbryteren ut pumpen og høytrykksstrålen brytes. Når avtrekkeren betjenes, kobles pumpen inn igjen.

Overstrømsventilen forhindrer i tillegg at det tillatte driftstrykk overskrides.

Sikringsknapp

Sikringsknappen på høytrykkspistolen forhindrer utilsiktet igangsetting av maskinen.

Miljøvern

Avhending av emballasje

Emballasjematerialet kan resirkuleres. Vennligst lever inn emballasjen for resirkulering.

Avhending av gammel maskin

Innhent informasjon vedr. avhending av gamle maskiner hos din Kärcher-forhandler.

Vannsparing

Men denne maskinen kan du spare inntil 85 % vann sammenlignet med andre rengjøringsmetoder. Med denne maskinen kan du også bruke regnvann (husk å bruke vannfilter).

Miljøvennlig bruk

Bruk sparsomt med rengjøringsmidler. Vennligst ta hensyn til doseringsanbefalingene som følger rengjøringsmidlene.

Før første igangsetting

Tilkoblingsforutsetninger

For tilkoblingsverdier, se Typeskiltet/ Tekniske data.

Elektrisk tilkobling

Spenningen på typeskiltet må være overensstemmende med strømkildens spenning. Kontroller at strømkilden er i forskriftsmessig stand.

Det må kun brukes skjøteledning som er sprutvannbeskyttet og som har tilstrekkelig tverrsnitt (10 m: 3 x 1,5 mm², 30 m: 3 x 2,5 mm²). Husk at skjøteledningen må rulles fullstendig av kabeltrommelen.

Tilkobling til offentlig vannledning

Ta hensyn til vannleverandørens forskrifter.

Vanntilførselen (ikke i standard leveringsomfang). Det må kun brukes vanntilførselsslange med følgende mål: Lengde minst 7,0 m, med minste diameter ½".

NO

Betjening

Livsfarlig!

Dekk og ventiler på kjøretøy kan skades med høytrykksstrålen, noe som kan føre til at dekk eksploderer. Første tegn på at dekket er skadet er at det misfarges. Hold alltid en minsteavstand på 30 cm ved rengjøring.

Ta aldri i det elektriske støpselet med våte hender.

Kontroller alltid strømtilførselsledningen og støpselet før maskinen tas i bruk. En skadet strømtilførselsledning må skiftes umiddelbart av en autorisert elektriker eller en servicemontør.

Kontroller alltid høytrykksslangen før maskinen tas i bruk. En skadet høytrykksslange må skiftes umiddelbart.

Fare for skade!

Høytrykksvannstrålen fører til tilbakeslag i høytrykkspistolen. Pass derfor på at du står støtt og holder i høytrykkspistolen og strålerøret med begge hender.

Bruk egnede klær som beskyttelse mot tilbakesprut.

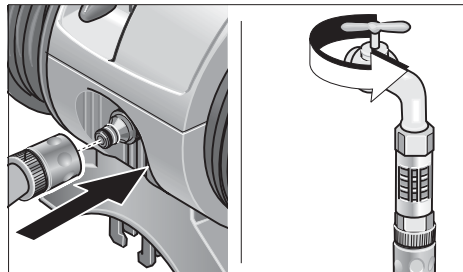

Vanntilførsel

Maskinen kan brukes med vann fra offentlig vannledning eller med vann fra åpen beholder.

Vanntilførsel fra vannledning

- Koble en vanntilførselslange (ikke i standard leveringsomfang) til mellom maskinens vanntilførselstilkobling og vannledningen (f.eks. en vannkran).
- Åpne vanntilførselen.

Vanntilførsel fra åpen beholder

- Skru av koblingsdelen for vanntilførsel.
- Monter sugeslange med filter (ikke i standard leveringsomfang, se "Tilleggsutstyr") på maskinens vanntilførselstilkobling.
- Heng slangen med filteret ned i beholderen.
- Luft maskinen
 - Skru av høytrykksslangen
 - Slå på maskinen og la den gå så lenge at vannet kommer ut gjennom høytrykksstilkoblingen fritt for bobler
 - Slå av maskinen og monter på høytrykksslangen igjen.

Betjening

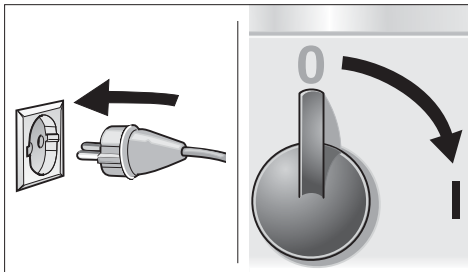

Forberedelser

- Sett støpselet i stikkontakten.
- Sett hovedbryteren i "I"-stilling.

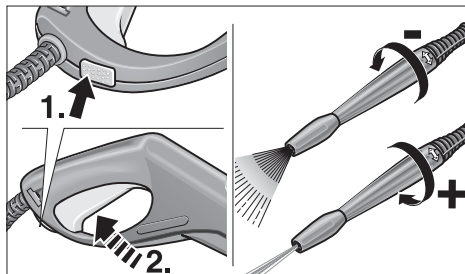

Innkobling

- Trykk på sikringsknappen på høytrykkspistolen og betjen avtrekkeren.

Utkobling

- Slipp avtrekkeren.

Aktiver sikringsknappen ved opphold i arbeidet eller når du forlater maskinen, for å forsikre deg mot utilsiktet igangsetting av maskinen.

Regulering av arbeidstrykk/ vannmengde

Øking av arbeidstrykk:
Vri strålerøret i "+"-retning.

Senking av arbeidstrykk:
Vri strålerøret i "-"-retning.

Tilkobling av tilbehør

Følgende tilbehør er, avhengig av modell, i standard leveringsomfang eller til salgs hos din Kärcher-forhandler (se også "Tilleggsutstyr").

- Bytt ut strålerøret med ønsket tilbehør.

Vaskebørste

for rengjøring av store, glatte flater – som f.eks. bil, campingvogn eller båt.

Rengjøringsmiddel kan tilsettes.

Roterende vaskebørste

for skånsom og grundig rengjøring – av f.eks. karosseri- og glassflater.

Rengjøringsmiddel kan tilsettes.

Roto-jet-dyse

for hårdnakket smuss – f.eks. mosegrodde gangveiheller eller fasader.

Bruk maksimalt arbeidstrykk uten rengjøringsmiddel.

NO

Betjening

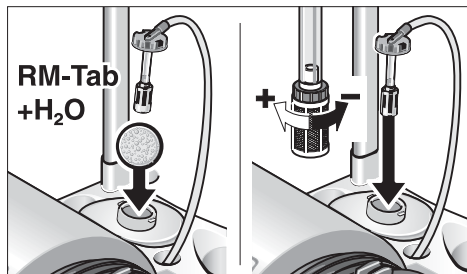

Tilsetning av rengjøringsmiddel.

- Fyll rengjøringsmiddeltanken.
- Innstill rengjøringsmiddeldosering (doseringsventil for rengjøringsmiddelet)
 - Middels mengde: Midtstilling
 - Større mengde: Stilling “+”
 - Mindre mengde: Stilling “-”.
- Heng doseringsventil for rengjøringsmiddelet ned i rengjøringsmiddelbeholderen.

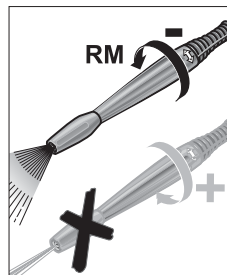

- Vri strålerøret i retning “-” til anslag.

Anbefalt rengjøringsmetode

1. Sprøyt rengjøringsmiddel sparsomt på den tørre overflaten og la det virke (ikke tørke).
2. Skyll vekk det oppløste smusset med høytrycksstrålen.

Rengjøringsmidler

For feilfritt arbeid og passende til en hver arbeidsoppgave anbefaler vi Kärcher rengjørings- og pleiemiddelprogram. Vennligst ta kontakt for ytterligere informasjon. Her har du et lite utvalg:

Universalrengjøringsmiddel

Profi RM 555 ULTRA

Bilrengjøringsmiddel

Profi RM 565 ULTRA

Hus- og hagerengjøringsmiddel

Profi RM 570 ULTRA

Båtrensingsmiddel

Profi RM 575 ULTRA

Etter bruk

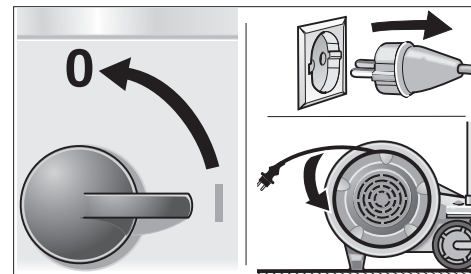

- Sett hovedbryteren i “0”-stilling.
- Trekk ut det elektriske støpset.
- Vikle opp den elektriske ledningen .

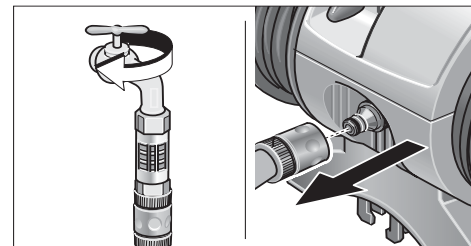

Ved vanntilførsel fra offentlig vannledning

- Steng vanntilførselen.
- Koble vannslangen fra maskinen.

Ved vanntilførsel fra åpen beholder

- Demonter sugeslange med vannfilter fra maskinens vanntilkobling.

Etter bruk

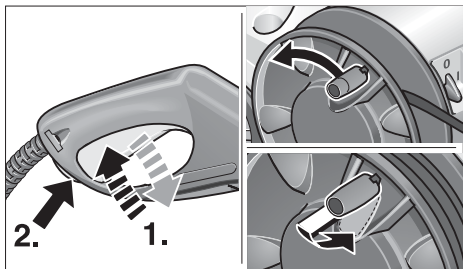

- Betjen høytrykkspistolens avtrekker, slik at maskinen gjøres trykløs.
- Trykk på sikringsknappen for å sikre maskinen mot utilsiktet igangsetting.
- Vikle høytrykkslagen opp på slangetrommelen.

Oppbevaring

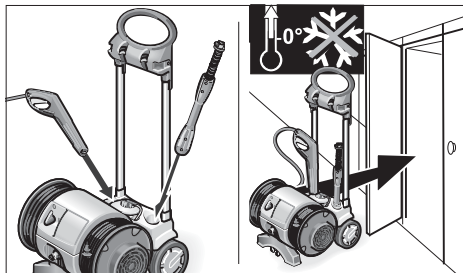

Advarsel! Frost kan skade maskiner som ikke er fullstendig tømt. Det anbefales at maskinen gjenomskylles med en glysantinopløsning og oppbevares på et frostoffritt sted om vinteren.

- Koble strålerøret fra høytrykkspistolen og sett det i holderen.

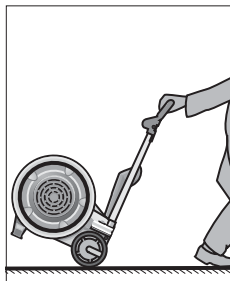

- Slå alltid av maskinen før transport.
- Løft maskinen i transporthåndtaket for transport i trapper og over hindringer.
- Trekk i trekkbøylen for transport av maskinen på flater.

Rengjøring og vedlikehold

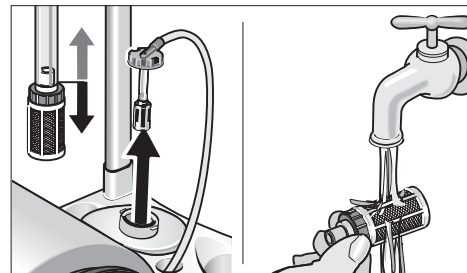

Rengjøring

For lengere tids lagring, f.eks. om vinteren:

- Demonter doseringsventil for rengjøringsmiddelet fra sugeslange for rengjøringsmiddelet og rengjør den under rennende vann.

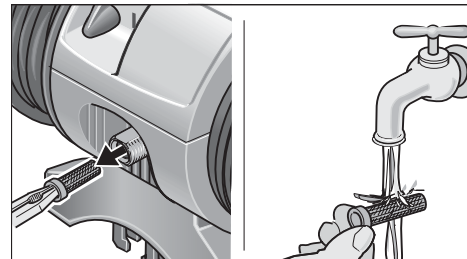

- Trekk ut silen i vanntilkoblingen med en flenstang og rengjør den under rennende vann.

Vedlikehold

Maskinen er utover ovenstående vedlikeholdsfri.

NO

Feilretting

Feil har ofte en enkel årsak, som du kan rette selv ved hjelp av følgende oversikt. I tvilstilfeller eller ved feil som ikke er oppgitt her, ta kontakt med en autorisert servicemontør.



Fare for elektrisk støt!

Reparasjonsarbeider på maskinen må kun utføres av en autorisert servicemontør.

Reservedeler

Det må utelukkende brukes originale Kärcher reservedeler. En reservedelsoversikt finner du bak i denne bruksanvisning.

Kundeservice

Ved spørsmål eller feil, ta kontakt med din Kärcher-forhandler eller:

Feil	Årsak	Utbedring
Maskinen går ikke	Strømtilførsel brutt	Trekk ut støpselet! Kontroller ledning, støpsel, skjøteledning og forbindelser for evt. skader
Maskinen bygger ikke opp trykk	Innstilling på strålerør på "–"	Sett innstilling på strålerør på "+"
	Ved sugedrift – maskin ikke luftet	Luft maskinen, se "Betjening"
	Sil i vanntilkobling tilstoppet	Rengjør sil, se "Rengjøring og vedlikehold"
	For liten vanntilførselsmengde	Kontroller vanntilførselen for evt. lekkasje eller tilstopping
Sterke trykksvingninger	Høytrykksdyse i strålerør tilstoppet	Ta av strålerøret, rengjør hullet i høytrykksdysen med en nål og skyll forfra med rent vann
Det renner vann fra undersiden av maskinen	Pumpe lekker	3 dråper pr. minutt er tillatt. Ved større lekkasje, ta kontakt med en servicemontør
Suger ikke rengjøringsmiddel	Innstilling på strålerør på "+"	Sett innstilling på strålerør på "–"
	Doseringsventil for rengjøringsmiddel i sugeslange for rengjøringsmiddel tilstoppet	Rengjør rengjøringsmiddel-doseringsventil, se "Rengjøring og vedlikehold"

Tekniske data

Strømtilkobling

Spenning (ved 1~50 Hz)	230-240 V
Effekt	2,0 kW
Sikring (treg)	10 A
Beskyttelsesklasse	1

Vanntilkobling

Tilførselstemperatur (max.)	40 °C
Tilførselsmengde (min.)	10 l/min
Tilførselstrykk (max.)	(6 bar) 0,6 MPa

Effektdata

Nominelt trykk	(120 bar) 12 MPa
Trykk maks.	(130 bar) 13 MPa
Transportmengde	(420 l/t) 7 l/min
Rengjøringsmiddeldosering	0,2 l/min
Sugehøyde fra åpen beholder 20 °C	1 m
Tilbakeslagskraft på høytrykkspistol	22 N
Maskinvibrasjoner (ISO 5349)	0,8 m/s ²
Lydtrykknivå L_{PA} (EN 60704-1)	72 dB(A)
Lydeffektnivå L_{WA} (2000/14/EF)	87 dB(A)

Mål

Lengde/bredde/høyde	438/411/936 mm
Vekt	16 kg

Koblingsskjema

C1 - Driftskondensator
F1 - Temperatursikring
M1 - Motor
S1 - Hovedbryter
S2 - Trykkbryter

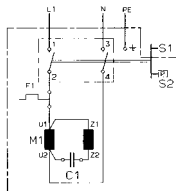

Tilleggsutstyr

Tilleggsutstyr utvider maskinens bruksområde. For nærmere informasjon, ta kontakt med din Kärcher-forhandler.

Bilder på side 62

- 1 Roto-jet-dyse
- 2 Sprutbeskyttelse for Roto-jet-dyse
- 3 Rørrengjøringssett
- 4 Roterende vaskebørste
- 5 Vaskebørste
- 6 Sandvaskesett
- 7 Fleksibelt strålerør
- 8 Tretrinnsdyse med strålerør
- 9 Strålerør for vanskelig tilgjengelige steder
- 10 Gulvstrålerør
- 11 Strålerørsforlengelse
- 12 Høytrykksslange
- 14 Grovsugesett
- 15 Sugelange med filter
- 16 Vannfilter
- 17 Tilbakeslagsventil
- 18 T-Racer

Garanti

De garantibestemmelser som er utgitt av vår distribusjonsavdeling gjelder i alle land. Eventuelle feil på maskinen blir reparert gratis i garantitiden, dersom disse kan føres tilbake til material- eller produksjonsfeil.

Ved behov for garantireparasjoner, henvender du deg til din Kärcher-forhandler eller nærmeste autoriserte serviceforhandler.

EU-KONFORMITETSFORKLÆRING

Vi erklærer herved at maskinen som er beskrevet nedenfor, i konstruksjon og utførelse tilsvarer markedsførte modell og er i overensstemmelse med de gjeldende og grunnleggende sikkerhets- og helsekrav i EU-direktivet. Denne erklæring mister sin gyldighet dersom maskinen endres uten etter avtale med oss.

Produkt: Høytrykksvasker

Type: 1.274-xxx

Gjeldende EU-direktiv:

98/37/EF
73/23/EØF (+ 93/68/EØF)
89/336/EØF (+ 91/263/EØF, 92/31/EØF, 93/68/EØF)
2000/14/EF

Anvendte overensstemmende normer:

DIN EN 55014 - 1: 2000 + A1: 2001
DIN EN 55014 - 2: 1997
DIN EN 60335 - 1
DIN EN 60335 - 2 - 79
DIN EN 61000 - 3 - 2: 2000
DIN EN 61000 - 3 - 3: 1995 + A1: 2001

Fulgte procedure for overensstemmelsesvurdering:
Annex V

Lydeffektnivå

Målt : 85 dB(A)
Garanteret: 87 dB(A)

Gjennom interne tiltak er det sikret at serieproduserte maskiner alltid er i overensstemmelse med kravene i de aktuelle EU-direktiver og anvendte normer. Under tegnede handler etter oppdrag og med fullmakt fra lederen.

5.957-621 (01/02)

Alfred Kärcher GmbH & Co.
Cleaning Systems
Alfred-Kärcher-Str. 28-40
P.O. Box 160
D-71349 Winnenden

H. Jenner

S. Reiser

Kort beskrivning

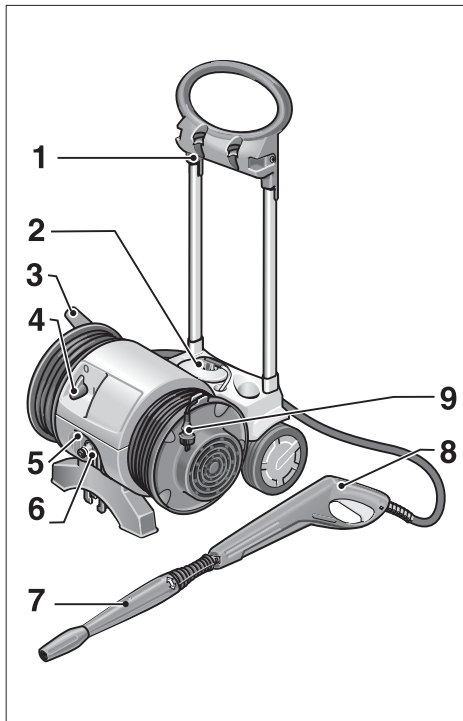

1 Handtag

för att dra maskinen över jämna ytor

2 Kemsugslang

För uppsugning och dosering av rengöringsmedel (+/-)

3 Slangtrumma med infällbar vev

Linda upp högtrycksslagen

4 Huvudströmbrytare

TILL – I
FRÅN – 0

5 Transporthandtag

för att lyfta maskinen över trappor/hinder

6 Vattenanslutning

Anslut matarslangen

7 Spolrör

Regulera trycket

8 Spolhandtag

TILL – Tryck på spärren och tryck därefter in avtryckaren

FRÅN – Släpp avtryckaren

9 Anslutningsladd med stickkontakt

Ihopsättning

Kontrollera förpackningens innehåll vid uppackning. Meddela säljaren eventuella transportskador.

Ihopsättning steg för steg framgår av bilderna på sida 61.

Säkerhetsanvisningar

Läs och följ bruksanvisning innan maskinen tas i bruk första gången.

Förvara bruksanvisningen för senare användning eller för eventuell annan ägare.

Avsedd användning

Maskinen är ej avsedd för industriell användning. Maskinen är avsedd för

- rengöring av maskiner, fordon, byggnader, verktyg, fassader, terrasser, trädgårdsredskap osv med vatten (eventuellt med tillsats av rengöringsmedel).
- motorrengöring på platser med motsvarande oljeavskiljare.
- av Kärcher godkända tillbehör, reservdelar och rengöringsmedel. Beakta rengöringsmedlens bifogade anvisningar.

Allmänna säkerhetsanvisningar

Låt aldrig barn och ungdomar använda maskinen.

Lämna aldrig maskinen utan uppsikt när huvudströmbrytaren är tillslagen.

Använd inte maskinen i explosionsfarliga rum.

Spola aldrig föremål som innehåller hälsovådliga ämnen (t ex asbest).

Säkerhetsanvisningar

Varningstecken

Rikta aldrig högtrycksstrålen mot människor, djur, maskinen eller elektriska delar.



Säkerhetsanordningar

Säkerhetsanordningar är till för ditt skydd och får ej ändras eller sättas ur funktion.

Överströmningsventil med pressostat

När spolhandtagets avtryckare släpps kopplar pressostaten från pumpen. När avtryckaren trycks in kopplar pressostaten åter till pumpen.

Överströmningsventilen förhindrar dessutom att det tillåtna arbetstrycket överskrids.

Spärr

Spärren på spolhandtaget förhindrar att spolning startas oavsikligt.

Miljöskydd

Förpackning

Förpackningen är återanvändbar. Kasta den ej i hushållssoporna.

Skrotning

Maskinen måste skrotas enligt gällande bestämmelser. Fråga Kärcher.

Spara vatten

Med hjälp av denna maskin kan man jämfört med andra rengöringsmetoder spara upp till 85 % vatten. Maskinen kan även användas med rengvatten (använd vattenfilter i så fall).

Skona miljön

Använd så lite rengöringsmedel som möjligt. Beakta rengöringsmedlens bifogade doseringsanvisningar.

Före första start

Anslutningsförutsättningar

För anslutningsdata se typskylt/tekniska data.

Elanslutning

Den på typskylten angivna spänningen måste överensstämma med nätets. Strömkällan måste vara jordad på föreskrivet sätt.

Använd endast stänkvattenskyddad förlängningssladd med tillräcklig ledararea (10 m: 3 x 1,5 mm², 30 m: 3 x 2,5 mm²) och linda av den helt från sladdtrumman.

Vattenanslutning

Beakta vattenverkets föreskrifter.

Matarslang (ingår ej i leverans)

Använd endast matarslang med minst 7 m längd och minst ½" diameter.

Handhavande

Livsfara

Högtryckstrålen kan förorsaka skador på bildäck/däckventiler. Första tecknet på detta är en färgförändring på däckets. Håll spolhantaget på minst 30 cm avstånd.

Ta aldrig tag i nätkontakten med fuktiga händer. Kontrollera anslutningsladdens tillstånd före varje start. Låt omgående en auktoriserad kundtjänst byta ut defekt sladd.

Risk för personskada

När vattenstrålen sprutar ut genom munstycket verkar en rekylkraft på spolhantaget. Stå därför alltid stadigt och håll fast spolhantaget och spolröret ordentligt.

Använd vid behov lämplig skyddsklädsel mot omkringflygande delar.

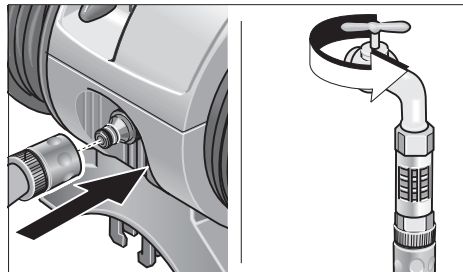

Vattenförsörjning

Maskinen kan försörjas med vatten från t ex vattenledningen eller från en öppen behållare.

Vattenförsörjning från vattenledningen

- Anslut en matarslang (ingår ej i leveransen) till maskinens vattenanslutning och till vattenkranen.
- Öppna vattentillförseln.

Vattenförsörjning från en öppen behållare

- Skruva av kopplingsdelen för vattentilloppet.
- Skruva en sugslang med filter (ingår ej i leveransen, se "Extra tillbehör") på maskinens vattenanslutning.
- Häng filtret i behållaren.
- Lufta först maskinen.
 - Skruva av högtrycksslangen på maskinens högtrycksanslutning.
 - Starta maskinen och låt den vara igång till vattnet kommer ut blåsfrött vid högtrycksanslutningen.
 - Stäng av maskinen och skruva på högtrycksslangen igen.

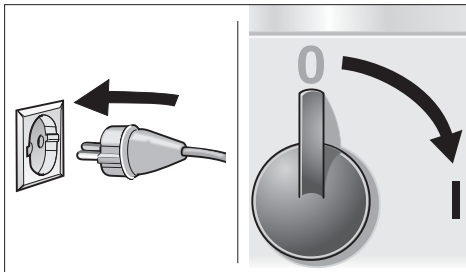

Före start

- Stick kontakten i uttaget.
- Ställ huvudströmbrytaren på I.

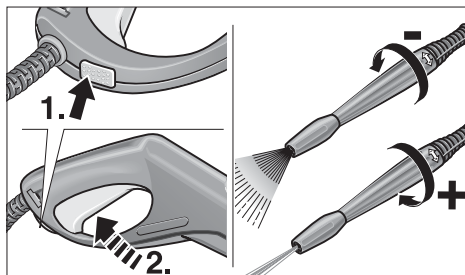

Start

- Tryck på spolhandtagets spärr och därefter på avtryckaren.

Stopp

- Släpp avtryckaren.

Vid paus och när maskinen lämnas ska spärren tryckas in för att förhindra oavsiktlig start.

Reglering av arbetstryck/ vattenmängd

Höja arbetstrycket:
Vrid spolröret i riktning mot "+".

Sänka arbetstrycket:
Vrid spolröret i riktning mot "-".

Anslutning av tillbehör

Följande tillbehör ingår beroende på modell vid leveransen eller kan erhållas i fackhandeln (se även "Extra tillbehör").

- Byt resp tillbehör mot spolröret.

Tvättborste

för stora jämna ytor – t ex på bil, husvagn eller båt. Rengöringsmedel kan tillsättas.

Roterande tvättborste

för skonsam och grundlig rengöring av t ex karosseri- och glasytor. Rengöringsmedel kan tillsättas.

Roterande munstycke

för fastsittande smuts som t ex mossor på gångvägar och fassader. Arbeta utan rengöringsmedel och med högsta arbetstryck.

Handhavande

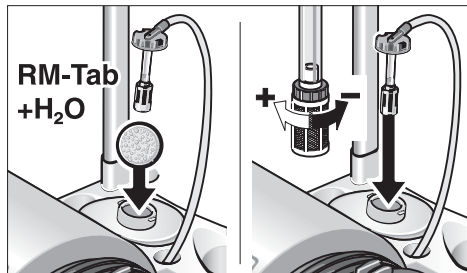

Tillsats av rengöringsmedel

- Ställ in rengöringsmedlets dosering (kemdoseringsventil)
 - Mellanmängd: Mellanläge
 - Stor mängd: Läge "+"
 - Liten mängd: Läge "-".
- Häng kemdoseringsventilen i rengöringsmedlets behållare.

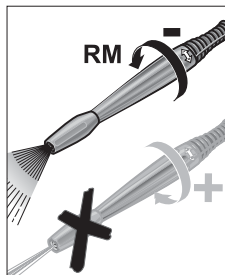

- Vrid spolröret i riktning mot "-" så lång det går.

Rekommenderad rengöringsmetod

1. Påför rengöringsmedlet sparsamt på den torra ytan och låt det verka (ej torka).
2. Spola bort löst smuts med högtrycksstrålen.

Rengöringsmedel

För störningsfri rengöring och passande för varje uppgift rekommenderar vi Kärchers rengörings- och vårdmedel. Här är ett litet urval:

Universalrengöringsmedel

Profi RM 555 ULTRA

Bilrengöringsmedel

Profi RM 565 ULTRA

Hus- och trädgårdsrengöringsmedel

Profi RM 570 ULTRA

Båtrengöringsmedel

Profi RM 575 ULTRA

Vid arbetets slut

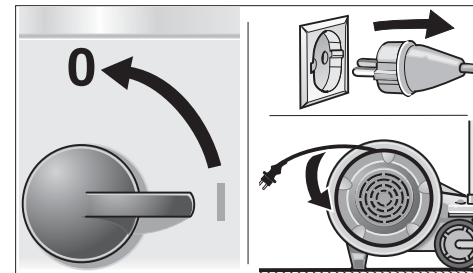

- Ställ huvudströmbrytaren på 0.
- Dra ur nätkontakten.
- Använd transporthandtaget

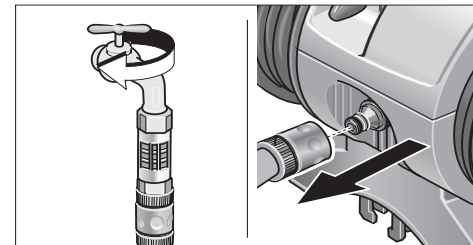

Vid vattenförsörjning från vattenledning

- Stäng av vattentillförseln.
- Ta av slangen från vattenanslutningen.

Vid vattenförsörjning från öppen behållare

- Skruva av sugslangen med filter från maskinens vattenanslutning.

Vid arbetets slut

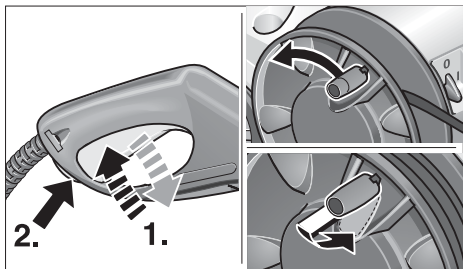

- Tryck in spolhandtagets avtryckare tills maskinen är utan tryck.
- Tryck in spärren för att förhindra oavsiktlig start.
- Linda upp högtrycksslangen på trumman.

Förvaring / Transport

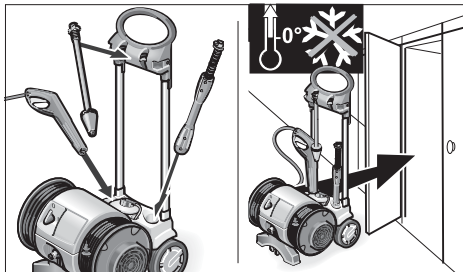

OBS! Vid frost kan maskinen skadas om den inte tömts helt. Förvara maskinen i ett frostskyddat rum under vintern.

- Lossa spolröret från spolhandtaget och sätt det i hållaren.

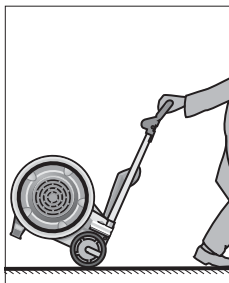

- Linda upp anslutningsladdan och häng den om t ex spolhandtaget.
- Stäng av maskinen före transport.
- Dra maskinen i handtaget över jämna ytor.

Skötsel

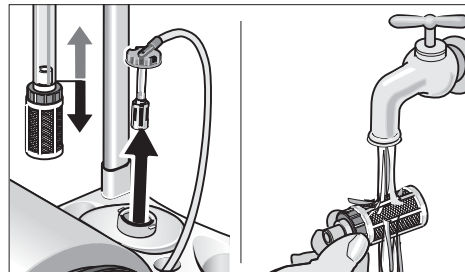

Rengöring

Före längre förvaring t ex under vintern

- Dra av kemdoseringsventilen från sugslangen och rengör den under rinnande vatten.

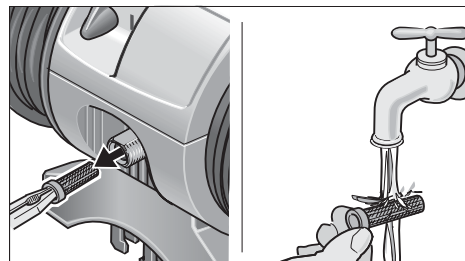

- Dra ut filtret i vattenanslutningen med en flattång och rengör det under rinnan vatten.

Underhåll

Maskinen är underhållsfri.

SV

Hjälp vid störningar

Störningar har ofta enkla orsaker som du kan åtgärda själv med hjälp av följande översikt. Kontakta auktoriserad kundtjänst i tveksamma fall eller vid ej i översikten nämnda störningar.



Risk för elektriska stötar!

Reparation får endast utföras av auktoriserad verkstad.

Reservdelar

Använd endast Kärchers originalreservdelar. En reservdelslista återfinns i slutet av denna bruksanvisning.

Kundtjänst

Vid förfrågningar eller störningar hjälper vår Kärcher-representant gärna.

Störning	Orsak	Åtgärd
Maskinen startar inte	Strömtillförseln avbruten	Dra ur nätkontakten! Kontrollera anslutningssladden, nätkontakten, förlängningssladden och sladdanslutningar
Maskinen får inget tryck	Spolröret står på "–"	Ställ spolröret på "+"
	Vid sugdrift – maskin ej luftad	Lufta maskinen, se "Handhavande"
	Filtret i vattenanslutningen tilltäppt	Rengör filtret, se "Skötsel"
Större tryckavvikelse	För liten vattenmängd	Kontrollera vattentillförselns täthet och flöde fram till maskinens vattenanslutning
	Högtrycksmunstycket i spolröret täppt	Ta av spolröret, rengör hålet i högtrycksmunstycket med en nål och spola igenom det med vatten framifrån
Vatten träder på maskinen undersida	Pumpen otät	3 droppar per minut är tillåtet. Uppsök kundtjänst vid större otäthet
Rengöringsmedlet suges ej in	Spolröret står på "+"	Ställ spolröret på "–"
	Kemdoseringsventilen i kemsugslangen tilltäppt	Rengör kemdoseringsventilen, se "Skötsel"

Tekniska data

Elanslutning

Spänning (vid 1~50 Hz)	230-240 V
Anslutningseffekt	2,0 kW
Nätsäkring (trög)	10 A
Skyddsklass	1

Vattenanslutning

Tilloppstemperatur (max)	40 °C
Tilloppsmängd (min)	10 l/min
Tilloppstryck (max)	(6 bar) 0,6 MPa

Prestanda

Nominellt tryck	(120 bar) 12 MPa
Tryck max.	(130 bar) 13 MPa
Flödesmängd	(420 l/h) 7 l/min
Kemdosering	0,2 l/min
Sughöjd ur öppen behållare 20 °C	1 m
Spolhandtagets rekyll	22 N
Vibration (ISO 5349)	0,8 m/s ²
Ljudtrycksnivå L _{PA} (EN 60704-1)	72 dB(A)
Ljudeffektnivå L _{WA} (2000/14/EG)	85 dB(A)

Mått

Längd/bredd/höjd	438/411/936 mm
Vikt	16 kg

Kopplingsschema

- C1 Kondensator
- F1 Temperatursäkring
- M1 Motor
- S1 Strömbrytare
- S2 Tryckställare

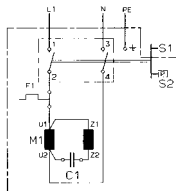

Extra tillbehör

Extra tillbehör ökar maskinens användningsmöjligheter. Närmare information erhålles hos Kärcher.

Se bilderna på sida 62

- 1 Rotojet
- 2 Stänkskydd för rotojet
- 3 Rörrengöringsset
- 4 Roterande tvättborste
- 5 Tvättborste
- 6 Munstycksset
- 7 Flexibelt spolrör
- 8 Flerfunktionsmunstycke med spolrör
- 9 Spolrör för svåråtkomliga ställen
- 10 Golvspolrör
- 11 Spolrörsförlängning
- 12 Högtrycksslång
- 14 Sugset för stora mängder
- 15 Sugslang med filter
- 16 Vattenfilter
- 17 Backventil
- 18 T-Racer

Garanti

För varje land gäller vår representants garantivillkor. Eventuella fel på maskinen repareras kostnadsfritt under garantitiden, såvida orsaken är material- eller tillverkningsfel. Kontakta återförsäljaren eller vår representant vid garantifall.

Försäkran om överensstämmelse

Härmed försäkras vi att den enligt nedan angivna maskinen till konstruktion, byggnadsätt och i av oss levererat utförande motsvarar tillämpliga baskrav beträffande säkerhet och hälsa enligt EU-direktiven. Vid ändringar på maskinen som icke avtalats med oss upphör denna försäkran att gälla.

Produkt: Högtryckstvätt

Typ: 1.274-xxx

Tillämpliga EU-direktiv:

98/37/EG
73/23/EEG (+ 93/68/EEG)
89/336/EEG (+ 91/263/EEG, 92/31/EEG, 93/68/EEG)
2000/14/EG

Tillämpade harmoniserade normer:

DIN EN 55014 – 1: 2000 + A1: 2001
DIN EN 55014 – 2: 1997
DIN EN 60335 – 1
DIN EN 60335 – 2 – 79
DIN EN 61000 – 3 – 2: 2000
DIN EN 61000 – 3 – 3: 1995 + A1: 2001

Vilket förfarande för bedömning av överensstämmelse: Annex V

Ljudeffektnivå

Uppmätt: 85 dB(A)
Garanterad: 87 dB(A)

Vi har genom interna åtgärder säkerställt, att serietillverkade maskiner alltid motsvarar aktuella EU-direktiv och tillämpade normer. De undertecknade agerar på uppdrag av och med fullmakt av företagsledningen.

5.957-621(01/02)

Alfred Kärcher GmbH & Co.
Cleaning Systems
Alfred-Kärcher-Str. 28–40
P.O. Box 160
D-71349 Winnenden

H. Jenner

S. Reiser

Pikakäyttöohjeet

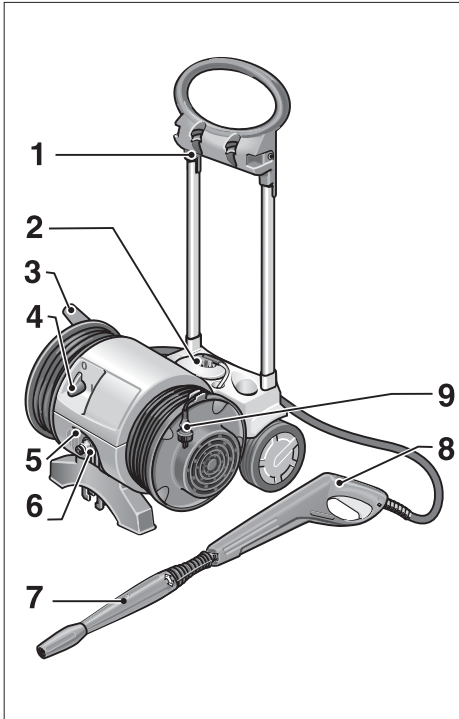

1 Vetokahva

Pesurin siirtämiseen tasaisilla pinnoilla

2 Puhdistusaineen imuletku

Puhdistusaineen imemiseen ja annosteluun (+/-)

3 Letkukela ja taitettava kahva

Korkeapaineletkun kelaamiseen

4 Pääkytkin

Pesurin käynnistys – I
Pesurin pysäytys – 0

5 Kuljetuskahva

Pesurin siirtämiseen rapuissa ja esteiden yli

6 Vesiliitäntä

Vesiletkun liitintään

7 Suihkuputki

Paineen säätöön

8 Käsikahva

Päällekytkentä – paina varmistuspainiketta ja paina sitten käsikahvan liipaisin pohjaan
Poiskytkentä – päästä liipaisin irti

9 Liitäntäjohto ja verkkopistoke

Kokoaminen

Tarkista, että pakkaus sisältää kaikki varusteet ja tarvikkeet. Jos pesuri on vaurioitunut kuljetuksen aikana, ilmoita siitä heti myyjäliikkeeseen.

Kokoa pesuri kuvien mukaan, jotka ovat sivulla 61 kohdassa »vaihe vaiheelta«.

Turvallisuusohjeet

Lue ennen pesurin ensimmäistä käyttöä tämä käyttöohje ja noudata siinä olevia ohjeita.

Säilytä käyttöohje huolellisesti, jotta se löytyy helposti myöhemmin tarvittaessa tai pesurin omistajan vaihtuessa.

Määräystenmukainen käyttö

Pesuri on tarkoitettu vain yksityiskäyttöön. Käytä sitä ainoastaan

- koneiden, ajoneuvojen, rakennusten, työkalujen, julkisivujen, terassien, puutarhakoneiden jne. puhdistamiseen korkeapaineisella vesisuhkulla (tarvittaessa puhdistusaineiden kanssa).
- moottorin pesuun vain paikoissa, joissa on asianmukainen öljynerotin.
- Kärcherin hyväksymien varusteiden, varaosien ja puhdistusaineiden kanssa. Noudata puhdistusaineiden etiketissä olevia ohjeita.

Yleisiä turvallisuusohjeita

Älä anna lasten ja nuorten käyttää pesuria.

Älä jätä pesuria ilman valvontaa, jos käsikahva on kytkettyä päälle.

Älä käytä pesuria räjähdysalttiissa tiloissa.

Älä suihkuta esineitä, jotka sisältävät terveydelle vaarallisia aineita (esim. asbestia).

Turvallisuusohjeet

Pesurissa oleva varoitusmerkki

Älä suuntaa korkeapainesuihkua ihmisiä, eläimiä, itse pesuria tai muita sähkölaitteita kohti.



Turvallaitteet

Turvallaitteiden tarkoituksena on suojata loukkaantumisilta. Niihin ei saa tehdä muutoksia tai estää niiden toimintaa.

Painekytkimellä varustettu ohivirtausventtiili

Kun käsikahvan liipaisin päästetään irti, painekytkin pysäyttää pumpun, korkeapaineisen veden tulo loppuu. Kun liipaisin painetaan taas pohjaan, painekytkin käynnistää pumpun.

Lisäksi ohivirtausventtiili estää suurimman sallitun käyttöpaineen ylittämisen.

Varmistuspainike

Käsikahvassa olevalla varmistuspainikkeella estetään pesurin tahaton käynnistyminen.

Ympäristönsuojelu

Pakkausmateriaalin hävittäminen

Pakkaus on valmistettu materiaaleista, jotka voidaan kierrättää. Toimita pakkausmateriaali keräyspisteeseen uusiokäyttöä varten.

Käytöstä poistetun laitteen hävittäminen

Käytöstä poistetun pesurin hävittämismahdollisuuksista saat tietoa Kärcher-laitteiden myyjäliikkeestä.

Vedensäästö

Tämän pesurin käyttö säästää vettä jopa 85 % muihin puhdistustapoihin verrattuna. Pesuria voi käyttää myös sadeveden kanssa (muista käyttöä vedensuodatinta).

Jätevesihuolto

Puhdistusaineiden säästeliäs käyttö kuormittaa vähemmän jätevettä. Noudata puhdistusaineiden mukana olevia annosteluohjeita.

Ennen ensimmäistä käyttöä

Liitäntäedellytykset

Liitäntäarvot katso Tekniset tiedot.

Sähköliitäntä

Tyypikilvessä olevan jännitteen on oltava sama kuin verkkojännitteen. Virtalähteen on oltava asianmukaisesti maadoitettu.

Käytä vain roiskevesisuojuuttua jatkojohtoa, jonka mitoitus on riittävä. Kelaa letku kokonaan auki letkukelalta, (10 m: 3 x 1,5 mm², 30 m: 3 x 2,5 mm²). Liitäntäarvot katso tyyppikilpi/tekniset tiedot.

Liitäntä vesijohtoverkkoon

Noudata paikallisen vesilaitoksen määräyksiä.

Syöttövesiletkulla (ei kuulu toimitukseen).

Käytä vain syöttövesiletkua, jonka mitat ovat seuraavat:

pituus vähintään 7,5 m,
halkaisija vähintään ½".

Käyttö

⚠ Hengenvaara!

Autojen renkaat ja venttiilit voivat vaurioitua korkeapainesuihku johdosta ja haljeta. Ensimmäinen merkki tästä on renkaan värin muuttuminen. Pesuetaäisyyden pitää olla vähintään 30 cm.

Älä koskaan tartu verkkopistokkeeseen märin käsin.

Tarkista liitäntäjohdon ja verkkopistokkeen kunto aina ennen käyttöä. Vaurioitunut liitäntäjohto on jätettävä välittömästi valtuutetun huoltoliikkeen/sähköasentajan vaihdettavaksi.

Tarkista korkeapaineletkun kunto aina ennen käyttöä. Vaurioituneen korkeapaineletkun tilalle on välittömästi vaihdettava uusi.

⚠ Loukkaantumisvaara!

Korkeapainesuuttimesta tuleva vesisuihku aiheuttaa takapotkun käsikahvaan. Seiso tukevassa asennossa ja pidä kunnolla kiinni käsikahvasta ja suihkuputkesta.

Varo takaisinroiskuvaa vettä ja ympärille sinkoutuvia osia, käytä tarvittaessa sopivaa suojavaatetusta.

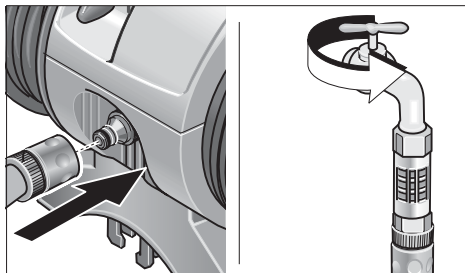

Vedensyöttö

Pesurin syöttövesi voidaan ottaa esim. vesijohtoputkesta tai avoimesta säiliöstä.

Vedenotto vesijohtoputkesta

- Liitä vedensyöttöletku (ei kuulu toimitukseen) pesurin vesiliitäntään ja vedenottopisteeseen (esim. vesihanaan).
- Avaa vedentulo.

Vedenotto avoimesta astiasta

- Irrota vedensyötön liitinkappale.
- Kiinnitä imuletku suodattimiseen (ei kuulu toimitukseen, katso »Lisävarusteet«) pesurin vesiliitäntään.
- Aseta suodatin säiliöön.
- Ilmaa pesuri ennen käyttöä.
 - Irrota korkeapaineletku pesurin korkeapaineliitännästä.
 - Käynnistä pesuri ja anna sen käydä niin kauan, kunnes vetää tulee tasaisesti ulos korkeapaineliitännästä.
 - Pysäytä pesuri ja kiinnitä korkeapaineletku paikoilleen.

Käyttö

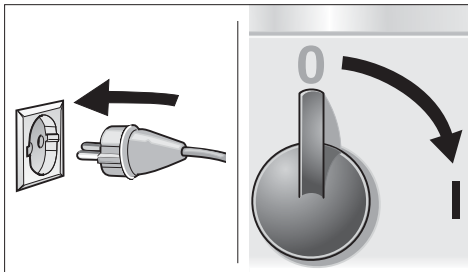

Valmistelut

- Laita verkkopistoke pistorasiaan.
- Käännä pääkytkin asentoon »I«.

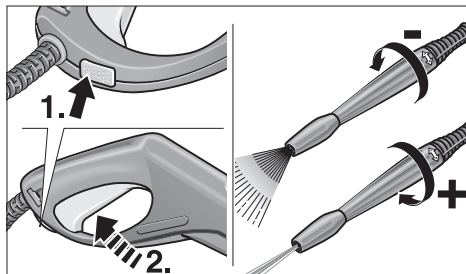

Käynnistys

- Paina ensin varmistuspainiketta ja paina sitten käsikahvan liipaisin pohjaan asti.

Pysäytys

- Päästä liipaisin irti.

Kun keskeytät työskentelyn tai poistut pesurin luota, varmista pesuri tahattomalta käynnistymiseltä painamalla varmistuspainiketta.

Työpaineen/vesimäärän säätö

Työpaine lisääntyy:
käännä suihkuputkea suuntaan »+«.

Työpaine vähenee:
käännä suihkuputkea suuntaan »-«.

Varusteiden kiinnitys

Seuraavat varusteet, mallista riippuen, kuuluvat vakiovarusteisiin tai niitä saa alan liikkeistä (katso myös »Lisävarusteet«).

- Vaihda suihkuputken paikalle haluamasi varuste.

Pesuharja

isojen ja sileiden pintojen pesuun – esim. autossa, asuntovaunussa tai veneessä.

Puhdistusaineen käyttö mahdollista.

Pyörivä pesuharja

materiaalia säästävään ja perusteelliseen puhdistukseen – esim. ajoneuvojen korit ja lasipinnat.

Puhdistusaineen käyttö mahdollista.

Rotojet-suurtehosuutin

pinttyneen lian poistoon – esim. sammaleen irrottamiseen jalkakäytäviltä tai julkisivuista.

Lian irrotus ilman puhdistusaineita ja suurimmalla työpaineella.

Käyttö

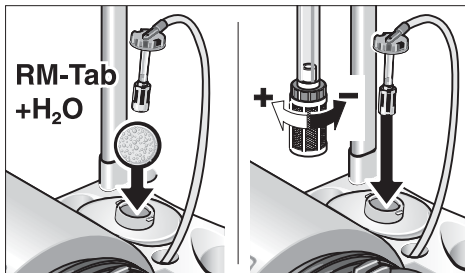

Puhdistusaineen lisääminen

- Annostele puhdistusaine (puhdistusaineen annosteluventtiili)
 - keskimäärin: keskiasento
 - paljon: asento »+«
 - vähän: asento »-«.
- Laita puhdistusaineen annosteluventtiili puhdistusainesäiliöön.

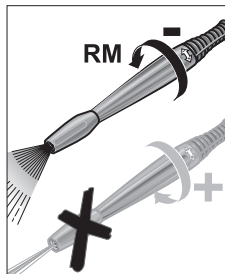

- Käännä suihkuputkea suuntaan »-« vastaiseen asti.

Suosittelava puhdistustapa

1. Levitä puhdistusainetta säästeliäästi kuivalle pinnalle ja anna aineen vaikuttaa (ei kuivua).
2. Pese irronnut lika pois korkeapainesuihkulla.

Puhdistusaineet

Jotta työskentely sujuu ongelmitta suosittelemme Kärcher-puhdistus- ja hoitoaineiden käyttämistä. Niistä löytyy sopiva aine erityyppisiin pesukohteisiin. Pyydä lisätietoja tai tuotekohtaiset esitteet puhdistusaineista. Tässä pieni valikoima:

Yleispuhdistusaine

Profi RM 555 ULTRA

Autonpesuaine

Profi RM 565 ULTRA

Yleispuhdistusaine taloon ja puutarhaan

Profi RM 570 ULTRA

Veneenpuhdistusaine

Profi RM 575 ULTRA

Käytön lopetus

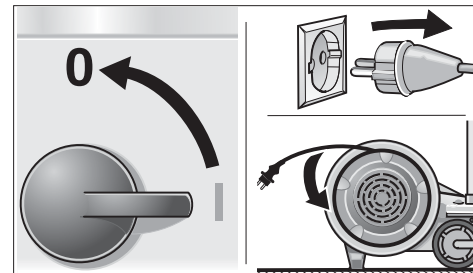

- aseta pääkytkin asentoon »0«.
- irrota verkkopistoke pistorasiasta.
- Kelaa liitäntäjohto ja ripusta.

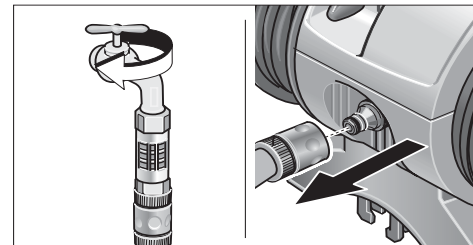

Kun syöttövesi otettiin vesijohtoverkosta

- sulje vedentulo.
- irrota pesuri vesiliitännästä.

Kun syöttövesi imettiin avoimesta säiliöstä

- irrota imuletku suodattimiseen pesurin vesiliitännästä.

Käytön lopetus

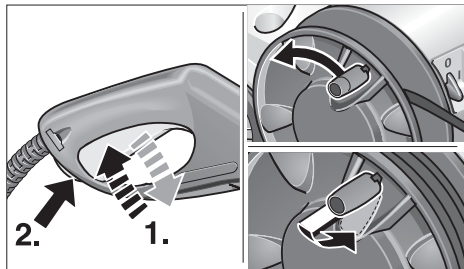

- paina käsikahvan liipaisin pohjaan, kunnes pesurissa ei enää ole painetta.
- varmista pesuri tahattomalta käynnistymiseltä painamalla varmistuspainiketta.
- Kelaa korkeapaineletku letkukelalle.

Säilytys / Kuljetus

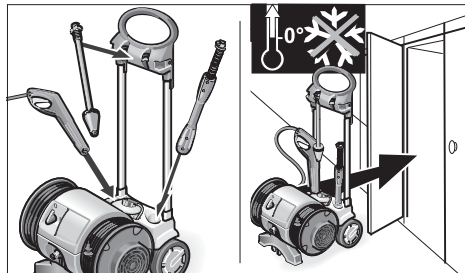

Huom.! Pakkanen vaurioittaa pesuria, mikäli sitä ei ole kokonaan tyhjennetty vedestä. Pesuria on parasta säilyttää talvella lämpimissä tiloissa.

- Irrota suihkuputki käsikahvasta ja pane se sitä varten olevaan pidikkeeseen.

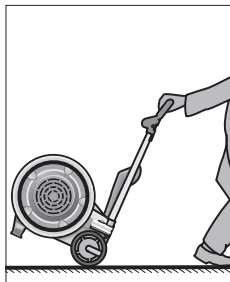

- Kytke pesuri pois päältä ennen sen siirtämistä toiseen paikkaan.
- Nosta pesuria kuljetuskahvasta siirrettäessä pesuria rappusissa tai esteiden yli.
- Vedä pesuria vetokahvasta tasaisilla pinnoilla.

Hoito ja huolto

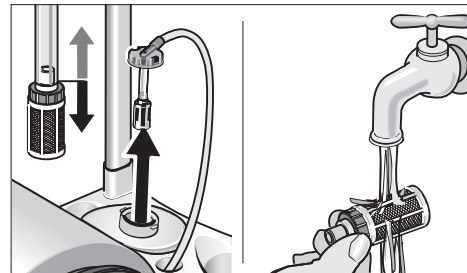

Puhdistus

Kun pesuri on pitempään käyttämättä, esim. talvella:

- Irrota puhdistusaineen annosteluventtiili puhdistusaineen imuletkusta ja pese juoksevan veden alla.

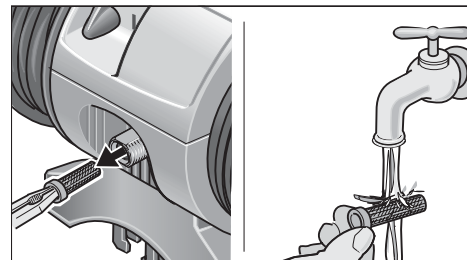

- Irrota lattapihdeillä sihti vesiliitännästä ja pese juoksevan veden alla.

Huolto

Pesuri ei tarvitse huoltoa.

Toimenpiteet häiriötapauksessa

Käyttöhäiriöt johtuvat usein pikkuseikoista, jotka voit korjata itse seuraavassa taulukossa olevien ohjeiden avulla. Jos olet epävarma tai jos viat eivät korjaannut ohjeiden avulla käänny valtuutetun huoltoliikkeen puoleen.



Sähköiskun vaara!

Pesurille tehtävät korjaustyöt saa suorittaa ainoastaan valtuutettu huoltoliike.

Varaosat

Käytä ainoastaan alkuperäisiä Kärcher-varaosia. Luettelo varaosista on käyttöohjeen lopussa.

Huoltopalvelu

Kun Sinulla on kysyttävää tai tarvitset apua häiriötapauksissa, autamme mielellämme:

Häiriö	Syy	Toimenpide
Pesuri ei käynnisty	Sähkönsaanti katkennut	Irrota verkkopistoke pistorasiasta! Tarkista, ovatko liitäntäjohto, verkkopistoke, jatkojohto ja johtoliitos vaurioituneet
Pesuri ei kehitä painetta	Suihkuputken säätönä »–«	Aseta suihkuputken säädöksi »+«
	Imukäytössä – pesuria ei ole ilmattu	Ilmaa pesuri, katso »Käyttö«
	Vesiliitäntän sihti tukossa	Puhdista sihti, katso »Hoito ja huolto«
	Vedensyöttömäärä liian pieni	Tarkista, onko vedentulossa pesurin vesiliitäntälle vuotoa ja poista tukkeutumat
Suuret painevaihtelut	Suihkuputken korkeapainesuutin tukossa	Irrota suihkuputki, puhdista korkeapainesuuttimen reikä neulalla ja huuhto etukautta vedellä
Pesurin pohjasta tulee ulos vettä	Pumppu vuotaa	3 tippaa minuutissa on sallittua. Jos vuoto on nopeampaa, ota yhteys huoltoon
Puhdistusaineen syöttö ei toimi	Suihkuputken säätönä on »+«	Aseta suihkuputken säädöksi »–«
	Puhdistusaineen imuletkussa oleva annosteluventtiili tukossa	Puhdista puhdistusaineen annosteluventtiili, katso »Hoito ja huolto«

Tekniset tiedot

Sähköliitäntä

Jännite (kun 1~50 Hz)	230-240 V
Liitäntäteho	2,0 kW
Verkkosulake (hidas)	10 A
Kotelointiluokka	1
Vesiliitäntä	
Syöttöveden lämpötila (max.)	40 °C
Syöttöveden määrä (min.)	10 l/min
Syöveden paine (max.)	(6 bar) 0,6 MPa

Tehotiedot

Nimellispaine	(120 bar) 12 MPa
Paine max.	(130 bar) 13 MPa
Vesimäärä	(420 l/h) 7 l/min
Puhdistusaineen annostelu	0,2 l/min
Imukorkeus avoimesta säiliöstä 20 °C	1 m
Takapotkun voima käsikahvaan	22 N
Konetärinä (ISO 5349)	0,8 m/s ²
Melutaso L _{PA} (EN 60704-1)	73 dB(A)
Laitteen äänitehotasa L _{WA} (2000/14/EY)	92 dB(A)

Mitat

Pituus/leveys/korkeus	438/411/936 mm
Paino	16 kg

Sähkökaavio

C1 Käyttökondensaattori
F1 Ylikuumenemissuoja
M1 Moottori
S1 Käyttökytkin
S2 Painekeytkin

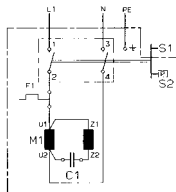

Lisävarusteet

Pesurin käyttömahdollisuudet laajenevat lisävarusteilla. Lisätietoja saat Kärcher-laitteita myyvistä liikkeistä.

Kuvat sivulla 62.

- 1 Rotojet-suurtehosuutin
- 2 Rotojet-suuttimen roiskeuoja
- 3 Putkenpuhdistussarja
- 4 Pyörivä pesuharja
- 5 Pesuharja
- 6 Märkähiekkapuhallussarja
- 7 Taipuva suihkuputki
- 8 Kolmitoimisuutin ja suihkuputki
- 9 Suihkuputki ahtaisiin paikkoihin
- 10 Koteloitu lattiasuutin
- 11 Suihkuputken jatkokappale
- 12 Korkeapaineletku
- 13 Isojen määrien imusarja
- 15 Imuletku ja suodatin
- 16 Vedensuodatin
- 17 Takaisinimusuoja
- 18 T-Racer

Takuu

Kussakin maassa ovat voimassa paikallisen Kärcher-yrityksen laatimat takuehdot. Materiaali- ja valmistusvirheet korjataan takuaikana maksutta.

Takuutapuksessa ota yhteys jälleenmyyjään tai lähimpään huoltopisteeseen. Toimita laite varusteineen ja takuukortteineen sinne välittömästi. Vauriot, jotka aiheutuvat ammattitaidottomasta laitteen käsittelystä tai siten, ettei käyttöohjeita ole noudatettu, eivät kuulu takuun piiriin.

EU-vaatimustenmukaisuusvakuutus

Me vakuutamme, että alla mainittu tuote vastaa suunnittelultaan ja rakenteeltaan sekä valmistustavaltaan EU-direktiivien asianomaisia turvallisuus- ja terveysvaatimuksia. Jos koneeseen tehdään muutoksia, joista ei ole sovittu kanssamme, tämä vakuutus ei ole enää voimassa.

Tuote: Korkeapainepesuri

Tyyppi: 1.274-xxx

Asianomaiset EU-direktiivit:

98/37/EY
73/23/ETY (+ 93/68/ETY)
89/336/ETY (+ 91/263/ETY, 92/31/ETY, 93/68/ETY)
2000/14/EY

Sovelletut harmonisoidut normit:

DIN EN 55014 – 1: 2000 + A1: 2001
DIN EN 55014 – 2: 1997
DIN EN 60335 – 1
DIN EN 60335 – 2 – 79
DIN EN 61000 – 3 – 2: 2000
DIN EN 61000 – 3 – 3: 1995 + A1: 2001

Vaatimustenmukaisuuden arviointimenettely:

Annex V

Laitteen äänitehotasa

Mitattu: 85 dB(A)
Taattu: 87 dB(A)

Sisäisin toimenpitein varmistetaan, että sarjatuoantolaitteet vastaavat aina voimassaolevien EU-direktiivien vaatimuksia ja sovellettuja normeja. Allekirjoittaneet toimivat yrityksen johdon toimeksiannosta ja valtuuttamina.

5.957-621 (01/02)

Alfred Kärcher GmbH & Co.
Cleaning Systems
Alfred-Kärcher-Str. 28–40
P.O. Box 160
D-71349 Winnenden

H. Jenner

S. Reiser

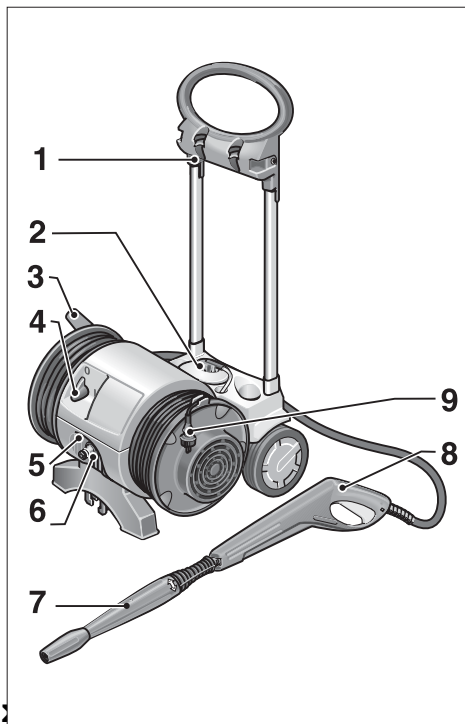

Ελέγξτε κατά το ξεπεκετάρισμα το περιεχόμενο της συσκευασίας. Σε περίπτωση που διαπιστώσετε βλάβες από τη μεταφορά παρακαλείσθε να επικοινωνήσετε με το κατάστημα, απο το οποίο αγοράσατε τη

Η συναρμολόγηση δείχνεται στη σελίδα 61 βήμα προς βήμα σε εικόνες.

Πριν την πρώτη χρήση της συσκευής διαβάστε αυτές τις οδηγίες χειρισμού και ακολουθήστε τις. Φυλάξτε αυτές τις οδηγίες χειρισμού για τη μετέπειτα χρήση ή για κάποιον μετέπειτα χρήστη.

Αρμόζουσα χρήση

Χρησιμοποιείτε αυτή τη συσκευή αποκλειστικά και μόνο για ιδιωτική και όχι για επαγγελματική χρήση

- για τον καθαρισμό μηχανών, οχημάτων, οικοδομών, εργαλείων, προσόψεων, ταρατσών, συσκευών κήπου κτλ. με δέσμη νερού υψηλής πίεσης (αν χρειαστεί με προσθήκη απορρυπαντικών),
- για τον καθαρισμό κινητήρων μόνο σε τόπους με ανάλογο διαχωριστή λαδιού,
- με εξαρτήματα, ανταλλακτικά και απορρυπαντικά, εγκεκριμένα από την Kärcher. Προσέξτε τις υποδείξεις, οι οποίες συνοδεύουν τα απορρυπαντικά.

Γενικές υποδείξεις ασφαλείας

Η συσκευή δεν επιτρέπεται να χρησιμοποιηθεί ποτέ από παιδιά ή εφήβους.

Μην αφήνετε τη συσκευή ποτέ χωρίς επίβλεψη, όσο είναι αναμμένος ο κεντρικός διακόπτης.

Δεν επιτρέπεται η λειτουργία σε χώρους, όπου υφίσταται κίνδυνος έκρηξης.

Μην πλένετε αντικείμενα, τα οποία περιέχουν επιβλαβείς για την υγεία ουσίες (π.χ. αμιάντο).

1 Τόξο έλξης

Μεταφορά της συσκευής πάνω από επίπεδες επιφάνειες

2 Εύκαμπτος σωλήνας αναρρόφησης απορρυπαντικού

Αναρρόφηση και ρύθμιση δόσης απορρυπαντικού (+/-)

3 Τύμπανο εύκαμπτου σωλήνα με αναδιπλούμενη λαβή

Τύλιγμα του εύκαμπτου σωλήνα υψηλής πίεσης

4 Κεντρικός διακόπτης

Θέση της συσκευής σε λειτουργία - I
Θέση της συσκευής εκτός λειτουργίας - 0

5 Λαβή μεταφοράς

Μεταφορά της συσκευής πάνω από σκάλες/εμπόδια

6 Σύνδεση νερού

Σύνδεση του εύκαμπτου σωλήνα παροχής

7 Σωλήνας εκτόξευσης

Ρύθμιση πίεσης

8 Πιστολέτο χειρός

Θέση σε λειτουργία - Πατήστε το κουμπί ασφάλισης και τραβήξτε την σκανδάλη
Θέση εκτός λειτουργίας - Αφήστε την σκανδάλη.

9 Καλώδιο σύνδεσης με φις

Υποδείξεις ασφαλείας

Προειδοποιητικά σήματα στη συσκευή

Μην κατευθύνετε ποτέ τη δέσμη νερού υψηλής πίεσης σε ανθρώπους, ζώα, στη συσκευή ή σε ηλεκτρικά μέρη.



Συστήματα ασφαλείας

Τα συστήματα ασφαλείας εξυπηρετούν την προστασία από τραυματισμούς και δεν επιτρέπεται να αλλαχτούν ούτε να αγνοηθούν.

Βαλβίδα υπερφόρτωσης με διακόπτη πίεσης

Αν αφεθεί η σκανδάλη στο πιστολέτο χειρός ελεύθερη, τότε ο διακόπτης πίεσης θέτει την αντλία εκτός λειτουργίας και η δέσμη υψηλής πίεσης σταματά. Αν τραβηχτεί η σκανδάλη, ο διακόπτης πίεσης επαναθέτει την αντλία σε λειτουργία.

Η βαλβίδα υπερφόρτωσης εμποδίζει εκτός αυτού την υπέρβαση της επιτρεπτής πίεσης λειτουργίας.

Κουμπί ασφάλισης

Το κουμπί ασφάλισης στο πιστολέτο χειρός εμποδίζει την ακούσια θέση της συσκευής σε λειτουργία.

Προστασία περιβάλλοντος

Απόσυρση της συσκευασίας

Τα υλικά της συσκευασίας είναι ανακυκλώσιμα. Παρακαλείσθε να δίνετε τη συσκευασία στα σχετικά Κέντρα για την αξιοποίηση των υλικών της.

Απόσυρση της παλιάς συσκευής

Για πληροφορίες σχετικά με την σύμφωνα με τους κανόνες προστασίας περιβάλλοντος απόσυρση απευθυνθείτε στο κατάστημα της Kärcher.

Οικονομία νερού

Χρησιμοποιώντας τη συσκευή αυτή εξοικονομείτε σε σύγκριση με άλλες μεθόδους καθαρισμού μέχρι και 85% νερό. Η συσκευή μπορεί επίσης να λειτουργήσει με βροχόνερο (χρησιμοποιήστε φίλτρο νερού).

Προστασία περιβάλλοντος

Παρακαλείσθε να μην κάνετε σπατάλη απορρυπαντικών. Προσέχετε τις συστάσεις δοσολογίας που συνοδεύουν τις συσκευασίες των απορρυπαντικών.

Πριν την πρώτη χρήση

Προϋποθέσεις σύνδεσης

Για τις τιμές σύνδεσης, βλ. Πινακίδα τύπου/Τεχνικά χαρακτηριστικά.

Ηλεκτρική σύνδεση

Η τάση στην πινακίδα τύπου πρέπει να βρίσκεται σε πλήρη συμφωνία με την τάση του τροφοδοτικού δικτύου. Η πηγή ρεύματος πρέπει να είναι γειωμένη σύμφωνα με τους κανονισμούς.

Χρησιμοποιείτε μπαλαντέζες με προστασία από πιτσιλίσματα με επαρκή διατομή αγωγού (10 m: 3 x 1,5 mm², 30 m: 3 x 25 mm²) και ξετυλίγεται το καλώδιο τελειώς από το τύμπανο.

Σύνδεση στον αγωγό νερού

Τηρείτε τις προδιαγραφές της υπηρεσίας ύδρευσης, σύμφωνα με το πρότυπο DIN 1998 η συσκευή δεν επιτρέπεται να συνδεθεί απευθείας στη δημόσια τροφοδοσία πόσιμου νερού. Μία βραχυχρόνια σύνδεση μέσω παρεμποδιστή αντεπιστροφής (βλ. "Ειδικά εξαρτήματα") είναι επιτρεπτή.

Σύνδεση μέσω εύκαμπτου σωλήνα παροχής (δεν παραδίδεται μαζί με τη συσκευή). Χρησιμοποιείτε μόνον εύκαμπτο σωλήνα παροχής με τις ακόλουθες διαστάσεις: Μήκος τουλάχιστον 7,0 m Διάμετρος τουλάχιστον ½"

⚠ Κίνδυνος-Θάνατος!

Ελαστικά οχημάτων/βαλβίδες ελαστικών είναι δυνατόν να υποστούν ζημιές από τη δέσμη υψηλής πίεσης και να σκάσουν. Πρώτο δείγμα γι' αυτό είναι η χρωματική αλλοίωση του ελαστικού. Αυτά επιτρέπεται να καθαρίζονται με την ελάχιστη απόσταση των 30 cm.

Μην πιάνετε ποτέ το φιν με βρεγμένα χέρια.

Πριν από κάθε χρήση ελέγχετε τον αγωγό σύνδεσης με το φιν για ζημιές. Ο φθαρμένος αγωγός σύνδεσης πρέπει να αλλάχτεί αμέσως από εξουσιοδοτημένη επηρεσία τεχνικής εξυπηρέτησης πελατών/ηλεκτρολόγο.

Πριν από κάθε χρήση ελέγχετε τον εύκαμπτο σωλήνα υψηλής πίεσης για ζημιές. Ο φθαρμένος εύκαμπτος σωλήνας υψηλής πίεσης πρέπει να αλλάχτεί αμέσως.

⚠ Κίνδυνος τραυματισμού!

Λόγω της εξερχόμενης δέσμης νερού στο ακροστόμιο υψηλής πίεσης ασκείται στο πιστολέτο χειρός ένα "κλώτσημα" (δύναμη αντεπιστροφής). Γι' αυτό κρατάτε καλά το πιστολέτο και τον σωλήνα εκτόξευσης.

Για την προστασία από τα προς τα πίσω εκτοξευόμενα μέρη πρέπει σε περίπτωση ανάγκης να φοράτε κατάλληλη προστατευτική ενδυμασία.

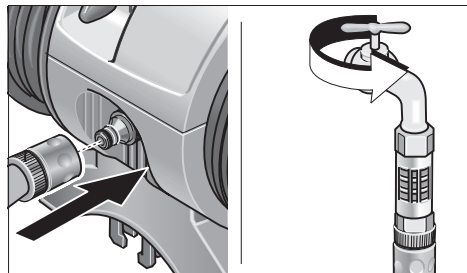

Τροφοδοσία νερού

Η συσκευή μπορεί π.χ. να τροφοδοτηθεί με νερό από τον αγωγό νερού του δικτύου ύδρευσης ή από ανοιχτό δοχείο με νερό.

Τροφοδοσία νερού από τον αγωγό νερού

- Συνδέστε στη σύνδεση νερού της συσκευής και στην παροχή νερού (π.χ. βρύση) έναν εύκαμπτο σωλήνα παροχής (δεν παραδίδεται μαζί με τη συσκευή).
- Ανοίξτε την παροχή νερού.

Τροφοδοσία νερού από ανοιχτό δοχείο

- Ξεβιδώστε το τεμάχιο ζεύξης για την παροχή νερού.
- Βιδώστε τον εύκαμπτο σωλήνα με φίλτρο (δεν παραδίδεται μαζί με τη συσκευή, βλ. "Ειδικά εξαρτήματα") στη σύνδεση νερού της συσκευής.
- Κρεμάστε το φίλτρο μέσα στο δοχείο.
- Εξαερώστε τη συσκευή πριν από τη λειτουργία.
 - Βιδώστε τον αγωγό υψηλής πίεσης στη σύνδεση υψηλής πίεσης της συσκευής.
 - Θέτετε τη συσκευή σε λειτουργία και αφήστε την να δουλέψει μέχρι να εξέρχεται το νερό στη σύνδεση υψηλής πίεσης χωρίς φυσαλίδες.
 - Θέτετε τη συσκευή εκτός λειτουργίας και ξαναβιδώστε τον εύκαμπτο σωλήνα υψηλής πίεσης.

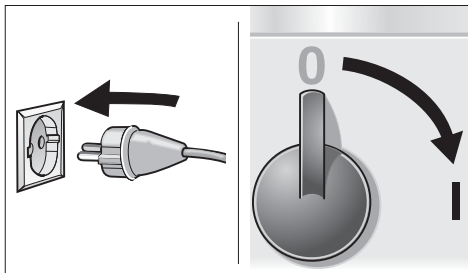

Προετοιμασία

- Βάλτε το φις στην πρίζα.
- Γυρίστε τον κεντρικό διακόπτη στο "I".

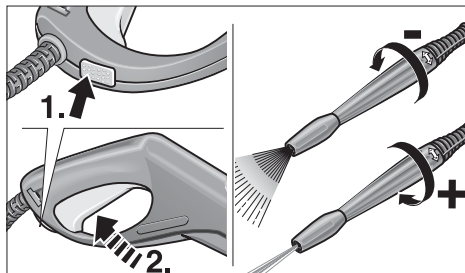

Θέση σε λειτουργία

- Πατήστε το κουμπί ασφάλισης στο πιστολέτο χειρός και τραβήξτε τη σκανδάλη.

Θέση εκτός λειτουργίας

- Αφήστε τη σκανδάλη ελεύθερη.
- Στα διαλείμματα εργασίας και όταν εγκαταλείπετε τη συσκευή, ασφαλίστε τη συσκευή από ακούσια θέση σε λειτουργία, πατώντας το κουμπί ασφάλισης.

Πίεση εργασίας/ρύθμιση της ποσότητας νερού

Αύξηση της πίεσης εργασίας:
Στρέψετε τον σωλήνα εκτόξευσης στην κατεύθυνση "+".

Μείωση της πίεσης εργασίας:
Στρέψετε τον σωλήνα εκτόξευσης στην κατεύθυνση "-".

Σύνδεση εξαρτημάτων

Τα ακόλουθα εξαρτήματα παραδίδονται, ανάλογα με το μοντέλο, μαζί με τη συσκευή ή διατίθενται στα ειδικά καταστήματα (βλ. επίσης "Ειδικά εξαρτήματα").

- Αντικαταστήστε τον σωλήνα εκτόξευσης με το εκάστοτε εξάρτημα.

Βούρτσα πλυσίματος

για μεγάλες, λείες επιφάνειες – π.χ. στο αυτοκίνητο, τροχόσπιτο ή σκάφος.

Μπορείτε να προσθέσετε απορρυπαντικό.

Περιστρεφόμενη βούρτσα πλυσίματος

για απαλό καθαρισμό σε βάθος – π.χ. επιφανειών αμαξωμάτων και γυάλινων επιφανειών.

Μπορείτε να προσθέσετε απορρυπαντικό.

Περιστρεφόμενο ακροστόμιο

για δύσκολους ρύπους – π.χ. ρύπους από βρύα σε πλάκες λιθόστρωτου ή προσόψεις κτιρίων.

Δουλεύετε χωρίς απορρυπαντικό και με τη μέγιστη πίεση εργασίας.

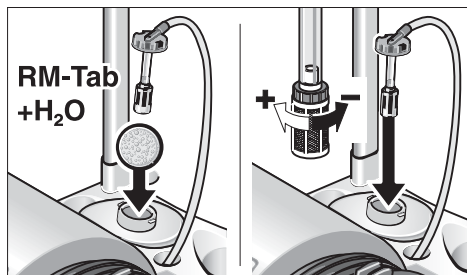

Πρόσμειξη απορρυπαντικού

- Ρυθμίστε τη δόση του απορρυπαντικού (βαλβίδα ρύθμισης δόσης απορρυπαντικού)
 - Μεσαία ποσότητα: μεσαία θέση
 - Μεγάλη ποσότητα: θέση “+”
 - Μικρή ποσότητα: θέση “-”
- Κρεμάστε τη βαλβίδα ρύθμισης δόσης απορρυπαντικού μέσα στο δοχείο απορρυπαντικού.

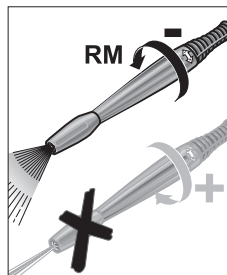

- Στρέψτε τον σωλήνα εκτόξευσης στην κατεύθυνση “-” μέχρι το τέρμα.

Συνιστώμενη μέθοδος καθαρισμού

1. Ψεκάξτε το απορρυπαντικό οικονομικά πάνω στη στεγνή επιφάνεια και το αφήνετε να δράσει (να μη στεγνώσει).
2. Απομακρύνετε τους μαλακωμένους ρύπους με τη δέσμη υψηλής πίεσης.

Απορρυπαντικά

Για απρόσκοπη εργασία και ανάλογα με τον εκάστοτε καθαρισμό σας συνιστούμε το πρόγραμμα απορρυπαντικών και μέσων περιποίησης της Kärcher. Παρακαλείσθε να ζητήσετε συμβουλές ή τις σχετικές πληροφορίες. Εδώ σας δίνουμε μια μικρή επιλογή:

Απορρυπαντικό γενικής χρήσης

Profi RM 555 ULTRA

Απορρυπαντικό αυτοκινήτων

Profi RM 565 ULTRA

Απορρυπαντικό οικιακής χρήσης και κήπου

Profi RM 570 ULTRA

Απορρυπαντικό σκαφών

Profi RM 575 ULTRA

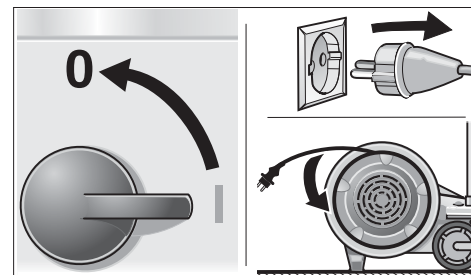

- Γυρίστε τον κεντρικό διακόπτη στο “0”.
- Τραβήξτε το φις από την πρίζα.

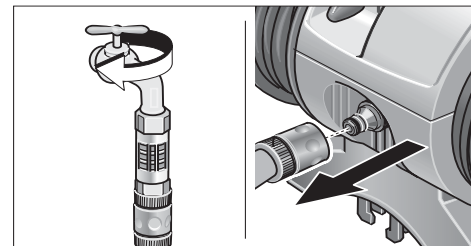

Σε τροφοδοσία νερού από τον αγωγό νερού:

- Κλείστε την παροχή νερού.
- Απομονώστε τη συσκευή από τη σύνδεση νερού.

Σε τροφοδοσία νερού από ανοιχτό δοχείο:

- Ξεβιδώστε τον εύκαμπτο σωλήνα με φίλτρο στη σύνδεση νερού της συσκευής.

Λήξη λειτουργίας

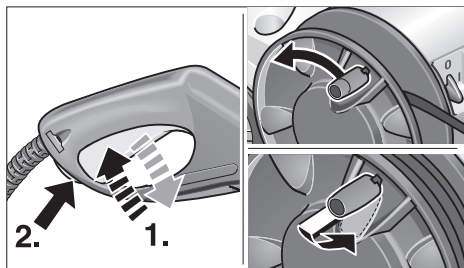

- Τραβήξτε την σκανδάλη στο πιστολέτο χειρός, μέχρι να μην υπάρχει πίεση στη συσκευή.
- Πατήστε το κουμπί ασφάλισης στη συσκευή, για να την ασφαλίσετε έναντι ακούσιας θέσης σε λειτουργία.
- Τυλίξτε τον εύκαμπτο σωλήνα υψηλής πίεσης γύρω από το τύμπανο εύκαμπτου σωλήνα.

Φύλαξη / Μεταφορά

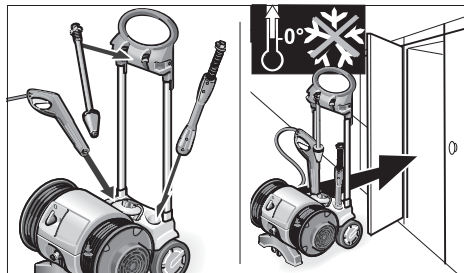

Προσοχή! Ο παγετός μπορεί να καταστρέψει τη συσκευή, από την οποία δεν έχει αδειαστεί εντελώς το νερό. Κατά τη διάρκεια του χειμώνα σας συνιστούμε να φυλάτε τη συσκευή σε χώρο που δεν προσβάλλεται από παγετό.

- Απομονώστε τον σωλήνα εκτόξευσης από το πιστολέτο χειρός και τοποθετήστε τον στις συγκρατήσεις.

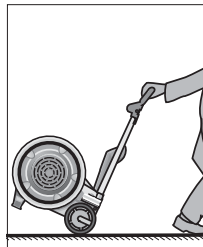

- Πριν από τη μεταφορά θέτετε τη συσκευή εκτός λειτουργίας.
- Για τη μεταφορά πάνω από σκάλες ή εμπόδια σηκώνετε τη συσκευή από τη λαβή μεταφοράς.
- Για τη μεταφορά πάνω από επίπεδες επιφάνειες τραβάτε τη συσκευή από το τόξο έλξης.

Φροντίδα και συντήρηση

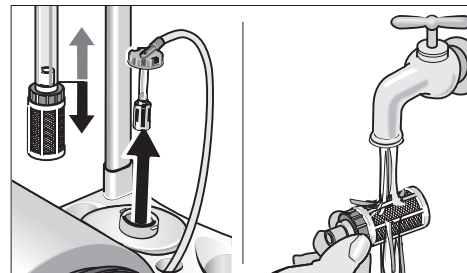

Καθαρισμός

Πριν από την αποθήκευση για μεγαλύτερο χρονικό διάστημα, π.χ. τον χειμώνα:

- Τραβάτε τη βαλβίδα ρύθμισης δόσης απορρυπαντικού από τον εύκαμπτο σωλήνα αναρρόφησης απορρυπαντικού και την καθαρίζετε κάτω από τρεχούμενο νερό.

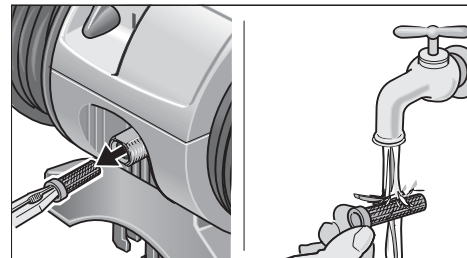

- Τραβάτε το φίλτρο στη σύνδεση νερού προς τα έξω με πένσα και το καθαρίζετε κάτω από τρεχούμενο νερό.

Συντήρηση

Η συσκευή δεν χρειάζεται συντήρηση.

Αντιμετώπιση βλαβών

Οι βλάβες έχουν συχνά απλές αιτίες, τις οποίες μπορείτε να τις αντιμετωπίσετε οι ίδιοι/ες με τη βοήθεια του ακολούθου συνοπτικού πίνακα. Σε περίπτωση αμφιβολίας ή αν δεν αναφέρεται η βλάβη/αντιμετώπιση παρακαλείσθε να απευθυνθείτε σε εξουσιοδοτημένη υπηρεσία τεχνικής εξυπηρέτησης πελατών.



Κίνδυνος ηλεκτροπληξίας!

Οι εργασίες επισκευών στη συσκευή επιτρέπεται να εκτελούνται μόνον από εξουσιοδοτημένη υπηρεσία τεχνικής εξυπηρέτησης πελατών.

Ανταλλακτικά

Χρησιμοποιείτε αποκλειστικά αυθεντικά ανταλλακτικά της Kärcher. Έναν συνοπτικό πίνακα ανταλλακτικών θα βρείτε στο τέλος αυτών των οδηγιών χειρισμού.

Υπηρεσίες τεχνικής εξυπηρέτησης πελατών

Σε περίπτωση ερωτήσεων ή βλαβών βρίσκεται στη διάθεσή σας κάθε υποκατάστημα της Kärcher.

Βλάβη	Αιτία	Αντιμετώπιση
Η συσκευή δεν λειτουργεί	Η παροχή ρεύματος έχει διακοπεί	Τραβήξτε το φις από την πρίζα! Ελέγξτε το καλώδιο σύνδεσης, το φις, την μπαλαντέζα και τις συνδέσεις καλωδίων για ζημιές
Η συσκευή δεν αποκτά πίεση	Ρύθμιση σωλήνα εκτόξευσης στο “-”	Ρυθμίστε τον σωλήνα εκτόξευσης στο “+”
	Στη λειτουργία αναρρόφησης – η συσκευή δεν έχει εξαερωθεί	Εξαερώστε τη συσκευή, βλ. “Χειρισμός”
	Το φίλτρο στη σύνδεση νερού είναι βουλωμένο	Καθαρίστε το φίλτρο, βλ. “Φροντίδα και συντήρηση”
Μεγάλες διακυμάνσεις πίεσης	Πολύ μικρή ποσότητα νερού στην παροχή νερού	Ελέγξτε την παροχή νερού μέχρι τη σύνδεση νερού της συσκευής για στεγανότητα και ανεμπόδιστη ροή
	Βουλωμένο ακροστόμιο υψηλής πίεσης στον σωλήνα εκτόξευσης	Αφαιρέστε τον σωλήνα εκτόξευσης, καθαρίστε την οπή του ακροστομίου υψηλής πίεσης με καρφίτσα και ξεπλύντε την από μπροστά με νερό
Τρέχει νερό από την κάτω μεριά της συσκευής	Η αντλία δεν είναι στεγανή	3 σταγόνες το λεπτό είναι επιτρεπτές. Σε περίπτωση μεγαλύτερων διαρροών απευθυνθείτε στην υπηρεσία τεχνικής εξυπηρέτησης πελατών
Το απορρυπαντικό δεν αναρροφάται	Ρύθμιση σωλήνα εκτόξευσης στο “+”	Ρυθμίστε τον σωλήνα εκτόξευσης στο “-”
	Βουλωμένη βαλβίδα ρύθμισης δόσης απορρυπαντικού στον εύκαμπτο σωλήνα αναρρόφησης απορρυπαντικού	Καθαρίστε τη βαλβίδα ρύθμισης δόσης απορρυπαντικού, βλ. “Φροντίδα και συντήρηση”

Τεχνικά χαρακτηριστικά

Σύνδεση στο δίκτυο του ηλεκτρικού ρεύματος

Τάση (σε 1 ~ 50 Hz)	230-240 V
Ισχύς σύνδεσης	2,0 kW
Ασφάλεια δικτύου ρεύματος (δύστηκτη)	10 A
Μόνωση	1

Σύνδεση στο δίκτυο του νερού

Θερμοκρασία παροχής (μέγιστη)	40 °C
Ποσότητα παροχής (ελάχιστη)	10 l/min
Πίεση παροχής (μέγιστη)	(6 bar) 0,6 MPa

Χαρακτηριστικά απόδοσης

Όνομ. πίεση	(120 bar) 12 MPa
Πίεση μέγ.	(130 bar) 13 MPa
Παρεχόμενη ποσότητα	(420 l/h) 7 l/min
Ρύθμιση δόσης απορρυπαντικού	0,2 l/min

Ύψος αναρρόφησης από

ανοιχτό δοχείο 20 GC 1 m

“Κλώτσημα” στο πιστολέτο χειρός 22 N

Δονήσεις μηχανήματος (ISO 5349) 0,8 m/s²

ακουστική ισχύς L_{PA} (EN 60704-1) 72 dB(A)

στάθμη ηχητικής πίεσης L_{WA} (2000/14/EK) 87 dB(A)

Διαστάσεις

Μήκος/Πλάτος/Ύψος 438/411/936 mm

Βάρος 16 kg

Σχέδιο καλωδίωσης

C1 Πυκνωτής λειτουργίας

F1 Θερμική ασφάλεια

M1 Κινητήρας

S1 Διακόπτης συσκευής

S2 Πληκτροδιακόπτης

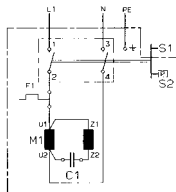

Ειδικά εξαρτήματα

Τα ειδικά εξαρτήματα διευρύνουν τις δυνατότητες χρήσης της συσκευής σας. Περισσότερες πληροφορίες σχετικά μπορείτε να πάρετε από το κατάστημα της Kärcher.

Απεικονίσεις, βλ. στη σελίδα 62.

- 1 Φρέζα ρύπων
- 2 Προστασία από πιτσιλίσματα για τη φρέζα ρύπων
- 3 Σετ καθαρισμού σωλήνων
- 4 Περιστρεφόμενη βούρτσα πλυσίματος
- 5 Βούρτσα πλυσίματος
- 6 Σετ υγρής δέσμης
- 7 Εύκαμπτος σωλήνας εκτόξευσης
- 8 Τριπλό ακροστόμιο με σωλήνα εκτόξευσης
- 9 Σωλήνας εκτόξευσης για δυσπρόσιτα σημεία
- 10 Σωλήνας εκτόξευσης διαπέδου
- 11 Επιμήκυνση σωλήνα εκτόξευσης
- 12 Εύκαμπτος σωλήνας υψηλής πίεσης
- 14 Σετ αναρρόφησης μεγάλων ποσοτήτων
- 15 Εύκαμπτος σωλήνας αναρρόφησης με φίλτρο
- 16 Φίλτρο νερού
- 17 Παρεμποδιστής αντεπιστροφής
- 18 T-Racer

Εγγύηση

Σε κάθε χώρα ισχύουν οι όροι εγγύησης που εκδόθηκαν από την εταιρεία μας ή από τον εισαγωγέα. Βλάβες επιδιορθώνουμε στη συσκευή σας δωρεάν στα πλαίσια της εγγύησης, εφόσον η αιτία θα είναι ελάττωμα υλικού ή σφάλμα κατασκευής.

Σε περίπτωση παροχής εγγύησης απευθύνεστε με τα εξαρτήματα και την απόδειξη αγοράς στο κατάστημα, από το οποίο αγοράσατε τη συσκευή ή στην πλησιέστερη εξουσιοδοτημένη υπηρεσία τεχνικής εξυπηρέτησης πελατών.

Δήλωση Πιστότητας EK

Εμείς, δηλώνουμε με την παρούσα, ότι το μηχανήμα που χαρακτηρίζεται παρακάτω, λόγω του σχεδιασμού και του τρόπου κατασκευής, όπως και λόγω της παραλλαγής που διατίθεται από μας στην αγορά, ανταποκρίνεται στις σχετικές βασικές απαιτήσεις ασφαλείας και υγείας των Οδηγιών EK. Σε περίπτωση αλλαγών στο μηχανήμα χωρίς προηγούμενη συνεννόηση μαζί μας, παύει να ισχύει η παρούσα δήλωση.

Προϊόν: Συσκευή καθαρισμού με υψηλή πίεση

Τύπος: 1.274-xxx

Σχετικές Οδηγίες EK:

98/37/EK

73/23/EOK (+ 93/68/EOK)

89/336/EOK (+ 91/263/EOK, 92/31/EOK, 93/68/EOK)

2000/14/EK

Εναρμονισμένα πρότυπα που έχουν εφαρμοσθεί:

DIN EN 55014 - 1: 2000 + A1: 2001

DIN EN 55014 - 2: 1997

DIN EN 60335 - 1

DIN EN 60335 - 2 - 79

DIN EN 61000 - 3 - 2: 2000

DIN EN 61000 - 3 - 3: 1995 + A1: 2001

Εφαρμοσμένη διαδικασία υπολογισμού συμφωνίας τιμών:

Παράρτημα V

στάθμη ηχητικής πίεσης:

Μετρηθείσα 85 dB(A)

Εγγυηθείσα 87 dB(A)

Με ληφθέντα εσωτερικά μέτρα έχει εξασφαλισθεί, ότι οι συσκευές σειράς κατασκευής ανταποκρίνονται πάντα στις απαιτήσεις των επικαίρων οδηγιών EK και στα εφαρμοσθέντα πρότυπα. Οι υπογράφοντες ενεργούν με εντολή και κατόπιν εξουσιοδότησης της Γενικής Διεύθυνσης.

5.957-621 (01/02)

Alfred Kärcher GmbH & Co.

Cleaning Systems

Alfred-Kärcher-Str. 28-40

P.O. Box 160

D-71349 Winnenden

H. Jenner

S. Reiser

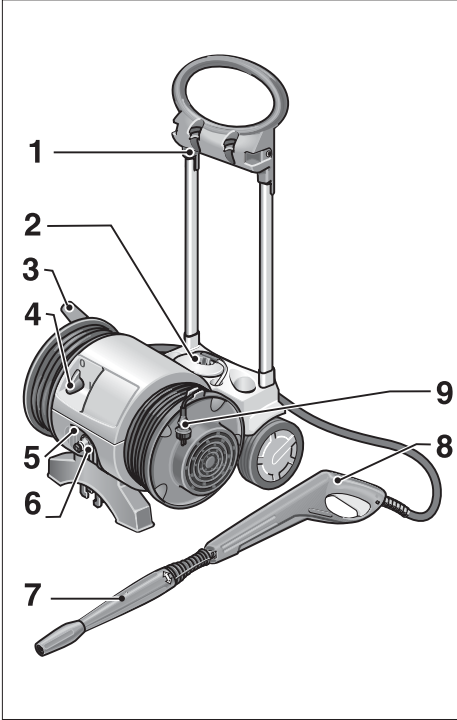

1 Kol

Cihazı düz yerlerde çekerek bir yerden bir yere taşımak amacı ile kullanılır.

2 Temizlik malzemesi (deterjan) tankı

Temizlik malzemesini (deterjan) emmek ve dozunu ayarlamak için (+ / -)

3 Kulplu hortum makarası

Yüksek basınçlı su hortumunu makaraya sarıyorsunuz.

4 Aç – Kapa düğmesi

Cihazı çalışır durumda - I
Cihazı kapalı durumda - O

5 Kulp

Merdivenlerden indirirken yada eşiklerden geçirenken, cihazı kaldırmak için kullanılır.

6 Su bağlantısı

Su hortumunu bağlayınız.

7 Püskürtme namlusu

Basınç ayarlanır

8 Püskürtme tabancası

Çalıştırmak için - emniyet mekanizmasını açın ve tetiğe basın
Durdurmak için – tetikten elinizi çekiniz.

9 Fişli elektrik kablosu

Cihazın montajı

Cihazı ambalajından çıkarırken ambalajın içinde bulunanları kontrol ediniz. Nakliye sırasında oluşan hasarları derhal satıcınıza bildirin.

Cihazın bütün elemanları sayfa 61 deki resimlerde gösterilmiştir.

Cihazınızı ilk olarak kullanmaya başlamadan önce bu kullanım kılavuzunu iyice okuyunuz ve verilen bilgiler doğrultusunda hareket ediniz.

Kullanım kılavuzunu ileride tekrar kullanabileceğinizi yada bu kılavuzun başkaları tarafından da kullanılabileceğini düşünerek iyi saklayınız.

Cihazın kullanım alanları

Cihazı sadece sanayi tipi **olmayan** işlerde kullanınız

- Bu cihaz, makinelerin, taşıtların, binaların, alet edevatların, dış cephelerin, balkonların ve bahçe işlerinde kullanılan aletlerin temizlenmesinde kullanılır.
- Motorların temizliğini yaparken çalışılan yerde mutlaka atık yağ toplayıcısı bulundurunuz.
- Sadece Kärcher tarafından uygun görülen aksesuarları, yedek parçaları ve temizlik malzemelerini (deterjanları) kullanınız. Temizlik maddelerinin üzerinde yazan yada beraberinde verilen açıklayıcı bilgileri dikkatlice okuyunuz.

Genel güvenlik bilgileri

Çocukların ve yetişme çağındaki gençlerin cihazla oynamalarına kesinlikle izin vermeminiz.

Çalışır durumda olduğu süre cihazı sürekli gözetim altında tutunuz.

Patlama tehlikesi arz eden ortamlarda cihazı kesinlikle çalıştırmayınız.

Sağlığı tehdit edici maddeler içeren maddelerin/ cisimlerin üzerine (örn Asbest) kesinlikle basınçlı sıvı püskürtmeyiniz.

Güvenlik Bilgileri

Cihaza ilişkin uyarılar

Basınçlı su jetini kesinlikle insanlara, hayvanlara, ve cihazın elektrik aksamına dorultmayınız.



Güvenlik araç gereçleri

Güvenlik araç gereçleri, muhtemel yaralanmaları engellemek için yapılmış olup, üzerinde herhangi bir değişiklik yada benzeri bir işlem yapılamaz.

Basınç ayar şalteri su jeti ventili

Püskürtme tabancasının tetiğinden elinizi çektiğiniz taktirde, basınç ayar şalteri pompayı devreden çıkarır. Böylece yüksek basınçlı su akımı kesilir. Tetiğe basıldığı anda basınç şalteri pompayı devreye sokar. Su Jeti ventili, istenilen çalışma basıncından daha yüksek basınç oluşmasına engel olur.

Güvenlik şalteri

Püskürtme tabancasındaki güvenlik şalteri ile, cihazın istenmeyen durumlarda çalışması engellenir.

Çevre Koruma

Ambalaj malzemelerinin atılması

Ambalaj malzemelerinin tamamı yeniden kullanılabilir şekilde (recycle) imal edilmiş olup bütün ambalaj malzemelerini lütfen tekrar kullanılacak şekilde gideriniz.

Eski cihazların giderilmesi

Cihaz üretilirken recycle edilebilmesi göz önünde bulundurulmuştur. Fakat buna rağmen cihazın bazı parçalarının ve maddelerinin normal ev çöpüne atılmamasına özen gösterilmelidir. Çevre dostu gidermeye ilişkin gerekli bilgileri Kärcher satıcınızdan edinebilirsiniz.

Su tasarrufu

Diğer temizlik yöntemleri ile karşılaştırıldığında, bu cihaz ile yaklaşık % 85 oranında su tasarrufu yapabilirsiniz. Cihazı yağmur suyuyla da çalıştırabilirsiniz (su filtresi kullanarak).

Atık su

Lütfen temizlik maddelerini (deterjanı) az miktarda kullanmaya özen gösteriniz. Temizlik malzemelerinin üstünde yazılı olan yada beraberinde verilen doza miktarlarını dikkate alınız.

Cihazı ilk kez çalıştırmadan önce

Bağlantılar

Bağlantılara ilişkin değerler için bak. Tip levhası ve Teknik bilgiler

Elektirik bağlantısı

Tip levhası üzerindeki gerilim (voltaj) değeri ile şebeke elektriki gerilim (voltaj) değerleri aynı olmalıdır. Şebeke elektrik hattının yönetmeliklere uygun şekilde topraklanmış olması gerekir.

Sadece kesit alanı (10 m : 3 x 1,5 mm², 30 m : 3 x 2,5 mm²) olan ve püskürtme suyuna karşı korunmuş uzatma kablolarını kullanınız ve makaradaki kabloyu tamamen açınız.

Su bağlantısı

Sular idaresinin ve diğer ilgili kurumların belirlemiş olduğu yönetmelikleri dikkate alınız. Su bağlantı hortumunun (cihaz ile birlikte verilmeyen) uzunluğunun en az 7,5 m çapının ise "1/2" olması gerekir.

Cihazın kullanımı

⚠ Hayati tehlike !

Basınçlı su jeti cihazın tekerlerine ve teker siboblarına hasar verebilir ve hatta tekeri patlatabilir. Buna ilişkin ilk belirtilerden biri tekerlerin renk değişimidir. Yıkama işleminin en az 30 cm mesafe kalacak şekilde yapılması gerekir. Elektrik prizine yada fişine kesinlikle ıslak elle temas etmeyiniz. Cihazı çalıştırmadan önce elektrik kablosunun, prizlerin ve fişlerin hasarlı olup olmadığını kontrol ediniz. Hasarlı olan elektrik kablosunu, prizleri ve fişleri yetkili servise yada konunun uzmanı olan bir elektrikçiye değiştiriniz.

Cihazı çalıştırmadan önce yüksek basınç su hortumunun hasarlı olup olmadığını özenle kontrol ediniz

Eğer hortum hasar görmüş ise derhal yenilenmesi gerekir.

⚠ tehlikesi !

Basınçlı su jeti püskürtülürken, püskürtme tabancasında geri tepme kuvveti oluşur. Cihazı güvenli bir şekilde kullanabilmek için püskürtme tabancasını ve namlusunu sıkıca tutunuz. Çalışırken sıçrayan cisimlerden, parçalardan korunmak için ihtiyaca göre, gerektiğinde koruyucu elbiseler giymeniz tavsiye edilir.

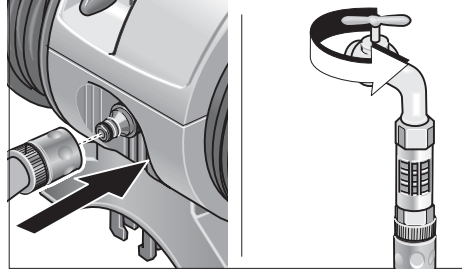

Su temini

Cihazın su bağlantısını, direk olarak şebeke suyundan yada açık kaplarda biriktirilmiş su ile sağlayabilirsiniz.

Su temininin şebeke suyu ile yapılması

- Su hortumunun (cihaz ile birlikte verilmeyen) bir ucunu cihaza su bağlantısının yapıldığı yere, diğer ucunu ise musluğa takınız.
- Musluğu açınız.

Su temininin açık kaplardan su emilerek yapılması

- Su girişini sağlayan bağlantı parçasını sökünüz.
- Filtreli emme hortumunu (cihaz ile birlikte verilmeyen, bak "özel aksesuarlar") cihazın su bağlantısının yapıldığı yere takınız.
- Filtreyi kabin içine yerleştiriniz.
- Çalıştırmadan önce cihazın havasını alınız.
 - Cihazın, yüksek basınç hortumunu, yüksek basınç bağlantı ucundan sökünüz.
 - Cihazı çalıştırınız ve basınçlı su kabarcıksız olarak çıkana kadar çalıştırmaya devam ediniz.
 - Cihazı kapatınız ve yüksek basınç hortumunu tekrar yerine monte ediniz.

Cihazın kullanımı

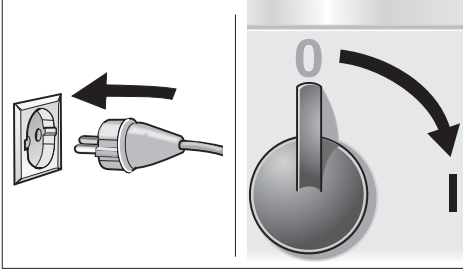

Ön hazırlık

- Cihazın fişini prize takınız
- Aç – Kapa düğmesini “I” konumuna getiriniz.

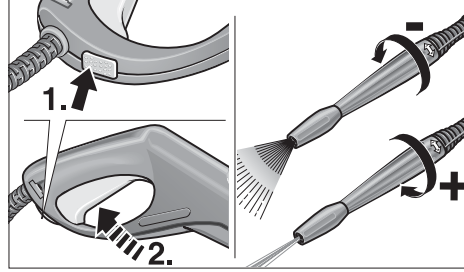

Cihazın çalıştırılması

- Önce püskürtme tabancasındaki emniyet mekanizmasını açınız daha sonra tetiğe basınız.

Cihazın durdurulması

- Püskürtme tabancasının tetiğini bırakınız.

Mola verirken yada cihazın yanından ayrılacağınız zaman emniyet mekanizmasını kapatarak , cihazın beklenmedik ve istenmeyen durumlarda çalışmasına karşı önlem alınız.

Çalışma basıncının / su miktarının ayarlanması

Çalışma basıncının yükseltmek için:
Püskürtme namlusunu “+” yönünde çeviriniz.

Çalışma basıncının düşürmek için:
Püskürtme namlusunu “-” yönünde çeviriniz.

Aksesurların takılması

Aşağıda belirtilen aksesuarlar cihazla birlikte verilmiştir. Gereken diğer aksesuarları ilgili yerlerden satın alabilirsiniz. (bak. “Özel aksesurlar”)

- İstenilen aksesuarı püskürtme namlusunun yerine kullanabilirsiniz.

Fırça

Pürüzsüz, geniş yüzeylerin temizliğinde kullanılır. Örn. taşitlar, karavanlar yada yatların temizliğinde (temizlik malzemesi ile birlikte kullanabilirsiniz).

Döner fırça

Hassas ve itina ile temizlenmesi gereken yüzeyler için kullanılır. Örn kaporta ve cam yüzeylerin temizliğinde (temizlik malzemesi ile birlikte kullanabilirsiniz).

Döner meme

İnatçı kirlerin temizlenmesinde kullanılır. Örn temizlik malzemesi katmadan en yüksek çalışma basıncı ile yosun tutmuş yüzeylerin ve binaların dış cephelerinin temizliğinde kullanabilirsiniz.

Cihazın kullanımı

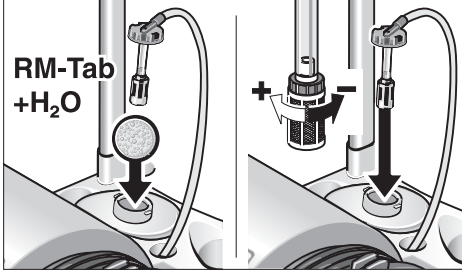

Cihazın temizlik malzemesi kullanarak çalıştırılması

- Temizlik malzemesi tankını
 - Tablet şeklindeki temizlik malzemesi ve su ile
 - Konsantre temizlik malzemesi ve su ile doldurabilirsiniz.

Dozaj miktarlarına ilişkin olarak temizlik malzemesinin üzerindeki açıklayıcı etiketleri dikkatlice okuyunuz.

- Temizlik malzemesi dozajının yapılması (Temizlik malzemesi doz ayar ventili)
 - Ortalama miktar: Orta kısım
 - Büyük miktarlar: "+" konumunda
 - Küçük miktarlar: "-" konumunda
- Temizlik malzemesi doz ayar ventilini temizlik maddesinin konduğu kabın içine yerleştiriniz.

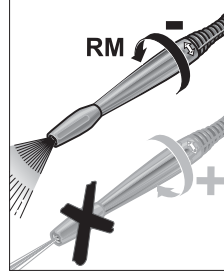

- Püskürtme namlusunu "-" yönünde, çarpma (tepme) oluşana kadar çeviriniz.

Tavsiye edilen temizlik yöntemleri

1. Az miktarda temizlik malzemesini yüzey iken serptikten sonra yüzeye iyice etki etmesini bekleyiniz (kurutmayacak şekilde).
2. Çözülmüş kirleri yüksek basınçlı su jeti ile temizleyiniz.

Temizlik malzemeleri

Yapılacak olan temizliğin türüne uygun düşen ve cihazın problemsiz çalışmasını sağlayan Kärcher temizlik ve bakım malzemelerini kullanmanızı tavsiye ederiz. Konu ile ilgili bilgi formaları için bizlere başvurabilir yada ilgili bilgi formlarını bizlerden talep edebilirsiniz. Örnek teşkil etmesi amacı ile aşağıda küçük bir liste bulunmaktadır.

Üniversal temizleyici	- Profi RM 555 ULTRA
Otomobil temizliği için	- Profi RM 565 ULTRA
Bina ve bahçe temizliği için	- Profi RM 570 ULTRA
Yatların temizliği için	- Profi RM 575 ULTRA

Cihazın kapatılması

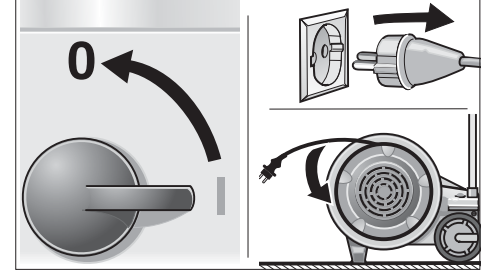

- Aç - Kapa düğmesini "0" konumuna getiriniz.
- Cihazın fişini prizden çekiniz.

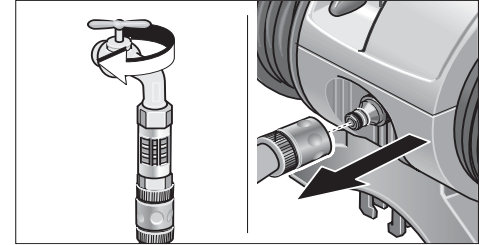

Su temininin şebeke suyu ile yapılması halinde

- Musluğu kapatınız.
- Cihaza bağlı olan su hortumunu sökünüz.

Su temininin açık kaplardan su emilerek yapılması halinde

- Filtreli emme hortumunun cihaza bağlandığı ucunu çıkartınız.

Cihazın kapatılması

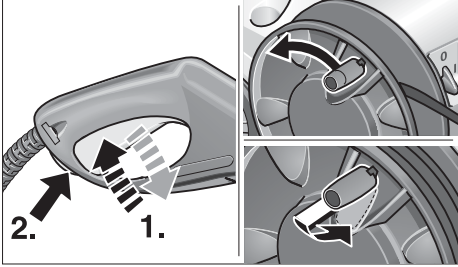

- Püskürtme tabancasının tetiğine cihazın basıncı tamamen boşalana kadar basınız.
- Emniyet mekanizmasını kapatarak, cihazın beklenmedik ve istenmeyen durumlarda çalışmasına karşı emniyete alınız.
- Yüksek basınçlı su hortumunu makaraya sarınız.

Cihazın korunması

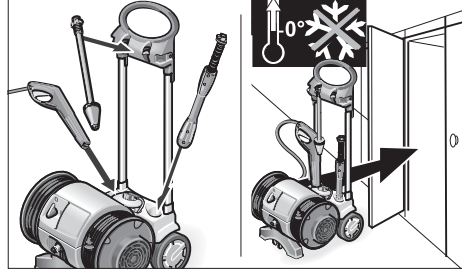

Dikkat ! Tam olarak boşaltılmadığı takdirde, cihaz donması durumunda büyük hasar görebilir. Kışın cihazı donmaya karşı korumaya alınmış ortamlarda saklayınız

- Püskürtme namlusunu, bağlı olduğu püskürtme tabancasından sökünüz ve askısına yerleştiriniz.

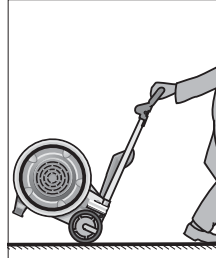

- Bir yerden bir yere taşımadan önce cihazı kapatınız.
- Merdivenlerden yada eşiklerden geçirmek için , cihazı kulplarından tutarak kaldınız.
- Cihazı, düz yüzeyler üzerinde hareket ettirirken, taşıma kolundan çekerek götürebilirsiniz.

Cihazın bakım ve temizliği

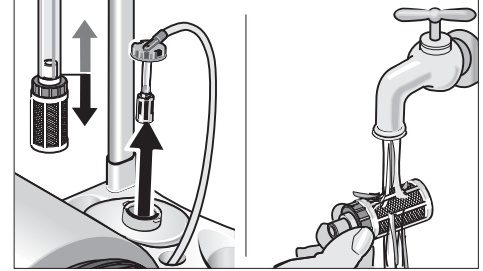

Temizlik

Cihazı uzun süreli olarak kullanmayacaksanız, örn. kış mevsiminde

- Temizlik malzemesi dozaj ventilini takılı olduğu temizlik malzemesi emiş hortumundan çıkarınız ve temiz akar su ile iyice yıkayınız.

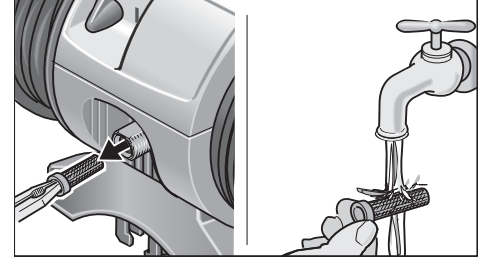

- Su bağlantısının sağlandığı yerdeki süzgeçleri yassı bir pense yada cımbızla çıkartınız ve temiz akar su ile iyice yıkayınız.

Bakım

Cihaz bakım gerektirmez.

Arıza durumunda ne yapılmalı

Arızaların sebepleri genelde çok basit olup aşağıda belirtilen maddelerin yardımı ile arızaları kendinizde görebilirsiniz.

Eğer arızayı giderirken tereddüte düşerseniz yada aşağıda belirtilenlerin dışında bir arıza ile karşılaşılırsanız durumu lütfen derhal yetkili servise bildirin.



Elektirik çarpma tehlikesi

Cihazda yapılacak bütün tamirat işleri sadece konunun uzmanı yetkili servisler tarafından yapılmalıdır.

Yedek parçalar

Prensip olarak sadece orjinal Kärcher yedek parçalarını kullanınız. Yedek parçaların listesini kılavuzun son bölümünde bulabilirsiniz.

Yetkili servis

Sorularınız varsa yada herhangi bir arıza durumunda, Kärcher yetkili servisleri sizlere yardıma hazırdır. Gerekli adresleri arka sayfada bulabilirsiniz.

Arızalar	Sebebler	Nasıl giderilir
Cihaz çalışmıyor	Cihaza elektrik gelip gelmediğini kontrol edin	Cihazın fişini prizden çekin, elektrik kablosunu, fişleri, prizleri, uzatma kablolarını ve kablo bağlantılarında herhangi bir hasar olup olmadığını kontrol ediniz.
Cihazda basınç oluşmuyor.	Püskürtme namlusunun ayarı “-“ konumunda	Püskürtme namlusunun ayarını “+“ konumuna getirin
	Cihazın havası alınmamış	Cihazın havasını alınız, bak. Bölüm “ Cihazın kullanımı “
	Su bağlantı yerindeki süzgeç tıkalı	Süzgeçleri temizleyiniz, bak. Bölüm “ Temizlik ve Bakım “
	Cihaza çok az miktarda su geliyor.	Cihazın su bağlantısını ve hortumun sızdırıp sızdırmadığını yada tıkalı olup olmadığını kontrol ediniz.
Büyük basınç farklılıkları	Püskürtme namlusundaki yüksek basınç memeleri tıkalı	Püskürtme namlusunu sökün, meme ağzındaki birikmiş olan pislikleri bir iğne ile iyice temizledikten sonra ön kısımdan su ile iyice yıkayınız.
Cihazın alt kısmından su sızıyor	Pompa sızdırma yapıyor	Pompanın dakikada 3 damla sızdırması normaldir. Daha büyük miktarda sızmalar oluyorsa yetkili servisimize başvurunuz
Temizlik malzemesi emilmiyor	Püskürtme namlusunun ayarı “+“ konumunda	Püskürtme namlusunun ayarını “-“ konumuna getirin
	Temizlik malzemesi emme hortumundaki dozaaj ventili tıkalı	Temizlik malzemesi dozaaj ventilini iyice temizleyiniz bak. Bölüm “ Temizlik ve Bakım “

Teknik bilgiler

Elektirik bağlantısı

Voltaj (akım 1-50 Hz iken)	220 – 240 V
Akım gücü	2,0 kW
Ana sigorta (gecikmeli)	10 A
Emniyet sınıfı	1

Su bağlantısı

Giriş sıcaklığı (azami)	40 °C
Giren su miktarı /debi (asgari)	10 l/min
Giriş basıncı (azami)	(6 bar) 0,6 MPa

Güç değerleri

Çalışma basıncı	(120 bar) 12 MPa
Azami basınç	(130 bar) 13 MPa
Sevk miktarı	(420 l/h) 7 l/min
Emilen temizlik malzemesi miktarı	0,2 l/min
20 °C de açık kapdan emme yüksekliği	1 m
Tabancada oluşan geri tepme kuvveti	22 N
El ve kolda oluşan vibrasyon (ISO 5349)	0,8 m/sn ²
Ses basıncı, L _{PA} (EN 60704-1)	72 dB(A)
Ses şiddeti, L _{WA} (2000/14/AB)	87 dB(A)

Ebatlar

Uzunluk / Genişlik / Yükseklik	438/411/936 mm
Ağırlık	16 kg

Elektirik planı

C1 - Kondesatör
F1 - Termo kontak
M1 - Motor
S1 - Basınç şalteri

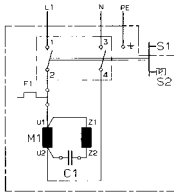

Özel aksesuarlar

Özel aksesuarlar sayesinde cihazınızın farklı alanlarda, farklı işler için kullanılmasını sağlayabilirsiniz. Gerekli detaylı bilgileri Kärcher satıcınızdan edinebilirsiniz.

Şekiller için Sayfa 62 Bakınız

- 1 Kir sökücü başlık
- 2 Su sıçramasını önleyen başlık
- 3 Kanal temizlik seti
- 4 Döner başlıklı fırça
- 5 Fırça
- 6 Yağmurlama seti
- 7 Hareketli namlu
- 8 Üç başlıklı püskürtme memesi ve namlusu
- 9 Namlu (zor ulaşılan yerler için)
- 10 Zeminler için kullanılan namlu
- 11 Namlu uzatması
- 12 Yüksek basınç su hortumu
- 14 Büyük miktarları emmek için kullanılan set
- 15 Filitreli emme hortumu
- 16 Su filitresi
- 17 Çek valf
- 18 T-Racer

Garanti

İlgili ülkede, genel distribütörümüzün belirlemiş ve yayınlamış olduğu garanti koşulları geçerlidir. Garanti süresi dahilinde cihazda, malzeme ve üretim hatasından oluşabilecek arızaların giderilmesi tarafımızdan ücretsiz olarak yapılır.

Garanti kapsamındaki arızaların oluşması halinde, lütfen cihazı tüm aksesuarları ve satış belgesi ile (fiş, fatura) satın aldığınız yere yada en yakındaki yetkili servise götürünüz.

Cihazın kullanım ömrü 10 yıldır.

AB Uygunluk bildirisi

İşbu belge ile, aşağıda adı geçen makinenin, tasarımı, yapı tarzı, ve piyasaya tarafımızdan sürülüş şekli ile, genel ve temel güvenlik ve sağlık yöntemleri açısından, aşağıda bildirilen AB yönetmeliklerine uygun olduğunu bildiririz. Bizlerin müsadese olmadan makinede herhangi bir değişiklik yapılırsa bu açıklamalar geçerliliğini yitirir.

Typ: 1.274-xxx

Geçerli AB yönetmelikleri:

98/37/AB
73/23/AET (+ 93/68/AET)
89/336/AET (+ 91/263/AET, 92/31/AET, 93/68/AET)
2000/14/AB

Kullanılmış olan uyumlu standartlar:

DIN EN 55014 – 1: 2000 + A1: 2001
DIN EN 55014 – 2: 1997
DIN EN 60335 – 1
DIN EN 60335 – 2 – 79
DIN EN 61000 – 3 – 2: 2000
DIN EN 61000 – 3 – 3: 1995 + A1: 2001

Kullanılan uygunluk değerlendirme yöntemi:

Ek V

Ses şiddeti

Ölçülen: 85 dB(A)
Garanti: 87 dB(A)

Seri üretimden çıkan cihazların daima AB yönetmeliklerine ve geçerli tüm standartlara uyması, dahili önlem ve uygulamalar sayesinde garanti edilmiştir. İmzalayan kişilerin, işletme yönetimi adına ve işletme yönetimi tarafından verilen vekaletle istinaden işlem yaparlar.

5.957-621
01/02

Alfred Kärcher GmbH & Co.
Cleaning Systems
Alfred-Kärcher-Str. 28-40
P.O. Box 160
D-71349 Winnenden

H. Jenner

S. Reiser

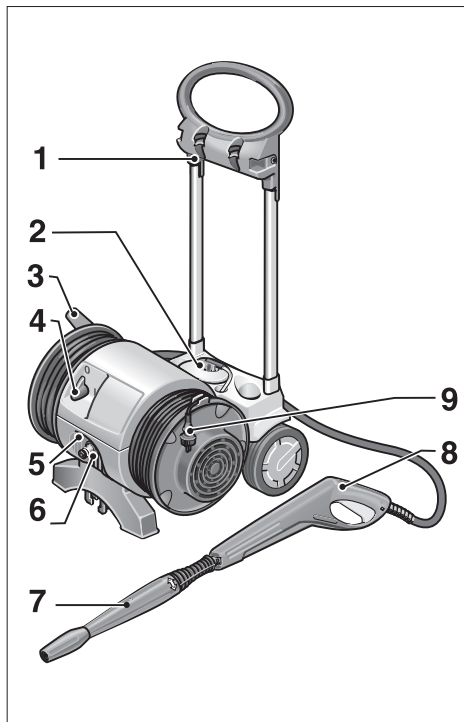

- 1 Дугообразная ручка**
для транспортировки устройства по ровной поверхности
- 2 Шланг**
для всасывания и дозировки чистящего средства (+/-)
- 3 Барабан**
для намотки шланга, с откидной ручкой
- 4 Главный выключатель:**
включение устройства – I
выключение устройства – 0
- 5 Ручка**
для транспортировки устройства по лестнице или переноса его через препятствия
- 6 Элемент подключения воды**
для присоединения подводящего шланга
- 9 Сетевой кабель с вилкой**
- 7 Ствол пистолета**
для регулировки давления
- 8 Ручной пистолет:**
для включения нажмите на предохранительную кнопку и рычаг рукоятки,
для выключения рычаг отпустите

Сборка устройства

При распаковке устройства проконтролируйте, все ли на месте. Если устройство во время транспортировки было повреждено, то сообщите об этом, пожалуйста, в торговую организацию, продавшую Вам устройство.

На странице 61 на картинках изображено шаг за шагом, как выполняется сборка устройства.

Перед вводом устройства в эксплуатацию внимательно прочитайте данную инструкцию по обслуживанию и поступайте в соответствии с ее указаниями.

Храните инструкцию в надежном месте, с тем чтобы можно было воспользоваться ею позднее или для передачи следующему владельцу устройства.

Использование по назначению

Данное устройство предназначено только для непромышленного использования для выполнения следующих работ:

- чистка машин, автомобилей, строительных конструкций, инструментов, фасадов зданий, террас, садовых инструментов и т. д. струей воды под давлением (при необходимости можно воспользоваться чистящим средством),
- чистка двигателей только в местах, где имеется соответствующий маслоотделитель.
- Для выполнения этих работ можно пользоваться только принадлежностями, запчастями и чистящими средствами, допущенными фирмой Kärcher к применению. Соблюдайте указания по правильному использованию чистящих средств, имеющиеся в их упаковке.

Общие указания по технике безопасности

Никогда не разрешайте детям и молодым людям пользоваться устройством.

Никогда не оставляйте устройство без присмотра, если включен главный выключатель.

Данным устройством нельзя пользоваться во взрывоопасных помещениях.

Не направляйте струю воды на те предметы, материал которых содержит вещества, опасные для здоровья человека (например, асбест).

Указания по технике безопасности

Предупреждающий знак на устройстве

Никогда не направляйте струю воды на людей, животных, само устройство или электрические элементы конструкции.

Защитные приспособления

Защитные приспособления предназначены для предупреждения травматизма. Ни в коем случае нельзя ни изменять их конструкцию, ни выводить их из строя.

Переливной клапан с пневмовыключателем

Когда отпускается рычаг рукоятки пистолета, пневмовыключатель выключает насос, что приводит к обрыву струи. При повторном нажатии на рычаг пневмовыключатель снова включает насос.

Кроме того, переливной клапан препятствует превышению допустимого рабочего давления.

Предохранительная кнопка

Предохранительная кнопка на рукоятке пистолета препятствует случайному включению устройства.

Защита окружающей среды

Утилизация упаковки

Материалы упаковки пригодны для вторичной переработки. Пожалуйста, позаботьтесь о том, чтобы упаковка устройства была сдана в приемный пункт, где будет проведена ее экологичная утилизация.

Утилизация старого устройства

Информацию по экологичной утилизации отслуживших свой срок устройств Вы можете получить в торговой организации, продавшей Вам изделие фирмы Kärcher.

Экономия воды

Используя данное устройство, Вы экономите в сравнении с другими методами чистки до 85 % воды. Эксплуатация устройства возможна также с применением дождевой воды (в этом случае необходим фильтр для очистки воды).

Во избежание дополнительного загрязнения сточных вод

Пожалуйста, расходуйте чистящие средства экономно. Учитывайте рекомендации по их дозировке, находящиеся в упаковке вместе со средствами.

Перед вводом в эксплуатацию

Условия подключения

Параметры подключения Вы найдете в фирменной табличке и разделе "Технические данные".

Электроподключение

Значение напряжения, приведенное в фирменной табличке устройства, должно соответствовать напряжению в сети электропитания. Сетевая розетка должна быть соответствующим образом заземлена.

Можно использовать только удлинительный кабель с защитной изоляцией, препятствующей попаданию брызг воды внутрь, и с поперечным сечением достаточной площади (10 м: 3 x 1,5 мм², 30 м: 3 x 2,5 мм²), который должен быть полностью размотан.

Подключение к водопроводу

Подключение проводите в соответствии с предписаниями предприятия по водоснабжению.

Подключение выполняется только через подающий шланг (не содержится в объеме поставки). Можно использовать только шланг со следующими параметрами: длина минимум 7,0 м, диаметр минимум 2".

Обслуживание

⚠ Опасно для жизни!

Струей воды под давлением можно повредить шины автомобиля и их золотники, а это часто приводит к тому, что шина лопается. Первый признак повреждения шины – изменение ее цвета. Поэтому мойку шин струей воды следует проводить с расстояния не менее 30 см.

Никогда не беритесь за сетевую вилку мокрыми руками.

Сетевой кабель и вилку проверяйте на наличие повреждений каждый раз перед использованием устройства. Устройство с поврежденным кабелем следует немедленно отдать в сервисную мастерскую по ремонту изделий фирмы Kärcher для замены кабеля на новый.

Высоконапорный шланг следует также перед каждым использованием устройства проверить на наличие повреждений. Поврежденный шланг необходимо немедленно заменить.

⚠ Опасность травмирования!

Вырывающаяся из ствола струя воды вызывает отдачу пистолета, поэтому перед началом работы займите устойчивую позицию и крепко держите в руках пистолет.

Для защиты от отлетающих назад брызг воды вместе с отделяющимися частичками загрязнений можно при необходимости носить защитную одежду.

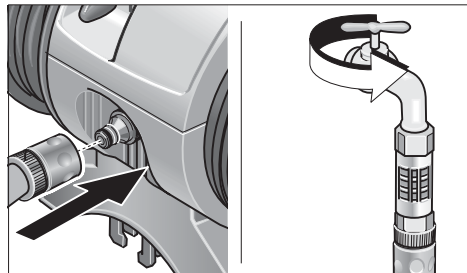

Водоснабжение

Устройство можно снабжать водой, например, из водопровода или открытого резервуара с водой.

Водоснабжение из водопровода

- Один конец подающего шланга (не содержится в объеме поставки) присоедините к элементу подключения устройства, а другой – к источнику водоснабжения (например, к водопроводному крану).
- Откройте кран.

Водоснабжение из открытого резервуара

- Отвинтите соединительную деталь для подключения подающего шланга.
- Прикрутите всасывающий шланг с фильтром (не содержится в объеме поставки, смотрите раздел “Специальные принадлежности”) к элементу подключения воды.
- Опустите конец шланга с фильтром в резервуар.
- Перед работой проведите удаление воздуха из устройства.
 - Открутите высоконапорный шланг от элемента подключения устройства.
 - Включите устройство и дайте ему поработать до тех пор, пока выливающаяся из элемента подключения вода не перестанет пузыриться.
 - Выключите устройство и прикрутите на место высоконапорный шланг.

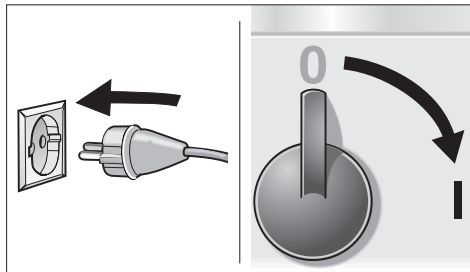

Подготовка

- Вставьте вилку в розетку.
- Установите главный выключатель в положение "I".

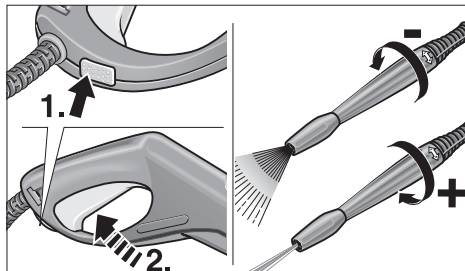

Включение

- Нажмите на предохранительную кнопку на рукоятке пистолета и на рычаг рукоятки.

Выключение

- Отпустите рычаг рукоятки.

Во время перерыва в работе и в случае, если устройство остается без присмотра, нажимайте на предохранительную кнопку, препятствующую случайному включению устройства.

Рабочее давление/Регулировка количества воды

Повышение рабочего давления:
поверните ствол пистолета в направлении "+".

Понижение рабочего давления:
поверните ствол пистолета в направлении "-".

Присоединение принадлежностей

В зависимости от модели устройства в объеме поставки (или в специализированном магазине) имеются приведенные ниже принадлежности (смотрите также раздел "Специальные принадлежности").

- В любом случае принадлежности устанавливаются на место ствола пистолета.

Моющая щетка

для очистки от загрязнений ровных поверхностей большой площади, например, автомашин, прицепов для жилья или катеров.

В этом случае можно также добавлять чистящие средства.

Вращающаяся моющая щетка

для щадящей, но основательной чистки, например, кузовов автомобилей или стеклянных поверхностей.

В этом случае можно также добавлять чистящие средства.

Ротационная насадка

для чистки поверхностей с трудно удаляемыми загрязнениями, например, замшелых плит садовых дорожек или фасадов.

В данном случае чистящие средства не используются. Работы проводятся при наивысшем давлении струи воды.

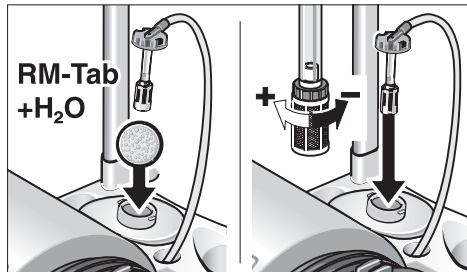

Добавление чистящих средств

- Дозировка чистящего средства с помощью клапана-дозатора:
 - среднее количество: среднее положение клапана,
 - большое количество: положение “+”,
 - незначительное количество: положение “-”.
- Жлап для дозировки чистящего средства опустите в емкость со средством.

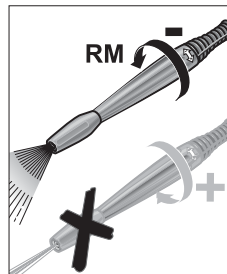

- Ствол пистолета поверните до упора в направлении “-”.

Рекомендуемый метод чистки

1. Методом разбрызгивания нанесите небольшое количество чистящего средства на сухую очищаемую поверхность (не давайте средству высохнуть).
2. Отделившиеся загрязнения смойте струей воды под давлением.

Чистящие средства

Для того чтобы Вы могли работать без помех и легко подобрать подходящее чистящее средство, мы рекомендуем Вам воспользоваться перечнем чистящих средств и средств по уходу за поверхностью, составленным фирмой Kärcher. По этому поводу обращайтесь, пожалуйста, за советом к специалистам фирмы или требуйте подробную информацию по данной теме. Ниже приведена небольшая выдержка из перечня:

Универсальный очиститель

Profi RM 555 ULTRA

Очиститель для автомашин

Profi RM 565 ULTRA

Очиститель для стен зданий и садовых принадлежностей

Profi RM 570 ULTRA

Очиститель для катеров

Profi RM 575 ULTRA

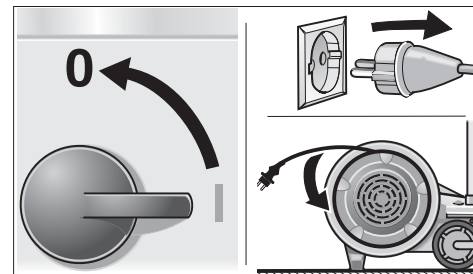

- Установите главный выключатель в положение “0”.
- Вытащите вилку из розетки.

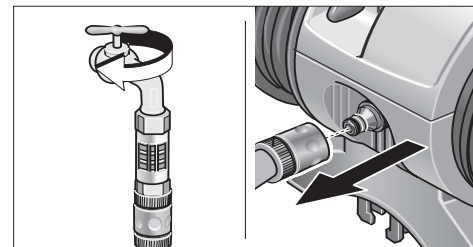

При водоснабжении из водопровода

- Закройте водопроводный кран.
- Отсоедините шланг устройства от крана.

При водоснабжении из открытого резервуара

- Откройте всасывающий шланг с фильтром от элемента подключения устройства.

Окончание работы

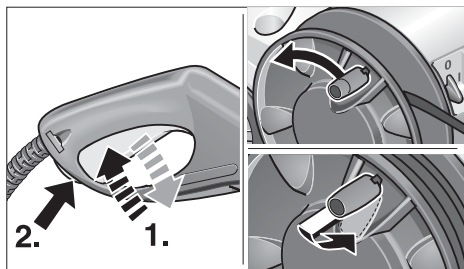

- Рычаг рукоятки пистолета держите нажатым до тех пор, пока давление внутри устройства не будет сброшено.
- Нажмите на предохранительную кнопку, с тем чтобы предотвратить случайное включение устройства.
- Высоконапорный шланг намотайте на барабан.

Хранение / Транспортировка

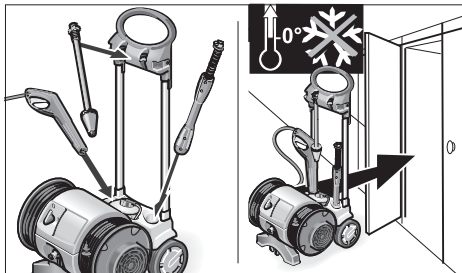

Внимание! При низкой температуре может произойти разрушение устройства, если из него не будет полностью слита вода. Поэтому зимой его лучше всего хранить в отапливаемом помещении.

- Снимите ствол пистолета и вставьте его в держатель.

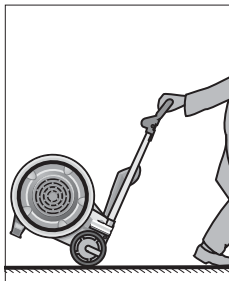

- Перед транспортировкой устройство следует выключать.
- Для переноса устройства по лестнице или через препятствия его следует приподнимать за ручку для транспортировки.
- Для перемещения устройства по гладкой поверхности его можно тянуть за дугообразную ручку.

Уход и техобслуживание

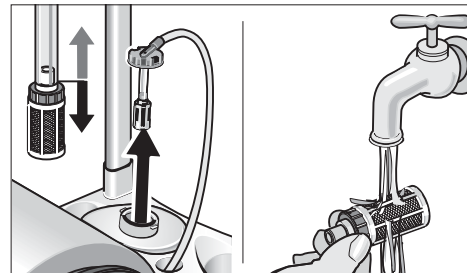

Чистка

Перед долгим хранением, например, зимой:

- Снимите клапан для дозирования чистящего средства с конца всасывающего шланга и промойте его под проточной водой.

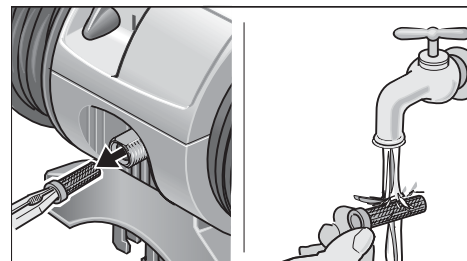

- С помощью плоскогубцев вытащите из элемента подключения воды фильтр и промойте его под проточной водой.

Техобслуживание

Данное устройство не нуждается в техобслуживании.

Помощь при устранении неисправностей

Причиной неисправности часто является какая-нибудь мелочь, так что с помощью приведенной ниже таблицы Вы сможете устранить ее самостоятельно. В случае сомнения или при неисправности, не указанной в таблице, обращайтесь, пожалуйста, в Службу сервиса.



Опасность электрошока!

Работы по ремонту устройства должны выполняться только специалистами Службы сервиса.

Запасные детали

Пользуйтесь исключительно запасными деталями фирмы Kärcher. Обзор запчастей Вы найдете в конце данной инструкции по обслуживанию.

Служба сервиса

При возникновении у Вас вопросов или при неполадках в устройстве работники наших филиалов охотно помогут Вам:

Неисправность	Причина	Устранение
Устройство не работает	Прервана подача электроэнергии	Вытащите вилку из розетки! Проконтролируйте сетевой кабель, вилку, удлинительный кабель и кабельные соединения на наличие повреждений
В устройстве не создается давление	Ствол пистолета установлен в положение “-”	Установите ствол пистолета в положение “+”
	В режиме всасывания из устройства не был удален воздух	Удалите воздух из устройства, как описано в разделе “Обслуживание”
	Фильтр в элементе подключения воды забит	Прочистите фильтр, как описано в разделе “Уход и техобслуживание”
	Подается недостаточное количество воды	Проконтролируйте систему подвода воды вплоть до элемента подключения на герметичность и проверьте параметры расхода
Сильные колебания давления	Высоконапорная форсунка в стволе пистолета забита	Снимите ствол пистолета, прочистите отверстие в форсунке иголкой и промойте его снаружи водой
Из-под устройства вытекает вода	Насос негерметичен	Если из насоса выливается три капли в минуту, то это допустимо. При более сильной негерметичности вызовите Службу сервиса
Чистящее средство не всасывается	Ствол пистолета установлен в положение “+”	Установите ствол пистолета в положение “-”
	Жлапан для дозирования чистящего средства во всасывающем шланге забит	Прочистите клапан для дозирования чистящего средства, как описано в разделе “Уход и техобслуживание”

Технические данные

Параметры электроподключения

Напряжение (при частоте 1–50 Гц)	230-240 В
Общая подключаемая мощность	2,0 кВт
Предохранитель (инерционный)	10 А
Защита от удара	1

Параметры системы водоснабжения

Температура подаваемой воды (макс.)	40 °С
Расход воды (мин.)	10 л/мин
Давление на входе (макс.)	(6 бар) 0,6 МПа

Рабочие характеристики

Рабочее давление	(120 бар) 12 МПа
Макс. допустимое давление	(130 бар) 13 МПа
Производительность	(420 л/ч) 7 л/мин
Дозировка чистящего средства	0,2 л/мин

Высота всасывания из открытого резервуара при 20 °С

1 м

Сила отдачи пистолета

22 Н

Уровень звукового давления, L_{pA} (EN 60704-1)

72 dB(A)

Уровень шума, L_{WA} (2000/14/ЕС)

87 dB(A)

Габариты

Длина/ширина/высота

438/411/936 мм

Вес

16 кг

Электрическая схема

C1 Конденсатор

M1 Мотор

S1 Монометрический выключатель

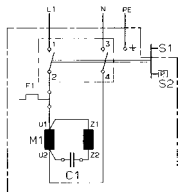

Специальные принадлежности

Специальные принадлежности расширяют область применения Вашего устройства. Более подробную информацию по этой теме Вы можете получить в организации по сбыту изделий фирмы Kärcher.

Рисунки с изображением принадлежностей Вы найдете на странице 62.

- 1 Фреза для удаления загрязнений
- 2 Защитный кожух для фрезы
- 3 Комплект приспособлений для чистки труб
- 4 Вращающаяся моющая щетка
- 5 Моющая щетка
- 6 Комплект принадлежностей для мокрой чистки
- 7 Гибкая стальная труба
- 8 Тройная форсунка со стволом
- 9 Ствол для чистки в труднодоступных местах
- 10 Ствол для чистки полов
- 11 Удлинитель для ствола
- 12 Высоконапорный шланг
- 13 Удлинитель к шлангу
- 14 Комплект приспособлений для всасывания большого количества жидкости
- 15 Всасывающий шланг с фильтром
- 16 Фильтр для очистки воды
- 17 Ограничитель обратного потока
- 18 T-Racer

Гарантийные обязательства

В любой из стран действительны гарантийные обязательства, изданные организацией, ответственной за сбыт нашей продукции в данной стране. Возникшие неисправности мы устраняем в течение гарантийного срока бесплатно, если причиной неисправности послужили некачественный материал или ошибка, допущенная при изготовлении устройства.

При возникновении неисправности в течение гарантийного срока обращайтесь, пожалуйста, имея при себе необходимые принадлежности и квитанцию о покупке, в торговую организацию, продавшую Вам устройство, или в ближайшую сервисную мастерскую, имеющую разрешение на ремонт наших изделий.

Гарантийные обязательства

Настоящим мы заявляем, что указанный далее аппарат по своей концепции, конструкции и производственному исполнению соответствует распространяющимся на него основополагающим требованиям безопасности и охраны здоровья директив ЕС. В случае внесения в аппарат не согласованных с нами конструктивных изменений настоящая декларация утрачивает силу.

Тип: 1.274-xxx

Соответствующие директивы ЕС:

98/37/EC
73/23/ЕЭС (+ 93/68/ЕЭС)
89/336/ЕЭС (+ 91/263/ЕЭС, 92/31/ЕЭС, 93/68/ЕЭС)
2000/14/EC

Прикладные гармонизированные стандарты:

DIN EN 55014 – 1: 2000 + A1: 2001
DIN EN 55014 – 2: 1997
DIN EN 60335 – 1
DIN EN 60335 – 2 – 79
DIN EN 61000 – 3 – 2: 2000
DIN EN 61000 – 3 – 3: 1995 + A1: 2001

Примененный метод оценки соответствия качества изделия установленным требованиям: Приложение V

уровень шума

Измеренный : 85 dB(A)
Гарантированный: 87 dB(A)

Применяемые внутрипроизводственные меры гарантируют постоянное соответствие серийно выпускаемого оборудования требованиям действующих директив ЕС и прикладных стандартов. Подписавшиеся лица действуют по поручению дирекции и наделены ею соответствующими полномочиями.

5.957-621 01/02

Alfred Kärcher GmbH & Co.
Cleaning Systems
Alfred-Kärcher-Str. 28–40
P.O. Box 160
D-71349 Winnenden

H. Jenner

S. Reiser

RU

Русском - 59

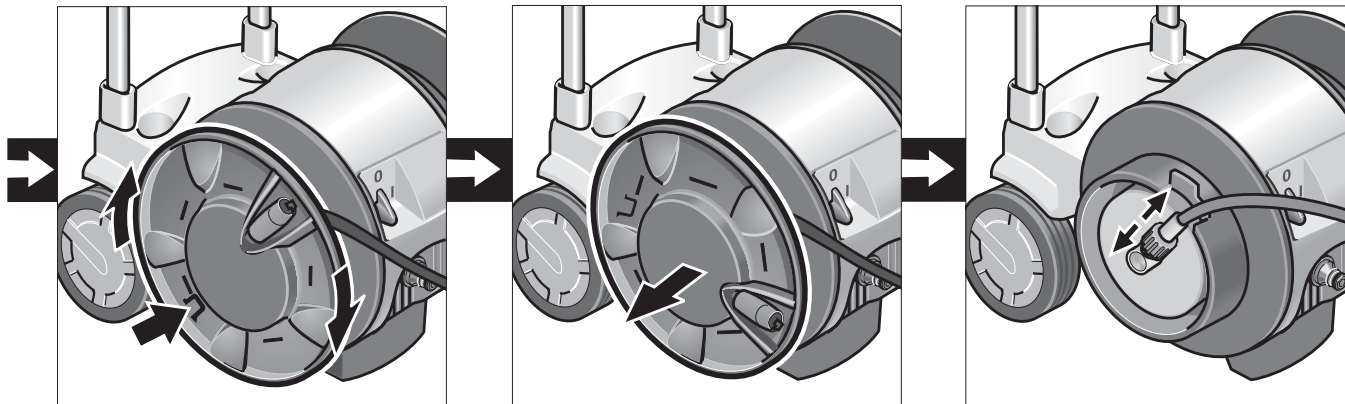

- Skru højtryksslangen på
- Skru på høytryksslangen
- Skruva på högtrycksslagen
- Kiinnitä korkeapaineletku
- Βίδωμα εύκαμπτου σωλήνα υψηλής πίεσης
- Yüksek basınç (su) hortumunu yerine takınız
- Привинтите высоконапорный шланг

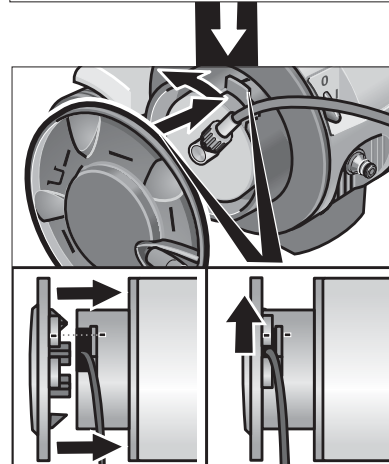

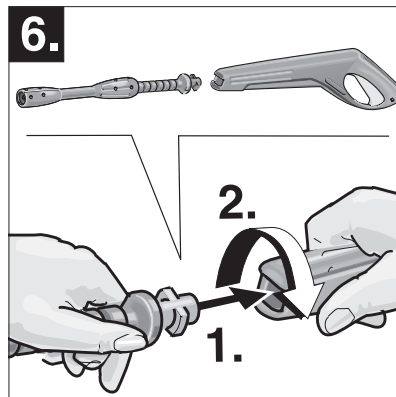
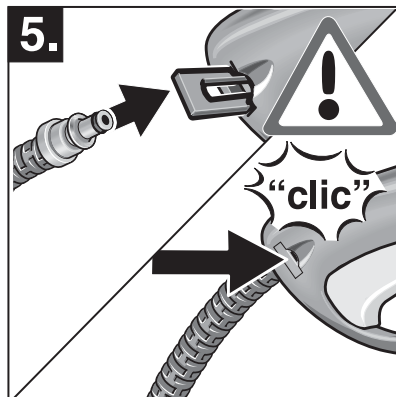
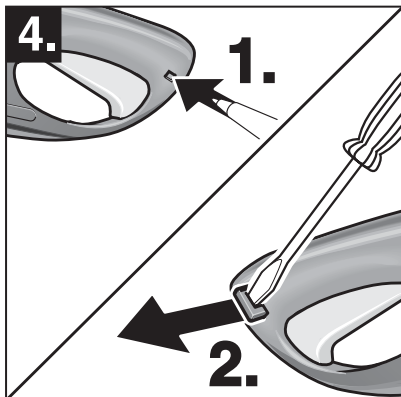
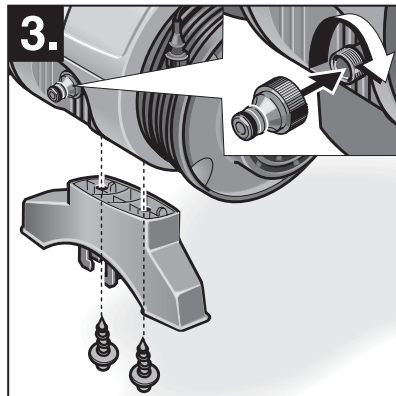
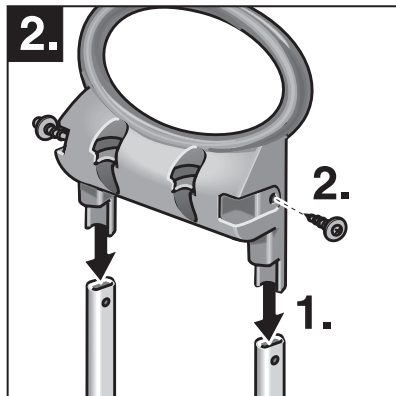
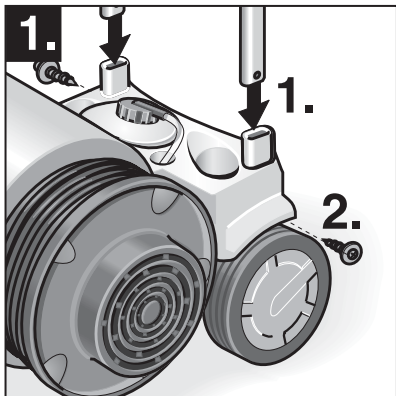

DA

NO

SV

FI

EL

TR

RU

<p>1</p>  <p>4.763-977</p>	<p>6</p>  <p>2.638 - 792</p>	<p>11</p>  <p>4.760-262</p>	<p>15</p>  <p>4.440 - 238</p>
<p>2</p>  <p>4.394 - 303</p>	<p>7</p>  <p>4.760 - 265</p>	<p>12</p>  <p>6.390-463 * 9 m</p>	<p>16</p>  <p>4.730-059</p>
<p>3</p>  <p>2.637 - 729 * 7,5 m 2.637 - 767 * 15 m</p>	<p>8</p>  <p>4.760 - 269</p>	<p>13</p>  <p>6.390-096 * 10 m</p>	<p>17</p>  <p>6.412 - 578</p>
<p>4</p>  <p>4.762 - 065</p>	<p>9</p>  <p>2.638 - 817</p>	<p>14</p>  <p>2.637 - 214</p>	<p>18</p>  <p>2.640-157(SK) 2.640-212(EU) 2.640-213(CE)</p>
<p>5</p>  <p>6.903 - 276</p>	<p>10</p>  <p>2.638-791</p>		

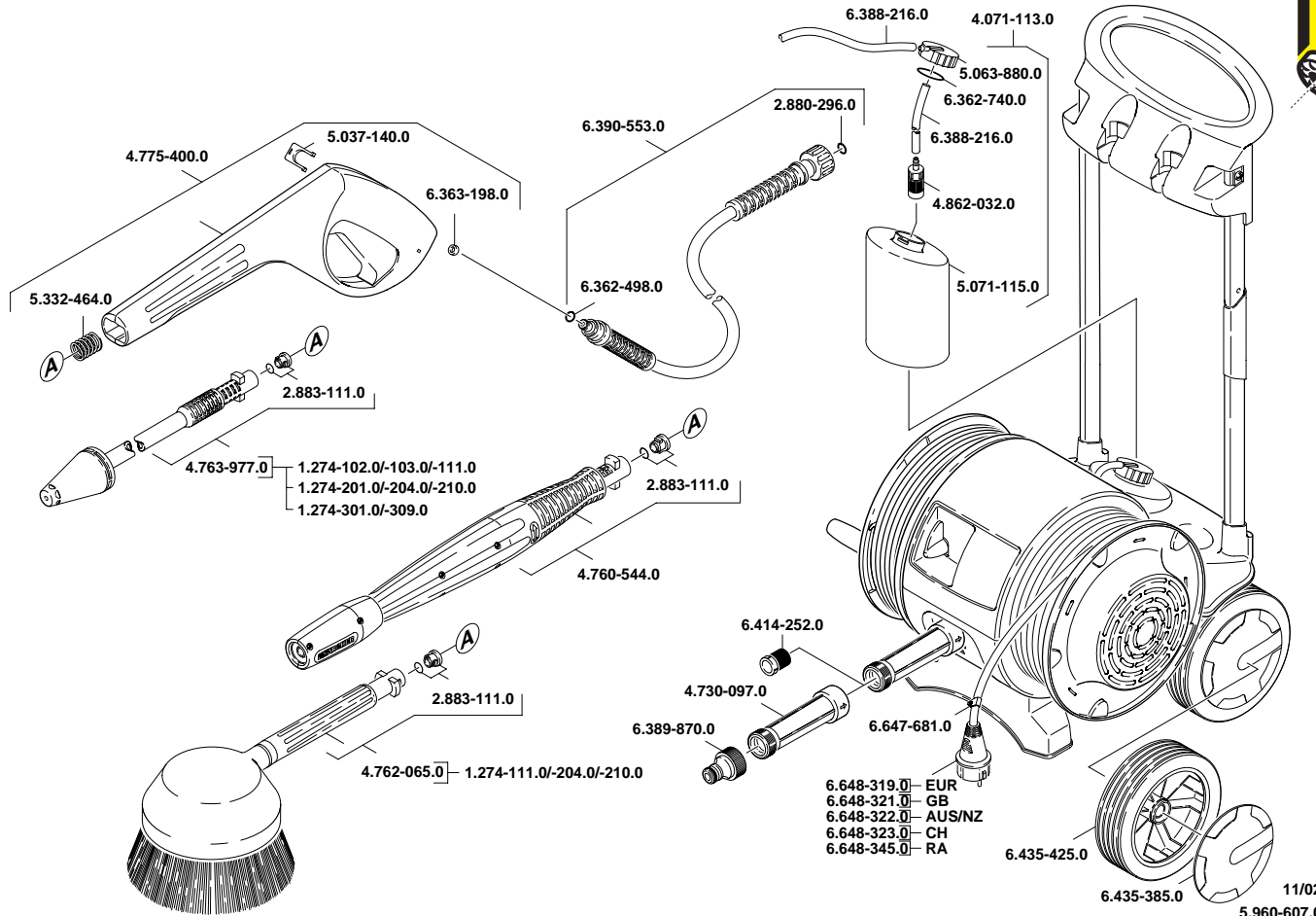

DA

NO

SV

FI

EL

TR

RU

A

Alfred Kärcher Ges.m.b.H.
Lichtblaustraße 7
1220 Wien
☎ 01 / 25 06 00

AUS

Kärcher Pty Ltd
40 Koornang Road
Scoresby 3179
Victoria, Australia
☎ 61 3 9765 2300

B / LUX

Kärcher N.V.
Industrieweg 12
2320 Hoogstraten
☎ 03 / 340 07 11

BR

Kärcher Indústria e Comércio Ltda.
Av. Prof. Benedito Montenegro, nº419
CEP 13.140-000
Paulinia - SP
☎ 0800 17 61 11

CDN

Kärcher Canada Inc.
6975 Creditview Road, Unit 2
Mississauga, Ontario L5N 8E9
☎ 905 / 672 82 33

CH

Kärcher AG
Industriestraße 16
8108 Dällikon
☎ 0844 85 08 63

CZ

Kärcher spol. s r.o.
Za Mototechnou
155 00 Praha 5 - Stodůlky
☎ 02 / 652 16 65

D

Alfred Kärcher GmbH & Co.
Service-Center Gissigheim
Im Gewerbegebiet 2
97953 Königheim-Gissigheim
☎ 07195 / 903 20 65

DK

Kärcher Rengøringsssystemer A/S
Gejlhvegård 5
6000 Kolding
☎ 70 20 66 67

E

Kärcher S.A.
Pol. Industrial Font del Radium
Calle Doctor Trueta 6-7
08400 Granollers (Barcelona)
☎ 93 / 846 44 47

GR

Kärcher Cleaning Systems A.E.Á
31-33 Nikitara Str. &
Konstantinoupoleos Str.
136 71 Acharnes
☎ 010 / 23 16 153

H

Kärcher Hungaria KFT
Tormásrét ut. 2.
2051 Biatorbagy
☎ 23 / 53 00

J

Kärcher (Japan) Co., Ltd.
No.2, Matsusaka-Daira 3-chome
Taiwa-cho, Kurokawa-gun
Miyagi, 981-3408
☎ 022 / 344 31 40

MAL

Kärcher Cleaning Systems Sdn Bhd
No.8 Jalan Serindit 2
Bandar Puchong Jaya
47100 Puchong, Selangor
☎ 03 / 5882 1148

MEX

Kärcher México, SA de CV
Av. Gustavo Baz sur No. 29 C
Col. Naucalpan Centro
C.P. 53000 Municipio de Naucalpan
☎ 01-800-024-1313

N

Kärcher AS
Gjerdrumsvei 4
0409 Oslo
☎ 22 / 02 44 00

NL

Kärcher B.V.
Postbus 474
4870 AL ETTEN-LEUR
☎ 0499 / 37 54 45

NZ

Kärcher Limited
12 Ron Driver Place
East Tamaki, Auckland
☎ 09 / 274 46 03

P

Neoparts-Comércio e Indústria Auto. Lda.
Largo Vitorino Damásio. 10
1200 Lisboa
☎ 21 / 395 0040

PL

Kärcher Poland Ltd. Sp. z o.o.
Ul. Stawowa 140
31-346 Kraków
☎ 012 / 63 97 222

PRC

BKC Equipment Co., Ltd.
No 16, Hong Da Bei Lu
Economic & Technological Dev. Area
Beijing 100176
☎ 010 / 67 88 16 53

S

Kärcher AB
Tagenevägen 31
42502 Hisings-Kärna
☎ 031 / 57 73 00

SGP

Kärcher Asia Pacific Pte. Ltd.
30 Toh Guan Road, #07-05
Singapore 608840
☎ 065 / 6897 1811

TR

Kärcher Servis Ticaret A.S.
9 Eylül Mahallesi
307 Sokak No. 6
Gaziemir / Izmir
☎ 0232 / 252 07 08

TWN

Kärcher Limited
5F/6. No. 7
Wu-Chuan 1st Road
Taipei County, ROC
☎ 02 / 22 99 96 26

UAE

Kärcher FZE
Jebel Ali Free Zone
RA 8, XB 1, Jebel Ali, Dubai
☎ 04 / 8836 776

USA

Alfred Kärcher, Inc
2170 Satellite Blvd, Suite 350
Duluth, GA 30097
☎ 678-935-4545; 877-527-2437

ZA

Kärcher (Pty) Ltd.
P.O. Box 11818
Vorna Valley 1686
☎ 011 / 466 24 34

