

235 plus

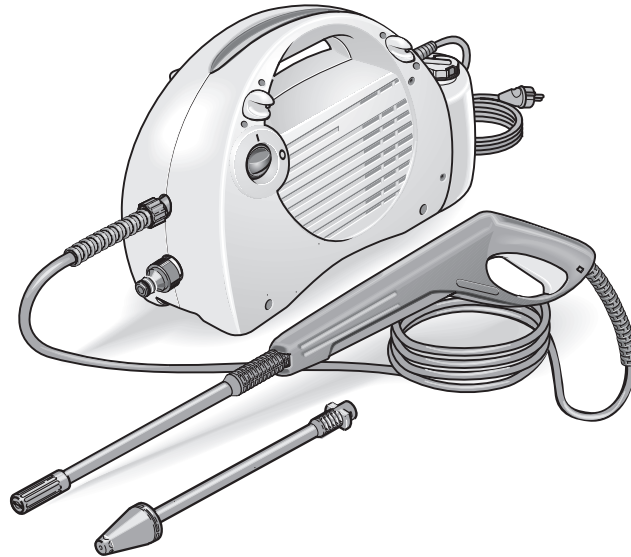



Deutsch

4 - 13
14 - 17

Lesen Sie vor der ersten Benutzung Ihres Gerätes diese Betriebsanleitung und handeln Sie danach. Bewahren Sie diese Bedienungsanleitung für späteren Gebrauch oder für Nachbesitzer auf.

English

4 - 13
18 - 21

Before first use of the unit read these operating instructions and act in accordance with them. Keep these operating instructions in a safe place for later use or for a subsequent owner.

Français

4 - 13
22 - 25

Avant d'utiliser cet appareil pour la première fois, veuillez lire la présente notice et vous conformer aux instructions qu'elle contient. Rangez cette notice d'instructions en vue de son utilisation future ou pour le cas où l'appareil devrait changer de propriétaire.

Italiano

4 - 13
26 - 29

Leggere queste istruzioni per l'uso prima di usare l'apparecchio la prima volta e comportarsi di conseguenza. Conservare questo libretto d'istruzioni per l'uso per la successiva consultazione o per un successivo proprietario dell'apparecchio.

Nederlands

4 - 13
30 - 33

Lees deze gebruiksaanwijzing voor het eerste gebruik van het apparaat en handel ernaar. Bewaar de gebruiksaanwijzing voor later of voor een eventuele volgende eigenaar.

Español

4 - 13
34 - 37

Antes de poner en marcha por vez primera su aparato deberá leer atentamente las presentes instrucciones de servicio, observando estrictamente los consejos y advertencias que se facilitan en las mismas. Guarde las instrucciones de servicio en un lugar seguro y accesible para posibles consultas ulteriores o para un propietario posterior.

Português

4 - 13
38 - 41

Antes de utilizar este aparelho leia e proceda segundo estas instruções de serviço. Guarde estas instruções de serviço para consultas futuras ou para entregá-las ao futuro proprietário.

Dansk

4 - 13
42 - 45

Læs nærværende betjeningsvejledning og følg den, før apparatet tages i brug første gang. Gem betjeningsvejledningen til senere brug eller hvis apparatet skifter ejer.

Norsk

4 - 13
46 - 49

Les denne bruksanvisning nøye før maskinen tas i bruk.

Svenska

4 - 13
50 - 53

Läs och följ bruksanvisningen innan maskinen tas i bruk första gången. Förvara bruksanvisningen för senare användning eller för eventuell annan ägare.

Suomi

4 - 13
54 - 57

Lue ennen pesurin ensimmäistä käyttöä tämä käyttöohje ja noudata siinä olevia ohjeita. Säilytä käyttöohje huolellisesti, jotta se löytyy helposti myöhemmin tarvittaessa tai pesurin omistajan vaihtuessa.

Ελληνικά

4 - 13
58 - 61

Πριν την πρώτη χρήση της συσκευής διαβάστε αυτές τις οδηγίες χειρισμού και ακολουθήστε τες. Φυλάξτε αυτές τις οδηγίες χειρισμού για τη μετέπειτα χρήση ή για κάποιον μετέπειτα χρήστη.

Türkçe

4 - 13
62 - 65

Cihazınızı ilk olarak kullanmaya başlamadan önce bu kullanım kılavuzunu iyice okuyunuz ve verilen bilgiler doğrultusunda hareket ediniz. Kullanım kılavuzunu ileride tekrar kullanabileceğinizi yada bu kılavuzun başkaları tarafından da kullanılabileceğini düşünerek iyi saklayınız.

русском

4 - 13
66 - 69

Перед вводом устройства в эксплуатацию внимательно прочитайте данную инструкцию по обслуживанию и поступайте в соответствии с ее указаниями. Храните инструкцию в надежном месте, с тем чтобы можно было воспользоваться ею позднее или для передачи следующему владельцу устройства.

Magyar

4 - 13
70 - 73

A készülék első használatára előtt olvassa el ezt a kezelési utasítást és ennek megfelelően járjon el. A kezelési utasítást őrizze meg, hogy később is használhassa, vagy a következő tulajdonosnak továbbadhassa.

Česky

4 - 13
74 - 77

Přečtěte si před prvním použitím přístroje tento návod na obsluhu a jednejte podle něho. Uchovejte tento návod na obsluhu pro pozdější použití nebo pro dalšího majitele.

Slovensko

4 - 13
78 - 81

Prosimo, pozorno preberite sledeča navodila s pomembnimi napotki o varnosti, uporabi in vzdrževanju aparata. Navodila za uporabo skrbno shranite in jih po potrebi posredujte drugemu uporabniku.

Polski

4 - 13
82 - 85

Przed pierwszym użyciem urządzenia przeczytać tę instrukcję obsługi i stosować się do jej zaleceń. Instrukcję obsługi przechować starannie do dalszego użycia lub dla ewentualnego następnego właściciela urządzenia.

Românește

4 - 13
86 - 89

Înainte de prima utilizare a aparatului citiți cu atenție și respectați instrucțiunile de utilizare. Păstrați instrucțiunile de utilizare pentru uz personal sau pentru următorul proprietar.

Slovensky

4 - 13
90 - 93

Prečítajte si pred prvým použitím prístroja tento návod na obsluhu a jednajte podľa neho. Uchovajte tento návod na obsluhu na neskoršie použitie alebo pre ďalšieho majiteľa.

Hrvatski

4 - 13
94 - 97

Prije prvog korištenja pročitajte ovo uputstvo za uporabu te ga se pridržavajte. Ovo uputstvo za uporabu pospremite za kasnije korištenje ili za novog vlasnika.

Srpski

4 - 13
98 - 101

Pročitajte ovo uputstvo za upotrebu pre prvog korišćenja uređaja i pridržavajte se istog pri radu sa uređajem. Sačuvajte ovo uputstvo za upotrebu za daljnja korišćenja ili za druge korisnike.

Български език

4 - 13
102 - 105

Преди първата употреба прочетете упътването за употреба на уреда и след това процедирайте. Запазете упътването за употреба в случай на нужда за по-късно или за друг притежател на уреда след Вас.



106



111

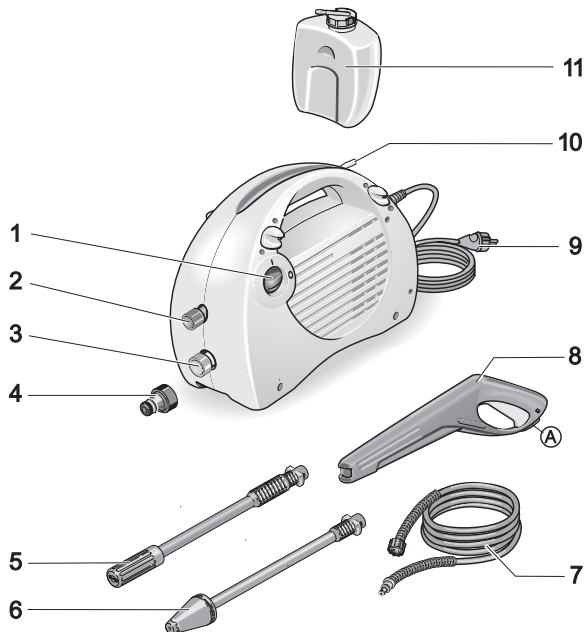

DEUTSCH

- 1 Geräteschalter (EIN/AUS)
- 2 Hochdruckausgang
- 3 Wasseranschluß mit Sieb
- 4 Kupplungsteil
- 5 Strahlrohr mit Zweifachdüse
- 6 Strahlrohr mit Rotordüse
- 7 Hochdruckschlauch
- 8 Handspritzpistole mit Sicherungsraste (A)
- 9 Netzstecker
- 10 Reinigungsmittel-Saugschlauch
- 11 Reinigungsmittel-Behälter

English

- 1 Appliance switch (ON/OFF)
- 2 High-pressure outlet
- 3 Water connection with filter
- 4 Coupling
- 5 Spray lance with double nozzle
- 6 Spray lance with dirt blaster
- 7 High-pressure hose
- 8 Spray gun with safety ratchet (A)
- 9 Connection lead
- 10 Detergent suction hose
- 11 Detergent reservoir

Français

- 1 Interrupteur (MARCHE/ARRET)
- 2 Sortie haute pression
- 3 Prise d'eau avec filtre
- 4 Raccord
- 5 Lance à buse double
- 6 Lance à rotabuse
- 7 Tuyau haute pression
- 8 Poignée-pistolet à cran d'arrêt (A)
- 9 Câble de branchement
- 10 Tuyau d'aspiration de détergent
- 11 Réservoir de détergent

Italiano

- 1 Interruttore dell'apparecchio
- 2 Uscita alta pressione
- 3 Attacco acqua con filtro
- 4 Giunto
- 5 Lancia con ugello doppio
- 6 Lancia con ugello mangiasporco
- 7 Tubo flessibile ad alta pressione
- 8 Pistola con arresto di sicurezza (A)
- 9 Cavo di alimentazione
- 10 Tubo flessibile di aspirazione detergente
- 11 Serbatoio detergente

Nederlands

- 1 Hoofdschakelaar (AAN/UIT)
- 2 Hogedruk-uitgang
- 3 Wateraansluiting met zeef
- 4 Koppeling
- 5 Spuitlans met tweevoudige sproier
- 6 Spuitlans met vuilfrees
- 7 Hogedrukslang
- 8 Spuitpistool met vergrendelingspal (A)
- 9 Elektrische aansluiting
- 10 Reinigingsmiddel-doseerslang
- 11 Reinigingsmiddelreservoir

Español

- 1 Interruptor de conexión
- 2 Conexión (salida) de alta presión
- 3 Toma de agua con filtro
- 4 Racor de empalme en la toma de agua del aparato
- 5 Lanza con boquilla de chorro doble
- 6 Fresadora de suciedades
- 7 Manguera de alta presión
- 8 Pistola con seguro contra accionamiento involuntario de la pistola
- 9 Cable de conexión a la red eléctrica
- 10 Manguera de aspiración del detergente
- 11 Depósito del detergente

Português

- 1 Interruptor do aparelho
- 2 Saída de alta pressão
- 3 Ligaçao de água com crivo
- 4 Peça de acoplamento
- 5 Tubo pulverizador com tubeira dupla
- 6 Fresadora de sujidades
- 7 Mangueira de alta pressão
- 8 Pistola pulverizadora manual com trava de segurança
- 9 Cabo de ligação
- 10 Mangueira de aspiração do produto de limpeza
- 11 Depósito do detergente

Dansk

- 1 Kontakt
- 2 Højtryksudgang
- 3 Vandtilslutning med si
- 4 Koblingsdel
- 5 Strålerør med dobbeltdyse
- 6 Strålerør med skidfræser
- 7 Højtryksslange
- 8 Håndsprøjetpistol med sikringsstøpper
- 9 Tilslutningskabel
- 10 Sugelange til rengøringsmiddel
- 11 Beholder til rengøringsmiddel

Norsk

- 1 Hovedbryter
- 2 Høytrykksutgang
- 3 Vanntilkobling med sil
- 4 Koblingsdel
- 5 Strålerør med omstillbar dyse
- 6 Strålerør med rotordyse
- 7 Høytrykkslange
- 8 Høytrykkspistol med låsemekanisme
- 9 Elektrisk kabel
- 10 Rengjøringsmiddelsugelange
- 11 Rengjøringsmiddelbeholder

Svenska

- 1 Strömbrytare
- 2 Högtrycksgång
- 3 Vattenanslutning med filter
- 4 Kopplingsdon
- 5 Spolrör med dubbelmunstycke
- 6 Spolrör med rotormunstycke)
- 7 Högtrycksslang
- 8 Spolhandtag med säkerhetsspär
- 9 Kabel
- 10 Rengöringsmedelslang
- 11 Tank för rengöringsmedel

Türkçe

- 1 Cihaz şalteri
- 2 basınç çıkışına
- 3 Su bağlantısı
- 4 akupleman parçası dahil
- 5 Püskürtme namlusu çift memeli
- 6 Püskürtme namlusu
- 7 yüksek basınç hortumu dahil
- 8 Püskürtme tabancası emniyet mandalı (a)
- 9 Elektrik bağlantısı
- 10 Temizlik maddesi emme hortumu
- 11 Temizlik malzemesi (deterjan) tankı

Česky

- 1 Vypínač přístroje (ZAP/VYP)
- 2 Vysokotlaký výstup
- 3 Vodní přípojka se sítkem
- 4 Spojovací díl
- 5 Rozprašovací trubka
- 6 Rozprašovací trubka s rotační tryskou
- 7 vysokotlakou hadici
- 8 Ruční stříkací pistole s bezpečnostní zádržkou (A)
- 9 Připojovací kabel
- 10 Nasávací hadice čisticího prostředku
- 11 Nádoba na čisticí prostředek

Românește

- 1 Comutator (PORNIT/OPRIT)
- 2 Racord de înaltă presiune
- 3 Racord de apă cu filtru
- 4 Racord
- 5 Teavă
- 6 Teavă cu duză rotativă
- 7 Furtun de înaltă presiune
- 8 Pistol cu buton de asigurare (A)
- 9 Cablu de alimentare
- 10 Furtun de aspirare a detergentului
- 11 Rezervor pentru detergent

Srpski

- 1 Glavni prekidač
- 3 Priključak za vodu
- 4 Pričvrstite vijcima spojnicu
- 5 Cev za prskanje
- 6 Cev za prskanje
- 7 Crevo
- 8 Pištolj za prskanje
- 9 Priključni kabel sa utikačem
- 10 Crevo za usisavanje i doziranje sredstva za čišćenje
- 11 Rezervoar za sredstvo za čišćenje

Suomi

- 1 Käyttökytin
- 3 Korkeapaineveden ulostulo
- 3 Vesiliitäntä ja sihti
- 4 Liitinkappale
- 5 Suihkuputki kaksitoimisuutin
- 6 Rotojetit turbosuutin
- 7 Korkeapaineletkulla
- 8 Käsikahva varustettu varmistimella
- 9 Suihkuputki ja säädettävä suutin
- 10 Puhdistusaineen suutin
- 11 Puhdistusaineen säiliö

Русский

- 1 Главный выключатель
- 2 Присоедините высоконапорный шланг
- 3 Элемент подключения воды
- 4 Прикрутите к патрубку устройство
- 5 Ствол пистолета
- 6 Ствол пистолета
- 8 Ручной пистолет:
- 9 Сетевой кабель с вилкой
- 10 Шланг
- 11 Шланг

Slovensko

- 1 Glavno stikalo (vklp/izklp)
- 2 Visokotlačni priključek
- 3 Priključek za vodo s sitom
- 4 Spojni del
- 5 Brizgalna cev
- 6 Brizgalna cev z vrtečo se šobo
- 7 visokotlačna cev
- 8 Ročna brizgalna pištola z vpenjalno varnostno zaskočko (A)
- 9 Priključni kabel
- 10 Sesalna cev za čistilno sredstvo
- 11 Posoda za čistilno sredstvo

Slovensky

- 1 Vypínač prístroja (ZAP/VYP)
- 2 Visokotlaký výstup
- 3 Vodná prípojka so sítkom
- 4 Spojovací diel
- 5 Rozprašovacia trubka
- 6 Rozprašovacia trubka s rotačnou tryskou
- 7 Vysokotlakou hadicou
- 8 Ručná striekacia pištoľ s bezpečnostnou zádržkou (A)
- 9 Pripojovací kábel
- 10 Nasávacia hadica čistiaceho prostriedku
- 11 Naplňte nádrž čistiaceho prostriedku

Български език

- 1 Главен шалтер
- 3 Връзка за водата
- 4 Връзка за водата
- 5 Разпръскваща тръба
- 6 Разпръскваща тръба
- 7 Маркуч за вода под високо налягане
- 8 Пистолет за ръчно пръскане
- 9 Свързващ кабел със щепсел
- 10 Маркуч за почистващи средства
- 11 почистващи средства/препарати

Ελληνικά

- 1 διακόπτης συσκευής (ON/OFF)
- 2 έξοδος υψηλής πίεσης
- 3 σύνδεση νερού με σήτα
- 4 κομμάτι συνδέσμου
- 5 Σωλήνας εκτόξευσης με διπλό στόμιο
- 6 περιστρεφόμενο στόμιο
- 7 εύκαμπτο σωλήνα υψηλής πίεσης
- 8 φορητό πιστόλι με κρικό ασφαλείας (Α)
- 9 αγωγός σύνδεσης
- 10 εύκαμπτος σωλήνας απορρυπαντικού
- 11 δοχείο απορρυπαντικού

Magyar

- 1 a készülék kapcsolója (BE/KI)
- 2 nagynyomású kimenet
- 3 vízcsatlakozás szűrővel
- 4 csatlakozórész
- 5 vízszárcső
- 6 vízszárcső forgófüvókával
- 7 nagynyomású tömlővel
- 8 kézi szórópisztoly biztosítóval (A)
- 9 csatlakozóvezeték
- 10 tisztítószér szivótömlő
- 11 tisztítószér-tartály

Polski

- 1 Wyłącznik urządzenia (włączanie/wyłączenie)
- 2 Przyłącze wysokociśnieniowe
- 3 Przyłącze wodne z sitkiem
- 4 Złączka
- 5 Rurka strumieniowa
- 6 Rurka strumieniowa z dyszą rotacyjną
- 7 węże wysokociśnieniowym
- 8 Ręczny pistolet natryskowy z zapadką zabezpieczającą (A)
- 9 Elektryczny przewód zasilający
- 10 Wąż zasysający środek czyszczący
- 11 Zbiornik środka czyszczącego

Hrvatski

- 1 Glavni prekidač
- 2 Čvrsto uvrnite visokotlačnu cijev
- 3 Priključak za vodu
- 4 Čvrsto zavrnite spojni dio za dovod vode
- 5 Mlaznica
- 6 Mlaznica
- 7 Ručni pištolj za prskanje
- 8 Priključni kabel s utikačem
- 9 Transportna ručka
- 10 Crijevo za usisavanje sredstva za čišćenje
- 11 Rezervoar za sredstvo za čišćenje

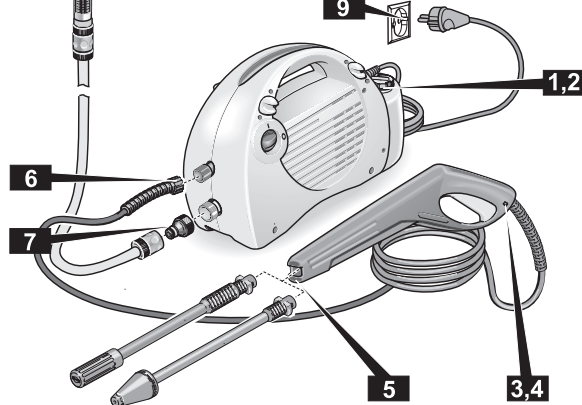
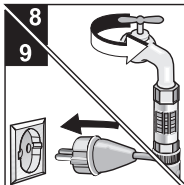
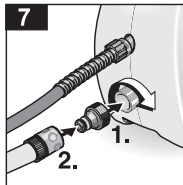
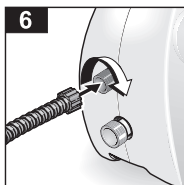
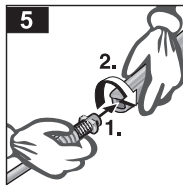
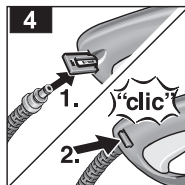
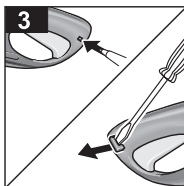
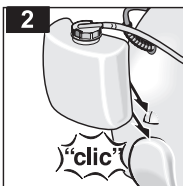
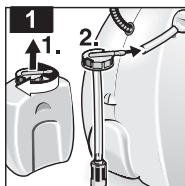

Deutsch

Vorbereiten

- 12** Reinigungsmittel-Tank montieren
- 34** Hochdruckschlauch montieren
- 5** Strahlrohr aufstecken
- 6** Hochdruckschlauch anschrauben
- 7** Wasserzulauf anschließen
- 8** Wasserhahn vollständig öffnen
- 9** Netzstecker einstecken
- i** Zusätzliche Informationen ab Seite 14

English

Preparation

- 12** Attach detergent tank
- 34** Spray gun assembly
- 5** Attach spray lance
- 6** Screw on high-pressure hose
- 7** Connect to water inlet
- 8** Open water tap fully
- 9** Plug in power plug
- i** For additional information see page 18 and following

Français

Préparation

- 12** Montez le réservoir de détergent
- 34** Assemblage le flexible haute pression
- 5** Emboîtez la lance
- 6** Vissez le flexible haute pression
- 7** Raccordez l'arrivée d'eau
- 8** Ouvrez à fond le robinet d'eau
- 9** Branchez la fiche mâle dans la prise de courant
- i** Infos supplémentaires à partir de la page 22

Italiano

Preparazione

- 12** Montate il serbatoio del detergente
- 34** Tubo flessibile ad alta pressione
- 5** Inserire la lancia
- 6** avvitare il tubo flessibile ad alta pressione
- 7** collegare l'alimentazione dell'acqua
- 8** aprire completamente il rubinetto dell'acqua
- 9** Inserire la spina di alimentazione
- i** Ulteriori informazioni a partire da pagina 26

Nederlands

Voorbereiden

- 12** Monteer het reinigingsmiddel-reservoir
- 34** Hogedrukslang montage
- 5** Steek de lans vast
- 6** Schroef de hogedrukslang vast
- 7** Sluit de watertoevoer aan
- 8** Open de waterkraan volledig
- 9** Steek de stekker in het stopcontact
- i** Aanvullende informatie van af pagina 30

Español

Preparativos

- 12** Montar el depósito del detergente
- 34** Manguera de alta presión
- 5** Empalmar la lanza
- 6** Acoplar la manguera de alta presión
- 7** Acoplar la manguera de alimentación de agua
- 8** Abrir completamente la toma (grifo) de agua
- 9** Conectar el cable de conexión del aparato en la toma de corriente
- i** Téngase presente la información adicional que se facilita en la página 34

Português

Preparar

- 12** Monte o depósito de produto de limpeza
- 34** Mangueira de alta pressão
- 5** Encaixar o tubo de jacto
- 6** Aparafusar a mangueira de alta pressão
- 7** Ligar à tomada de água
- 8** Abrir completamente a torneira
- 9** Meter a ficha de rede na tomada
- i** Informações adicionais a partir da página 38

Dansk

Forberedelse

- 12** Montér rengøringsmiddel-beholderen
- 34** Højtryksslangen montering
- 5** Sæt strålerøret på
- 6** Skru højtryksslangen på
- 7** Slut vandtilførslen til
- 8** Luk vandhanen helt op
- 9** Stik netstikket i stikkontakten
- i** Yderligere informationer, se fra og med side 42

Norsk

Forberedelser

- 12** Monter rengjøringsmiddelbeholderen
- 34** Høytryksslangen sammenmontering
- 5** Monter strålerør
- 6** Skru på høytryksslangen
- 7** Koble til vanntilførselen
- 8** Åpne vannkranen fullstendig
- 9** Sett i det elektriske støpselet
- i** Ekstra informasjon fra side 46

Svenska

Förebereelse

- 12** Montera kemtanken
- 34** Anslut högrtrycksslangen
- 5** Montera spolröret
- 6** Skruva på högrtrycksslangen
- 7** Anslut vattentillförsel
- 8** Öppna vattenkranen helt
- 9** Anslut nätkontakten
- i** Se sida 50 för ytterligare information

Suomi

Frostskydd

- 12** Asenna puhdistusaineen säiliö
- 34** Kokeminen korkeapaineletku
- 5** Kiinnitä suihkuputki
- 6** Kiinnitä korkeapaineletku
- 7** Liitä vedensyöttö
- 8** Aava vesihana täysin auki
- 9** Laita verkkopistoke pistorasiaan
- i** Lisätietoja alkaen sivulta 54

Ελληνικά

Προετοιμασία

- 12** Συναρμολόγηση
- 34** Συναρμολόγηση εύκαμπτου
- 5** Πέρασμα σωλήνα εκτόξευσης
- 6** Βίδωμα εύκαμπτου σωλήνα υψηλής πίεσης
- 7** Σύνδεση τροφοδοσίας νερού
- 8** Πλήρες κλείσιμο της κάνουλας νερού
- 9** Πέρασμα φως στην πρίζα
- i** Πρόσθετες πληροφορίες μετά τη σελίδα 58

Türkçe

Ön hazırlık

- 12** Cihazın montajı
- 34** Yüksek basınç su hortumunu
- 5** Püskürtme namlusunu takınız.
- 6** Yüksek basınç (su) hortumunu yerine takınız
- 7** Su hortumununun bağlantısını sağlayınız
- 8** Su musluğu su sonuna kadar açınız
- 9** Cihazın fişini prize takınız
- i** Konuyu ilişkin ek bilgileri Sayfa 62 dan itibaren bulabilirsiniz

Русский

Подготовка к работе

- 12** Сборка устройства
- 34** высоконапорный шланг
- 5** Установите брандспойт.
- 6** Привинтите высоконапорный шланг.
- 7** Подключите устройство к подающему водопроводу.
- 8** Полностью откройте водопроводный кран.
- 9** Вставьте вилку в розетку.
- i** Дополнительную информацию Вы найдете в инструкции, начиная со страницы 66.

Magyar

Előkészítés

- 12** Összeszerelés
- 34** Nagynyomá sú tömlőt
- 5** Tegye fel a vízszugárcsövet
- 6** Csavarja fel a nagynyomású tömlőt
- 7** Csatlakoztassa a víz-bevezetést
- 8** Teljesen nyissa ki a vízcsapot.
- 9** Dugja be a hálózati csatlakozót
- i** További információk a 70. oldaltól

Česky

Příprava:

- 12** Montáž
- 34** Montáž vysokotlakou hadici
- 5** Nasaďte rozprašovací trubku
- 6** Našroubujte vysokotlakou hadici
- 7** Napojte přívod vody
- 8** Úplně otevřete vodovodní kohoutek
- 9** Zastrčte síťovou zástrčku
- i** Příkladné informace od strany 74

Slovensko

Příprava:

- 12** Sestavljanje
- 34** Sestavljanje visokotlačna cev
- 5** Nasađte rozprašovací trubku
- 6** Našroubujte visokotlakou hadici
- 7** Napojte přívod vody
- 8** Úplně otevřete vodovodní kohoutek
- 9** síťovou zástrčku
- i** Příkladné informace od strany 78

Polski

Przygotowanie

- 12** Montaż
- 34** Wąż wysokociśnieniowy
- 5** Nałóż rurkę strumieniową
- 6** Przykręć wąż wysokociśnieniowy
- 7** Przyłącz dopyw wody
- 8** Otwórz całkowicie zawór wodny
- 9** Wtyczkę włoż do gniazdka sieciowego
- i** Dodatkowe informacje patrz od strony 82

Românește

Pregătirea pentru lucru

- 12** Montare
- 34** Furtunul de înaltă presiune
- 5** Montați țeava cu duză
- 6** Racordați furtunul de înaltă presiune
- 7** Racordați furtunul de alimentare cu apă
- 8** Deschideți robinetul de apă la maxim
- 9** Introduceți fișa în priză
- i** Informații suplimentare începând de la pagina 86

Slovensky

Příprava:

- 12** Montáž
- 34** Vysokotlakou hadicou
- 5** Nasaďte rozprašovací trubku
- 6** Naskrutkujte visokotlakú hadicu
- 7** Napojte prívod vody
- 8** Úplne otvorte vodovodný kohútik
- 9** Zastrčte sieťovú zástrčku
- i** Příkladné informácie od strany 90

Hrvatski

Priprema

- 12** Sastavljanje
- 34** Sastavljanje visokotlačno crijevo
- 5** Priključite cijev za raspršivanje
- 6** Na cijev privijte visokotlačno crijevo
- 7** Priključite na dovod vode
- 8** Otvorite vodovodnu slavinu do kraja
- 9** Utikač priključite na utičnicu el. mreže
- i** Dodatne informacije su navedene od 94. strane nadalje

Srpski

Priprema

- 12** Sklapanje
- 34** Sklapanje crevo
- 5** Postavite cev za rasprskavanje.
- 6** Pričvrstite crevo otporno na visoki pritisak.
- 7** Priključite dovod vode.
- 8** Potpuno otvorite slavinu.
- 9** Utaknite utikač.
- i** Dodatne informacije: strane 98 i sledeće.

Български език

Подготовка

- 12** Сглобяване
- 34** Маркуч за вода под високо налягане
- 5** Поставете тръбата за разпръскване
- 6** Завийте към нея маркуча, за работа под налягане
- 7** Включете към захранването с вода
- 8** Отворете крана за вода докрай.
- 9** Поставете щепсела в контакта.
- i** Допълнителна информация ще намерите след страница 102.

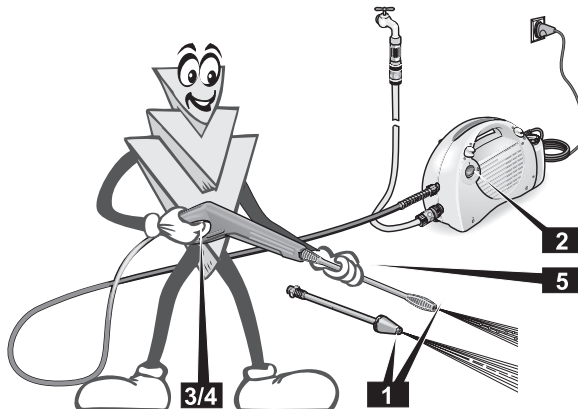
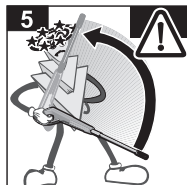
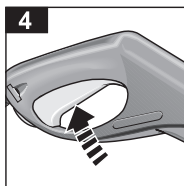
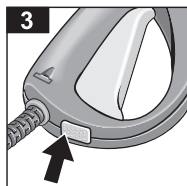
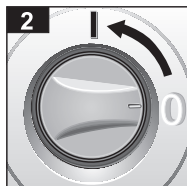
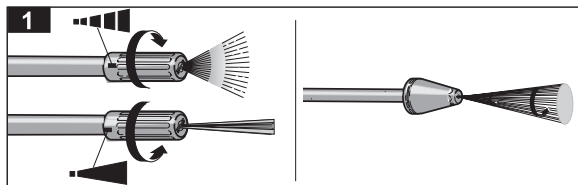

Deutsch

Arbeiten mit Hochdruck

- 1 Strahlrohr auswählen
- 2 Geräteschalter auf «1»
- 3 Handspritzpistole entschern
- 4 Hebel drücken
- 5 Vorsicht: Rückschlag
- 6 Sicherheitshinweise

English

Operation with high pressure

- 1 Choose spray lance
- 2 Unit switch on "1"
- 3 Release safety catch on handgun
- 4 Press lever
- 5 Caution: recoil
- 6 Safety instructions

Français

Travail en mode haute pression

- 1 Emboîtez la lance
- 2 Interrupteur de l'appareil sur «1»
- 3 Déverrouillez la poignée-pistolet
- 4 Appuyez sur la gâchette de la poignée-pistolet
- 5 Prudence: la poignée-pistolet recule
- 6 Consignes de sécurité

Italiano

Lavorare con l'alta pressione

- 1 Inserire la lancia
- 2 interruttore dell'apparecchio su «1»
- 3 togliere la sicura alla pistola a spruzzo
- 4 premere la leva
- 5 Attenzione: contraccolpo
- 6 Istruzioni di sicurezza

Nederlands

Werken met hoge druk

- 1 Steek de lans vast
- 2 Hoofdschakelaar op "1"
- 3 Ontgrendel het spuitpistool
- 4 Druk de hendel in
- 5 Voorzichtig: terugslag
- 6 Veiligheidsvoorschriften

Español

Trabajar con alta presión

- 1 Empalmar la lanza
- 2 Colocar el interruptor del aparato en la posición «1»
- 3 Desbloquear el gatillo de la pistola
- 4 Accionar el gatillo de la pistola
- 5 ¡Prestar atención al efecto retropropulsor!
- 6 ¡advertencias de seguridad!

Português

Trabalhar com alta pressão

- 1 Encaixar o tubo de jacto
- 2 Posicionar o interruptor do aparelho em «1»
- 3 Destruvar a pistola pulverizadora manual
- 4 Premir a alavanca
- 5 Cuidado: Contragolpe
- 6 Advertências de segurança

Dansk

Drift med højtryk

- 1 Sæt strålerøret på
- 2 Apparatafbrøder på "1"
- 3 Åfsikre håndsprøjetipistol
- 4 Tryk armen
- 5 Pas på: Tilbageslag
- 6 Sikkerhedshenvisninger

Norsk

Arbeide med høytrykk

- 1 Monter strålerør
- 2 Sett maskinbryteren på "1"
- 3 Åpne sikringen på høytrykkspistolen
- 4 Betjen avtrekkeren
- 5 Forsiktig: Tilbakeslag
- 6 Sikkerhetsanvisninger

Svenska

Arbete med högtryck

- 1 Montera spolröret
- 2 Ställ strömställaren på „1“
- 3 Osäkra spolhandtaget
- 4 Tryck på avtryckaren
- 5 OBS! Rekylverkan
- 6 Säkerhetsanvisningar

Türkçe

Cihazın yüksek basınç kullanılarak çalıştırılması

- 1 Püskürtme namlusunu takınız
- 2 Düğmeyi "1" konumuna getiriniz
- 3 Püskürtme tabancasının emniyetini açınız
- 4 Tabancanın tetiğine (kola) basınız
- 5 Dikkat: Geri tepme olabilir
- 6 Güvenlik bilgileri

Česky

Práce s vysokým tlakem

- 1 Nasad'te rozprašovací trubku
- 2 Vypínač přístroje na «1»
- 3 Odblokujte ruční stříkáci pistolí
- 4 Stiskněte páčku
- 5 Pozor: nebezpečí zpětného rázu
- 6 Bezpečnostní ustanovení

Românește

Lucrul cu înaltă presiune

- 1 Montați țeava cu duză
- 2 Treceți comutatorul aparatului pe poziția „1“
- 3 Deblocați siguranța pistolului
- 4 Apăsați maneta
- 5 Atenție: recul
- 6 Instrucțiunile de siguranță

Srpski

Rad sa visokim pritiskom

- 1 Postavite cev za rasprskavanje.
- 2 Postavite prekidač uređaja na «1».
- 3 Otkočite pištolj za rasprskavanje.
- 4 Pritisnite polugu.
- 5 Pažnja! Povratni udar.
- 6 Sigurnosna uputstva.

Suomi

Työskentely korkeapaineella

- 1 Kiinnitä suihkuputki
- 2 Aseta käyttökytkin asentoon „1“
- 3 Vapauta käsikahvan varmistin
- 4 Paina liipaisinta
- 5 Varo: takapotku
- 6 Turvallisuusohjeet

Русский

Работы с использованием воды под высоким давлением

- 1 Установите брендспойт.
- 2 Переключатель устройства установите в положение "1".
- 3 Снимите ручной пистолет с предохранителя.
- 4 Нажмите на рычаг.
- 5 Осторожно, возможна отдача.
- 6 Соблюдайте указания по технике безопасности.

Slovensko

Práce s vysokým tlakem

- 1 Nasad'te rozprašovací trubku
- 2 Vypínač přístroje na «1»
- 3 Odblokujte ruční stříkáci pistolí
- 4 Stiskněte páčku
- 5 Pozor: nebezpečí zpětného rázu
- 6 Bezpečnostní ustanovení

Slovensky

Práca s vysokým tlakom

- 1 Nasad'te rozprašovací trubku
- 2 Vypínač přístroja na «1»
- 3 Odblokujte ručnú striekaciu pištoľ
- 4 Stlačte páčku
- 5 Pozor: nebezpečenstvo spätného rázu
- 6 Bezpečnostné ustanovenia

Български език

Работа под високо налягане

- 1 Поставете тръбата за разпръскване
- 2 Поставете шалтера на уреда на "1"
- 3 Свалете предпазителя на ръчния пистолет за разпръскване
- 4 Натиснете ръчката.
- 5 Внимание: има откат
- 6 Указания за безопасност

Ελληνικά

Εργασίες με υψηλή πίεση

- 1 Πέρασμα σωλήνα εκτόξευσης
- 2 Διακόπτης συσκευής στο "1"
- 3 Απασφάλιση πιστολέτου χειρός
- 4 Πάτημα σκανδάλης
- 5 Προσοχή: Αντεπιστροφή ("κλότσημα")
- 6 Υποδείξεις ασφαλείας

Magyar

Nagynyomásal történő munkavégzés

- 1 Tegye fel a vízsugárcsővet
- 2 Állítsa a készülék kapcsolóját „1”-esre
- 3 Biztosítsa ki a kézi szórópisztolyt
- 4 Nyomja meg a kart
- 5 Vigyázat: hátralökés
- 6 Biztonsági utasítások

Polski

Praca z użyciem wysokiego ciśnienia

- 1 Nałóżcy rurkę strumieniową
- 2 Wyłącznik urządzenia nastawić na „1”
- 3 Zwolnic blokadę ręcznego pistoletu natryskowego
- 4 Naciśnąć dźwignię
- 5 Ostrożnie: siła odrzutu
- 6 Wskazówki bezpieczeństwa

Hrvatski

Djelovanje s visokim pritiskom

- 1 Priključite cijev za raspršivanje
- 2 Aparat uključite na „1”
- 3 Otpustite sigurnosnu blokadu na pištolju
- 4 Pritisnite ručku
- 5 Upozorenje: potisak
- 6 Sigurnosna upozorenja

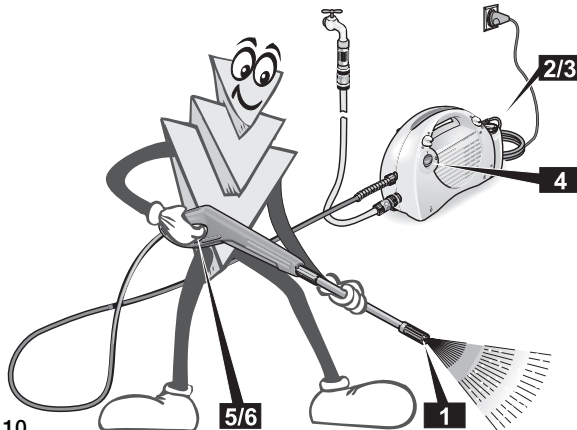
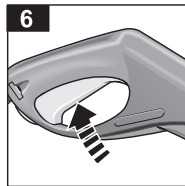
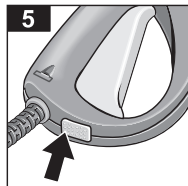
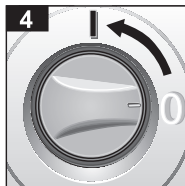
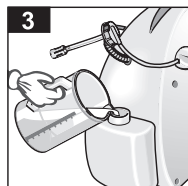
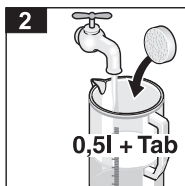
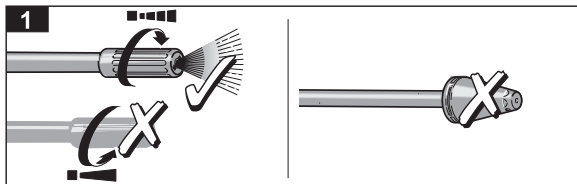

Deutsch

Arbeiten mit Reinigungsmittel

- 1** Niederdruckstrahl einstellen
- !** Kein Reinigungsmittel mit Hochdruckstrahl möglich
- 2** Reinigungsmittel...
- 3** ... in Reinigungsmitteltank füllen
- 4** Hochdruckreiniger einschalten
- 5** Handspritzpistole entschern
- 6** Hebel drücken

English

Operation with Detergent

- 1** Adjust to low-pressure jet
- !** No detergent in high-pressure mode
- 2** Fill detergent ...
- 3** ... in detergent reservoir
- 4** Switch on high-pressure cleaner
- 5** Release safety catch on handgun
- 6** Press lever

Français

Travail avec détergent

- 1** Réglez le jet basse pression
- !** Pas de détergent en mode haute pression
- 2** Suspendez détergent ...
- 3** ...dans le bidon de détergent
- 4** Enclenchez le nettoyeur haute pression
- 5** Déverrouillez la poignée-pistolet
- 6** Appuyez sur la gâchette

Italiano

Lavorare con detergente

- 1** Regolare il getto a bassa pressione
- !** Con l'alta pressione il detergente è escluso
- 2** introdurre detergente ...
- 3** ... in un contenitore di detergente
- 4** interruttore dell'apparecchio
- 5** Togliere la sicura alla pistola a spruzzo
- 6** Premere la leva

Nederlands

Werken met reinigingsmiddel

- 1** Stel lagedrukstraal in
- !** Geen reinigingsmiddel bij hoge druk
- 2** Reinigingsmiddel...
- 3** ... in tank voor reinigingsmiddel
- 4** Schakel de hogedrukreiniger in
- 5** Ontgrendel het spuitpistool
- 6** Druk de hendel in

Español

Trabajar con detergente

- 1** Seleccionar el chorro de baja presión
- !** ¡No aplicar nunca el detergente con alta presión!
- 2** Introducir detergente ...
- 3** ... en el depósito o bidón de detergente
- 4** Conectar la limpiadora de alta presión
- 5** Desbloquear el gatillo de la pistola
- 6** Accionar el gatillo de la pistola

Português

Trabalhar com produto de limpeza

- 1** Ajustar ao jacto de baixa pressão
- !** Com alta pressão nenhum produto de limpeza
- 2** Produto de limpeza ...
- 3** ... no reservatório de produto de limpeza
- 4** Ligar o limpador à alta pressão
- 5** Destruvar a pistola pulverizadora manual
- 6** Premir a alavanca

Dansk

Drift med rengøringsmiddel

- 1** Indstil lavtrykstrålen
- !** Uden rengøringsmiddel til højtryk
- 2** Rengøringsmiddel ...
- 3** ... i rengøringsmiddelbeholderen
- 4** Tænd højtryksrensere
- 5** Afsikre håndsprøjetipistol
- 6** Tryk armen

Norsk

Arbeide med rengjøringsmidler

- 1** Innstill lavtrykkstråle
- !** Det kan ikke benyttes rengjøringsmiddel ved høytrykk
- 2** Rengjøringsmiddel ..
- 3** ... i rengjøringsmiddelbeholderen
- 4** Slå på høytrykksvaskeren
- 5** Åpne sikringen på høytrykkspistol
- 6** Betjen avtrekkeren

Svenska

Arbete med rengöringsmedel

- 1 Ställ in lågtrycksstråle
- 2 Använd ej rengöringsmedel vid högtryck
- 3 Fyll kemtanken med
- 4 rengöringsmedel
- 5 Ställ strömställaren på „1“
- 6 Osåkra spolhandtaget
- 7 Tryck på avtryckaren

Suomi

Työskentely pesuainetta käyttäen

- 1 Säädä matalapainesuihku
- 2 Ei pesuainetta korkeapainekäytössä
- 3 Täytä pesuainesäiliö
- 4 puhdistusainetableteilla ja vedellä
- 5 Käynnistä korkeapainepesuri
- 6 Vapauta käsikahvan varmistin
- 7 Paina liipaisinta

Ελληνικά

Εργασίες με απορρυπαντικό

- 1 Ρύθμιση ριπής χαμηλής πίεσης
- 2 Καθόλου απορρυπαντικό σε υψηλή πίεση
- 3 Γεμίζετε το δοχείο απορρυπαντικού με
- 4 ... απορρυπαντικό σε ταμπλέτα και νερό
- 5 Θέση της συσκευής καθαρισμού με υψηλή πίεση σε λειτουργία.
- 6 Απασφάλιση πιστολέτου χειρός
- 7 Πάτημα σκανδάλης

Türkçe

Cihazın deterjan kullanılarak çalıştırılması

- 1 Cihazı düşük basınçta püskürtme ayarına getiriniz
- 2 Yüksek basınçla çalışırken deterjan kullanmayınız
- 3 Temizlik maddesi tankına
- 4 Temizlik maddesi – Tab ve su
- 5 Düğmeyi “1” konumuna getiriniz
- 6 Püskürtme tabancasının emniyetini açınız
- 7 Tabancanın tetiğine (kola) basınız

Русский

Работа с чистящими средствами

- 1 Настройте устройство на подачу струи воды под низким давлением.
- 2 При высоком давлении воды чистящее средство не добавляется.
- 3 Бачок для моющих средств наполнить ...
- 4 ... моющим средством в виде таблеток и водой
- 5 Включите устройство для чистки струей воды под высоким давлением.
- 6 Ручной пистолет снимите с предохранителя.
- 7 Нажмите на рычаг.

Magyar

Tisztítószerezrel történő munkavégzés

- 1 Állítsa be a kisnyomású sugarat
- 2 Nagynyomás esetén ne használjon tisztítószert
- 3 Töltse fel a tisztítószertartályt ...
- 4 tisztítószertablettával és vízzel
- 5 Kapcsolja be a magasnyomású tisztítót
- 6 Biztosítsa ki a kézi szórópisztolyt
- 7 Nyomja meg a kart

Česky

Práce s čisticím prostředkem

- 1 Nastavte nízkotlaký paprsek
- 2 Při vysokém tlaku nepoužívejte čisticí prostředek
- 3 Naplňte nádrž čisticího prostředku ...
- 4tablety čisticího prostředku a vodou
- 5 Zapněte vysokotlaký čistič
- 6 Odblokujte ruční stříkací pistolí
- 7 Stiskněte páčku

Slovensko

Delo s čistilnimi sredstvi

- 1 Nastavite nizki tlak
- 2 Ne uporabljajte čistil z visokim tlakom
- 3 Posodo za čistilno sredstvo napolnite
- 4 s tabletami čistilnega sredstva in vodo
- 5 Vključite visokotlačni čistilnik
- 6 Sprostite brizgalno pištolo
- 7 Pritisnite ročico

Polski

Praca z zastosowaniem środka czyszczącego

- 1 Nastawić strumień niskociśnieniowy
- 2 Przy pracy z użyciem wysokiego ciśnienia nie stosuje się środka czyszczącego
- 3 Zbiornik środka czyszczącego napełnić ...
- 4 ... pastylkami środka czyszczącego i wodą
- 5 Włączyć wysokociśnieniowe urządzenie czyszczące
- 6 Zwolnić blokadę ręcznego pistoletu natryskowego
- 7 Naciśnąć dźwignię

Românește

Lucrul cu detergenți

- 1 Selectați jetul de joasă presiune
- 2 Nu utilizați detergent la lucrul cu înaltă presiune
- 3 Umpleți rezervoarul de detergent cu.....
- 4tablete de detergent și apă sau
- 5 Porniți aparatul de curățat cu înaltă presiune
- 6 Deblocați siguranța pistolului
- 7 Apăsați maneta

Slovensky

Práca s čistiaci prostriedkom

- 1 Nastavte nízkotlaký lúč
- 2 Pri vysokom tlaku nepoužívajte čistiaci prostriedok
- 3 Naplňte nádrž čistiaceho prostriedku a vodou
- 4 ... tablety čistiaceho prostriedku a vodou
- 5 Zapnite vysokotlaký čistič
- 6 Odblokujte ručnú striekaciu pištoľ
- 7 Stlačte páčku

Hrvatski

Djelovanje s deterdžentom

- 1 Podesite na niskotlačni mlaz
- 2 Kod visokotlačnog djelovanja ne koristi se deterdžent
- 3 Rezervoar za sredstvo za čišćenje napuniti...
- 4sredstvom za čišćenje u obliku tablete i vodom
- 5 Uključite čistilicu
- 6 Otpustite sigurnosnu blokadu na pištolju
- 7 Pritisnite ručku

Srpski

Rad sa sredstvom za čišćenje

- 1 Podesite niski pritisak.
- 2 Ne koristite sredstvo za čišćenje zajedno sa visokim pritiskom.
- 3 Rezervoar za sredstvo za čišćenje napuniti...
- 4 ... sredstvom za čišćenje u vidu tablete i vode
- 5 Uključite uređaj za čišćenje pod visokim pritiskom.
- 6 Otkočite pištolj za rasprskavanje.
- 7 Pritisnite polugu.

Български език

Работа с почистващи препарати

- 1 Настройте струята за работа под ниско налягане.
- 2 Не ползвайте почистващи препарати при работа под високо налягане
- 3 Напълнете резервоара за препаратите за почистване с ...
- 4 ... таблетки препарат за почистване и вода
- 5 Включете парочистачката.
- 6 Свалете предпазителя на ръчния пистолет за разпръскване
- 7 Натиснете ръчката

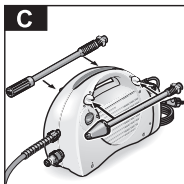
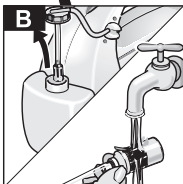
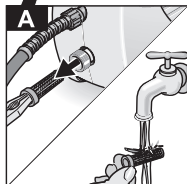
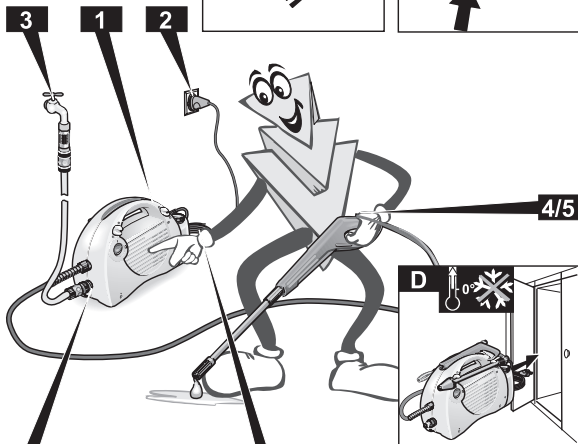
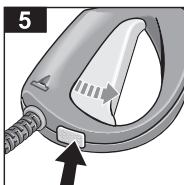
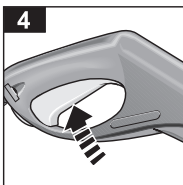
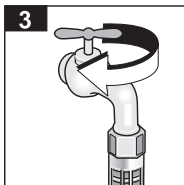
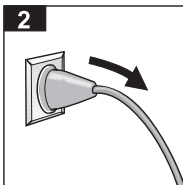

Deutsch

Betrieb beenden

- 1 Geräteschalter auf «0»
- 2 Netzstecker ausstecken
- 3 Wasserhahn schließen
- 4 Hebel drücken (drucklos machen)
- 5 Handspritzpistole sichern

Pflege, Aufbewahrung

- A Wasserfilter reinigen
- B Reinigungsmittelfilter reinigen
- C Zubehör aufbewahren
- D Frostschutz

English

Finishing the operation

- 1 Unit switch to "0"
- 2 Unplug power plug
- 3 Turn off water tap
- 4 Press lever (to de-pressurise)
- 5 Engage safety catch on handgun

Care, storage

- A Clean water filter
- B Clean detergent filter
- C Storage
- D Frost protection

Français

Fin du service

- 1 Interrupteur de l'appareil sur «0»
- 2 Débranchez la fiche mâle de la prise de courant
- 3 Fermez le robinet d'eau
- 4 Appuyez sur la gâchette pour résorber la pression
- 5 Verrouillez la poignée-pistolet

Entretien, rangement

- A Nettoyez le filtre à eau
- B Nettoyez le filtre à détergent
- C D Rangement, Protection antigel

Italiano

Terminare il lavoro

- 1 Interruttore dell'apparecchio su «0»
- 2 estrarre la spina di alimentazione
- 3 chiudere il rubinetto dell'acqua
- 4 premere la leva (scaricare tutta la pressione)
- 5 Mettere la sicura alla pistola a spruzzo

Cura, manutenzione

- A Pulire il filtro dell'acqua
- B Pulire il filtro del detersigente
- C Manutenzione
- D Protezione antigelo

Nederlands

Gebruik beëindigen

- 1 Hoofdschakelaar op "0"
- 2 Trek de stekker uit het stopcontact
- 3 Sluit de waterkraan
- 4 Druk de hendel in (drukloos maken)
- 5 Blokkeer het spuitpistool

Verzorging, opbergen

- A Maak het waterfilter schoon
- B Maak het reinigingsmiddelfilter schoon
- C D Opbergen, Vorstbescherming

Español

Concluir el trabajo con la máquina

- 1 Colocar el interruptor del aparato en la posición de desconexión «0»
- 2 Extraer el cable de conexión de la toma de corriente
- 3 Cerra la toma (grifo) de agua
- 4 Accionar el gatillo (para evacuar la presión del circuito)
- 5 Bloquear el gatillo de la pistola

Cuidados y mantenimiento

- A Limpiar el filtro del agua
- B Limpiar el filtro del detergente
- C D adecuadamente contra las bajas temperaturas (heladas)

Português

Terminar o funcionamento

- 1 Posicionar o interruptor do aparelho em «0»
- 2 Retirar a ficha de rede da tomada
- 3 Fechar a torneira
- 4 Premir a alavanca (despressurizar)
- 5 Travar a pistola pulverizadora manual

Conservação, Estocagem

- A Limpar o filtro de água
- B Limpar o filtro de produto de limpeza
- C D Protecção contra as geadas

Dansk

Driftsaflydelse

- 1 Apparatafbrøder på "0"
- 2 Netstikket trækkes ud af stikkontakten
- 3 Luk vandhanen
- 4 Tryk armen (gøres trykløs)
- 5 Sikre håndsprøjetipstolen

Vedligeholdelse, opbevaring

- A Rengør vandfilteret
- B Rengør rengøringsmiddelfilteret
- C D Opbevaring, Frostbeskyttelse

Norsk

Etter bruk

- 1 Sett maskinbryteren på "0"
- 2 Ta ut det elektriske stopselet
- 3 Steng vannkranen
- 4 Betjen avtrekkeren (maskinen gjøres trykløs)
- 5 Sikre høytrykkspistolten

Vedlikehold, oppbevaring

- A Rengjør vannfilter
- B Rengjør rengjøringsmiddelfilter
- C Oppbevaring
- D Frostbeskyttelse

Svenska

Stopp

- 1 Ställ strömställaren på „0“
- 2 Dra ut nätkontakten
- 3 Stäng vattenkranen
- 4 Tryck på avtryckaren (för att avlägsna trycket)
- 5 Säkra spolhandtaget

Skötsel och förvaring

- 6 Rengör rengöringsmedelsfiltret
- 7 Rengör vattenfiltret
- 8 Frostskydd

Suomi

Käytön lopetus

- 1 Aseta käyttökytkin asentoon „0“
- 2 Irrota verkkopistoke pistorasiasta
- 3 Sulje vesihana
- 4 Paina liipaisinta (poista paine)
- 5 Varmista käsikahva

Hoito, säilytys

- 6 Puhdista pesuaineen suodatin
- 7 Puhdista vedensuodatin
- 8 Jäänesto

Ελληνικά

Λήξη λειτουργίας

- 1 Διακόπτης συσκευής στο “0”
- 2 Αφαίρεση του φιν από την πρίζα
- 3 Κλείσιμο της κάνουλας νερού
- 4 Πάτημα σκανδάλης (να μην επικρατεί πίεση)
- 5 Ασφάλιση πιστολέτου χειρός

Περιποίηση, φύλαξη

- 6 Καθάρισμα φίλτρου απορρυπαντικού
- 7 Καθάρισμα φίλτρου νερού
- 8 Προστασία από παγετό

Türkçe

Çalışmanz bittigiinde

- 1 Düğmeyi “0” konumuna getiriniz
- 2 Cihazın fişini prizden çekiniz
- 3 Su musluğunu kapatınız
- 4 Tabancanın tetiğine (kola) basınız (basıncı boşaltma)
- 5 Püskürtme tabancasının emniyetini kapatınız

Bakım ve cihazın kaldırılması

- 6 Deterjan filtresini temizleyiniz.
- 7 Su filtresini temizleyiniz.
- 8 Donmaya karşı tedbir alınız

Русский

Окончание процесса работы

- 1 Переключатель устройства переведите в положение “0”.
- 2 Вытащите вилку из розетки.
- 3 Закройте водопроводный кран.
- 4 Нажмите на рычаг пистолета (сброс давления).
- 5 Поставьте ручной пистолет на предохранитель.
- 6 Проведите чистку фильтра для очистки чистящего средства.
- 7 Проведите чистку фильтра для очистки воды.
- 8 Выполните мероприятия по защите системы от мороза.

Magyar

Az üzemeltetés befejezése

- 1 Állítsa a készülék kapcsolóját „0”-ra
- 2 Húzza ki a hálózati csatlakozót
- 3 Zárja el a vízcsapot
- 4 Nyomja meg a kart (szüntesse meg a nyomást)
- 5 Biztosítsa a kézi szórópisztolyt

Ápolás, tárolás

- 6 A tisztítószerszűrő tisztítása
- 7 A vízszűrő tisztítása
- 8 Fagyvédelem

Česky

Ukončení provozu

- 1 Vypínač přístroje na «0»
- 2 Vytáhněte síťovou zástrčku
- 3 Uzavřete vodovodní kohoutek
- 4 Stiskněte páčku (odtlakování)
- 5 Zajistěte ruční stříkači pistoli

Úšetrování, skladování

- 6 Vyčistěte filtr čističho prostředku
- 7 Vyčistěte vodní filtr
- 8 Ochrana proti mrazu

Slovensko

Konec delovanja

- 1 Stikalo naprave na «0»
- 2 Izvlecite vtič iz vtičnice
- 3 Zaprite dovodno pipo
- 4 Pritisnite ročico (v napravi zmanjšate tlak)
- 5 Brizgalno pištolo ponovno vpnite

Nega in shranjevanje

- 6 Očistite filter za čistiilo sredstvo
- 7 Očistite vodni filter
- 8 Zavarovanje pred zamrznjemem

Polski

Zakończenie pracy

- 1 Wyłącznik urządzenia nastawić na „0”
- 2 Wyjąć wtyczkę z gniazdka sieciowego
- 3 Zamknąć zawór wodny
- 4 Naciśnąć dźwignię (zredukować ciśnienie)
- 5 Zablokować ręczny pistolet natrykowy

Pielęgnacja, przechowywanie

- 6 Wyczyścić filtr środka czyszczącego
- 7 Wyczyścić filtr wodny
- 8 Zabezpieczyć przed zamrażaniem

Românește

Oprirea aparatului

- 1 Treceți comutatorul aparatului pe „0”
- 2 Scoateți fișa din priză
- 3 Închideți robinetul de alimentare cu apă
- 4 Apăsăți maneta (depresurizați aparatul)
- 5 Blocați siguranța pistolului

Întreținere, depozitare

- 6 Curățați filtrul de detergent
- 7 Curățați filtrul de apă
- 8 Feriți aparatul de îngheț

Slovensky

Ukončenie prevádzky

- 1 Vypínač prístroja na «0»
- 2 Vytiahnite sieťovú zástrčku
- 3 Uzatvorte vodovodný kohútik
- 4 Stlačte páčku (odtlakovanie)
- 5 Zaistite ručnú striekaciu pištoľ

Úšetrovanie, skladovanie

- 6 Vyčistite filter čistiaceho prostriedku
- 7 Vyčistite vodný filter
- 8 Ochrana proti mrazu

Hrvatski

Završetak djelovanja

- 1 Aparat prebacite na „0”
- 2 Izvucite utikač iz utičnice el. mreže
- 3 Zatvorite vodovodnu slavinu
- 4 Pritisnite ručku (da smanjite pritisak)
- 5 Aktivirajte sigurnosnu blokadu na pištolju

Čišćenje, pohranjivanje

- 6 Očistite filter za deterdžent
- 7 Očistite filter za vodu
- 8 Zaštite aparat od niskih temperatura

Srpski

Završetak rada

- 1 Postavite prekidač uređaja na «0».
- 2 Izvucite utikač.
- 3 Zatvorite slavinu.
- 4 Pritisnite polugu (otklonite pritisak).
- 5 Zakočite pištolj za rasprskavanje.

Nega, pospremanje

- 6 Očistite filter na dovodu sredstva za čišćenje.
- 7 Očistite filter za vodu.
- 8 Zaštita od mraza.

Български език

Приключване на експлоатацията

- 1 Поставете шалтера на уреда на “0”
- 2 Изтеглете щепсела от контакта
- 3 Затворете крана за вода
- 4 Натиснете ръчката /освободете от налягане/
- 5 Поставете предпазителя на ръчния пистолет за ръспръскване

Поддръжка, съхранение

- 6 Почистете филтъра за почистващи препарати
- 7 Почистете филтъра за вода
- 8 Съхранявайте уреда, защитен от измръзване

Sicherheitshinweise

Bestimmungsgemäße Verwendung

Verwenden Sie dieses Gerät ausschließlich im nicht-gewerblichen Bereich

- zum Reinigen von Maschinen, Fahrzeugen, Bauwerken, Werkzeugen, Fassaden, Terrassen, Gartengeräten usw. mit Hochdruck-Wasserstrahl (bei Bedarf mit Zusatz von Reinigungsmitteln).
- zur Motorenreinigung nur an Orten mit entsprechendem Ölabscheider.
- mit von Kärcher zugelassenen Zubehör-, Ersatzteilen und Reinigungsmitteln. Beachten Sie die Hinweise, die den Reinigungsmitteln beigegeben sind.

Allgemeine Sicherheitshinweise

- Erlauben Sie niemals Kindern und Jugendlichen den Umgang mit dem Gerät.
- Lassen Sie das Gerät niemals unbeaufsichtigt, solange der Hauptschalter eingeschaltet ist.
- Gerät nicht in explosionsgefährdeten Räumen betreiben.
- Keine Gegenstände abspritzen, die gesundheitsgefährdende Stoffe (z. B. Asbest) enthalten.

Warnzeichen am Gerät

Richten Sie den Hochdruckstrahl nie auf Menschen, Tiere, das Gerät oder elektrische Teile.



Sicherheitseinrichtungen

Sicherheitseinrichtungen dienen dem Schutz vor Verletzungen und dürfen nicht verändert oder umgangen werden.

Überströmventil mit Druckschalter

Wird der Hebel an der Handspritzpistole losgelassen, schaltet der Druckschalter die Pumpe ab, der Hochdruckstrahl stoppt. Wird der Hebel gezogen, schaltet der Druckschalter die Pumpe wieder ein. Das Überströmventil verhindert zudem, daß der zulässige Betriebsdruck überschritten wird.

Sicherungsknopf

Der Sicherungsknopf an der Handspritzpistole verhindert unbeabsichtigtes Einschalten des Gerätes.

Umweltschutz

Verpackung entsorgen

Die Verpackungsmaterialien sind recyclebar. Bitte führen Sie die Verpackung der Wiederverwertung zu.

Altgerät entsorgen

Bereits bei der Entwicklung dieses Gerätes wurde auf gute Recyclingfähigkeit geachtet. Trotzdem können Teile oder Stoffe enthalten sein, die nicht in den Hausmüll gelangen sollten. Informationen über umweltgerechte Entsorgung erhalten Sie bei Ihrem Kärcher-Händler.

Wasser sparen

Durch den Einsatz dieses Gerätes sparen Sie im Vergleich zu anderen Reinigungsmethoden bis zu 85 % Wasser. Das Gerät kann auch mit Regenwasser betrieben werden (Wasserfilter verwenden).

Abwasser entlasten

Bitte gehen Sie sparsam mit Reinigungsmitteln um. Beachten Sie die Dosierempfehlungen, die den Reinigungsmitteln beigegeben sind.

Vor dem ersten Betrieb

Zusammenbauen

Prüfen Sie beim Auspacken den Packungsinhalt. Benachrichtigen Sie bei Transportschäden bitte Ihren Händler.

Anschlußvoraussetzungen

Elektrischer Anschluß

Die Spannung auf dem Typenschild muß mit der Versorgungsspannung übereinstimmen. Die Stromquelle muß ordnungsgemäß geerdet sein.

Nur spritzwassergeschützte Verlängerungskabel mit ausreichendem Leiterquerschnitt (10 m: 3 x 1,5 mm²,

30 m: 3 x 2,5 mm²) verwenden und ganz von der Kabeltrommel abwickeln.

Anschluß an Wasserleitung

Vorschriften des Wasserversorgungsunternehmens beachten.

Nur Zulaufschlauch (nicht im Lieferumfang) mit folgenden Abmessungen verwenden: Länge mindestens 7,5 m, Durchmesser mindestens ½".

Für Deutschland: Sollte Ihre Hauswasserversorgung nicht mit einem Rohrunterbrecher (min. A2) ausgestattet sein, verwenden Sie bitte den Kärcher-Rückflußstopp (siehe Seite 16, „Sonderzubehör, Pos.17“).

Ein Rückflußstopp darf nur am Wasserhahn, niemals am Gerät befestigt werden!

Anschlußwerte siehe Typenschild/Technische Daten.

Bedienung

⚠ Lebensgefahr!

Fahrzeugreifen/Reifenventile können durch den Hochdruckstrahl beschädigt werden und platzen. Erstes Anzeichen hierfür ist eine Verfärbung des Reifens. Reinigung mit einem Abstand von mindestens 30 cm.

Netzstecker niemals mit feuchten Händen anfassen. Anschlußleitung mit Netzstecker vor jedem Betrieb auf Schäden prüfen. Beschädigte Anschlußleitung unverzüglich durch autorisierten Kundendienst/Elektro-Fachkraft austauschen lassen.

Hochdruckschlauch vor jedem Betrieb auf Schäden prüfen. Beschädigten Hochdruckschlauch unverzüglich austauschen.

⚠ Verletzungsgefahr!

Durch den austretenden Wasserstrahl an der Hochdruckdüse wirkt eine Rückstoßkraft auf die Handspritzpistole. Für sicheren Stand sorgen und Handspritzpistole und Strahlrohr gut festhalten.

Zum Schutz vor zurückspritzenden Teilen bei Bedarf geeignete Schutzkleidung tragen.

Wasserversorgung

Achtung! Verunreinigungen im Zulaufwasser beschädigen die Pumpe. Um dies zu verhindern, weisen wir ausdrücklich darauf hin, den Kärcher-Wasserfilter (Bestell-Nr. 4.730-059) zu verwenden.

Beim Betrieb des Hochdruckreinigers mit geschlossener Wasserzuleitung kommt es zu einer Schädigung der Zylinderkopfeinheit. Bitte den Hochdruckreiniger nie mit geschlossenem Wasserhahn betreiben.

Das Gerät kann aus der Wasserleitung oder einem offenen Behälter mit Wasser versorgt werden.

Wasserversorgung aus der Wasserleitung

- Einen Zulaufschlauch (nicht im Lieferumfang) am Wasseranschluß des Gerätes und am Wasserzulauf anschließen.
- Wasserzulauf öffnen.

Wasserversorgung aus offenem Behälter

- Kupplungsteil für Wasserzulauf abschrauben.
- Saugschlauch mit Filter (nicht im Lieferumfang, siehe „Sonderzubehör“) am Wasseranschluß des Gerätes anschrauben.
- Filter in den Behälter hängen.
- Gerät vor dem Betrieb entlüften.
 - Hochdruckleitung am Hochdruckanschluß des Gerätes abschrauben.
 - Gerät einschalten und solange laufen lassen, bis das Wasser blasenfrei am Hochdruckanschluß austritt.
 - Gerät ausschalten und Hochdruckschlauch wieder anschrauben.

Vorbereiten

- Netzstecker einstecken.
- Hauptschalter auf „I“.

Einschalten

- Sicherungsknopf an der Handspritzpistole drücken und Hebel ziehen.

Ausschalten

• Hebel loslassen.
In Arbeitspausen und beim Verlassen des Gerätes durch Drücken des Sicherungsknopfes das Gerät vor unbeabsichtigtem Einschalten sichern.

Arbeitsdruck wählen

Hochdruck einstellen:

- Zweifachdüse in Richtung  drehen.

Niederdruck einstellen:

- Zweifachdüse in Richtung  drehen.

Reinigungsmittel zumischen

- Reinigungsmittel in Reinigungsmitteltank füllen.
- Zweifachdüse auf Niederdruck stellen.

Wenn Reinigungsmittel zugemischt wurde:

- Reinigungsmittel-Dosierventil in einen Behälter mit klarem Wasser hängen, Gerät etwa 1 Minute lang einschalten und klarspülen.

Empfohlene Reinigungsmethode

1. Reinigungsmittel sparsam auf die trockene Oberfläche sprühen und einwirken (nicht trocknen) lassen.
2. Gelösten Schmutz mit dem Hochdruckstrahl abspülen.

Zubehör anschließen

Folgendes Zubehör ist, je nach Modell, im Lieferumfang enthalten oder im Fachhandel erhältlich (siehe auch „Sonderzubehör“).

- Jeweiliges Zubehör gegen Strahlrohr tauschen:

Waschbürste

für große, glatte Flächen – z. B. am Auto, Wohnwagen oder Boot (Reinigungsmittel kann zugemischt werden).

Rotierende Waschbürste

für schonende und gründliche Reinigung – z. B. Karosserie- und Glasflächen (Reinigungsmittel kann zugemischt werden).

Rotordüse

für hartnäckige Verschmutzungen – z. B. vermooste Gehwegplatten oder Fassaden.

Ohne Reinigungsmittel und mit höchstem Arbeitsdruck arbeiten.

Betrieb beenden

- Hauptschalter auf „0“.
- Netzstecker ziehen.

Bei Wasserversorgung aus der Wasserleitung

- Wasserzulauf schließen.
- Gerät vom Wasseranschluß trennen.

Bei Wasserversorgung aus offenem Behälter

- Saugschlauch mit Filter am Wasseranschluß des Gerätes abschrauben.
- Hebel an der Handspritzpistole ziehen, bis das Gerät drucklos ist.
- Sicherungsknopf drücken, um Gerät gegen unbeabsichtigtes Einschalten zu sichern.

Aufbewahren

Achtung! Frost kann das nicht vollständig entleerte Gerät zerstören. Gerät im Winter in einem frostfreien Raum aufbewahren.

- Strahlrohr von der Handspritzpistole trennen.
- Anschlußkabel aufwickeln und z. B. um den Griff hängen.

Sonderzubehör

Sonderzubehör erweitert die Nutzungsmöglichkeiten Ihres Gerätes. Nähere Informationen dazu erhalten Sie bei Ihrem Kärcher-Händler.

Abbildungen siehe Seite 106.

- 1 Dreckfräser
- 2 Spritzschutz für Dreckfräser
- 3 Rohrreinigungssset
- 4 Rotierende Waschbürste
- 5 Waschbürste
- 6 Naßstrahlset
- 7 Flexibles Strahlrohr
- 8 Dreifachdüse mit Strahlrohr
- 9 Strahlrohr für schwer zugängliche Stellen
- 10 Bodenstrahlrohr
- 11 Strahlrohrverlängerung
- 12 Hochdruckschlauch
- 13 Schlauchverlängerung
- 14 Großmengen-Saugset
- 15 Saugschlauch mit Filter
- 16 Wasserfilter
- 17 Rückflußverhinderer

Reinigungsmittel

Für störungsfreies Arbeiten und passend zur jeweiligen Reinigungsaufgabe empfehlen wir unser Kärcher-Reinigungs- und Pflegemittelprogramm. Bitte lassen Sie sich beraten oder fordern Sie Informationen dazu an. Hier eine kleine Auswahl:

- Universalreiniger** – Profi RM 555 ULTRA
Autoreiniger – Profi RM 565 ULTRA
Haus- und Gartenreiniger
– Profi RM 570 ULTRA
Bootreiniger – Profi RM 575 ULTRA

Pflege und Wartung

Reinigen

Vor längerer Lagerung, z. B. im Winter:

- Reinigungsmittel-Dosierventil vom Reinigungsmittel-Saugschlauch abziehen und unter fließendem Wasser reinigen.
- Sieb im Wasseranschluß mit einer Flachzange herausziehen und unter fließendem Wasser reinigen.

Warten

Das Gerät ist wartungsfrei.

Ersatzteile

Verwenden Sie ausschließlich Original-Kärcher-Ersatzteile. Eine Ersatzteilübersicht finden Sie am Ende dieser Bedienungsanleitung.

Hilfe bei Störungen

Störungen haben oft einfache Ursachen, die Sie mit Hilfe der folgenden Übersicht selbst beheben können. Im Zweifelsfall oder bei hier nicht genannter Störung/Abhilfe wenden Sie sich bitte an den autorisierten Kundendienst.

Stromschlaggefahr!

Reparaturarbeiten am Gerät dürfen nur vom autorisierten Kundendienst durchgeführt werden.

Gerät läuft nicht

- Prüfen Sie ob die angegebene Spannung auf dem Typenschild mit der Spannung der Stromquelle übereinstimmt.
 - Prüfen Sie die Netzanschlußleitung
- Gerät kommt nicht auf Druck
- Entlüften Sie das Gerät: Lassen Sie die Pumpe ohne Hochdruckschlauch laufen, bis das Wasser blasenfrei am Hochdruckausgang austritt. Schließen Sie danach den Hochdruckschlauch wieder an.
 - Reinigen Sie das Sieb im Wasseranschluß. (Dieses kann leicht mit einer Flachzange herausgezogen werden.)
 - Prüfen Sie die Wasserzulaufmenge.
 - Prüfen Sie sämtliche Zulaufleitungen zur Pumpe auf Dichtheit oder Verstopfung.

Starke Druckschwankungen

- Reinigen Sie die Hochdruckdüse: Verschmutzungen aus der Düsenbohrung mit einer Nadel entfernen und mit Wasser von vorne nachspülen.

Pumpe undicht

- Eine geringe Undichtheit der Pumpe ist normal. Bei starker Undichtheit sollten Sie den autorisierten Kundendienst beauftragen.

Keine Reinigungsmittel-Ansaugung

- Reinigen Sie den Filter am Reinigungsmittel-Saugschlauch.

Technische Daten

Stromanschluß

Spannung (bei 1~50/60 Hz)	220-240 V
Anschlußleistung	1,6 kW
Netzsicherung (träge)	10 A
Schutzklasse	2

Wasseranschluß

Zulauftemperatur (max.)	40 °C
Zulaufmenge (min.)	600 l/h
Zulaufdruck	2-12 bar

Leistungsdaten

Arbeitsdruck	90 bar
max. zulässiger Druck	100 bar
Fördermenge	360 l/h
Reinigungsmittel-Dosierung	25 l/h
Rückstoßkraft der Handspritzpistole	12 N

Effektivbeschleunigung

Hand-Arm Vibrationswert	0,8 m/s ²
Schalldruckpegel L _{PA} (EN 60704-1)	76 dB(A)
Schalleistungspegel L _{WA} (EN ISO 4871)	92 dB(A)

Maße

Länge/Breite/Höhe	430/145/260 mm
Gewicht	4,3 kg

Stromlaufplan

- M1 Motor
- Q1 Geräteschalter
- S1 Druckschalter
- Z1 Funkenstörfilter

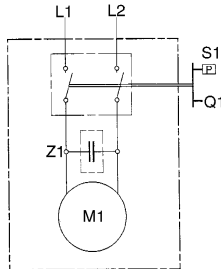

Service

Garantie

Im jeweiligen Land gelten die von unserer zuständigen Vertriebs-Gesellschaft herausgegebenen Garantiebedingungen. Etwaige Störungen an dem Gerät beseitigen wir innerhalb der Garantiefrist kostenlos, sofern ein Material- oder Herstellungsfehler die Ursache sein sollte.

Im Garantiefall wenden Sie sich bitte mit Zubehör und Kaufbeleg an Ihren Händler oder die nächste autorisierte Kundendienststelle.

Kundendienst

Bei Fragen oder Störungen hilft Ihnen unsere Kärcher-Niederlassung gern weiter.

EG Konformitätserklärung

Hiermit erklären wir, daß die nachfolgend bezeichnete Maschine aufgrund ihrer Konzipierung und Bauart sowie in der von uns in Verkehr gebrachten Ausführung den einschlägigen grundlegenden Sicherheits- und Gesundheitsanforderungen der EG-Richtlinien entspricht. Bei einer nicht mit uns abgestimmten Änderung der Maschine verliert diese Erklärung ihre Gültigkeit.

Produkt: Hochdruckreiniger

Typ: 1.223-xxx

Einschlägige EG-Richtlinien:

EG-Niederspannungsrichtlinie (73/23/EWG) geändert durch 93/68/EWG.

EG-Maschinenrichtlinie (98/37/EWG).

EG-Richtlinie Elektromagnetische Verträglichkeit (89/336/EWG) geändert durch 91/263/EWG, 92/31/EWG, 93/68/EWG.

Angewandte harmonisierte Normen:

DIN EN 55014-1:1999, DIN EN 55014-2:1997, DIN EN 60335-1, DIN EN 60335-2-79, DIN EN 61000-3-2:1995, DIN EN 61000-3-3:2001

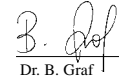
Dr. B. Graf

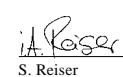
S. Reiser

H. Jenner

Es ist durch interne Maßnahmen sichergestellt, daß die Seriengeräte immer den Anforderungen der aktuellen EG-Richtlinien und den angewandten Normen entsprechen. Die Unterzeichnenden handeln im Auftrag und mit Vollmacht der Geschäftsführung. Alfred Kärcher Kommanditgesellschaft. Sitz Winnenden. Registergericht: Waiblingen, HRA 169. Persönlich haftende Gesellschafterin: Kärcher Reinigungstechnik GmbH. Sitz Winnenden, 2404 Registergericht Waiblingen, HRB

5.957-422 (09/01)

Alfred Kärcher GmbH & Co.
Cleaning Systems
Alfred-Kärcher-Str. 28-40
P.O. Box 160
D-71349 Winnenden

Deutsch - 17

Safety Notes

Use of the unit as authorized

Use this unit exclusively for non-industrial purposes

- for cleaning machines, vehicles, buildings, tools, facades, terraces, garden implements, etc., with high-pressure water jet (if necessary with the addition of cleaning agents).
- for cleaning vehicle engines only in locations equipped with an appropriate oil separator.
- with accessories, replacement parts and cleaning agents authorized by Kärcher. Please comply with instructions supplied with the cleaning agents.

General safety notes

Never permit children and adolescents to handle the unit.

Never leave the unit unattended whilst the master switch is switched on.

Never operate the unit in potentially explosive spaces.

Do not spray any objects which contain health-endangering substances (e.g. asbestos).

Warning signs on the unit

Never direct the high-pressure jet at human beings, animals, the unit itself or at electrical parts.



Safety devices

Safety devices serve to protect against injuries and must not be changed or circumvented.

Relief valve with pressure switch

When the lever on the handgun is released the pressure switch switches off the pump and the high-pressure jet ceases. When the lever is pulled the pressure switch switches on the pump again.

Moreover, the relief valve prevents the permissible operating pressure from being exceeded.

Safety button

The safety button on the handgun prevents inadvertent switching on of the unit.

Environmental protection

Dispose of packaging

The packaging materials are recyclable. Please hand in the packaging for recycling.

Dispose of old equipment

In the development of this appliance careful attention has been given to its ability to be easily recycled. Nevertheless, it contains parts or substances which should not go into the household rubbish. You can obtain information from any Kärcher sales house about disposal facilities which protect the environment.

Save water

In comparison to other cleaning methods, by the use of this unit you save up to 85 % of the water otherwise needed. The unit can also be operated with rain-water (use a water filter).

Ease the burden on waste water

Please use the cleaning agents sparingly. Observe the dosage recommendations which are supplied with the cleaning agents.

Before first use

Assembly

When unpacking check the contents. Inform your dealer of any damage in transportation.

Connection requirements

Electrical connection

The voltage shown on the rating plate must match the supply voltage. The current source must be properly earthed.

Only use splash-protected extension cable with a sufficient conductor cross-section (10 m: 3 x 1.5 mm², 30 m: 3 x 2.5 mm²) and unwind completely from the cable drum.

Connection to water line

Comply with the stipulations of the water supply company.

Only use supply hoses (not supplied) with the following dimensions: length at least 7.5 m, diameter at least ½”.

See rating plate or Technical Data for connected values.

Operation

Serious danger!

Vehicle tyres and tyre valves can be damaged by the high-pressure jet and become perforated. The first sign of this is a discoloration of the tyre. When cleaning them maintain a distance of at least 30 cm. Never grasp the power plug with wet hands. Before each use check the power cord and power plug for damage. Have a damaged power cord replaced immediately by an authorized Kärcher service point or an electrical specialist. Before each use check the high-pressure hose for damage. Replace a damaged high-pressure hose immediately.

Danger of injury!

Owing to the water jet emerging from the high-pressure nozzle a recoil force operates on the handgun. Ensure you have a secure footing and hold the handgun and spray lance firmly. If necessary wear protective clothing for protection against return spray.

Water supply

Caution! Impurities in the intake water damage the pump. To prevent this we expressly urge you to use the Kärcher water filter (order no. 4.730-059).

The operation of the high-pressure cleaner with a closed water supply line causes damage to the cylinder head unit. Please never operate the high-pressure cleaner with a closed water supply tap.

The unit can either be supplied from the water main or from water in an open container.

Water supplied from the water main

- Connect a supply hose (not included) to the water inlet of the unit and to the water supply (e.g. water tap).
- Open the water supply.

Water supplied from an open container

- Unscrew the coupling part for the water inlet.
- Screw the suction hose with filter (not included, see "Special accessories") onto the water connection of the unit.
- Hang the filter in the container.
- Vent the unit before operation.
 - Unscrew the high-pressure line at the high-pressure outlet of the unit.
 - Switch on the unit and let it run until water free of bubbles emerges at the high-pressure outlet.
 - Switch off the unit and screw on the high-pressure hose again.

Preparation

- Insert power plug.
- Turn master switch to "I".

Switching on

- Press safety button on the handgun and pull the lever.

Switching off

- Release the lever.

During breaks in work and when leaving the unit secure it against inadvertent switching on by pressing the safety button.

Regulate operating pressure

Raise operating pressure:

- twist spray lance in direction 

Reduce operating pressure:

- twist spray lance in direction 

Adding the cleaning agent

- Fill detergent in detergent reservoir
- Twist the spray lance in the "" direction until the stop.

If cleaning agent has been added:

- Hang the cleaning agent metering valve in a container of clear water, switch on the unit for about one minute and flush through.

Recommended cleaning method

1. Spray the cleaning agent on the dry surface sparingly and let it react (but not dry out).
2. Wash off the loosened dirt with the high-pressure jet.

Connect accessories

Depending on the model the following accessories are either included in the scope of delivery or are obtainable from specialist dealers (see also "Special accessories").

- Exchange the respective accessory with the spray lance.

Wash brush

for large, smooth surfaces – e.g. on the automobile, caravan or boat. Cleaning agent can be added.

Rotating wash brush

for gentle and thorough cleaning – e.g. bodywork and glass surfaces.

Cleaning agent can be added.

Rotary nozzle

for stubborn accumulations of grime – e.g. moss-covered promenade tiles or facades.

Work without cleaning agent and with the highest operating pressure.

Finishing operations

- Master switch to "0".
- Draw out power plug.

Water supplied from the water main

- Close the water supply tap.
- Separate the unit from the water connection.

Water supplied from an open container

- Unscrew the suction hose with filter at the water inlet of the unit.
- Pull the lever on the handgun until the unit is without pressure.
- Press in the safety button to protect the unit against inadvertent switching on.

Safekeeping

Caution! Frost can destroy an incompletely emptied unit. In the winter keep the unit in a frost-free room.

- Separate the spray lance from the handgun.
- Wind up the power cord and, for example, hang it around the handgun.

Special accessories

Special accessories expand the scope of use of your machine. You can obtain further information from your Kärcher dealer.

See page 106 for illustrations.

- 1 Rotary nozzle
- 2 Spray guard for rotary nozzle
- 3 Pipe-cleaning set
- 4 Rotating wash brush
- 5 Wash brush
- 6 Wet blasting set
- 7 Flexible spray lance
- 8 Three-way nozzle with spray lance
- 9 Spray lance for places which are difficult to access
- 10 Floor spray lance
- 11 Spray lance extension
- 12 High-pressure hose
- 13 Hose extension
- 14 Large volume suction set
- 15 Suction hose with filter
- 16 Water filter
- 17 Non-return valve

Cleaning agents

For trouble-free operation and for matching to the relevant cleaning task we recommend our Kärcher cleaning agents and care range. Please let us advise you or ask for information about them. Here is a small selection:

- Universal cleaner** - Profi RM 555 ULTRA
Automobile cleaner - Profi RM 565 ULTRA
House and garden cleaner - Profi RM 570 ULTRA
Boat cleaner - Profi RM 575 ULTRA

Care and Maintenance

Cleaning

Before long periods of storage, e.g. in winter:

- Pull the cleaning agent metering valve off the cleaning agent suction hose and clean it under running water.
- Pull out the strainer in the water inlet with flat-nose pliers and clean it under running water.

Maintenance

The unit is maintenance-free.

Help with faults

Faults often have simple causes which you can rectify yourself with the aid of the following summary. In case of doubt or of faults or remedies not mentioned here apply to the authorized customer service.

Danger of electric shock!

Repair work on the unit can only be carried out by the authorized customer service.

Appliance does not Work

- Check whether the voltage shown on the rating plate corresponds to that of the power source.
- Check the connector cable for damage.

Appliance does not reach Operational Pressure

- Vent the appliance: Allow the pump to operate without the high-pressure hose until water appears at the high-pressure outlet without any more bubbles. Then reattach the high-pressure hose.
- Clean the strainer in the water connection.
- Check the inlet water flow rate.
- Check all inlet pipes to the pump for leaks or blockage.

Strong Pressure Fluctuations

- Clean the high-pressure nozzle. Remove dirt from the nozzle hole with a needle and then rinse out with water from the front.

Pump Leaks

- 10 drops per minute are permissible. In the case of more serious leakage, you should contact the authorized customer service.

No Detergent Suction

- Clean the detergent suction hose with filter, and check for leaks.

Replacement parts

Use exclusively Kärcher original replacement parts. You will find a replacement parts summary at the end of these operating instructions.

Technical Data

Power supply

Voltage (at 1~50/60 Hz)	220-240 V
Connected load	1.6 kW
Supply fuses (time-lag)	10 A
Safety class	2

Water connection

Supply temperature (max.)	40 °C
Supply volume (min.)	600 l/h
Supply pressure (max.)	2-12 bar

Performance data

Operating pressure	90 bar
max. permissible pump pressure	100 bar
Flow volume	360 l/h
Cleaning agent metering	25 l/h
Recoil force of the handgun	12 N
Unit vibrations	0,8 m/s ²
Sound level	
L _{PA} (EN 60704-1)	76 dB(A)
L _{WA} (EN ISO 4871)	92 dB(A)

Dimensions

Length/Width/Height	430/145/260 mm
Weight	4,3 kg

Circuit Diagram

- M1 Motor
- Q1 Switch
- S1 Pressure switch
- Z1 Suppressor

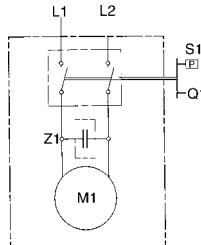

Service

Guarantee

In each country the guarantee conditions issued by our responsible sales company are applicable. We clear any faults occurring in the unit free of charge during the period of guarantee providing the cause is a fault in a material or in the manufacture. In the case of a claim under the guarantee please contact your dealer or the nearest authorized customer service point, accompanying your claim with accessories and purchase voucher.

Customer Service

In the case of questions or faults our Kärcher branches will be pleased to assist you further.

EU Declaration of Conformity

We hereby declare that the equipment described below conforms to the relevant fundamental safety and health requirements of the appropriate EU Directives, both in its basic design and construction as well as in the version marketed by us. This declaration will cease to be valid if any modifications are made to the machine without our express approval.

Product: High-pressure cleaner

Model: 1.223-xxx

Relevant EU Directives:

EU Machinery Directive (98/37/EEC).
EU Low-Voltage Equipment Directive (73/23/EEC) amended by 93/68/EEC.

EU Directive on Electromagnetic Compatibility (89/336/EEC) amended by 91/263/EEC, 92/31/EEC, 93/68/EEC.

Harmonised standards applied:

DIN EN 55014-1:1999, DIN EN 55014-2:1997,
DIN EN 60335-1, DIN EN 60335-2-79,
DIN EN 61000-3-2:1995, DIN EN 61000-3-3:2001

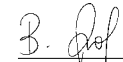
Dr. B. Graf

S. Reiser

H. Jenner

Appropriate internal measures have been taken to ensure that series-production units conform at all times to the requirements of current EU Directives and relevant standards. The signatories are empowered to represent and act on behalf of the company management. Alfred Kärcher Kommanditgesellschaft, Sitz Winnenden. Registergericht: Waiblingen, HRA 169. Persönlich haftende Gesellschafterin: Kärcher Reinigungstechnik GmbH, Sitz Winnenden, 2404 Registergericht Waiblingen, HRB

5.957-422 (09/01)

Alfred Kärcher GmbH & Co.
Cleaning Systems
Alfred-Kärcher-Str. 28-40
P.O. Box 160
D-71349 Winnenden

English - 21

Consignes de sécurité

Conformité d'utilisation

Veillez n'utiliser cet appareil que dans des applications non-professionnelles:

- Pour nettoyer des machines, véhicules, ouvrages, outils, façades, terrasses, appareils de jardin avec le jet haute pression (auquel vous aurez rajouté du détergent suivant besoins).
- Pour nettoyer des moteurs, mais seulement sur des sites équipés d'un séparateur d'huile.
- Servez-vous d'accessoires, de pièces de rechange et de détergents recommandés par Kärcher. Veillez respecter les instructions accompagnant les détergents.

Consignes de sécurité générales

Ne permettez jamais aux enfants et aux adolescents d'utiliser cet appareil.

Ne laissez jamais cet appareil sans surveillance tant que son interrupteur principal se trouve en position enclenchée.

Ne faites jamais marcher l'appareil dans des locaux à risque d'explosion.

Ne dirigez jamais le jet sur des objets contenant des matières dangereuses pour la santé (l'amiante par ex.).

Symbole de mise en garde sur l'appareil

Ne braquez jamais le jet haute pression sur des personnes, des animaux, sur l'appareil lui-même et sur des équipements sous tension.



Dispositif de sécurité

Les dispositifs de sécurité servent à vous protéger des risques de blessure. Il est interdit de modifier leur réglage ou de les pointer.

Vanne de surpression avec pressostat

Lorsque vous relâchez la gâchette de la poignée-pistolet, le pressostat coupe la pompe et le jet haute pression ne jaillit plus. Lorsque vous réappuyez sur

la gâchette, le pressostat réenclenche la pompe.

La vanne de surpression empêche en outre l'appareil de dépasser la pression de service admissible.

Cran d'arrêt

Le cran d'arrêt situé sur la poignée-pistolet empêche l'enclenchement involontaire de l'appareil.

Respect de l'environnement

Élimination de l'emballage

Les matériaux constitutifs de l'emballage sont recyclables. Veillez réintroduire l'emballage dans un circuit de recyclage.

Élimination de l'ancien appareil

Consultez votre revendeur Kärcher pour savoir comment éliminer l'ancien appareil en respectant l'environnement.

Économies d'eau

L'emploi de cet appareil vous permet d'économiser jusqu'à 85 % d'eau comparé aux autres méthodes de nettoyage. Cet appareil peut aussi fonctionner à l'eau de pluie (utiliser un filtre à eau).

Moindre pollution des eaux usées

Utilisez s.v.p. parcimonieusement les détergents. Veillez respecter les recommandations de dosages accompagnant les détergents.

Avant la première utilisation

Assemblage

Si lors du déballage vous constatez des dégâts dus au transport, veuillez en informer votre revendeur par lettre recommandée avec accusé de réception dans les trois jours. Faites les réserves nécessaires sur le bon de livraison (article 105 du Code de Commerce).

Conditions de branchement

Branchement électrique

La tension spécifiée sur la plaque signalétique doit concorder avec celle débitée par le secteur. La source d'électricité doit être réglementairement reliée à la terre.

N'utilisez que des cordons prolongateurs protégés contre les projections d'eau et dont les fils ont une section suffisante (câble de 10 m: 3 x 1,5 mm²; câble de 30 m: 3 x 2,5 mm²). Déroulez-les complètement du tambour à câble.

Branchement à une conduite d'eau

Veillez respecter les prescriptions publiées par la compagnie distributrice des eaux.

Le raccordement au réseau public a lieu via un flexible d'aspiration (non livré d'origine). N'utilisez qu'un flexible d'arrivée offrant les dimensions suivantes: longueur minimum 7,5 mètres, diamètre minimum 1/2". Pour connaître les données de branchement, reportez-vous aux données techniques.

Commande

Danger de mort!

Le jet haute pression peut endommager les pneumatiques de véhicules ou leurs valves, les pneus risquent d'éclater. Le premier indice d'endommagement est une décoloration des pneus. Pour les nettoyer, maintenez un écart de 30 cm entre la lance et le pneu.

Ne saisissez jamais la fiche mâle de l'appareil les mains mouillées.

Avant chaque utilisation du cordon d'alimentation électrique terminé par une prise, vérifiez s'ils ne sont pas endommagés. Si le cordon où la prise sont endommagés, faites les remplacer sans délai par le service après-vente (SAV) Kärcher/par un électricien agréé.

Avant chaque utilisation, vérifiez que le flexible haute pression est en parfait état. Remplacez immédiatement un flexible haute pression endommagé.

Risque de blessures!

Le jet d'eau sortant par la buse haute pression engendre une force de recul sur la poignée-pistolet. Veillez à vous tenir bien en équilibre, tenez fermement la poignée-pistolet et la lance.

Portez si nécessaire une tenue appropriée pour vous protéger des objets susceptibles de ricocher lorsque percutés par le jet.

Alimentation en eau

Attention: Les impuretés présentes dans l'eau d'alimentation endommagent la pompe. Pour empêcher cela, nous recommandons expressément d'utiliser le filtre à eau Kärcher (n° de réf. 4.730-059). Si le nettoyeur haute pression fonctionne robinet fermé sur la conduite d'alimentation en eau, la culasse de la pompe s'endommage. Avant de faire marcher le nettoyeur haute pression, assurez-vous toujours que le robinet d'eau est ouvert.

L'appareil peut s'alimenter par exemple via un robinet d'eau ou un récipient d'eau ouvert.

Alimentation en eau par un robinet

- A la prise d'eau de l'appareil, raccordez un flexible d'alimentation (non livré d'origine) et connectez-le à la source d'eau.
- Ouvrez le robinet d'eau.

Alimentation en eau à partir d'un récipient ouvert

- Dévissez le raccord d'arrivée d'eau.
- Raccordez le flexible d'aspiration à filtre (non livré d'origine, voir la section « Accessoires en option ») à la prise d'arrivée d'eau équipant l'appareil.
- Plongez le filtre dans le récipient et accrochez-le.
- Avant d'utiliser l'appareil, dégazez-le:
 - De la prise haute pression de l'appareil, dévissez la conduite haute pression.
 - Allumez l'appareil et laissez-le marcher jusqu'à ce que l'eau sorte sans bulles par la prise haute pression.
 - Éteignez l'appareil puis revissez le flexible haute pression.

Préparatifs

- Branchez la fiche mâle dans une prise de courant
- Amenez l'interrupteur principal sur la position « I ».

Enclenchement

- Appuyez sur le cran d'arrêt de la poignée-pistolet puis appuyez sur la gâchette.

Coupure

• Relâchez la gâchette.
Pendant les pauses de travail et avant de laisser l'appareil sans surveillance, appuyez sur le cran d'arrêt pour empêcher un enclenchement involontaire de la poignée-pistolet.

Régler la pression de travail

Pour hausser la pression de travail:

– Tourner la lance dans le sens 

Pour réduire la pression de travail:

– Tourner la lance dans le sens 

Rajouter du détergent

- Suspendez détergent dans le bidon de détergent.
- Tournez la lance en direction  jusqu'à la butée.

Si vous avez ajouté du détergent

Plongez la vanne de dosage de détergent dans un récipient contenant de l'eau propre, faites fonctionner l'appareil pendant environ 1 minute pour que l'eau le rince.

Méthode de nettoyage recommandée

1. Appliquez parcimonieusement le détergent sur la surface sèche puis laissez-le agir (ne le laissez pas sécher dessus).
2. Une fois les salissures décollées, chassez-les avec le jet haute pression.

Branchement des accessoires

Selon le modèle, les accessoires suivants sont fournis d'origine ou en vente dans le commerce spécialisé (voir aussi la section « Accessoires en option »).

- Retirez la lance et montez à la place l'accessoire voulu.

Brosse de lavage

Pour traiter les grandes surfaces lisses, par ex. celles d'une voiture, d'une caravane ou d'un bateau. Possibilité d'ajouter du détergent.

Brosse de lavage rotative

Pour nettoyer à fond, tout en les ménageant, les carrosseries et les surfaces en verre.

Possibilité d'ajouter du détergent.

Buse-rotor

Pour éliminer les salissures rebelles, par ex. sur les dalles en béton ou les façades recouvertes de mousse/moisissures.

Travaillez sans détergent et à la pression de travail la plus élevée.

Fin du service

- Amenez l'interrupteur principal sur « 0 ».
- Débranchez la fiche mâle de la prise de courant.

Si l'appareil était alimenté par un robinet d'eau

- Fermez le robinet d'eau.
- Débranchez l'appareil du robinet d'eau.

Si l'appareil était alimenté par un récipient ouvert

- De la prise d'eau de l'appareil, dévissez le flexible d'aspiration terminé par un filtre.
- Appuyez sur la gâchette de la poignée-pistolet jusqu'à ce que l'appareil soit hors tension.
- Appuyez sur le cran d'arrêt pour empêcher que quelqu'un appuie involontairement sur la gâchette.

Rangement

Attention: le gel peut détruire l'appareil si celui-ci n'a pas été complètement vidé. Pendant l'hiver, rangez l'appareil dans un local à l'abri du gel.

- Débranchez la lance de la poignée-pistolet.
- Enroulez le cordon d'alimentation et accrochez-le par ex. sur la poignée-pistolet.

Accessoires en option

Les accessoires en option élargissent le domaine d'application de votre appareil. Pour en savoir plus sur ces accessoires, veuillez consulter votre revendeur Kärcher. **Figures: voir page 106.**

- 1 Fraise à salissures
- 2 Pare-éclaboussures pour la fraise à salissures
- 3 Kit pour nettoyer les tuyaux
- 4 Brosse de lavage rotative
- 5 Brosse de lavage
- 6 Kit de traitement au jet
- 7 Lance flexible
- 8 Buse triple avec lance
- 9 Lance pour endroits difficilement accessibles
- 10 Lance pour sols
- 11 Rallonge de lance
- 12 Flexible haute pression
- 13 Rallonge de flexible
- 14 Kit pour gros débits d'aspiration
- 15 Flexible d'aspiration avec filtre
- 16 Filtre à eau
- 17 Clapet anti-retour

Détergents

Nous recommandons la gamme de détergents et produits d'entretien Kärcher, car ils vous permettent de travailler sans incident, avec un produit chaque fois adapté à la tâche de nettoyage. Demandez des conseils ou des renseignements à votre revendeur. Voici une sélection restreinte de détergents:

- | | |
|--|--------------------|
| Détergent universel | Profi RM 555 ULTRA |
| Détergent pour voitures | Profi RM 565 ULTRA |
| Détergent pour la maison et le jardin | |
| | Profi RM 570 ULTRA |
| Détergent pour bateaux | Profi RM 575 ULTRA |

Entretien et nettoyage

Nettoyage

Avant un remisage longue durée, pour l'hiver par ex.:

- Du flexible servant à aspirer le détergent, débrancher la vanne de dosage puis nettoyez-la sous l'eau du robinet.
- A l'aide d'une pince plate, extrayez le crible logé dans la prise d'eau de l'appareil puis nettoyez-la sous l'eau du robinet.

Entretien

L'appareil se passe de tout entretien.

Dérangements et remèdes

Les dérangements ont souvent des raisons simples que le récapitulatif ci-après vous permettra de supprimer facilement. En cas de doute ou si le dérangement/remède ne figure pas dans le tableau, veuillez consulter le service après-vente agréé.



Risque d'électrocution!

Les travaux de réparation sur l'appareil sont exclusivement réservés au service après-vente agréé.

L'appareil ne fonctionne pas

- La tension indiquée sur la plaquette signalétique et celle du secteur doivent coïncider.
- Vérifier si le cordon d'alimentation de l'appareil est abîmé.

L'appareil n'atteint pas la pression désirée

- Chasser les bulles d'air présentes dans l'appareil: Laisser la pompe tourner sans son tuyau haute pression jusqu'à ce que l'eau sorte sans bulles par la sortie haute pression. Rebrancher ensuite le tuyau haute pression.
- Nettoyer le filtre monté dans la prise d'eau.
- Vérifier le débit d'arrivée d'eau.
- Vérifier si toutes les conduites aboutissant à la pompe ont des fuites ou si elles sont bouchées.

Fortes variations de pression

- Nettoyer la buse haute pression. A l'aide d'une aiguille, retirer les impuretés obstruant le trou de la buse. Le rincer ensuite par devant.

La pompe n'est pas étanche

- 10 gouttes par minute sont tolérables. En cas de fuite plus importante, contacter le Service après-vente.

Pas d'aspiration de détergent

- Nettoyer le flexible d'aspiration de détergent et son filtre, puis vérifier l'étanchéité du flexible.

Pièces de rechange

Veuillez utiliser exclusivement des pièces de rechange Kärcher d'origine. Vous trouverez un récapitulatif des pièces de rechange à la fin de la présente notice.

Données techniques

Branchement électrique

Tension(1~50/60 Hz)	220-240 V
Puissance raccordée	1,6 kW
Fusible secteur (temporisé)	10 A
Classe de protection	2

Branchement de l'eau

Température maxi. d'arrivée d'eau	40 °C
Débit mini. d'arrivée d'eau (mini.)	600 l/h
Pression d'arrivée (maxi.)	2-12 bar

Caractéristiques de puissance

Pression nominale	90 bar
Pression en service max.	100 bar
Débit de refoulement	360 l/h
Débit d'aspiration de détergent	25 l/h
Force de recul de la poignée-pistole	12 N
Vibrations de l'appareil:	0,8 m/s ²

Niveau de bruit

L _{PA} (EN 60704-1)	76 dB(A)
L _{WA} (EN ISO 4871)	92 dB(A)

Dimensions

Longueur	430 mm
Largeur	145 mm
Hauteur	260 mm
Poids	4,3 kg

Schéma des circuits électriques

- M1 Moteur
- Q1 Interrupteur de l'appareil
- S1 Pressostat
- Z1 Filtre anti-étincelles

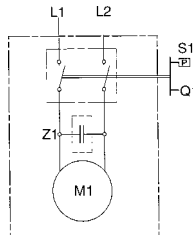

Service

Garantie

Dans chaque pays, les conditions de garantie en vigueur sont celles publiées par notre société de distribution autorisée. Si pendant la durée de la garantie votre appareil présente des vices de matière ou de fabrication, la réparation est gratuite.

En cas de recours en garantie, veuillez vous adresser à votre revendeur ou au bureau du service après-vente le plus proche de chez vous. Munissez-vous de l'appareil, de ses accessoires et de la preuve d'achat.

Service après-vente

Si vous avez des questions à formuler ou en cas de dérangements, notre succursale Kärcher vous viendra volontiers en aide.

Déclaration de conformité européenne

Par la présente, nous déclarons que la machine ci-après répond, de par sa conception et sa construction ainsi que de par le modèle que nous avons mis sur le marché, aux exigences de sécurité et d'hygiène en vigueur de la directive européenne. En cas de modification de la machine effectuée sans notre accord, cette déclaration sera caduque.

Produit: Nettoyeur haute pression

Type: 1.223-xxx

Directives européennes en vigueur:

Directive européenne sur les machines (98/37/CE).
Directive européenne sur les basses tensions (73/23/CE) modifiée par 93/68/CE.

Directive européenne sur la compatibilité électromagnétique (89/336/CE) modifiée par 91/263/CE, 92/31/CE, 93/68/CE.

Normes harmonisées appliquées:

DIN EN 55014-1:1999, DIN EN 55014-2:1997,
DIN EN 60335-1, DIN EN 60335-2-79,
DIN EN 61000-3-2:1995, DIN EN 61000-3-3:2001

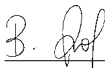
Dr. B. Graf

S. Reiser

H. Jenner

La conformité permanente des appareils de série avec les exigences consignées dans les directives actuelles de la CE et avec les normes appliquées est garantie par des mesures internes. Les soussignés agissent par ordre et avec les pleins pouvoirs de la Direction commerciale.
Alfred Kärcher Kommanditgesellschaft. Sitz Winnenden.
Registergericht: Waiblingen, HRA 169.
Persönlich haftende Gesellschafterin:
Kärcher Reinigungstechnik GmbH. Sitz Winnenden, 2404
Registergericht Waiblingen, HRB

5.957-422 (09/01)

Alfred Kärcher GmbH & Co.
Cleaning Systems
Alfred-Kärcher-Str. 28-40
P.O. Box 160
D-71349 Winnenden

Français - 25

Istruzioni di sicurezza

Uso regolare

Utilizzare questo apparecchio esclusivamente in campo non professionale

- per la pulizia di macchine, veicoli, fabbricati, utensili, facciate, terrazze, attrezzi da giardinaggio ecc. con getto d'acqua ad alta pressione (se necessario con l'aggiunta di detergenti);
- per la pulizia di motori, solo in luoghi provvisti di idoneo separatore di olio;
- con gli accessori, ricambi e detergenti autorizzati dalla Kärcher. Osservare le istruzioni accluse ai detergenti.

Istruzioni di sicurezza generali

Non consentire mai a bambini ed adolescenti l'uso dell'apparecchio.

Non lasciare mai l'apparecchio incustodito quando l'interruttore principale è acceso.

Non usare l'apparecchio in ambienti con atmosfera potenzialmente esplosiva.

Non spruzzare oggetti che possono contenere sostanze nocive alla salute (per es. amianto).

Segnali di pericolo sull'apparecchio

Non rivolgere mai il getto ad alta pressione contro persone, animali, contro lo stesso apparecchio o parti elettriche.



Dispositivi di sicurezza

I dispositivi di sicurezza servono a proteggere da ferite, ed è vietato modificarli o aggirarli.

Valvola di scarico con pressostato

Quando si rilascia la leva della pistola a spruzzo, il pressostato disinserisce la pompa ed il getto ad alta pressione s'interrompe. Tirando la leva il pressostato inserisce di nuovo la pompa.

La valvola di scarico impedisce inoltre il superamento della pressione di servizio consentita.

Pulsante di sicurezza

Il pulsante di sicurezza della pistola a spruzzo impedisce un'attivazione involontaria dell'apparecchio.

Tutela dell'ambiente

Smaltimento dell'imballaggio

I materiali d'imballaggio sono riciclabili. Si prega di avviare l'imballaggio al riciclaggio.

Smaltimento dell'apparecchio dismesso

Il vostro fornitore Kärcher v'informa sullo smaltimento ecologico dell'apparecchio dismesso.

Risparmiare acqua

Con l'impiego di questo apparecchio risparmiate fino all'85 % di acqua rispetto ad altri metodi di lavaggio. Questo apparecchio può essere fatto funzionare anche con acqua piovana (utilizzare il filtro acqua).

Ridurre l'inquinamento dell'acqua di scarico

Si prega di usare con parsimonia i detergenti. Osservare le raccomandazioni di dosaggio accluse ai detergenti.

Al primo impiego

Montaggio

Al disimballaggio controllate il contenuto. Comunicate subito al vostro fornitore gli eventuali danni di trasporto.

Condizioni di allacciamento

Allacciamento elettrico

La tensione sulla targhetta d'identificazione deve coincidere con la tensione di alimentazione. La fonte di corrente deve essere regolarmente collegata a terra.

Utilizzare solo cavi di prolunga protetti contro gli spruzzi d'acqua con sezione dei conduttori adeguata (10 m: 3 x 1,5 mm², 30 m: 3 x 2,5 mm²), svolgendoli completamente dall'avvolgitore per cavi.

Allacciamento idrico

Osservare le norme dell'azienda di distribuzione dell'acqua. È consentito un collegamento di breve durata tramite una valvola di non ritorno (vedi «Accessori speciali»).

Utilizzare solo un tubo flessibile di alimentazione (non compreso nella fornitura) con le seguenti dimensioni: lunghezza minima 7,5 m, diametro minimo 1/2".

Valori di allacciamento, vedi targhetta d'identificazione/dati tecnici.

Uso

Pericolo mortale!

Le valvole dei pneumatici/i pneumatici degli autoveicoli possono essere danneggiati dal getto ad alta pressione ed in seguito possono esplodere. Prima manifestazione di un danno simile è lo sbiadimento del pneumatico. Lavare da una distanza minima di 30 cm.

Non toccare mai la spina di alimentazione con le mani bagnate.

Prima di ogni uso controllare la presenza di eventuali danni al cavo di alimentazione ed alla spina. Fare sostituire immediatamente il cavo di alimentazione danneggiato dal servizio assistenza clienti/elettricista specializzato autorizzati.

Prima di ogni uso controllare la presenza di eventuali danni al tubo flessibile ad alta pressione. Fare sostituire immediatamente il tubo ad alta pressione danneggiato.

Pericolo di lesioni!

Il getto d'acqua, che fuoriesce dall'ugello ad alta pressione, provoca una forza di reazione sulla pistola. Assumere una posizione sicura e tenere ben salda lancia e pistola.

Per proteggersi da oggetti di rimbalzo indossare, se necessario, indumenti protettivi.

Alimentazione dell'acqua

Attenzione! Le impurità nell'acqua di alimentazione danneggiano la pompa. Per impedire ciò, raccomandiamo espressamente l'uso di un filtro dell'acqua Kärcher (codice di ordinazione N° 4.730-059).

Nel funzionamento dell'idropulitrice ad alta pressione con tubo di alimentazione dell'acqua chiuso si provocano danni alla testa del cilindro. Si prega di non fare funzionare mai l'idropulitrice ad alta pressione con il rubinetto dell'acqua chiuso.

L'apparecchio può essere alimentato per es. con acqua dalla condotta dell'acqua oppure da un serbatoio aperto.

Alimentazione dalla condotta dell'acqua

● Collegare un tubo flessibile di alimentazione (non compreso nella fornitura) al raccordo per l'acqua dell'apparecchio ed all'alimentazione dell'acqua.

● Aprire il rubinetto.

Alimentazione dell'acqua da un serbatoio aperto

● Svitare il giunto per l'alimentazione dell'acqua.

Avvitare il tubo di aspirazione con filtro (non compreso nella fornitura, vedi «Accessori speciali») al raccordo per l'acqua dell'apparecchio.

● Immergere il filtro nel serbatoio.

● Sfiatare l'apparecchio prima dell'uso.

– Svitare il tubo flessibile ad alta pressione dal raccordo dell'alta pressione dell'apparecchio.

– Accendere l'apparecchio e farlo funzionare finché l'acqua esce priva di bolle dal raccordo ad alta pressione.

– Spegnerlo l'apparecchio e riavvitare il tubo flessibile ad alta pressione.

Preparazione

● Inserire la spina di alimentazione.

● Disporre l'interruttore principale su «I».

Inserire

● Premere il pulsante di sicurezza della pistola a spruzzo e tirare la leva.

Disinserire

● Rilasciare la leva.

Nelle pause di lavoro e quando ci si allontana dall'apparecchio, attivare la sicurezza contro l'inserimento involontario premendo il pulsante di sicurezza.

Regolare la pressione di lavoro

Aumentare la pressione di lavoro:

- ruotare la lancia nel senso .

Ridurre la pressione di lavoro:

- ruotare la lancia nel senso .

Miscelare il detergente

● Introdurre detergente in un contenitore di detergente

● Ruotare la lancia nel senso  fino all'arresto.

Se è stato miscelato il detergente

● Immergere la valvola dosatrice detergente in un contenitore con acqua pulita, poi accendere e lavare l'apparecchio per circa 1 minuto.

Metodo di lavaggio consigliato

1. Spruzzare con parsimonia il detergente sulla superficie asciutta e lasciare reagire (senza farlo asciugare).

2. Lavare lo sporco così sciolto con il getto ad alta pressione.

Collegare gli accessori

Gli accessori seguenti, a seconda del modello, sono compresi nella fornitura o possono essere acquistati presso i rivenditori specializzati (vedi anche «Accessori speciali»).

● Sostituire la lancia con il rispettivo accessorio.

Spazzola di lavaggio

per grandi superfici lisce – per es. autovettura, roulotte o imbarcazione. È possibile miscelare il detergente.

Spazzola di lavaggio rotante

per un lavaggio delicato e radicale – per es. superfici di carrozzerie e vetrate. È possibile miscelare il detergente.

Spruzzatore rotante

per sporco resistente – per es. lastre sulle vie pedonali oppure facciate coperte di muschio.

Lavorare senza detergente ed alla pressione massima.

Alla fine dell'uso

● Interruttore principale su «0».

● Estrarre la spina di alimentazione.

Con alimentazione dalla condotta dell'acqua

● Chiudere il rubinetto dell'acqua.

● Staccare il tubo di alimentazione dal raccordo dell'apparecchio.

Con alimentazione dell'acqua da un serbatoio aperto

● Svitare il tubo di aspirazione con filtro dal raccordo dell'apparecchio.

● Tirare la leva della pistola a spruzzo finché l'apparecchio è privo di pressione.

● Premere il pulsante di sicurezza per mettere l'apparecchio in sicurezza contro l'inserimento involontario.

Conservazione

Attenzione! Il gelo può distruggere l'apparecchio che non sia stato completamente svuotato dell'acqua. Durante l'inverno conservare l'apparecchio in un luogo protetto dal gelo.

● Staccare la lancia dalla pistola a spruzzo

● Avvolgere il cavo di alimentazione ed appenderlo per es. alla pistola a spruzzo.

Accessori speciali

Gli accessori speciali accrescono le possibilità d'impiego dell'apparecchio. Chiedete al vostro fornitore Kärcher ulteriori informazioni sugli accessori.

Figure, vedi pagina 106.

- 1 Ugello rotante
- 2 Paraspruzzi per ugello rotante
- 3 Set per la pulizia di tubi
- 4 Spazzola di lavaggio rotante
- 5 Spazzola di lavaggio
- 6 Set per idrosabbiatura
- 7 Lancia flessibile
- 8 Ugello a tre getti con lancia
- 9 Lancia per luoghi difficilmente accessibili
- 10 Lancia per pavimenti
- 11 Prolunga per lancia
- 12 Tubo flessibile ad alta pressione
- 13 Prolunga per tubo flessibile
- 14 Set aspirazione grandi quantità
- 15 Tubo flessibile di aspirazione con filtro
- 16 Filtro acqua
- 17 Valvola di non ritorno

Detergenti

Per un lavoro privo d'inconvenienti ed adatto al rispettivo compito di lavaggio consigliamo il nostro programma di detergenti e conservanti Kärcher. Chiedete consiglio oppure informazioni a questo proposito. Riportiamo qui sotto una scelta di prodotti:

Detergente universale

Profi RM 555 ULTRA

Detergente per autovetture

Profi RM 565 ULTRA

Detergente per la casa ed il giardino

Profi RM 570 ULTRA

Detergente per imbarcazioni

Profi RM 575 ULTRA

Cura e manutenzione

Pulizia

Prima di conservare l'apparecchio per un lungo periodo, per es. durante l'inverno:

- Estrarre la valvola dosatrice detergente dal tubo flessibile di aspirazione detergente e lavarla sotto acqua corrente.
- Con una pinza piatta, estrarre il filtro nel raccordo dell'acqua e lavarlo sotto acqua corrente.

Manutenzione

L'apparecchio non richiede manutenzione.

Rimedio in caso di malfunzionamento

I guasti hanno spesso cause semplici, che potete eliminare con l'aiuto della tabella seguente. In caso di dubbio o di guasti/rimedi non indicati nella tabella, siete pregati di rivolgervi al servizio assistenza clienti autorizzato.



Pericolo di scarica elettrica!

I lavori di riparazione all'apparecchio devono essere eseguiti solo dal servizio assistenza clienti autorizzato.

L'apparecchio non funziona

- Controllare la tensione di rete.
- Accertare eventuali danni al cavo di alimentazione.

L'apparecchio non va in pressione

- Sfiatare l'apparecchio: Fare funzionare la pompa senza il tubo ad alta pressione, finché l'acqua esce senza bolle dall'uscita dell'alta pressione. Riattaccare poi il tubo ad alta pressione.

- Pulire il filtro nell'attacco dell'acqua.

- Controllare la quantità di alimentazione dell'acqua.
- Accertare la tenuta o eventuali intasamenti in tutti i tubi di alimentazione della pompa.

Forti oscillazioni di pressione

- Pulite l'ugello ad alta pressione. Con uno spillo, togliete la sporcizia dal foro dell'ugello e lavatelo dalla parte anteriore con acqua.

La pompa perde

- Sono ammesse fino a 10 gocce al minuto. In caso di perdita maggiore rivolgersi al servizio assistenza autorizzato.

Non aspira il detergente

- Pulire il tubo flessibile di aspirazione detergente con filtro e controllare la sua tenuta.

Ricambi

Utilizzate esclusivamente ricambi originali Kärcher. Trovate un sommario dei ricambi alla fine di questo libretto d'istruzioni per l'uso.

Dati tecnici

Allacciamento elettrico

Tensione (1~50/60 Hz)	220-240 V
Potenza allacciata	1,6 kW
Fusibile di settore (ad azione ritardata)	10 A
Classe di sicurezza	2

Allacciamento acqua

Temp. di alimentazione (max)	40 °C
Quantità di alimentazione (min.)	600 l/h
Pressione di alimentazione (max.)	2-12 bar

Prestazioni

Pressione nominale	90 bar
Pressione di lavaro max.	100 bar
Portata	360 l/h
Aspirazione detergente	25 l/h
Reazione del getto sulla pistola a spruzzo alla pressione di lavoro	12 N
Vibrazioni dell'apparecchio:	0,8 m/s ²
Livello di pressione acustica	
L _{PA} (EN 60704-1)	76 dB(A)
L _{WA} (EN ISO 4871)	92 dB(A)

Dimensioni

Lunghezza	430 mm
Larghezza	145 mm
Altezza	260 mm
Peso	4,3 kg

Schema elettrico

- M1 Motore
- Q1 Pulsante
- S1 Pressostato
- Z1 Elemento soppressione
radiodisturbi

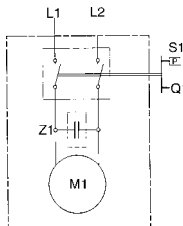

Assistenza

Garanzia

Nel rispettivo paese sono valide le condizioni di garanzia pubblicate dalla nostra società di vendita competente. Eliminiamo gratuitamente entro il termine di garanzia gli eventuali guasti all'apparecchio, se causati da un difetto di materiale o di produzione. Nei casi previsti dalla garanzia rivolgetevi al vostro rivenditore, oppure al più vicino centro assistenza clienti autorizzato, consegnando anche gli accessori ed il documento di acquisto.

Servizio assistenza clienti

In caso d'informazioni o di guasti è a vostra disposizione la nostra filiale Kärcher.

Dichiarazione di conformità CE

Dichiariamo con la presente, che la macchina qui di seguito indicata, in base alla sua concezione e al tipo di costruzione, e nella versione da noi introdotta sul mercato, è conforme ai relativi requisiti fondamentali di sicurezza e di sanità delle direttive della CE.

In caso di modifica apportate alla macchina senza il nostro accordo, questa dichiarazione perde la sua validità.

Prodotto: Idropulitrice ad alta pressione
Tipo: 1.223-xxx

Direttive CE pertinenti:

Direttiva macchine CE (98/37/CEE).
Direttiva bassa tensione CE (73/23/CEE) modificata dalla 93/68/CEE.
Direttiva compatibilità elettromagnetica CE (89/336/CEE) modificata dalle 91/263/CEE, 92/31/CEE, 93/68/CEE.

Norme armonizzate applicate:

DIN EN 55014-1:1999, DIN EN 55014-2:1997,
DIN EN 60335-1, DIN EN 60335-2-79,
DIN EN 61000-3-2:1995, DIN EN 61000-3-3:2001

Dr. B. Graf

S. Reiser

H. Jenner

Mediante accorgimenti interni, è stato assicurato che gli apparecchi di serie siano sempre conformi ai requisiti delle attuali direttive CE e alle norme applicate. I firmatari agiscono su incarico e con i poteri dell'Amministrazione.

Alfred Kärcher Kommanditgesellschaft, Sitz Winnenden.
Registergericht: Waiblingen, HRA 169.
Persönlich haftende Gesellschafterin:
Kärcher Reinigungstechnik GmbH, Sitz Winnenden, 2404
Registergericht Waiblingen, HRB

5.957-422 (09/01)

Alfred Kärcher GmbH & Co.
Cleaning Systems
Alfred-Kärcher-Str. 28-40
P.O. Box 160
D-71349 Winnenden

Italiano - 29

Veiligheidsvoorschriften

Gebruik volgens bestemming

Gebruik dit apparaat niet bedrijfsmatig, maar uitsluitend:

- voor het reinigen met een hogedrukwaterstraal van machines, voertuigen, gebouwen, gereedschap, gevels, terrassen en tuinmachines (indien nodig met reinigingsmiddel);
- voor het reinigen van motoren, alleen op plaatsen met een olieafscheider;
- met toebehoren, onderdelen en reinigingsmiddelen die door Kärcher zijn goedgekeurd. Neem de gebruiksaanwijzingen bij de reinigingsmiddelen in acht.

Algemene veiligheidsvoorschriften

Laat kinderen dit apparaat nooit gebruiken.

Laat het apparaat nooit onbeheerd achter wanneer de hoofdschakelaar is ingeschakeld.

Gebruik het apparaat niet in ruimten met explosiegevaar.

Spuit geen voorwerpen af die voor de gezondheid gevaarlijke stoffen bevatten (bijvoorbeeld asbest).

Waarschuwingen op het apparaat

Richt de hogedrukstraal nooit op mensen, dieren, het apparaat of elektrische delen.



Veiligheidsvoorzieningen

Veiligheidsvoorzieningen dienen als bescherming tegen verwondingen en mogen niet worden veranderd of uitgeschakeld.

Overstroomklep met drukschakelaar

Als de hendel van het spuitpistool wordt losgelaten, schakelt de drukschakelaar de pomp uit. De hogedrukstraal stopt. Als aan de hendel wordt getrokken, schakelt de drukschakelaar de pomp weer in.

De overstroomklep voorkomt bovendien dat de maximale bedrijfsdruk wordt overschreden.

30 - Nederlands

Beveiligingsknop

De beveiligingsknop op het spuitpistool voorkomt onbedoeld inschakelen van het apparaat.

Denk aan het milieu

Verpakking

Het verpakkingsmateriaal kan worden gerecycled. Gooi het niet bij het huisvuil, maar lever het gescheiden in.

Oude apparaat

Raadpleeg uw Kärcher-leverancier voor informatie over het afgeven van uw oude apparaat.

Zuinig gebruik van water

Door het gebruik van dit apparaat bespaart u tot 85 % water. Het apparaat kan ook worden gebruikt met regenwater (met waterfilter).

Voorkom vervuiling van het afvalwater

Maak spaarzaam gebruik van reinigingsmiddelen. Neem de doseervoorschriften bij de reinigingsmiddelen in acht.

Voor het eerste gebruik

Montage

Controleer de inhoud van de verpakking bij het uitpakken. Neem bij transportschade contact op met uw leverancier.

Aansluiting

Elektrische aansluiting

De spanning op het typeplaatje moet overeenkomen met de toevoerspanning. De stroombron moet volgens de voorschriften geaard zijn.

Gebruik alleen een verlengkabel met spatwaterbescherming en voldoende diameter (bij 10 m lengte: 3 x 1,5 mm², bij 30 m lengte: 3 x 2,5 mm²) en rol de kabel volledig van de kabeltrommel.

Aansluiting op waterleiding

Neem de voorschriften van het waterleidingbedrijf in acht.

Gebruik alleen een toevoerslang (niet meegeleverd) met de volgende afmetingen: lengte minstens 7,5 m, diameter minstens ½".

Zie voor aansluitgegevens het typeplaatje en de technische gegevens.

Bediening

Levensgevaar!

Voertuigbanden en bandenventielen kunnen door de hogedrukstraal beschadigd worden en knappen. Een eerste teken hiervoor is een verkleuring van de band. Reinig de band op een afstand van minstens 30 cm.

Pak de stekker nooit met vochtige handen vast. Controleer de aansluitkabel en de stekker voor elk gebruik op beschadiging. Laat een beschadigde aansluitkabel onmiddellijk door een erkende klantenservice of elektromonteur vervangen.

Controleer de hogedrukslang voor elk gebruik op beschadiging. Laat een beschadigde hogedrukslang onmiddellijk vervangen.

Verwondingsgevaar!

Door de uit de hogedrukspoeier naar buiten komende waterstraal werkt een terugstotende kracht op het spuitpistool. Zorg ervoor dat u stevig staat en houd het spuitpistool en de lans stevig vast.

Draag geschikte werkkleding ter bescherming tegen terugspattende delen.

Wattertoevoer

Let op! *Verontreinigingen in het toevoerwater beschadigen de pomp.* Om dit te voorkomen, moet altijd het Kärcher-waterfilter (bestelnr. 4.730-059) worden gebruikt.

Bij gebruik van de hogedrukreiniger met een gesloten watertoevoerleiding wordt de cilinderkopenheid beschadigd. *Gebruik de hogedrukreiniger nooit met een gesloten waterkraan.*

Het apparaat kan via de waterleiding of uit een open reservoir van water worden voorzien.

Wattertoevoer via de waterleiding

- Sluit een toevoerslang (niet meegeleverd) aan op de wateraansluiting van het apparaat en aan de watertoevoer.
- Open de watertoevoer.

Wattertoevoer uit een open reservoir

- Schroef het koppelstuk voor de watertoevoer los.
- Schroef een zuigslang met filter (niet meegeleverd, zie „Speciaal toebehoren“) aan de wateraansluiting van het apparaat vast.
- Hang het filter in het reservoir.
- Ontlucht het apparaat voor gebruik.
 - Schroef de hogedrukleiding van de hogedrukaansluiting van het apparaat los.
 - Schakel het apparaat in en laat het zolang lopen tot het water zonder bellen uit de hogedrukaansluiting komt.
 - Schakel het apparaat uit en schroef de hogedrukslang weer vast.

Vorbereiden

- Steek de stekker in het stopcontact.
- Zet de hoofdschakelaar op „I“.

Inschakelen

- Druk de beveiligingsknop op het spuitpistool in en trek aan de hendel.

Uitschakelen

● Laat de hendel los.
Druk ter voorkoming van onbedoeld inschakelen op de beveiligingsknop wanneer u uw werkzaamheden onderbreekt of wanneer u de machine verlaat.

Werkdruk regelen

Werkdruk groter:

- draai de lans in de richting 

Werkdruk kleiner:

- draai de lans in de richting 

Reinigingsmiddel toevoegen

- Vul de reinigingsmiddeltank met reinigingsmiddel.
- Draai de lans in stand „■ ■ ■ ■“ tot aan de aanslag. Wanneer reinigingsmiddel is toegevoegd
- Hang het reinigingsmiddeldoseerventiel in een reservoir met schoon water. Schakel het apparaat in en laat het ongeveer een minuut schoonspelen.

Geadviseerde reinigingsmethode

1. Sproei het reinigingsmiddel spaarzaam op het droge oppervlak en laat het inwerken (laat het niet opdrogen).
2. Spuit het losgeweekte vuil los met de hogedrukstraal.

Toebehoren aansluiten

Het onderstaande toebehoren wordt meegeleverd of is verkrijgbaar bij de vakhandel, afhankelijk van het model (zie ook: „Speciaal toebehoren“).

- Vervang het desbetreffende toebehoren door de lans.

Wasborstel

voor grote, gladde oppervlakken, bijvoorbeeld van auto, caravan of boot.

Reinigingsmiddel kan worden toegevoegd.

Draaiende wasborstel

voor behoedzame en grondige reiniging, bijvoorbeeld van carrosserie of glas.

Reinigingsmiddel kan worden toegevoegd.

Rotorsproeier

voor hardnekkig vuil, bijvoorbeeld mos op tegels of muren.

Werk zonder reinigingsmiddel en met de hoogste werkdruk.

Gebruik beëindigen

- Zet de hoofdschakelaar op „0“.
- Trek de stekker uit het stopcontact.

Bij watertoevoer via de waterleiding

- Sluit de watertoevoer.
 - Maak het apparaat los van de wateraansluiting.
- ### Bij watertoevoer uit een open reservoir
- Schroef de zuigslang met het filter los van de wateraansluiting van het apparaat.
 - Trek aan de hendel van het spuitpistool tot het apparaat drukloos is.
 - Druk de beveiligingsknop in om per ongeluk inschakelen van het apparaat te voorkomen.

Bewaren

Let op! Vorst kan het apparaat onherstelbaar beschadigen wanneer het niet volledig is leeggemaakt. Bewaar het apparaat in de winter in een vorstvrije ruimte.

- Maak de lans los van het spuitpistool.
- Wikkel de aansluitkabel op en hang deze om het spuitpistool.

Speciaal toebehoren

Met speciaal toebehoren breidt u de mogelijkheden van uw apparaat uit. Raadpleeg uw Kärcher-leverancier voor meer informatie over speciaal toebehoren.

Zie pagina 106 voor afbeeldingen.

- 1 Vuilfrees
- 2 Spatbescherming voor vuilfrees
- 3 Buisreinigungsset
- 4 Draaiende wasborstel
- 5 Wasborstel
- 6 Natstraalset
- 7 Flexibele lans
- 8 Drievoudige sproeier met lans
- 9 Lans voor moeilijk bereikbare plaatsen
- 10 Vloerlans
- 11 Lansverlengstuk
- 12 Hogedrukslang
- 13 Slangverlenging
- 14 Zuigset voor grote hoeveelheden
- 15 Zuigslang met filter
- 16 Waterfilter
- 17 Terugstroombelemmering

Reinigingsmiddel

Wij adviseren u Kärcher-reinigings- en verzorgingsmiddelen voor probleemloos werken, passend bij de desbetreffende reinigingstaak. Vraag ons om advies of informatie. Hier een kleine selectie:

Universeelreiniger

Profi RM 555 ULTRA

Autoreiniger

Profi RM 565 ULTRA

Huis- en tuinreiniger

Profi RM 570 ULTRA

Bootreiniger

Profi RM 575 ULTRA

Verzorging en onderhoud

Reinigen

Voor langdurige opslag, bijvoorbeeld in de winter:

- Trek het reinigingsmiddeldoseerventiel van de zuigslang en reinig het onder stromend water.
- Trek de zeef in de wateraansluiting met een platte tang naar buiten en reinig de zeef onder stromend water.

Onderhoud

Het apparaat is onderhoudsvrij.

Hulp bij storingen

Storingen hebben vaak een eenvoudige oorzaak. Met behulp van het volgende overzicht kunt u een storing zelf oplossen. Neem bij overige storingen of in geval van twijfel contact op met de erkende klantenservice.



Gevaar voor een elektrische schok!

Reparatiewerkzaamheden aan het apparaat mogen alleen door de erkende klantenservice worden uitgevoerd.

Apparaat doet niets

- Netspanning controleren.
- Aansluitkabel op beschadigingen controleren.

Apparaat komt niet op druk

- Apparaat ontlichten: Pomp zonder hogedrukslang laten lopen, tot het water zonder lucht bellen op de hogedrukuitgang naar buiten komt. Daarna hogedrukslang weer aansluiten.
- Zeef in de wateraansluiting reinigen.
- Watertoevoerhoeveelheid controleren.
- Controleer of de aanvoerleidingen naar de pomp niet lekken, verstopt, of dicht gedrukt zijn.

Sterke drukschommelingen

- Reinig de hogedruksproeier. Met een naald het vuil uit de opening van de sproeier verwijderen en met water vanaf de voorkant naspoelen.

Pomp lekt

- 10 druppels per minuut zijn toelaatbaar. Bij grotere lekkage dient u de hulp van de erkende klantenservice in te roepen.

Geen aanzuiging van reinigingsmiddel

- Aanzuigslang voor reinigingsmiddel en het filter reinigen en op lekkage controleren.

Vervangingsonderdelen

Gebruik uitsluitend originele Kärcher-onderdelen. Een onderdelenoverzicht vindt u aan het einde van deze gebruiksaanwijzing.

Technische gegevens

Stroomaansluiting

Spanning (1-50/60 Hz)	220-240 V
Aansluitvermogen	1,6 kW
Netzekering (traag)	10 A
Isolatieklasse	2
Wateraansluiting	
Aanvoertemperatuur (max.)	40 °C
Aanvoerhoeveelheid (min.)	600 l/h
Toevoerdruk (max.)	2-12 bar

Capaciteit

Nominale druk	90 bar
Werkdruk max.	100 bar
Transporthoeveelheid	360 l/h
Anzuiging reinigingsmiddel	25 l/h
Terugstotende kracht op het spuitpistool bij werkdruk	12 N
Machinetrillingen:	0,8 m/s ²

Geluidenniveau

L _{PA} (EN 60704-1)	76 dB(A)
L _{WA} (EN ISO 4871)	92 dB(A)

Maten

Lengte	430 mm
Breedte	145 mm
Hoogte	260 mm
Gewicht	4,3 kg

Schakelschema

M1 Motor
Q1 Hoofdschakelaar
S1 Drukschakelaar
Z1 Ontstoringfilter

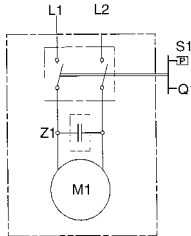

Service

Garantie

De garantievoorwaarden van onze verkoopmaatschappij in uw land zijn van toepassing. Eventuele storingen aan het apparaat verhelpen wij kostenloos binnen de garantietermijn indien een materiaal- of fabricagefout daarvan de oorzaak is. Neem in een desbetreffend geval contact op met uw leverancier of de dichtstbijzijnde klantenservice-werkplaats. Neem het toebehoren en uw aankoopbewijs mee.

Klantenservice

Bij vragen of storingen helpt onze Kärcher-vestiging u graag verder.

EU conformiteitsverklaring

Hiermee verklaren wij dat de hierna vermelde machine op grond van haar concipiëring en constructie en in de door ons in omloop gebrachte uitvoering beantwoordt aan de desbetreffende veiligheids- en gezondheidsvoorschriften van de EG-richtlijnen. Na een wijziging aan de machine die niet in overleg met ons wordt uitgevoerd, verliest deze verklaring haar geldigheid.

Product: Hogedrukreiniger

Type: 1.223-xxx

Desbetreffende EG-richtlijn:

EG-machinerichtlijn (98/37/EEG).

EG-laagspanningsrichtlijn (73/23/EEG) gewijzigd door 93/68/EEG.

EG-richtlijn elektromagnetische verenigbaarheid (89/336/EEG) gewijzigd door 91/263/EEG, 92/31/EEG en 93/68/EEG.

Toegepaste geharmoniseerde normen:

DIN EN 55014-1-1:1999, DIN EN 55014-2:1997,

DIN EN 60335-1, DIN EN 60335-2-79,

DIN EN 61000-3-2:1995, DIN EN 61000-3-3:2001

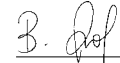
Dr. B. Graf

S. Reiser

H. Jenner

Door interne maatregelen is er voor gezorgd dat de standaard-apparaten altijd beantwoorden aan de eisen van de actuele richtlijnen en de toegepaste normen. De ondergetekenden handelen in opdracht en op volmacht van de bedrijfsleiding.

Alfred Kärcher Kommanditgesellschaft, Sitz Winnenden.

Registergericht: Waiblingen, HRA 169.

Persönlich haftende Gesellschafterin:

Kärcher Reinigungstechnik GmbH, Sitz Winnenden, 2404

Registergericht Waiblingen, HRB

5.957-422 (09/01)

Alfred Kärcher GmbH & Co.
Cleaning Systems
Alfred-Kärcher-Str. 28-40
P.O. Box 160
D-71349 Winnenden

Nederlands - 33

Consejos y advertencias de seguridad

Campo de aplicación del aparato

El aparato ha sido diseñado exclusivamente para un uso no industrial

- para la limpieza con alta presión de máquinas, vehículos, herramientas, edificios, terrazas, herramientas y muebles de jardín, etc. (en caso necesario pueden agregarse también detergentes).
- para la limpieza de los motores de vehículos sólo en aquellos lugares que estén provistos del correspondiente separador de aceite.
- para el funcionamiento exclusivo con los accesorios, repuestos y detergentes originales u homologados por el fabricante. Ténganse en cuenta a este respecto los consejos y advertencias que incorporan los envases de los detergentes.

Consejos y advertencias de seguridad generales

No permita nunca el manejo o la manipulación del aparato por parte de niños o jóvenes sin la presencia de una persona adulta.

Permanezca siempre en las proximidades del aparato mientras esté conectado el interruptor principal del mismo. No hacer funcionar el aparato en áreas con peligro de explosión.

No proyectar el chorro de agua contra objetos que contengan substancias o materias nocivas para la salud (por ejemplo amianto).

Símbolo de advertencia en el aparato

No dirigir nunca el chorro de agua contra personas, animales, el aparato mismo o elementos o componentes eléctricos de éste.



Dispositivos de seguridad

Los dispositivos de seguridad que incorpora el aparato tienen por objeto proteger al usuario de posibles lesiones y no deberán manipularse, modificarse, transformarse, desactivarse o anularse bajo ningún concepto.

Válvula de derivación (by-pass) con presostato

Al dejar de oprimir el gatillo de la pistola, el presostato desconecta la bomba, interrumpiéndose el chorro de

alta presión. Al volver a oprimir el gatillo, el presostato conecta la bomba. Además, la válvula de derivación (by-pass) evita que pueda sobrepasarse la máxima presión de servicio admisible.

Interruptor de bloqueo

El interruptor de bloqueo asegura la pistola contra cualquier accionamiento involuntario de la misma.

Protección activa del medio ambiente

Evacuación de los materiales de embalaje

Los materiales empleados en el embalaje del aparato son reciclables y recuperables. Por lo tanto no deberá tirarlo al cubo de basura. Entréguelo en los Puntos o Centros Oficiales de recogida para su reciclaje o recuperación.

Desguace del aparato usado

Su Distribuidor le informará gustosamente sobre las vías más actuales para la evacuación de su aparato usado.

Reducción del consumo de agua

Esta limpiadora le permite reducir el consumo de agua, en comparación con otros métodos de limpieza, en hasta un 85 %. Además, el aparato también puede trabajar con agua de lluvia (se aconseja utilizar en tal caso un filtro de agua).

Reducción de la contaminación de las aguas residuales

En interés de la protección del medio ambiente, recomendamos hacer un uso muy moderado de los detergentes. Obsérvese a este respecto las instrucciones y consejos de dosificación que incorporan las etiquetas de las envolturas de los detergentes.

Preparativos para la puesta en marcha

Montaje del aparato y los accesorios

Si al desembalar el aparato comprobara Vd. algún daño o desperfecto en el mismo atribuible al transporte, rogamos se dirija inmediatamente al Distribuidor en donde adquirió su aparato.

Conexión a las redes eléctrica y de agua

Conexión a la red eléctrica

Verificar si la red eléctrica cumple con los valores

detalados en la placa de características del aparato. Cerciorarse de que la toma de corriente está provista de un conductor de protección (tierra).

Utilizar sólo cables de prolongación protegidos contra las salpicaduras, con una sección transversal suficiente (10 m = 1,5 mm², 30 m = 2,5 mm²). ¡Atención! El cable deberá estar completamente desenrollado del tambor.

Conexión a la red de agua

Observar estrictamente las normas y disposiciones de la empresa local de abastecimiento de agua.

Acoplar la manguera de alimentación de agua (no incluida en el equipo de serie del aparato) a la toma de agua del aparato y a la conexión de la red de agua (grifo). Medidas mínimas de la manguera: Longitud 7,5 m, Diámetro ½".

Cerciorarse de que la conexión a la red de agua cumple con los valores detallados en la placa o en las Características Técnicas del aparato.

Manejo del aparato



¡Peligro de muerte!

Los neumáticos de vehículos y válvulas de neumáticos sólo se limpiarán desde la distancia mínima de trabajo de 30 cm. En caso de no observar estos consejos, el chorro de alta presión puede causar daños en las válvulas de los neumáticos y en los neumáticos de los vehículos. El primer indicio de esto es la decoloración del neumático. No asir el enchufe del aparato con las manos húmedas o mojadas.

Verificar el estado del cable de conexión a la red eléctrica antes de cada puesta en marcha del aparato. Este no deberá presentar en ningún caso huellas de daños o desperfectos (¡peligro de accidentes o cortocircuitos!). En caso de comprobar la existencia de daños o desperfectos en el mismo, deberá sustituirse inmediatamente por uno nuevo. Esta trabajo sólo deberá ser ejecutado por un electricista cualificado o personal técnico especializado del Servicio Postventa Oficial.

Verificar el estado general de la manguera de alta presión antes de cada puesta en marcha del aparato. En caso de comprobar la existencia de daños o desperfectos en la misma, deberá sustituirse inmediatamente por una nueva.



¡Peligro de lesiones!

El chorro de agua expelido produce un efecto retropropulsor sobre la pistola. Por ello deberá procurarse trabajar en un punto o zona segura y nivelada, sujetando firmemente la pistola.

Como protección contra partículas y las salpicaduras de agua deberá llevarse ropa protectora apropiada.

Alimentación de agua

El aparato se puede conectar a la red de agua o a un recipiente abierto.

Alimentación de agua del aparato desde la red pública de abastecimiento:

- Acoplar la manguera de alimentación de agua (no incluida en el equipo de serie del aparato) a la toma de agua del aparato y a la conexión de la red de agua.
- Abrir el grifo de agua.

Alimentación de agua del aparato desde un recipiente abierto

- Retirar el racor de empalme para la alimentación de agua de la toma de agua del aparato.
- Empalmar la manguera de aspiración con filtro (no forma parte del equipo de serie del aparato, véase al respecto el capítulo «Accesorios opcionales») en la toma de agua del aparato.
- Introducir el filtro en el recipiente de alimentación de agua.
- Purgar el aire que pudiera encontrarse en el interior del aparato.
 - Desempalmar la manguera de alta presión del acoplamiento de alta presión del aparato.
 - Conectar el aparato y hacerlo funcionar, sin acoplar la manguera de alta presión, hasta que el agua salga sin burbujas de aire en la salida de alta presión del aparato.
 - Desconectar el aparato. Empalmar la manguera de alta presión al aparato.

Preparativos

- Introducir el enchufe del aparato en la toma de corriente.
- Colocar el interruptor principal del aparato en la posición de conexión «I».

Conectar el aparato

- Pulsar el seguro contra accionamiento involuntario de la pistola y oprimir el gatillo.

Desconectar el aparato

- Soltar el gatillo.
- En los intervalos de inactividad de la máquina dentro de los ciclos de trabajo, así como al abandonar por cualquier circunstancia las inmediaciones del aparato, pulsar siempre el seguro contra accionamiento involuntario de la pistola.

Regulación de la presión de trabajo

Aumentar la presión de trabajo:

Girar la lanza en dirección al símbolo 

Reducir la presión de trabajo:

Girar la lanza en dirección al símbolo 

Agregar detergente

- Introducir detergente en el depósito o bidón de detergente.
- Girar la lanza hasta el tope en dirección al símbolo 

En caso de haber trabajado con detergente

- Introducir la válvula dosificadora del detergente en un recipiente con agua limpia. Conectar el aparato durante un minuto aproximadamente y enjuagarlo.

Método de limpieza aconsejado

1. Pulverizar el detergente moderadamente sobre el objeto o superficie a limpiar, que deberá estar siempre seco. Dejar actuar el detergente, sin que llegue a secarse.
2. Eliminar la suciedad desprendida con el chorro de alta presión.

Acoplamiento de los accesorios

En función del modelo y nivel de equipamiento concreto de cada aparato, éstos pueden incorporar de serie los accesorios detallados más abajo. Estos accesorios pueden adquirirse asimismo como accesorios opcionales en el comercio especializado (véase al respecto el capítulo «Accesorios opcionales»):

- ¡Atención! Los accesorios se acoplan directamente en la pistola, por lo que hay que desacoplar previamente la lanza de la pistola.

Cepillo de lavado

para la limpieza de grandes superficies lisas, por ejemplo, en automóviles, caravanas o embarcaciones. Se puede agregar detergente.

Cepillo de lavado rotativo

para el lavado cuidadoso y a fondo de la carrocería o las superficies acristaladas. Se puede agregar detergente.

Boquilla de chorro rotativo

para la eliminación de la suciedad particularmente resistente y fuertemente adherida – por ejemplo el musgo adherido sobre baldosas o fachadas.

Trabajar sin agregar detergente, ajustando la máxima potencia de trabajo.

Tras concluir el trabajo con la máquina

- Colocar el interruptor principal en la posición de desconexión «0».
- Extraer el enchufe del aparato de la toma de corriente.

En caso de trabajar con alimentación de agua desde la red pública de abastecimiento:

- Cerrar el grifo.
- Desempalmar la manguera de alimentación de agua del grifo.

En caso de trabajar con alimentación de agua desde un recipiente abierto

- Desempalmar la manguera de aspiración con filtro de la toma de agua del aparato.
- Oprimir el gatillo de la pistola hasta evacuar la presión del aparato.
- Pulsar el seguro contra accionamiento involuntario y bloquear el aparato.

Guardar el aparato

¡Atención! Los aparatos que no hayan sido vaciados completamente de agua pueden sufrir daños a consecuencia de las bajas temperaturas. Por eso aconsejamos guardar el aparato durante la estación invernal en una nave o espacio protegido contra las bajas temperaturas (provisto de calefacción).

- Desacoplar la lanza de la pistola.
- Enrollar el cable de conexión del aparato y colgarlo de la pistola.

Accesorios opcionales

Los accesorios opcionales amplían considerablemente el campo de aplicación de su aparato, Solicite una información detallada a este respecto a su Distribuidor.

Las ilustraciones figuran en la página [106].

- 1 Boquilla turbo o de chorro rotativo («efecto fresadora»)
- 2 Protección contra salpicaduras de la boquilla turbo
- 3 Juego para la limpieza de tubos y tuberías
- 4 Cepillo de lavado rotativo
- 5 Cepillo de lavado
- 6 Juego para proyección de chorro de arena en húmedo
- 7 Lanza flexible
- 8 Boquilla de chorro triple, con lanza
- 9 Lanza para lugares de difícil acceso
- 10 Lanza para limpieza de suelos
- 11 Elemento de prolongación de la lanza
- 12 Manguera de alta presión
- 13 Prolongación de la manguera
- 14 Juego para aspiración de grandes cantidades
- 15 Manguera de aspiración con filtro
- 16 Filtro de agua
- 17 Bloqueo anti-retorno

Detergentes

Con objeto de asegurar el funcionamiento seguro y correcto de su aparato, se aconseja usar sólo los detergentes y agentes conservantes de Kärcher, desarrollados específicamente para el aparato y la tarea de limpieza concreta. Consulte a este respecto a su Distribuidor o solicite nuestros folletos informativos sobre detergentes. He aquí una pequeña selección de nuestra gama de detergentes:

Detergente universal Profí RM 555 ULTRA

Detergente limpiador, para automóviles

Profí RM 565 ULTRA

Detergente limpiador para el hogar y jardín

Profí RM 570 ULTRA

Detergente limpiador para embarcaciones

Profí RM 575 ULTRA

Trabajos de cuidado y mantenimiento

Limpieza del aparato

Antes de un prolongado período de inactividad, por ejemplo durante la estación invernal:

- Desempalmar la válvula dosificadora del detergente de la manguera de aspiración del detergente y enjuagarla bajo el grifo de agua.
- Extraer el filtro en la toma de agua del aparato con ayuda de unos alicates y limpiarlo bajo el grifo de agua.

Mantenimiento del aparato

El aparato no requiere un mantenimiento específico.

Localización de averías

Hay pequeñas anomalías que no suponen necesariamente la existencia de una avería y, por consiguiente, no requieren la intervención del Servicio Técnico Postventa. Con frecuencia se trata de pequeñas anomalías fáciles de subsanar. En caso de duda o al comprobar averías no descritas en los siguientes consejos y advertencias, deberá avisarse al Servicio Técnico Postventa.

¡Peligro de descargas eléctricas!

Los trabajos de reparación que fuera necesario efectuar en el aparato sólo podrán ser ejecutados por personal especializado del Servicio Técnico Postventa Oficial.

El aparato no se pone en marcha

- Verificar la tensión de la red eléctrica.
- Verificar si el cable de conexión a la red eléctrica presenta huellas de daños o desperfectos.

El aparato no coge presión

- Purgar el aire del aparato: Hacer funcionar la bomba, sin manguera de alta presión, hasta que salga agua sin burbujas por la salida de alta presión del aparato. Acoplar nuevamente la manguera de alta presión al aparato.
- Limpiar el filtro de la entrada de agua del aparato.
- Verificar el caudal y la presión del agua suministrada al aparato.
- Verificar si las tuberías de alimentación que conducen a la bomba presentan inestaqueidades u obstrucciones.

La presión fluctúa fuertemente

- Limpiar la boquilla de alta presión. Eliminar con ayuda de una aguja las obstrucciones que pudieran existir en la boquilla y enjuagarla con agua (de dentro hacia afuera).

Inestaqueidades en la bomba

- Unas fugas del orden de 10 gotas por minuto son admisibles. En caso de comprobarse fugas mayores, avisar al Servicio Técnico Postventa.

No se aspira detergente

- Limpiar la manguera de aspiración del detergente con filtro. Verificar la estanqueidad de la manguera.

Repuestos

Tenga presente que sólo deberán usarse repuestos originales u homologados por el fabricante. En las páginas finales de estas Instrucciones figuran los números de pedido de los repuestos para su aparato.

Características Técnicas

Conexión a la red eléctrica

Tensión (1~50 /60 Hz)	220-240 V
Potencia de conexión	1,6 kW
Fusible (inerte)	10 A
Clase de protección	2

Conexión a la red de agua

Máx. temp. del agua de entrada	40 °C
Mínimo caudal de alimentación	600 l/h
Max. presión de alimentación	2-12 bar

Potencia y rendimientos

Presión nominal	90 bar
Presión de trabajo máxima	100 bar
Caudal de agua	360 l/h
Aspiración de detergente	25 l/h
Fuerza de retroceso en la pistola a presión de trabajo	12 N
Nivel de vibraciones del aparato	0,8 m/s ²
Nivel sonoro	
L _{PA} (EN 60704-1)	76 dB(A)
L _{WA} (EN ISO 4871)	92 dB(A)

Medidas

Longitud	430 mm
Anchura	145 mm
Altura	260 mm
Peso	4,3 kg

Esquema de circuitos eléctricos

- M1 Motor
- Q1 Interruptor de conexión
- S1 Presostato
- Z1 Filtro supresor de interferencias

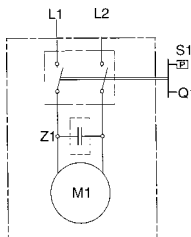

Servicio

Garantía

En cada país rigen las condiciones de garantía establecidas por las correspondientes Sociedades Distribuidoras. Las perturbaciones y averías de su aparato serán subsanadas de modo gratuito en la medida en que las causas de las mismas sean debidas a defectos de material o de fabricación.

En un caso de garantía rogamos se dirija al Distribuidor en donde adquirió el aparato o a la Delegación Oficial del Servicio Postventa.

Servicio Técnico Postventa

En caso de duda o averías, rogamos se dirija a la Delegación o Sociedad Nacional de su país.

Declaración de conformidad de la UE

Por la presente declaramos los abajo firmantes que la máquina designada a continuación cumple, tanto por su concepción y clase de construcción como por la ejecución que hemos puesto en circulación, las normas fundamentales de seguridad y protección de la salud formuladas en las directivas comunitarias correspondientes. La presente declaración pierde su validez en caso de alteraciones en la máquina efectuadas sin nuestro consentimiento explícito.

Producto: Limpiadora de alta presión

Modelo: 1.223-xxx

Directivas comunitarias aplicables:

Directiva comunitaria sobre máquinas (CEE 98/37/).

Directiva comunitaria sobre equipos de baja tensión (CEE 73/23) modificada mediante CEE 93/68.

Directiva sobre compatibilidad electromagnética (CEE 89/336) modificada mediante CEE 91/263, CEE 92/31 y CEE 93/68.

Normas armonizadas aplicadas:

DIN EN 55014-1:1999, DIN EN 55014-2:1997,

DIN EN 60335-1, DIN EN 60335-2-79,

DIN EN 61000-3-2:1995, DIN EN 61000-3-3:2001

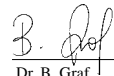
Dr. B. Graf

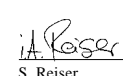
S. Reiser

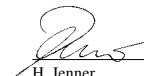
H. Jenner

Mediante una serie de medidas internas, queda asegurado que los aparatos y equipos de serie cumplan siempre las exigencias formuladas en las directivas comunitarias actuales y en las normas correspondientes a aplicar. Los firmantes actúan autorizados y con poder otorgado por la dirección de la empresa. Alfred Kärcher Kommanditgesellschaft. Sitz Winnenden. Registergericht: Waiblingen, HRA 169. Persönlich haftende Gesellschafterin: Kärcher Reinigungstechnik GmbH. Sitz Winnenden, 2404 Registergericht Waiblingen, HRB

5.957-422 (09/01)

Alfred Kärcher GmbH & Co.
Cleaning Systems
Alfred-Kärcher-Str. 28-40
P.O. Box 160
D-71349 Winnenden

Español - 37

Advertências de segurança

Utilização conforme as disposições legais

Use este aparelho exclusivamente em áreas não industriais

- para limpar máquinas, veículos, edifícios, ferramentas, fachadas, terraços, utensílios de jardinagem etc., com jacto de água de alta pressão (e no caso de necessidade com aditivo de produto de limpeza).
- para a limpeza de motores só nos locais equipados com o correspondente separador de óleo.
- com acessórios, peças de reposição e produtos de limpeza autorizados por Kärcher. Observe as indicações que acompanham os produtos de limpeza.

Advertências gerais de segurança

Jamais permita crianças e jovens trabalhar com o aparelho.

Jamais abandone o aparelho enquanto o interruptor principal estiver ligado.

Não trabalhar com o aparelho em recintos com perigo de explosão.

Não lavar a jacto os objectos que contêm material nocivos para a saúde (p. ex. amianto).

Sinal de advertência no aparelho

Jamais dirija o jacto de alta pressão contra pessoas, animais, o aparelho mesmo ou peças eléctricas.



Dispositivos de segurança

Os dispositivos de segurança servem para a protecção contra lesões e não podem ser alterados ou violados.

Válvula de descarga com interruptor de pressão

Depois de soltar a alavanca, o interruptor de pressão desliga a bomba. Depois de puxar a alavanca, o interruptor de pressão liga novamente a bomba. Além disso, a válvula de descarga impede que a pressão de regime admissível seja ultrapassada.

Botão de segurança

O botão de segurança na pistola pulverizadora manual impede uma ligação involuntária do aparelho.

Protecção do ambiente

Eliminar o material de embalagem

Os materiais de embalagem são recicláveis. Por favor, entregue o material de embalagem para a reciclagem.

Eliminação do aparelho usado

As informações sobre a eliminação ecológica podem ser obtidas no seu revendedor Kärcher.

Economizar água

Pelo emprego deste aparelho você economiza, comparado com outros métodos de limpeza, até 85 % de água. O aparelho pode funcionar também com água pluvial (usar filtro de água).

Aliviar águas servidas

Por favor use moderadamente os produtos de limpeza. Observe as recomendações de dosagem que acompanham os produtos de limpeza.

Antes da operação inicial

Montagem

Ao desembalar, controle o conteúdo da embalagem. Por favor, no caso de sinistro de transporte, avise o seu revendedor.

Condições prévias para a ligação

Ligação eléctrica

A tensão indicada na placa de característica tem de concordar com a tensão de alimentação. A fonte de corrente tem de estar ligada correctamente à terra. Só usar cabos de extensão protegidos contra respingos de água com uma secção transversal de condutor suficiente (10 m: 3 x 1,5 mm², 30 m: 3 x 2,5 mm²) e desenrolar completamente do tambor para cabos.

Ligação à canalização de água

Observe os regulamentos da sua empresa de abastecimento de água.

Utilizar somente mangueira adutora (não faz parte do volume de fornecimento) com as seguintes dimensões:

Comprimento no mínimo 7,5 m,

Diâmetro no mínimo ½".

Potência nominal, veja a placa de características/dados técnicos.

Manejo

Perigo de morte!

Os pneus dos automóveis/as válvulas dos pneus podem ser danificados pelo jacto de alta pressão. O primeiro indício de uma danificação é a mudança da cor do pneu. Fazer a limpeza a uma distância de no mínimo 30 cm.

Nunca pegar a ficha de rede com a mãos húmidas. Antes de cada trabalho, controlar se o cabo de ligação e a ficha de rede apresentam danos. Mandar o serviço de assistência técnica/uma oficina eléctrica especializada autorizada trocar imediatamente o cabo de ligação danificado.

Antes de cada trabalho, controlar se a mangueira de alta pressão apresenta danos. Trocar imediatamente a mangueira de alta pressão danificada.

Perigo de lesão!

O jacto de água que sai no bocal de alta pressão provoca uma força de repulsão na pistola pulverizadora manual. Portanto cuide de estar num lugar seguro e segure firmemente a pistola pulverizadora manual e o tubo de jacto.

Se for necessário, usar vestimenta apropriada para a protecção contra peças que são projectadas de volta pelo jacto.

Abastecimento de água

Atenção! Impurezas na água de alimentação danificam a bomba. Para impedir isto, chamamos expressamente a atenção para usar o filtro de água Kärcher (número de pedido 4.730-059).

No caso da operação da lavadora de alta pressão com o tubo adutor de água fechado ocorre uma danificação da unidade da cabeça do cilindro. Por favor, nunca funcione a máquina com a torneira de água fechada.

O aparelho pode ser abastecido com água da canalização de água ou dum recipiente aberto.

Abastecimento com água da canalização de água

- Ligar uma mangueira adutora (não faz parte do volume de fornecimento) à ligação de água do aparelho e na tomada da canalização de água.
- Abrir a torneira de água.

Abastecimento com água do recipiente aberto

- Desaparafusar a peça de acoplamento da tomada de água.
- Aparafusar a mangueira de aspiração com filtro (não incluída no fornecimento, veja «Acessórios especiais») à ligação de água do aparelho.
- Pendurar o filtro dentro do recipiente.
- Purgar o ar antes de colocar o aparelho em funcionamento.
 - Desaparafusar a tubulação de alta pressão na ligação de alta pressão do aparelho.
 - Ligar o aparelho e deixá-lo funcionar tanto tempo até a água sair sem bolhas na ligação de alta pressão.
 - Desligar o aparelho e aparafusar novamente a mangueira de alta pressão.

Preparar

- Meter a ficha de rede na tomada de corrente.
- Colocar o interruptor principal na posição «I».

Ligar

- Pressionar o botão de segurança na pistola pulverizadora manual e puxar a alavanca.

Desligar

- Soltar a alavanca.

Nos intervalos de trabalho e ao abandonar o aparelho, proteger o aparelho contra ligação involuntária pressionando o botão de segurança.

Regular a pressão de regime

Aumentar a pressão de regime:

Girar o tubo de jacto na direcção de «».

Diminuir a pressão de regime:

Girar o tubo de jacto na direcção de «».

Adicionar produto de limpeza

- Encher o tanque de produto de limpeza com produto de limpeza.
- Girar o tubo de jacto na direcção de «» até o encosto.

Se foi adicionado produto de limpeza

- Pendurar a válvula de dosagem de produto de limpeza dentro dum recipiente com água clara, ligar e lavar o aparelho aproximadamente durante 1 minuto.

Método de limpeza recomendado

1. Pulverizar moderadamente o produto de limpeza sobre a superfície seca e deixar actuar (não deixar secar).
2. Remover a sujeira dissolvida com o jacto de alta pressão.

Ligar o acessório

O seguinte acessório, conforme o medelo, está incluído no fornecimento, ou pode ser adquirido no mercado do ramo (veja também «Acessórios especiais»).

- Trocar o respectivo acessório pelo tubo de jacto.

Escova de lavar

para superfícies lisas, grandes – p. ex. no automóvel, caravana ou barco. Pode ser adicionado produto de limpeza.

Escova rotativa de lavar

para uma limpeza cuidadosa e minuciosa – p. ex., superfícies de carroçaria e de vidro.

Pode ser adicionado produto de limpeza.

Bocal variável

para sujidades persistentes – p. ex., placas para passeio ou fachadas atacadas por musgos.

Trabalhar sem produto de limpeza e com a máxima pressão de trabalho.

Terminar o serviço

- Interruptor principal na posição «0».
- Tirar a ficha de rede da tomada de corrente.

No caso de abastecimento de água da canalização de água

- Fechar a entrada de água.
- Desligar o aparelho da ligação de água.
- No caso de abastecimento de água dum recipiente aberto
- Desaparafusar a mangueira de aspiração com filtro na ligação de água do aparelho.
- Puxar a alavanca na pistola pulverizadora manual até o aparelho ficar sem pressão.
- Pressionar o botão de segurança para proteger o aparelho contra uma ligação involuntária.

Guardar

Atenção! A geada pode danificar o aparelho que não foi esvaziado completamente. Durante o inverno guarde o aparelho num recinto protegido contra geadas.

- Separar o tubo de jacto da pistola pulverizadora manual.
- Enrolar o cabo de ligação e, p. ex., pendurá-lo na pistola pulverizadora manual.

Acessórios especiais

Os acessórios especiais ampliam a possibilidade de utilização do seu aparelho. Você pode obter as respectivas informações detalhas no seu revendedor Kärcher.

Ilustrações, veja a página 106.

- 1 Fresa para sujidade
- 2 Protecção contra borrifos
- 3 Jogo de limpeza tubo
- 4 Escova de lavar rotativa
- 5 Escova de lavar
- 6 Jogo de jacto húmido
- 7 Tubo de jacto flexível
- 8 Bocal tripló com tubo de jacto
- 9 Tubo de jacto para lugares de acesso difícil
- 10 Tubo de jacto do chão
- 11 Extensão para o tubo de jacto
- 12 Mangueira de alta pressão
- 13 Extensão para mangueira
- 14 Jogo de aspiração de quantidade grande
- 15 Mangueira de aspiração com filtro
- 16 Filtro de água
- 17 Dispositivo anti-retorno

Produto de limpeza

Para um trabalho sem perturbações e adequado à tarefa de limpeza recomendamos o nosso programa de limpeza e conservação Kärcher. Por favor, consulte-nos pedindo as informações sobre este assunto. A seguir uma breve selecção:

Produto de limpeza universal

Profi RM 555 ULTRA

Produto de limpeza de automóvel

Profi RM 565 ULTRA

Produto de limpeza de casa e jardim

Profi RM 570 ULTRA

Produto de limpeza de barcos

Profi RM 575 ULTRA

Conservação e manutenção

Limpar

Antes de armazenar por longo tempo, p. ex. no inverno:

- Tirar a válvula de dosagem do produto de limpeza da mangueira de aspiração do produto de limpeza e limpar com água corrente.
- Extrair o crivo na ligação de água com um alicate de pontas chatas e limpar com água corrente.

Manutenção

O aparelho é isento de manutenção.

Auxílio no caso de avarias

As avarias têm muitas vezes origens simples que você mesmo pode eliminá-las com a ajuda da tabela sinóptica seguinte. Em caso de dúvida ou no caso de avarias/remédio não indicados aqui, dirija-se, por favor, ao serviço de assistência técnica autorizado.



Perigo de choque eléctrico!

Os trabalhos de reparação só podem ser feitos por um serviço de assistência técnica autorizado.

O aparelho não funciona

- Controle a tensão da rede.
- Controle se o cabo de ligação apresenta danificações.

O aparelho não atinge a pressão pretendida

- Descarregue o ar do aparelho: Deixe funcionar a bomba sem mangueira de alta pressão até a água sair sem bolhas na saída de alta pressão. Depois, volte a ligar a mangueira de alta pressão.
- Limpe o filtro de ligação da água.

- Verifique todo o circuito de alimentação (mangueira à máquina) e todo o conjunto da máquina à lança para que não haja qualquer entupimento ou fuga.
- Controle a estanqueidade de todas as condutas adutoras da bomba e se apresentam quaisquer entupimentos.

Grandes variações de pressão

- Limpe o bocal de alta pressão. Retire com uma agulha a sujidade do orifício do injector e enxague deitando água pela parte da frente.

Fugas na bomba

- Sempre que verifique fuga na bomba recorrer de imediato aos N/ serviço técnicos.

O produto de limpeza não é aspirado

- Limpe a mangueira de sucção e o filtro do produto de limpeza e controle a sua estanqueidade.

Peças de reposição

Use exclusivamente peças de reposição originais Kärcher. Uma lista de peças de reposição encontra-se no fim destas instruções.

Dados técnicos

Conexão eléctrica	
Tensão (1~50/60 Hz)	220-240 V
Potência de conexão	1,6 kW
Fusível de rede (de acção lenta)	10 A
Classe de protecção	2
Ligação de água	
Temperatura de admissão (máx.)	40 °C
Quantidade de admissão (mín.)	600 l/h
Pressão de admissão (máx.)	2-12 bar
Dados de potência	
Pressão nominal	90 bar
Pressão de regime máx.	100 bar
Débito	360 l/h
Aspiração do produto de limpeza	25 l/h
Força de repulsão na pistola manual com uma pressão de regime	12 N
Vibrações do aparelho	0,8 m/s ²
Nível de pressão sonora	
L _{PA} (EN 60704-1)	76 dB(A)
L _{WA} (EN ISO 4871)	92 dB(A)
Dimensões	
Comprimento	430 mm
Largura	145 mm
Altura	260 mm
Peso	4,3 kg

Planta do cicuito da corrente

- M1 Motor
- Q1 Interruptor do aparelho
- S1 Interruptor manométrico
- Z1 Unidade de desparasitagem

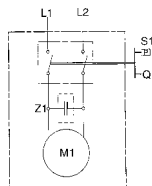

Serviço

Garantia

Em cada país valem as condições de garantia dadas pela nossa companhia distribuidora competente. Eliminamos gratuitamente quaisquer avarias no aparelho dentro do prazo de garantia contanto que a causa seja devido a defeito de material ou de fabricação.

No caso de garantia dirija-se por favor ao seu revendedor ou ao próximo serviço de assistência técnica levando o acessório e o comprovante de compra.

Serviço de assistência técnica

No caso de problemas ou avarias, a nossa sucursal Kärcher lhe ajudará de bom grado.

CE - Declaração de conformidade

Nós declaramos pelo presente instrumento que a máquina abaixo indicada corresponde, na sua concepção, fabricação bem como no tipo por nós comercializado, às exigências básicas de segurança e de saúde da directiva da CE. Se houver uma modificação na máquina sem o nosso consentimento prévio, a presente declaração perderá a sua validade.

Produto: Lavadora de alta pressão

Tipo: 1.223-xxx

Directivas aplicáveis da CE:

Directiva de máquinas CE (98/37/CEE).

Directiva de baixa tensão (73/23/CEE) modificada pela 93/68/CEE.

Directiva de compatibilidade electromagnética CE (89/336/CEE) modificada pelas 91/263/CEE, 92/31/CEE, 93/68/CEE.

Normas harmonizadas aplicadas:

DIN EN 55014-1:1999, DIN EN 55014-2:1997,

DIN EN 60335-1, DIN EN 60335-2-79,

DIN EN 61000-3-2:1995, DIN EN 61000-3-3:2001

Dr. B. Graf

S. Reiser

H. Jenner

Assegura-se, através de medidas internas da empresa, que os aparelhos de série correspondem sempre às exigências das directivas actualizadas da CE e às normas aplicadas. Os abaixo assinados, actuam e representam através de procuração a gerência.

Alfred Kärcher Kommanditgesellschaft. Sitz Winnenden.

Registergericht: Waiblingen, HRA 169.

Persönlich haftende Gesellschafterin:

Kärcher Reinigungstechnik GmbH. Sitz Winnenden, 2404

Registergericht Waiblingen, HRB

5.957-422 (09/01)

Alfred Kärcher GmbH & Co.
Cleaning Systems
Alfred-Kärcher-Str. 28-40
P.O. Box 160
D-71349 Winnenden

Português - 41

Sikkerhedshenvisninger

Beregnet anvendelsesområde

Nærværende apparatet må ikke bruges til erhvervs-mæssige formål men er beregnet til

- rengøring af maskiner, køretøjer, bygninger, værktøjer, facader, terrasser, haveredskaber osv. med højtryksvandstråle (ved behov med tilsætning af rengøringsmidler).
- rengøring af motorer på steder, hvor der forefindes en tilsvarende olieseparator.
- med de af Kärcher godkendte tilbehørs-, reserve- dele og rengøringsmidler. Tag hensyn til henvisningerne, der følger med rengøringsmidlerne.
- Renserne er ikke egnet til udendørs brug ved lave temperaturer.

Generelle sikkerhedshenvisninger

Tillad aldrig børn og unge mennesker omgang med apparatet.

Apparatet skal altid holdes under opsyn, når hovedafbryderen er slået til.

Apparatet må aldrig benyttes i eksplosionsfarlige rum. Genstande, der indeholder sundhedsfarlige stoffer (fx asbest) må ikke spules af.

Advarselstegn på apparatet

Højtryksstrålen må aldrig rettes mod mennesker, dyr, apparatet eller elektriske komponenter.



Sikkerhedsindretninger

Sikkerhedsindretninger er beregnet til beskyttelse mod kvæstelser og må ikke ændres eller tilsidesættes.

Overløbsventil med trykafbryder

Når der gives slip på armen på håndsprøjtetipstolen, slukker trykafbryderen pumpen, og højtryksstrålen stoppes. Trækkes der i armen, tænder trykafbryderen pumpen igen. Overløbsventilen forhindrer desuden, at det tilladte driftstryk overskrides.

Sikringsknap

Sikringsknappen på håndsprøjtetipstolen forhindrer, at apparatet tændes utilsigtet.

42 - Dansk

Miljøbeskyttelse

Bortskaffelse af emballage

Emballagen er beregnet til genbrug. Aflever materialet til et indsamlingssted for genbrug.

Bortskaffelse af udtjent apparat

Oplysninger vedrørende miljøvenlig bortskaffelse fås hos Deres Kärcher-forhandler.

Vandbesparelse

Ved brug af nærværende apparat spares der i sammenligning med andre rengøringsmetoder op til 85 % vand. Apparatet kan også benyttes med regnvand (benyt et vandfilter).

Aflastning af spildevand

Benyt så små mængder rengøringsmidler som muligt. Tag hensyn til doseringsrådene, der er vedlagt rengøringsmidlerne.

Før brug første gang

Montering

Kontrollér pakkeindholdet ved udpakning. Transportkader meldes til forhandleren.

Forudsætninger for tilslutning

Elektrisk tilslutning

Spændingen, der er angivet på typeskiltet, skal stemme overens med forsyningsspændingen. Strømkilden skal jordforbindes korrekt.

Der må kun benyttes stænkvangsbeskyttede forlængerledninger med tilstrækkelig ledertværsnit (10 m: 3 x 1,5 mm², 30 m: 3 x 2,5 mm²), der vikles komplet af kabeltromlen.

Tilslutning til vandleddning

lagtag forskrifterne fra vandforsynings-selskabet;. Der må kun benyttes en tilløbsslange (ikke inkluderet i leveringsomfanget) med følgende mål:

Længde mindst 7,5 m,
diameter mindst ½".

Tilslutningsværdier, se typeskiltet/Tekniske data.

Betjening

⚠ Livsfare!

Dæk/dækventiler på køretøjer kan beskadiges af højtryksstrålen og eksplodere. Et første tegn herpå er, at dækket misfarves. Rengøring skal foretages med en afstand af mindst 30 cm.

Tag aldrig fat i netstikket med våde hænder.

Kontrollér tilslutningen med netstikket hver gang før ibrugtagning med hensyn til skader. Beskadiget tilslutningsledning skal udskiftes omgående af en autoriseret kundeservice/elektriker.

Højtryksslangen kontrolleres for skader hver gang før ibrugtagning. Beskadiget højtryksslange skal udskiftes omgående.

⚠ Kvæstelsesfare!

Den udstrømmende vandstråle bevirker, at der opstår en rekylkraft på håndsprøjtetipstolen. Sørg for at stå stabilt og hold godt fast i håndsprøjtetipstolen og strålerøret.

Benyt egnet beskyttelsestøj, om nødvendigt, til beskyttelse mod tilbagesprøjtende dele.

Vandforsyning

OB! Forureninger i tilførselsvandet beskadiger pumpen. For at undgå dette gør vi udtrykkeligt opmærksom på, at Kärcher-vandfiltret (best.-nr. 4.730-059) skal benyttes.

Hvis vandtilførslen er afspærret ved drift af højtryksrenseren, beskadiges cylinderhovedenheden. Højtryksrenseren må aldrig benyttes, når vandhænen er lukket.

Apparatet kan fx forsynes fra vandleddningen eller en åben beholder med vand.

Vandforsyning fra vandleddning

- Slut en tilløbsslange (ikke inkluderet i leveringsomfanget) til vandtilslutningen på apparatet og på vandtilførslen.
- Åbn vandtilførslen.

Vandforsyning fra åben beholder

- Skru koblingsdelen til vandtilførslen af.
- Skru sugeslangen med filteret (ikke inkluderet i leveringsomfanget), se „Ekstratilbehør“, på vandtilslutningen til apparatet på.
- Hæng filteret op i beholderen.
- Udluftning af apparat før brug.
 - Skru højtryksledningen på højtrykstilslutningen på apparatet af.
 - Tænd apparatet og lad den være i gang så længe, at der ikke længere strømmer vandblærer ud af højtrykstilslutningen.
 - Sluk apparatet og skru højtryksslangen fast igen.

Forberedelse

- Sæt netstikket i.
- Hovedafbryder på „I“.

Tænd

- Tryk på sikringsknappen på håndsprøjetipistolen og træk i armen.

Sluk

- Giv slip på armen.

Før arbejds pauser og når apparatet forlades sikres apparatet ved tryk på sikringsknappen, så apparatet ikke utilsigtet kan tændes.

Regulering af arbejdsstryk

Arbejdsstrykket forøges:

Drej strålerøret i retningen mod „“.

Arbejdsstrykket reduceres:

Drej strålerøret i retningen mod „“.

Tilsætning af rengøringsmiddel

- Fyld beholderen til rengøringsmidlet op med rengøringsmiddel
 - Drej strålerøret i retningen mod „“ til stop.
- Hvis der er tilsat rengøringsmiddel
- Hæng rengøringsmiddel-doseringsventilen op i en beholder med rent vand. Lad apparatet være i gang i ca. 1 minut og spul det rent.

Anbefalet rengøringsmetode

1. Sprøjt så lidt rengøringsmiddel som muligt på en tør overflade og lad det virke (må ikke tørre).
2. Spul tilsmudsningen af med højtryksstrålen.

Tilslutning af tilbehør

Følgende tilbehør, afhængigt af model, er inkluderet i leveringsomfanget eller fås i specialhandlen (se desuden „Ekstratilbehør“).

- Udskift det pågældende tilbehør med strålerøret.

Vaskebørste

til store, glatte overflader – fx på biler, campingvogne eller både.

Der kan tilsættes rengøringsmiddel.

Roterende vaskebørste

til skånsom og grundig rengøring – fx karosseri- og glasoverflader.

Der kan tilsættes rengøringsmiddel.

Rotordyse

til hårnakkede tilsmudsninger – fx tilmossede gangfliser eller facader.

Der tilsættes ikke rengøringsmiddel, hvorimod der arbejdes med maksimalt arbejdsstryk.

Afslutning af drift

- Hovedafbryder på „0“.
- Træk netstikket ud.

Vandforsyning fra vandledning

- Luk vandtilførslen.
 - Frakobl apparatet på vandtilslutningen.
- Vandforsyning fra åben beholder
- Skru sugeslangen med filtret af på vandtilslutningen på apparatet.
 - Træk i armen på håndsprøjetipistolen, indtil apparatet er trykløst.
 - Tryk på sikringsknappen, så apparatet sikres mod utilsigtet tilkobling.

Opbevaring

OBS! Frost kan ødelægge apparatet, hvis det ikke er tømt fuldstændigt. Opbevar apparatet i et frostfrit rum om vinteren.

- Tag strålerøret af håndsprøjetipistolen.
- Opvikl tilslutningskablet og hæng det op fx omkring håndsprøjetipistolen.

Ekstratilbehør

Med ekstratilbehøret udvides apparatets brugsmuligheder. Yderligere informationer fås hos Kärcher-forhandleren.

Illustrationer, se side 106.

- 1 Smudsfræser
- 2 Stænkskærm til smudsfræser
- 3 Rørrensningssæt
- 4 Roterende vaskebørste
- 5 Vaskebørste
- 6 Vådstrålesæt
- 7 Fleksibelt strålerør
- 8 Tredobbelt dyse med strålerør
- 9 Strålerør til vanskeligt tilgængelige steder
- 10 Bundstrålerør
- 11 Strålerørsforlængelse
- 12 Højtryksslange
- 13 Slangeforlængelse
- 14 Sugeseæt til store mængder
- 15 Sugeseange med filter
- 16 Vandfilter
- 17 Kontraventil

Rengøringsmiddel

For at kunne arbejde uden funktionsforstyrrelser og tilpasse den pågældende rengøringsopgave anbefaler vi at benytte rengørings- og plejemiddelprogrammet fra Kärcher. Rådfør Dem eller rekvirer oplysninger herom. Her findes et lille udvalg:

Universelt rengøringsmiddel

Profi RM 555 ULTRA

Rengøringsmiddel til biler

Profi RM 565 ULTRA

Rengøringsmiddel til bolig og have

Profi RM 570 ULTRA

Rengøringsmiddel til både

Profi RM 575 ULTRA

Pleje og vedligeholdelse

Rengøring

Før opbevaring i længere tid, fx om vinteren:

- Træk rengøringsmiddel-doseringsventilen af rengøringsmiddel-sugeslangen og rengør den under rindende vand.
- Fjern sien i vandtilslutningen med en fladtang og rengør den under rindende vand.

Vedligeholdelse

Apparatet behøver ingen vedligeholdelse.

Afhjælpning af fejl

Der er ofte simple årsager til driftsfejl, som De selv kan afhjælpe ved hjælp af følgende oversigt. I tvivlstilfælde efter hvis fejlen ikke er opført under Fejl/afhjælpning, bedes De kontakte en autoriseret kundeservice.



Risiko for elektriske stød!

Reparationsarbejder på apparatet må kun udføres af en autoriseret kundeservice.

Apparat arbejder ikke

- Kontrollér el-spændingen.
- Kontrollér tilslutningsledning for beskadigelser.

Apparat sættes ikke under tryk

- Ventilér apparatet: Lad pumpen arbejde uden højtryksslange, indtil vandet træder ud af højtryksudgangen uden bobler. Tilslut derefter højtryksslangen igen.
- Rengør sien i vandtilslutningen.
- Kontrollér vandtilslutningsmængden.
- Kontrollér alle tilslutningsledninger til pumpe for tæthed eller tilstopning.

Store trykudsving

- Rengør højtryksdysen. Snavs i dysehullerne fjernes med en nål. Skyl efter med vand.

Pumpe utæt

- 10 dråber per minut er tilladt. Ved stærkere utæthed bør De kontakte en autoriseret kundeservice.

Ingen rengøringsmiddel-opsugning

- Rengør rengøringsmiddel-sugeslangen med filter og kontrollér den for utætheder.

Reserve dele

Der må kun anvendes originale Kärcher-reservedele. I slutningen af nærværende betjeningsvejledning findes der en liste over reservedele.

Tekniske data

El-tilslutning

Spænding (1~ 50/60 Hz)	220-240 V
Tilslutningseffekt	1,6 kW
Netsikring (træg)	10 A
Beskyttelsesklasse	2

Vandtilslutning

Tilførselstemperatur (maks.)	40 °C
Tilførselmængde (min.)	600 l/h
Tilløbstryk (maks.)	2-12 bar

Kapacitet

Nominelt tryk	90 bar
Driftstryk maks.	100 bar
Transportmængde	360 l/h
Rengøringsmiddelopsugning	25 l/h

Rekylkraft ved håndsprøjtepestol ved arbejdsdruk (maks.)

12 N

Maskinvibrationer

0,8 m/s²

Lydtryksniveau

L_{PA} (EN 60704-1) 76 dB(A)

L_{WA} (EN ISO 4871) 92 dB(A)

Mål

Længde	430 mm
Bredde	145 mm
Højde	260 mm
Vægt	4,3 kg

Strømskema

- M1 Motor
- Q1 Kontakt til apparat
- S1 Trykkontakt
- Z1 Genindkoblingsfilter

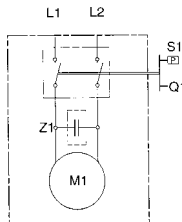

Service

Garanti

I hvert land gælder de garantibestemmelser, som vort salgsselskab i det pågældende land har udgivet. Evt. fejl på apparatet reparerer gratis i garanti-perioden, hvis de skyldes en materiale- eller produktionsfejl.

Hvis De vil gøre Deres garanti gældende, bedes De henvende Dem til Deres forhandler med tilbehør og kvittering.

Kundeservice

Vore Kärcher-filialer er Dem gerne behjælpelige, hvis De har spørgsmål eller der skulle opstå driftsforstyrrelser.

EU-overensstemmelseserklæring

Hermed erklærer vi at nedenstående maskine på grund af sin udformning og konstruktion i den udførelse, i hvilken den sælges af os, overholder EU-direktivernes relevante, grundlæggende sikkerheds- og sundhedsmæssige krav.

Hvis maskinen ændres uden aftale med os, mister denne attest sin gyldighed.

Produkt: Højtryksrensere

Type: 1.223-xxx

Relevante EU-direktiver:

EU-maskindirektiv (98/37/EØF).

EU-lavspændingsdirektiv (73/23/EØF) som ændret ved 93/68/EØF.

EU-direktiv om elektromagnetisk kompatibilitet (89/336/EØF) som ændret ved 91/263/EØF, 92/31/EØF, 93/68/EØF.

Harmoniserede standarder, der blev anvendt:

DIN EN 55014-1:1999, DIN EN 55014-2:1997,

DIN EN 60335-1, DIN EN 60335-2-79,

DIN EN 61000-3-2:1995, DIN EN 61000-3-3:2001

Dr. B. Graf

S. Reiser

H. Jenner

Interne forholdsregler sikrer, at serieapparaterne altid opfylder kravene fra de aktuelle EU-direktiver og de standarder, der blev anvendt. Underskriverne handler på forretningsledelsens vegne og med dennes fuldmagt.

Alfred Kärcher Kommanditgesellschaft. Sitz Winnenden. Registergericht: Waiblingen, HRA 169.

Persönlich haftende Gesellschafterin:

Kärcher Reinigungstechnik GmbH. Sitz Winnenden, 2404 Registergericht Waiblingen, HRB

5.957-422 (09/01)

Alfred Kärcher GmbH & Co.
Cleaning Systems
Alfred-Kärcher-Str. 28-40
P.O. Box 160
D-71349 Winnenden

Sikkerhetsanvisninger

Riktig bruk

Denne maskinen må kun brukes i ikke-yrkesmessig sammenheng

- til rengjøring av maskiner, kjøretøyer, bygninger, verktøy, fasader, terrasser, hager osv. med høytrykksstråle (og med rengjøringsmiddeltilsetning ved behov);
- til motorvask kun på steder med oljeutskiller;
- med tilbehør, reservedeler og rengjøringsmidler som er godkjent av Kärcher. Ta hensyn til anvisningene som følger rengjøringsmidlene.
- Rengjøringsapparatene må ikke brukes utendørs ved lave temperaturer.

Generelle sikkerhetsanvisninger

La aldri barn eller unge benytte høytrykksvaskeren. Forlat aldri maskinen når hovedbryteren er på.

Maskinen må ikke benyttes på eksplosjonsfarlige områder.

Rett aldri høytrykksstrålen mot gjenstander som inneholder helsefarlige stoffer (f.eks. asbest).

Advarsler på maskinen

Rett aldri høytrykkstrålen mot mennesker, dyr, selve maskinen eller elektriske deler.



Sikkerhetsinnretninger

Sikkerhetsinnretningene skal beskytte mot skader og må ikke endres eller overstyres.

Overstrømsventil med trykkbryter

Når høytrykkspistolens avtrekker slippes, kobler trykkbryteren ut pumpen og høytrykksstrålen brytes. Når avtrekkeren betjenes, kobles pumpen inn igjen. Overstrømsventilen forhindrer i tillegg at det tillatte driftstrykk overskrides.

Sikringsknapp

Sikringsknappen på høytrykkspistolens forhindrer utilsiktet igangsetting av maskinen.

Miljøvern

Avhending av emballasje

Emballasjematerialet kan resirkuleres. Vennligst lever inn emballasjen for resirkulering.

Avhending av gammel maskin

Innhent informasjon vedr. avhending av gamle maskiner hos din Kärcher-forhandler.

Vannsparing

Men denne maskinen kan du spare inntil 85 % vann sammenlignet med andre rengjøringsmetoder. Med denne maskinen kan du også bruke regnvann (husk å bruke vannfilter).

Miljøvennlig bruk

Bruk sparsomt med rengjøringsmidler. Vennligst ta hensyn til doseringsanbefalingene som følger rengjøringsmidlene.

Før første igangsetting

Sammenmontering

Kontroller innholdet ved utpakking. Ta umiddelbart kontakt med din forhandler dersom du oppdager transportskader.

Tilkoblingsforutsetninger

Elektrisk tilkobling

Spenningen på typeskiltet må være overensstemmende med strømkildens spenning. Kontroller at strømkilden er i forskriftsmessig stand.

Det må kun brukes skjøteledning som er sprutvannbeskyttet og som har tilstrekkelig tverrsnitt (10 m: 3 x 1,5 mm², 30 m: 3 x 2,5 mm²). Husk at skjøteledningen må ruller fullstendig av kabeltrommelen.

Tilkobling til offentlig vannledning

Ta hensyn til vannleverandørens forskrifter.

Det må kun brukes vanntilførselsslange (ikke i standard leveringsomfang) med følgende mål: Lengde minst 7,5 m, med minste diameter ½".

For tilkoblingsverdier, se Typeskiltet/Tekniske data.

Betjening

⚠ Livsfarlig!

Dekk og ventiler på kjøretøy kan skades med høytrykksstrålen, noe som kan føre til at dekk eksploderer. Første tegn på at dekket er skadet er at det misfarges. Hold alltid en minsteavstand på 30 cm ved rengjøring.

Ta aldri i det elektriske støpselet med våte hender. Kontroller alltid strømtilførselsledningen og støpselet før maskinen tas i bruk. En skadet strømtilførselsledning må skiftes umiddelbart av en autorisert elektriker eller en servicemontør.

Kontroller alltid høytrykkslangen før maskinen tas i bruk. En skadet høytrykkslange må skiftes umiddelbart.

⚠ Fare for skade!

Høytrykksvannstrålen fører til tilbakeslag i høytrykkspistolens. Pass derfor på at du står støtt og holder i høytrykkspistolens og strålerøret med begge hender. Bruk egnede klær som beskyttelse mot tilbakesprut.

Vanntilførsel

Advarsel! Forurensing i vannet som tilføres kan skade pumpen. For å unngå dette, vil vi uttrykkelig anbefale bruk av Kärcher vannfilter (best.nr. 4.730-059). Ved bruk av høytrykksvaskeren med stengt vanntilførsel, vil dette føre til skade på pumpens topplokk. Ta aldri høytrykksvaskeren i bruk med stengt vanntilførsel.

Maskinen kan brukes med vann fra offentlig vannledning eller med vann fra åpen beholder.

Vanntilførsel fra vannledning

- Koble en vanntilførselsslange (ikke i standard leveringsomfang) til mellom maskinens vanntilførselstilkobling og vannledningen.
- Åpne vanntilførselen.

Vanntilførsel fra åpen beholder

- Skru av koblingsdelen for vanntilførsel.
- Monter sugeslange med filter (ikke i standard leveringsomfang, se "Tilleggsutstyr") på maskinens vanntilførselstilkobling.
- Heng slangen med filteret ned i beholderen.
- Luft maskinen
 - Skru av høytrykksslangen
 - Slå på maskinen og la den gå så lenge at vannet kommer ut gjennom høytrykksstilkoblingen fritt for bobler
 - Slå av maskinen og monter på høytrykksslangen igjen.

Forberedelser

- Sett støpselet i stikkkontakten.
- Sett hovedbryteren i "I"-stilling.

Innkobling

- Trykk på sikringsknappen på høytrykkspistolen og betjen avtrekkeren.

Utkobling

- Slipp avtrekkeren.

Aktiver sikringsknappen ved opphold i arbeidet eller når du forlater maskinen, for å forsikre deg mot utilsiktet igangsetting av maskinen.

Regulering av arbeidstrykk

Øking av arbeidstrykk:

Vri strålerøret i "◀" -retning.

Senking av arbeidstrykk:

Vri strålerøret i "▶" -retning.

Tilsetning av rengjøringsmiddel

- Fyll rengjøringsmiddel tanken med rengjøringsmiddel.
- Vri strålerøret i retning "◀" til anslag.

Ved tilsetning av rengjøringsmiddel

- Heng doseringsventil for rengjøringsmiddelet ned i en beholder med rent vann og la maskinen gå for skylning i ca. ett minutt.

Anbefalt rengjøringsmetode

1. Sprøyt rengjøringsmiddel sparsomt på den tørre overflaten og la det virke (ikke tørke).
2. Skyll vekk det oppløste smuset med høytrykksstrålen.

Tilkobling av tilbehør

Følgende tilbehør er, avhengig av modell, i standard leveringsomfang eller til salgs hos din Kärcher-forhandler (se også "Tilleggsutstyr").

- Bytt ut strålerøret med ønsket tilbehør.

Vaskebørste

for rengjøring av store, glatte flater – som f.eks. bil, campingvogn eller båt.

Rengjøringsmiddel kan tilsettes.

Roterende vaskebørste

for skånsom og grundig rengjøring – av f.eks. karosseri- og glassflater.

Rengjøringsmiddel kan tilsettes.

Roto-jet-dyse

for hårdnakket smuss – f.eks. mosegrodde gangveiheller eller fasader.

Bruk maksimalt arbeidstrykk uten rengjøringsmiddel.

Etter bruk

- Sett hovedbryteren i "0"-stilling.
- Trekk ut det elektriske støpselet.

Ved vanntilførsel fra offentlig vannledning

- Steng vanntilførselen.
 - Koble vannslangen fra maskinen.
- Ved vanntilførsel fra åpen beholder
- Demonter sugeslange med vannfilter fra maskinens vanntilkobling.
 - Betjen høytrykkspistolens avtrekker, slik at maskinen gjøres trykkløs.
 - Trykk på sikringsknappen for å sikre maskinen mot utilsiktet igangsetting.

Oppbevaring

Advarsel! Frost kan skade maskiner som ikke er fullstendig tømte. Det anbefales at maskinen gjenomskylles med en glysantinopløsning og oppbevares på et frostfritt sted om vinteren.

- Koble strålerøret fra høytrykkspistolen.
- Vikle opp den elektriske ledningen og heng den f.eks. på høytrykkspistolen.

Tilleggsutstyr

Tilleggsutstyr utvider maskinens bruksområde. For nærmere informasjon, ta kontakt med din Kärcher-forhandler.

Bilder på side 106.

- 1 Roto-jet-dyse
- 2 Sprutbeskyttelse for Roto-jet-dyse
- 3 Rørrengjøringssett
- 4 Roterende vaskebørste
- 5 Vaskebørste
- 6 Sandvaskesett
- 7 Fleksibelt strålerør
- 8 Tretrinnsdyse med strålerør
- 9 Strålerør for vanskelig tilgjengelige steder
- 10 Gulvstrålerør
- 11 Strålerørsforlengelse
- 12 Høytrykkslange
- 13 Forlengelsesslange
- 14 Grovsugesett
- 15 Sugelangse med filter
- 16 Vannfilter
- 17 Tilbakeslagsventil

Rengjøringsmidler

For feilfritt arbeid og passende til en hver arbeidsoppgave anbefaler vi Kärcher rengjørings- og pleiemiddelprogram. Vennligst ta kontakt for ytterligere informasjon. Her har du et lite utvalg:

Universalrengjøringsmiddel

Profi RM 555 ULTRA

Bilrengjøringsmiddel

Profi RM 565 ULTRA

Hus- og hagerengjøringsmiddel

Profi RM 570 ULTRA

Båtrengjøringsmiddel

Profi RM 575 ULTRA

Rengjøring og vedlikehold

Rengjøring

For lengere tids lagring, f.eks. om vinteren:

- Demonter doseringsventil for rengjøringsmiddelen fra sugeslange for rengjøringsmiddelen og rengjør den under rennende vann.
- Trekk ut silen i vanntilkoblingen med en flenstang og rengjør den under rennende vann.
- Gjennomskyll maskinen med en glysantinnopløsning. Dette beskytter både mot frost og mot korrosjon.

Vedlikehold

Maskinen er utover ovenstående vedlikeholdsfri.

Feilretting

Feil har ofte en enkel årsak, som du kan rette selv ved hjelp av følgende oversikt. I tilstilfeller eller ved feil som ikke er oppgitt her, ta kontakt med en autorisert servicemontør.

Fare for elektrisk støt!

Reparasjonsarbeider på maskinen må kun utføres av en autorisert servicemontør.

Maskinen starter ikke

- Kontroller nettspenningen.
- Kontroller den elektrisk ledningen for evt. skader.
- Maskinen bygger ikke opp trykk
- Luft maskinen: La pumpen gå uten høytrykkslange inntil vannet kommer fritt for luftbobler gjennom høytrykksuttaket. Monter deretter høytrykkslangen igjen.
- Rengjør silen i vanntilkoblingen.
- Kontroller vanntilførselsmengden.
- Kontroller at ingen av tilførselsledningene til pumpen er lekk eller tilstoppet.

Sterke trykksvingninger

- Rengjør høytrykksdysen. Fjern smuss fra dysehullet med en nål og skyll med rent vann forfra.

Lekkasje på pumpe

- 10 dråper i minuttet er tillatt. Ved større lekkasje må servicemontør tilkalles.

Maskinen suger ikke rengjøringsmiddel

- Rengjør rengjøringsmiddelslangen og filteret og kontroller for evt. lekkasjer.

Reservedeler

Det må utelukkende brukes originale Kärcher reservedeler. En reservedelsoversikt finner du bak i denne bruksanvisning.

Tekniske data

Strømtilkobling

Spenning (1-50/60 Hz)	220-240 V
Effektbehov	1,6 kW
Sikring (treg)	10 A
Beskyttelsesklasse	2

Vanntilkobling

Maks. tilløpstemperatur	40 °C
Min. tilløpsmengde	600 l/h
Tilløpstrykk (max.)	2-12 bar

Kapasiteter

Nominelt trykk	90 bar
Trykk maks.	100 bar
Transportmengde	360 l/h
Rengjøringsmiddeltilsetning	25 l/h
Tilbakeslagskraft høytrykkspistol ved maks. arbeidstrykk	12 N
Maskinvibrasjoner	0,8 m/s ²

Lydnivå	
L _{PA} (EN 60704-1)	76 dB(A)
L _{WA} (EN ISO 4871)	92 dB(A)

Mål

Lengde	430 mm
Bredde	145 mm
Høyde	260 mm
Vekt	4,3 kg

Koblingskjema

- M1 Motor
- Q1 Hovedbryter
- S1 Trykkbryter
- Z1 Støydempingsfilter

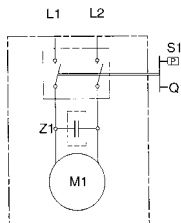

Service

Garanti

De garantibestemmelser som er utgitt av vår distribusjonsavdeling gjelder i alle land. Eventuelle feil på maskinen blir reparert gratis i garantitiden, dersom disse kan føres tilbake til material- eller produksjonsfeil.

Ved behov for garanti-reparasjoner, henvender du deg til din Kärcher-forhandler eller nærmeste autoriserte serviceforhandler.

Kundeservice

Ved spørsmål eller feil, ta kontakt med din Kärcher-forhandler eller.

EU-KONFORMITETSERKLÆRING

Vi erklærer herved at maskinen som er beskrevet nedenfor, i konstruksjon og utførelse tilsvarende markedsførte modell og er i overensstemmelse med de gjeldende og grunnleggende sikkerhets- og helsekrav i EU-direktivet. Denne erklæring mister sin gyldighet dersom maskinen endres uten etter avtale med oss.

Produkt: Høytrykksvasker

Type: 1.223-xxx

Gjeldende EU-direktiv:

EU-direktiv for maskiner (98/37/EØF).

EU-direktiv for lavspenning (73/23/EØF) endret ved 93/68/EØF.

EU-direktiv for elektromagnetisk toleranse (89/336/EØF) endret ved 91/263/EØF, 92/31/EØF, 93/68/EØF.

Anvendte overensstemmende normer:

DIN EN 55014-1:1999, DIN EN 55014-2:1997,

DIN EN 60335-1, DIN EN 60335-2-79,

DIN EN 61000-3-2:1995, DIN EN 61000-3-3:2001

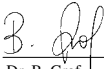
Dr. B. Graf

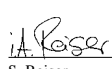
S. Reiser

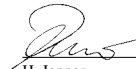
H. Jenner

Gjennom interne tiltak er det sikret at serieproduserte maskiner alltid er i overensstemmelse med kravene i de aktuelle EU-direktiver og anvendte normer. Undertegnede handler etter oppdrag og med fullmakt fra ledelsen.

Alfred Kärcher Kommanditgesellschaft, Sitz Winnenden.

Registergericht: Waiblingen, HRA 169.

Persönlich haftende Gesellschafterin:

Kärcher Reinigungstechnik GmbH, Sitz Winnenden, 2404

Registergericht Waiblingen, HRB

5.957-422 (09/01)

Alfred Kärcher GmbH & Co.
Cleaning Systems
Alfred-Kärcher-Str. 28-40
P.O. Box 160
D-71349 Winnenden

Norsk - 49

Säkerhetsanvisningar

Avsedd användning

Maskinen är ej avsedd för industriell användning. Maskinen är avsedd för

- rengöring av maskiner, fordon, byggnader, verktyg, fassader, terrasser, trädgårdsredskap osv med vatten (eventuellt med tillsats av rengöringsmedel).
- motorrengöring på platser med motsvarande oljeavskiljare.
- av Kärcher godkända tillbehör, reservdelar och rengöringsmedel. Beakta rengöringsmedlens bifogade anvisningar.
- Det är ej lämpligt att använda maskinen utomhus vid låga temperaturer

Allmänna säkerhetsanvisningar

Låt aldrig barn och ungdomar använda maskinen. Lämna aldrig maskinen utan uppsikt när huvudströmbrytaren är tillslagen.

Använd inte maskinen i explosionsfarliga rum. Spola aldrig föremål som innehåller hälsovådliga ämnen (t ex asbest).

Varningstecken

Rikta aldrig högtrycksstrålen mot människor, djur, maskinen eller elektriska delar.



Säkerhetsanordningar

Säkerhetsanordningar är till för ditt skydd och får ej ändras eller sättas ur funktion.

Överströmningssventil med pressostat

När spolhandtagets avtryckare släpps kopplar pressostaten från pumpen. När avtryckaren trycks in kopplar pressostaten åter till pumpen.

Överströmningssventilen förhindrar dessutom att det tillåtna arbetstrycket överskrids.

Spär

Spärrn på spolhandtaget förhindrar att spolning startas oavsikligt.

Miljöskydd

Förpackning

Förpackningen är återanvändbar. Kasta den ej i hushållssoporna.

Skrotning

Maskinen måste skrotas enligt gällande bestämmelser. Fråga Kärcher.

Spara vatten

Med hjälp av denna maskin kan man jämfört med andra rengöringsmetoder spara upp till 85 % vatten. Maskinen kan även användas med rengvatten (använd vattenfilter i så fall).

Skona miljön

Använd så lite rengöringsmedel som möjligt. Beakta rengöringsmedlens bifogade doseringsanvisningar.

Före första start

Hopsättning

Kontrollera förpackningens innehåll vid uppackning. Meddela säljaren eventuella transportskador.

Anslutningsförutsättningar

Elanslutning

Den på typskylten angivna spänningen måste överensstämma med nätets. Strömkällan måste vara jordad på föreskrivet sätt.

Använd endast stänkvattenskyddad förlängnings-sladd med tillräcklig ledararea (10 m: 3 x 1,5 mm², 30 m: 3 x 2,5 mm²) och linda av den helt från sladdtrumman.

Vattenanslutning

Beakta vattenverkets föreskrifter.

Använd endast matarslang (ingår ej i leverans) med minst 7,5 m längd och minst ½" diameter.

För anslutningsdata se typskylt/tekniska data.

Handhavande

⚠ Livsfara

Högtrycksstrålen kan förorsaka skador på bildäck/däckventiler. Första tecknet på detta är en färgförändring på däcket. Håll spolhantaget på minst 30 cm avstånd.

Ta aldrig tag i nätkontakten med fuktiga händer. Kontrollera anslutningssladdens tillstånd före varje start. Låt omgående en auktoriserad kundtjänst byta ut defekt sladd.

⚠ Risk för personskada

När vattenstrålen sprutar ut genom munstycket verkar en rekylkraft på spolhandtaget. Stå därför alltid stadigt och håll fast spolhandtaget och spolröret ordentligt.

Använd vid behov lämplig skyddsklädsel mot omkringflygande delar.

Vattenförsörjning

OBS! Smuts i tilloppsvattnet skadar pumpen. Använd därför alltid Kärchers vattenfilter (best nr 4.730-059). Om högtryckstvätten körs med stängt vattentilllopp skadas cylindertoppenheten. Kör aldrig högtryckstvätten med stängd vattenkran.

Maskinen kan försörjas med vatten från t ex vattenledningen eller från en öppen behållare.

Vattenförsörjning från vattenledningen

- Anslut en matarslang (ingår ej i leveransen) till maskinens vattenanslutning och till vattenkranen.
- Öppna vattentillförseln.

Vattenförsörjning från en öppen behållare

- Skruva av kopplingsdelen för vattentillloppet.
- Skruva en sugslang med filter (ingår ej i leveransen, se "Extra tillbehör") på maskinens vattenanslutning.
- Häng filtret i behållaren.

- Lufta först maskinen.
 - Skruva av högtrycksslangen på maskinens högtrycksanslutning.
 - Starta maskinen och låt den vara igång till vattnet kommer ut blåsfrött vid högtrycksanslutningen.
 - Stäng av maskinen och skruva på högtrycksslangen igen.

Före start

- Stick kontakten i uttaget.
- Ställ huvudströmbrytaren på I.

Start

- Tryck på spolhandtagets spärr och därefter på avtryckaren.

Stopp

- Släpp avtryckaren.

Vid paus och när maskinen lämnas ska spärren tryckas in för att förhindra oavsiktlig start.

Reglering av arbetstryck

Höja arbetstrycket:

Vrid spolröret i riktning mot "▲".

Sänka arbetstrycket:

Vrid spolröret i riktning mot "▼".

Tillsats av rengöringsmedel

- Fyll kemtanken med rengöringsmedel.
- Vrid spolröret i riktning mot "▲" så lång det går.

Om rengöringsmedel tillsatts

- Häng kemdoseringsventilen i en behållare med rent vatten och låt maskinen gå ca 1 minut för att spola igenom den.

Rekommenderad rengöringsmetod

1. Påför rengöringsmedlet sparsamt på den torra ytan och låt det verka (ej torka).
2. Spola bort löst smuts med högtrycksstrålen.

Anslutning av tillbehör

Följande tillbehör ingår beroende på modell vid leveransen eller kan erhållas i fackhandeln (se även "Extra tillbehör").

- Byt resp tillbehör mot spolröret.

Tvättborste

för stora jämna ytor – t ex på bil, husvagn eller båt.

Rengöringsmedel kan tillsättas.

Roterande tvättborste

för skonsam och grundlig rengöring av t ex karosseri- och glasytor.

Rengöringsmedel kan tillsättas.

Roterande munstycke

för fastsittande smuts som t ex mossor på gångvägar och fassader.

Arbeta utan rengöringsmedel och med högsta arbetstryck.

Vid arbetets slut

- Ställ huvudströmbrytaren på 0.
- Dra ur nätkontakten.

Vid vattenförsörjning från vattenledning

- Stäng av vattentillförseln.
- Ta av slangen från vattenanslutningen.

Vid vattenförsörjning från öppen behållare

- Skruva av sugslangen med filter från maskinens vattenanslutning.
- Tryck in spolhandtagets avtryckare tills maskinen är utan tryck.
- Tryck in spärren för att förhindra oavsiktlig start.

Förvaring

OBS! Vid frost kan maskinen skadas om den inte tömts helt. Förvara maskinen i ett frostskyddat rum under vintern.

- Lossa spolröret från spolhandtaget.
- Linda upp anslutningssladden och häng den om t ex spolhandtaget.

Extra tillbehör

Extra tillbehör ökar maskinens användningsmöjligheter. Närmare information erhålles hos Kärcher.

Se bilderna på sida 106

- 1 Rotojet
- 2 Stänkskydd för rotojet
- 3 Rörrengöringsset
- 4 Roterande tvättborste
- 5 Tvättborste
- 6 Munstycksset
- 7 Flexibelt spolrör
- 8 Flerfunktionsmunstycke med spolrör
- 9 Spolrör för svåråtkomliga ställen
- 10 Golvspolrör
- 11 Spolrörsförlängning
- 12 Högtrycksslang
- 13 Slangförlängning
- 14 Sugset för stora mängder
- 15 Sugslang med filter
- 16 Vattenfilter
- 17 Backventil

Rengöringsmedel

För störningsfri rengöring och passande för varje uppgift rekommenderar vi Kärchers rengörings- och vårdmedel. Här är ett litet urval:

Universalrengöringsmedel

Profi RM 555 ULTRA

Bilrengöringsmedel

Profi RM 565 ULTRA

Hus- och trädgårdsrengöringsmedel

Profi RM 570 ULTRA

Båtrensmedel

Profi RM 575 ULTRA

Skötsel

Rengöring

Före längre förvaring t ex under vintern

- Dra av kemdoseringsventilen från sugslangen och rengör den under rinnande vatten.
- Dra ut filtret i vattenanslutningen med en flattång och rengör det under rinnan vatten.

Underhåll

Maskinen är underhållsfri.

Hjälp vid störningar

Störningar har ofta enkla orsaker som du kan åtgärda själv med hjälp av följande översikt. Kontakta auktoriserad kundtjänst i tveksamma fall eller vid ej i översikten nämnda störningar.

Risk för elektriska stötar!

Reparation får endast utföras av auktoriserad verkstad.

Maskinen startar ej

- Kontrollera nätspänningen.
- Kontrollera att nätkabeln är hel.

Arbetstryck uppnås ej

·Lufta maskinen: Låt maskinen gå utan högtrycksslang tills vattnet är blåsfrött. Montera högtrycksslangen igen.

·Rengör vatteninloppsfiltret.

·Kontrollera vattenflödet.

·Kontrollera att alla ledningar till pumpen är täta och att de inte är tilltäppta.

Större tryckavvikelse

·Rengör högtrycksmunstycket. Avlägsna eventuell smuts i munstycksöppningen med en nål och spola därefter med vatten framifrån.

Pumpen är otät

·10 droppar per minut är tillåtet. Kontakta kundtjänsten om läcket är större.

Rengöringsmedel sugs ej in

·Rengör kemsugslangen med filter och kontrollera att den är tät.

Reservdelar

Använd endast Kärchers originalreservdelar. En reservdelslista återfinns i slutet av denna bruksanvisning.

Tekniska data

Elanslutning

Spänning (1-50/60 Hz)	220-240 V
Effektförbrukning	1,6 kW
Nätsäkring (trög)	10 A
Skyddsklass	2

Vattenanslutning

Inloppstemperatur (max.)	40 °C
Flödesmängd (min.)	600 l/h
Inloppstryck (max.)	2-12 bar

Kapacitet

Nominellt tryck	90 bar
Tryck max.	100 bar
Flödesmängd	360 l/h
Keminsugning	25 l/h
Återställningskraft på handsprutan vid arbetstryck	12 N
Vibration	0,8 m/s ²

Ljudtrycksnivå

L _{PA} (EN 60704-1)	76 dB(A)
L _{WA} (EN ISO 4871)	92 dB(A)

Mått

Längd	430 mm
Bredd	145 mm
Höjd	260 mm
Vikt	4,3 kg

Kopplingschema

- M1 Motor
- Q1 Strömbrytare
- S1 Tryckställare
- Z1 Avstörningsfilter

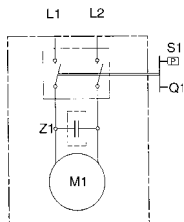

Service

Garanti

För varje land gäller vår representants garantivillkor. Eventuella fel på maskinen repareras kostnadsfritt under garantitiden, såvida orsaken är material- eller tillverkningsfel. Kontakta återförsäljaren eller vår representant vid garantifall.

Kundtjänst

Vid förfrågningar eller störningar hjälper vår Kärcher-representant gärna.

Försäkran om överensstämmelse

Härmed försäkrar vi att den enligt nedan angivna maskinen till konstruktion, byggnadssätt och i av oss levererat utförande motsvarar tillämpliga baskrav beträffande säkerhet och hälsa enligt EU-direktiven. Vid ändringar på maskinen som icke avtalats med oss upphör denna försäkran att gälla.

Produkt: Högtrycksvätt

Typ: 1.223-xxx

Tillämpliga EU-direktiv:

EG maskindirektiv (98/37/EEG).

EG lågspänningsdirektiv (73/23/EEG) ändrat genom 93/68/EEG.

EG direktiv för elöverkänslighet (89/336/EEG) ändrat genom 91/263/EEG, 92/31/EEG, 93/68/EEG.

Tillämpade harmoniserade normer:

DIN EN 55014-1:1999, DIN EN 55014-2:1997,

DIN EN 60335-1, DIN EN 60335-2-79,

DIN EN 61000-3-2:1995, DIN EN 61000-3-3:2001

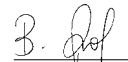
Dr. B. Graf

S. Reiser

H. Jenner

Vi har genom interna åtgärder säkerställt, att serietillverkade maskiner alltid motsvarar aktuella EU-direktiv och tillämpade normer. De undertecknade agerar på uppdrag av och med fullmakt av företagsledningen.

Alfred Kärcher Kommanditgesellschaft, Sitz Winnenden.

Registergericht: Waiblingen, HRA 169.

Persönlich haftende Gesellschafterin:

Kärcher Reinigungstechnik GmbH, Sitz Winnenden, 2404

Registergericht Waiblingen, HRB

5.957-422 (09/01)

Alfred Kärcher GmbH & Co.
Cleaning Systems
Alfred-Kärcher-Str. 28-40
P.O. Box 160
D-71349 Winnenden

Turvallisuusohjeet

Määräystenmukainen käyttö

Pesuri on tarkoitettu vain yksityiskäyttöön. Käytä sitä ainoastaan

- koneiden, ajoneuvojen, rakennusten, työkalujen, julkisivujen, terrassien, puutarhakoneiden jne. puhdistamiseen korkeapaineisella vesisuhkulla (tarkittaessa puhdistusaineiden kanssa).
- moottorin pesuun vain paikoissa, joissa on asianmukainen öljynerotin.
- Kärcherin hyväksymien varusteiden, varaosien ja puhdistusaineiden kanssa. Noudata puhdistusaineiden etiketissä olevia ohjeita.
- Puhdistimia ei ole suositeltava käyttää ulkona alhaisilla lämpötiloilla.

Yleisiä turvallisuusohjeita

Älä anna lasten ja nuorten käyttää pesuria.

Älä jätä pesuria ilman valvontaa, jos käsikahva on kytkettyä päälle.

Älä käytä pesuria räjähdysalttiissa tiloissa.

Älä suihkuta esineitä, jotka sisältävät terveydelle vaarallisia aineita (esim. asbestia).

Pesurissa oleva varoitusmerkki

Älä suuntaa korkeapainesuihkua ihmisiä, eläimiä, itse pesuria tai muita sähkölaitteita kohti.



Turvallitteet

Turvallitteiden tarkoituksena on suojata loukkaantumisia. Niihin ei saa tehdä muutoksia tai estää niiden toimintaa.

Painekeytkimellä varustettu ohivirtausventtiili

Kun käsikahvan liipaisin päästetään irti, painekeytkin pysäyttää pumpun, korkeapaineisen veden tulo loppuu. Kun liipaisin painetaan taas pohjaan, painekeytkin käynnistää pumpun.

Lisäksi ohivirtausventtiili estää suurimman sallitun käyttöpaineen ylittämisen.

Varmistuspainike

Käsikahvassa olevalla varmistuspainikkeella estetään pesurin tahaton käynnistyminen.

54 - Suomi

Ympäristönsuojelu

Pakkausmateriaalin hävittäminen

Pakkaus on valmistettu materiaaleista, jotka voidaan kierrättää. Toimita pakkausmateriaali keräyspisteeseen uusiokäyttöä varten.

Käytöstä poistetun laitteen hävittäminen

Käytöstä poistetun pesurin hävittämismahdollisuudesta saat tietoa Kärcher-laitteiden myyjäliikkeestä.

Vedensäästö

Tämän pesurin käyttö säästää vettä jopa 85 % muihin puhdistustapoihin verrattuna. Pesuria voi käyttää myös sadeveden kanssa (muista käyttää vedensuodatinta).

Jätevesihuolto

Puhdistusaineiden säästeliäs käyttö kuormittaa vähemmän jätevettä. Noudata puhdistusaineiden mukana olevia annosteluohjeita.

Ennen ensimmäistä käyttöä

Kokoaminen

Tarkista, että pakkaus sisältää kaikki varusteet ja tarvikkeet. Jos pesuri on vaurioitunut kuljetuksen aikana, ilmoita siitä heti myyjäliikkeeseen.

Liitäntäedellytykset

Sähköliitäntä

Tyypikilvissä olevan jännitteen on oltava sama kuin verkkojännitteen. Virtalähteen on oltava asianmukaisesti maadoitettu.

Käytä vain roiskevesisuijattua jatkojohtoa, jonka mitoitus on riittävä. Kelaa letku kokonaan auki letkukelalta, (10 m: 3 x 1,5 mm², 30 m: 3 x 2,5 mm²). Liitäntäarvot katso tyypikilpi/tekniset tiedot.

Liitäntä vesijohtoverkkoon

Noudata paikallisen vesilaitoksen määräyksiä.

Käytä vain syöttövesiletkua (ei kuulu toimitukseen), jonka mitat ovat seuraavat: pituus vähintään 7,5 m, halkaisija vähintään ½".

Liitäntäarvot katso Tekniset tiedot.

Käyttö

Hengenvaara!

Autojen renkaat ja venttiilit voivat vaurioitua korkeapainesuihkon johdosta ja haljeta. Ensimmäinen merkki tästä on renkaan värin muuttuminen. Pesuetäisyyden pitää olla vähintään 30 cm.

Älä koskaan tartu verkkopistokkeeseen märin käsin.

Tarkista liitäntäjohdon ja verkkopistokkeen kunto aina ennen käyttöä. Vaurioitunut liitäntäjohto on jätettävä välittömästi valtuutetun huoltoliikkeen/sähköasentajan vaihdettavaksi.

Tarkista korkeapaineletkun kunto aina ennen käyttöä. Vaurioituneen korkeapaineletkun tilalle on välittömästi vaihdettava uusi.

Loukkaantumisvaara!

Korkeapainesuuttimesta tuleva vesisuihku aiheuttaa takapotkun käsikahvaan. Seiso tukevassa asennossa ja pidä kunnolla kiinni käsikahvasta ja suihkuputkesta.

Varo takaisinroiskuvaa vettä ja ympärille sinkoutuvia osia, käytä tarvittaessa sopivaa suojavaatetusta.

Vedensyöttö

Huom.! Syöttövedessä olevat epäpuhtaudet vahingoittavat pumppua. Pumppuvaurioiden välttämiseksi on ehdottomasti käytettävä Kärcher-vedensuodatinta (til. -n:o 4.730-059).

Jos korkeapainepesuria käytetään syöttövesihanalla ollessa kiinni, niin sylinterinkansi voi vaurioitua. Älä käytä korkeapainepesuria vesihanalla ollessa kiinni.

Pesurin syöttövesi voidaan ottaa esim. vesijohtoputkesta tai avoimesta säiöstä.

Vedenotto vesijohtoputkesta

● Liitä vedensyöttöletku (ei kuulu toimitukseen) pesurin vesiliitäntään ja vedenottopisteeseen.

● Avaa vedentulo.

Vedenotto avoimesta astiasta

- Irrota vedensyötön liitinkappale.
- Kiinnitä imuletku suodattimiseen (ei kuulu toimitukseen, katso »Lisävarusteet«) pesurin vesiliitäntään.
- Aseta suodatin säiliöön.
- Ilmaa pesuri ennen käyttöä.
 - Irrota korkeapaineletku pesurin korkeapaineliitännästä.
 - Käynnistä pesuri ja anna sen käydä niin kauan, kunnes vetää tulee tasaisesti ulos korkeapaineliitännästä.
 - Pysäytä pesuri ja kiinnitä korkeapaineletku paikalleen.

Valmistelut

- Laita verkkopistoke pistorasiaan.
- Käännä pääkytkin asentoon »I«.

Käynnistys

- Paina ensin varmistuspainiketta ja paina sitten käsikahvan liipaisin pohjaan asti.

Pysäytys

- Päästä liipaisin irti.
- Kun keskeytät työskentelyn tai poistut pesurin luota, varmista pesuri tahattomalta käynnistymiseltä painamalla varmistuspainiketta.

Työpaineen

Työpaine lisääntyy:
käännä suihkuputkea suuntaan »■▲▲«.

Työpaine vähenee:
käännä suihkuputkea suuntaan »■▲▲▲«.

Puhdistusaineen lisääminen

- Täytä pesuainesäiliö puhdistusainetablet.
- Käännä suihkuputkea suuntaan »■▲▲▲« vasteeseen asti.

Kun pesuveteen lisättiin puhdistusainetta

- laita puhdistusaineen annosteluventtiili puhtaalla vedellä täytettyyn säiliöön, käynnistä pesuri ja huuhtelee 1 minuutin ajan.

Suosittelava puhdistustapa

1. Levitä puhdistusainetta säästeliäästi kuivalle pinnalle ja anna aineen vaikuttaa (ei kuivua).
2. Pese irronnut lika pois korkeapainesuihkulla.

Varusteiden kiinnitys

Seuraavat varusteet, mallista riippuen, kuuluvat vakiovarusteisiin tai niitä saa alan liikkeistä (katso myös »Lisävarusteet«).

- Vaihda suihkuputken paikalle haluamasi varuste.
- Pesuharja
isojen ja sileiden pintojen pesuun – esim. autossa, asuntovaunussa tai veneessä.
Puhdistusaineen käyttö mahdollista.
- Pyörivä pesuharja
materiaalia säästävään ja perusteelliseen puhdistukseen – esim. ajoneuvojen korit ja lasipinnat.
Puhdistusaineen käyttö mahdollista.
- Rotojet-suurtehosuutin
pinttyneen lian poistoon – esim. sammaleen irrottamiseen jalkakäytäviltä tai julkisivuista.
Lian irrotus ilman puhdistusaineita ja suurimmalla työpaineella.

Käytön lopetus

- aseta pääkytkin asentoon »0«.
- irrota verkkopistoke pistorasiasta.

Kun syöttövesi otettiin vesijohtoverkosta

- sulje vedentulo.
 - irrota pesuri vesiliitännästä.
- Kun syöttövesi imettiin avoimesta säiliöstä
- irrota imuletku suodattimiseen pesurin vesiliitännästä.
 - paina käsikahvan liipaisin pohjaan, kunnes pesurissa ei enää ole painetta.
 - varmista pesuri tahattomalta käynnistymiseltä painamalla varmistuspainiketta.

Säilytys

- Huom.!** Pakkanen vaurioittaa pesuria, mikäli sitä ei ole kokonaan tyhjennetty vedestä. Pesuria on parasta säilyttää talvella lämpimissä tiloissa.
- Irrota suihkuputki käsikahvasta ja pane.
 - Kelaa liitäntäjohto ja ripusta se esim. käsikahvan ympärille.

Lisävarusteet

Pesurin käyttömahdollisuudet laajenevat lisävarusteilla. Lisätietoja saat Kärcher-laitteita myyvistä liikkeistä.

Kuvat sivulla 106.

- 1 Rotojet-suurtehosuutin
- 2 Rotojet-suuttimen roiskesuoja
- 3 Putkenpuhdistussarja
- 4 Pyörivä pesuharja
- 5 Pesuharja
- 6 Märkähiekkapuhallussarja
- 7 Taipuva suihkuputki
- 8 Kolmitoimisuutin ja suihkuputki
- 9 Suihkuputki ahtaisiin paikkoihin
- 10 Koteloitu lattiasuutin
- 11 Suihkuputken jatkokappale
- 12 Korkeapaineletku
- 13 Jatkoletku
- 14 Isojen määrien imusarja
- 15 Imuletku ja suodatin
- 16 Vedensuodatin
- 17 Takaisinimusuoja

Puhdistusaineet

Jotta työskentely sujuu ongelmitta suosittelemme Kärcher-puhdistus- ja hoitoaineiden käyttämistä. Niistä löytyy sopiva aine erityyppisiin pesukohteisiin. Pyydä lisätietoja tai tuotekohtaiset esitteet puhdistusaineista. Tässä pieni valikoima:

Yleispuhdistusaine

Profi RM 555 ULTRA

Autonpesuaine

Profi RM 565 ULTRA

Yleispuhdistusaine taloon ja puutarhaan

Profi RM 570 ULTRA

Veneenpuhdistusaine

Profi RM 575 ULTRA

Hoito ja huolto

Puhdistus

Kun pesuri on pitempään käyttämättä, esim. talvella:

- Irrota puhdistusaineen annosteluventtiili puhdistusaineen imuletkusta ja pese juoksevan veden alla.
- Irrota lattapihdeillä sihti vesiliitännästä ja pese juoksevan veden alla.

Huolto

Pesuri ei tarvitse huoltoa.

Toimenpiteet häiriötapauksessa

Käyttöhäiriöt johtuvat usein pikkuseikoista, jotka voit korjata itse seuraavassa taulukossa olevien ohjeiden avulla. Jos olet epävarma tai jos vial ei ole korjautunut ohjeiden avulla käänny valtuutetun huolto liikkeen puoleen.



Sähköiskun vaara!

Pesurille tehtävät korjaustyöt saa suorittaa ainoastaan valtuutettu huoltoliike.

Laite ei käynnisty

- Tarkista verkkojännite.
- Tarkista, ettei liitäntäjohto ole vaurioitunut.

Laite ei kehitä painetta

- Ilmaa pesuri: Käytä pumppua ilman korkeapaineletkua, kunnes korkeapaineveden ulostuloaukosta tulee tasaisesti vettä. Asenna sitten korkeapaineletku paikoilleen.
- Puhdista vesiliitännän sihti.
- Tarkista syöttöveden määrä.
- Tarkista kaikkien pumpulle tulevien syöttöjohtojen tiiviyys ja poista tukkeutumat.

Suuret paineenvaihtelut

- Puhdista korkeapainesuutin. Poista lika suuttimen rei'istä neulalla ja huuhteleta puhtaaksi vedellä edestä päin.

Pumppu vuotaa

- 10 tippaa minuutissa on sallittua. Mikäli vuoto on nopeampaa, ota yhteys huoltoon.
- ### Puhdistusaineen syöttö ei toimi
- Puhdista puhdistusaineen imuletku ja suodatin. Tarkista vuotaako letku.

Varaosat

Käytä ainoastaan alkuperäisiä Kärcher-varaosia. Luettelo varaosista on käyttöohjeen lopussa.

Tekniset tiedot

Sähköliitäntä

Jännite (1~50/60 Hz)	220-240 V
Liitäntäjohto	1,6 kW
Verkkosulake (hidas)	10 A
Kotelointiluokka	2

Vesiliitäntä

Tulolämpötila (max.o)	40 °C
Tulomäärä (min)	600 l/h
Syöttöpaine (0max.)	2-12 bar

Tehotiedot

Nimellispaino	90 bar
Paine max.	100 bar
Vesimäärä	360 l/h
Puhdistusaineen syöttö	25 l/h
Takaiskuvoima käsikahvaan kun työpaine on (max.)	12 N
Konetärinä:	0,8 m/s ²

Melutaso

L _{PA} (EN 60704-1)	76 dB(A)
L _{WA} (EN ISO 4871)	92 dB(A)

Mitat

Pituus	430 mm
Leveys	145 mm
Korkeus	260 mm
Paino	4,3 kg

Sähkökaavio

- M1 Moottori
- Q1 Käyttökytkin
- S1 Painekeytkin
- Z1 häiriönpoistaja

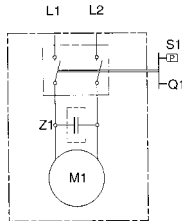

Huolto

Takuu

Kussakin maassa ovat voimassa paikallisen Kärcher-yrityksen laatimat takuehdot. Materiaali- ja valmistusvirheet korjataan takuuajana maksutta. Takuutapuksessa ota yhteys jälleenmyyjään tai lähimpään huoltopisteeseen. Toimita laite varusteineen ja takuukortteineen sinne välittömästi. Vauriot, jotka aiheutuvat ammattitaidottomasta laitteen käsittelystä tai siten, ettei käyttöohjeita ole noudatettu, eivät kuulu takuun piiriin.

Huoltopalvelu

Kun Sinulla on kysyttävää tai tarvitset apua häiriötapauksissa, autamme mielellämme.

EU-vaatimustenmukaisuusvakuutus

Me vakuutamme, että alla mainittu tuote vastaa suunnittelultaan ja rakenteeltaan sekä valmistustavaltaan EU-direktiivien asianomaisia turvallisuus- ja terveysvaatimuksia. Jos koneeseen tehdään muutoksia, joista ei ole sovittu kanssamme, tämä vakuutus ei ole enää voimassa.

Tuote: Korkeapainepesuri

Tyyppi: 1.223-xxx

Asianomaiset EU-direktiivit:

EU-konedirektiivi (98/37/ETY).

EU-pienjännittdirektiivi (73/23/ETY) muutettu 93/68/ETY.

EU-direktiivi sähkömagneettinen yhteensopivuus (89/336/ETY) muutettu 91/263/ETY, 92/31/ETY, 93/68/ETY.

Sovelletut harmonisoidut normit:

DIN EN 55014-1:1999, DIN EN 55014-2:1997,

DIN EN 60335-1, DIN EN 60335-2-79,

DIN EN 61000-3-2:1995, DIN EN 61000-3-3:2001

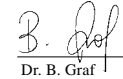
Dr. B. Graf

S. Reiser

H. Jenner

Sisäisin toimenpitein varmistetaan, että sarjatuotantolaitteet vastaavat aina voimassaolevien EU-direktiivien vaatimuksia ja sovellettuja normeja. Allekirjoittaneet toimivat yrityksen johdon toimeksiannosta ja valtuuttamina.

Alfred Kärcher Kommanditgesellschaft, Sitz Winnenden.

Registergericht: Waiblingen, HRA 169.

Persönlich haftende Gesellschafterin:

Kärcher Reinigungstechnik GmbH, Sitz Winnenden, 2404

Registergericht Waiblingen, HRB

5.957-422 (09/01)

Alfred Kärcher GmbH & Co.
Cleaning Systems
Alfred-Kärcher-Str. 28-40
P.O. Box 160
D-71349 Winnenden

Υποδείξεις ασφαλείας

Αρμόζουσα χρήση

- Χρησιμοποιείτε αυτή τη συσκευή αποκλειστικά και μόνο για ιδιωτική και όχι για επαγγελματική χρήση
- για τον καθαρισμό μηχανών, οχημάτων, οικοδομών, εργαλείων, προσόψεων, ταρατσών, συσκευιών κήπου κτλ. με δέσμη νερού υψηλής πίεσης (αν χρειαστεί με προσθήκη απορρυπαντικών),
 - για τον καθαρισμό κινητήρων μόνο σε τόπους με ανάλογο διαχωριστή λαδιού,
 - με εξαρτήματα, ανταλλακτικά και απορρυπαντικά, εγκεκριμένα από την Kärcher. Προσέξτε τις υποδείξεις, οι οποίες συνοδεύουν τα απορρυπαντικά.

Γενικές υποδείξεις ασφαλείας

- Η συσκευή δεν επιτρέπεται να χρησιμοποιηθεί ποτέ από παιδιά ή εφήβους.
- Μην αφήνετε τη συσκευή ποτέ χωρίς επίβλεψη, όσο είναι αναμμένος ο κεντρικός διακόπτης.
- Δεν επιτρέπεται η λειτουργία σε χώρους, όπου υφίσταται κίνδυνος έκρηξης.
- Μην πλένετε αντικείμενα, τα οποία περιέχουν επιβλαβείς για την υγεία ουσίες (π.χ. αμίαντο).

Προειδοποιητικά σήματα στη συσκευή

- Μην κατευθύνετε ποτέ τη δέσμη νερού υψηλής πίεσης σε ανθρώπους, ζώα, στη συσκευή ή σε ηλεκτρικά μέρη.



Συστήματα ασφαλείας

- Τα συστήματα ασφαλείας εξυπηρετούν την προστασία από τραυματισμούς και δεν επιτρέπεται να αλλαχτούν ούτε να αγνοηθούν.
- Βαλβίδα υπερφόρτωσης με διακόπτη πίεσης**
- Αν αφαιρεθεί ο σκανδάλη στο πιστολέτο χειρός ελεύθερη, τότε ο διακόπτης πίεσης θέτει την αντλία εκτός λειτουργίας και η δέσμη υψηλής πίεσης σταματά. Αν τραβηχτεί η σκανδάλη, ο διακόπτης πίεσης επαναθέτει την αντλία σε λειτουργία.
- Η βαλβίδα υπερφόρτωσης εμποδίζει εκτός αυτού την υπέρβαση της επιτρεπτής πίεσης λειτουργίας.

Κουμπί ασφάλισης

Το κουμπί ασφάλισης στο πιστολέτο χειρός εμποδίζει την ακούσια θέση της συσκευής σε λειτουργία.

Προστασία περιβάλλοντος

Απόσυρση της συσκευασίας

Τα υλικά της συσκευασίας είναι ανακυκλώσιμα. Παρακαλείσθε να δίνετε τη συσκευασία στα σχετικά Κέντρα για την αξιοποίηση των υλικών της.

Απόσυρση της παλιάς συσκευής

Για πληροφορίες σχετικά με την σύμφωνα με τους κανόνες προστασίας περιβάλλοντος απόσυρση απευθυνθείτε στο κατάστημα της Kärcher.

Οικονομία νερού

Χρησιμοποιώντας τη συσκευή αυτή εξοικονομείτε σε σύγκριση με άλλες μεθόδους καθαρισμού μέχρι και 85% νερό. Η συσκευή μπορεί επίσης να λειτουργήσει με βροχόνερο (χρησιμοποιήστε φίλτρο νερού).

Προστασία περιβάλλοντος

Παρακαλείσθε να μην κάνετε σπατάλη απορρυπαντικών. Προσέχετε τις συστάσεις δοσολογίας που συνοδεύουν τις συσκευασίες των απορρυπαντικών.

Πριν την πρώτη χρήση

Συναρμολόγηση

Ελέγξτε κατά το ξεπακετάρισμα το περιεχόμενο της συσκευασίας. Σε περίπτωση που διαπιστώσετε βλάβες από τη μεταφορά παρακαλείσθε να επικοινωνήσετε με το κατάστημα, από το οποίο αγοράσατε τη συσκευή.

Προϋποθέσεις σύνδεσης

Ηλεκτρική σύνδεση

Η τάση στην πινακίδα τύπου πρέπει να βρίσκεται σε πλήρη συμφωνία με την τάση του τροφοδοτικού δικτύου. Η πηγή ρεύματος πρέπει να είναι γειωμένη σύμφωνα με τους κανονισμούς.

Χρησιμοποιείτε μπαλαντέζες με προστασία από πισιλίσματα με επαρκή διατομή αγωγού (10 m: 3 x 1,5 mm², 30 m: 3 x 25 mm²) και ξετυλίγεται το καλώδιο τελείως από το τύμπανο.

Σύνδεση στον αγωγό νερού

Τηρείτε τις προδιαγραφές της υπηρεσίας ύδρευσης. Χρησιμοποιείτε μόνον εύκαμπτο σωλήνα παροχής (δεν παραδίδεται μαζί με τη συσκευή) με τις ακόλουθες διαστάσεις:

Μήκος τουλάχιστον 7,5 m
Διάμετρος τουλάχιστον 1/2"

Για τις τιμές σύνδεσης, βλ. Πινακίδα τύπου/Τεχνικά χαρακτηριστικά.

Χειρισμός

⚠ Κίνδυνος-Θάνατος!

Ελαστικά οχημάτων/βαλβίδες ελαστικών είναι δυνατόν να υποστούν ζημιές από τη δέσμη υψηλής πίεσης και να σκάσουν. Πρώτο δείγμα γι' αυτό είναι η χρωματική αλλοίωση του ελαστικού. Αυτά επιτρέπεται να καθαρίζονται με την ελάχιστη απόσταση των 30 cm. Μην πιάνετε ποτέ το φιν με βρεγμένα χέρια.

Πριν από κάθε χρήση ελέγχετε τον αγωγό σύνδεσης με το φιν για ζημιές. Ο φθαρμένος αγωγός σύνδεσης πρέπει να αλλαχτεί αμέσως από εξουσιοδοτημένη επηρεσία τεχνικής εξυπηρέτησης πελατών/ηλεκτρολόγο.

Πριν από κάθε χρήση ελέγχετε τον εύκαμπτο σωλήνα υψηλής πίεσης για ζημιές. Ο φθαρμένος εύκαμπτος σωλήνας υψηλής πίεσης πρέπει να αλλαχτεί αμέσως.

⚠ Κίνδυνος τραυματισμού!

Λόγω της εξερχόμενης δέσμης νερού στο ακροστόμιο υψηλής πίεσης ασκείται στο πιστολέτο χειρός ένα "κλώτημα" (δύναμη αντεπιτροφής). Γι' αυτό κρατάτε καλά το πιστολέτο και τον σωλήνα εκτόξευσης.

Για την προστασία από τα προς τα πίσω εκτοξευόμενα μέρη πρέπει σε περίπτωση ανάγκης να φοράτε κατάλληλη προστατευτική ενδυμασία.

Τροφοδοσία νερού

Προσοχή! Ακαθαρσίες στο νερό προσαγωγής προκαλούν βλάβες στην αντλία. Προς αποφυγή βλαβών στην αντλία επιστούμε ρητώς την προσοχή σας στη χρήση του νερού φίλτρου Kdcher (κωδ. παραγγελίας 4.730-059).

Η λειτουργία του μηχανήματος καθαρισμού με υψηλή πίεση ενώ η προσαγωγή νερού είναι κλειστή, έχει σαν συνέπεια την πρόκληση βλαβών στην κυλινδροκεφαλή. Ποτέ μη χρησιμοποιείτε το μηχάνημα καθαρισμού με υψηλή πίεση ενώ η βρύση είναι κλειστή.

Η συσκευή μπορεί π.χ. να τροφοδοτηθεί με νερό από τον αγωγό νερού του δικτύου ύδρευσης ή από ανοιχτό δοχείο με νερό.

Τροφοδοσία νερού από τον αγωγό νερού

Συνδέστε στη σύνδεση νερού της συσκευής και στην παροχή νερού (π.χ. βρύση) έναν εύκαμπτο σωλήνα παροχής.

• Ανοίξτε την παροχή νερού.

Τροφοδοσία νερού από ανοιχτό δοχείο

- Ξεβιδώστε το τεμάχιο ζεύξης για την παροχή νερού.
- Βιδώστε τον εύκαμπτο σωλήνα με φίλτρο (δεν παραδίδεται μαζί με τη συσκευή, βλ. “Ειδικά εξαρτήματα”) στη σύνδεση νερού της συσκευής.
- Κρεμάστε το φίλτρο μέσα στο δοχείο.
- Εξαερώστε τη συσκευή πριν από τη λειτουργία.
 - Βιδώστε τον αγωγό υψηλής πίεσης στη σύνδεση υψηλής πίεσης της συσκευής.
 - Θέτετε τη συσκευή σε λειτουργία και αφήστε την να δουλέψει μέχρι να εξέρχεται το νερό στη σύνδεση υψηλής πίεσης χωρίς φυσαλίδες.
 - Θέτετε τη συσκευή εκτός λειτουργίας και ξαναβιδώστε τον εύκαμπτο σωλήνα υψηλής πίεσης.

Προετοιμασία

- Βάλτε το φινιρίσμα στην πρίζα.
- Γυρίστε τον κεντρικό διακόπτη στο “I”.

Θέση σε λειτουργία

- Πατήστε το κουμπί ασφάλισης στο πιστολέτο χειρός και τραβήξτε τη σκανδάλη.

Θέση εκτός λειτουργίας

- Αφήστε τη σκανδάλη ελεύθερη.
- Στα διαλείμματα εργασίας και όταν εγκαταλείπετε τη συσκευή, ασφαλίστε τη συσκευή από ακούσια θέση σε λειτουργία, πατώντας το κουμπί ασφάλισης.

Πίεση εργασίας

Αύξηση της πίεσης εργασίας:

Στρέψτε τον σωλήνα εκτόξευσης στην κατεύθυνση ◀

Μείωση της πίεσης εργασίας:

Στρέψτε τον σωλήνα εκτόξευσης στην κατεύθυνση ▶



Πρόσμεξη απορρυπαντικού

- Γεμίζετε το δοχείο απορρυπαντικού με συμπύκνωμα.
- Στρέψτε τον σωλήνα εκτόξευσης στην κατεύθυνση “▶” μέχρι το τέρμα.

Αν δουλέψατε με απορρυπαντικό:

- Κρεμάστε τη βαλβίδα ρύθμισης δόσης απορρυπαντικού μέσα σε δοχείο με καθαρό νερό, θέτετε τη συσκευή περίπου επί 1 λεπτό σε λειτουργία και ξεπλύνετε την.

Συνιστώμενη μέθοδος καθαρισμού

1. Ψεκάζετε το απορρυπαντικό οικονομικά πάνω στη στεγνή επιφάνεια και το αφήνετε να δράσει (να μη στεγνώσει).
2. Απομακρύνετε τους μαλακωμένους ρύπους με τη δέση υψηλής πίεσης.

Σύνδεση εξαρτημάτων

Τα ακόλουθα εξαρτήματα παραδίδονται, ανάλογα με το μοντέλο, μαζί με τη συσκευή ή διατίθενται στα ειδικά καταστήματα (βλ. επίσης “Ειδικά εξαρτήματα”).

- Αντικαταστήστε τον σωλήνα εκτόξευσης με το εκάστοτε εξάρτημα.

Βούρτσα πλυσίματος

για μεγάλες, λείες επιφάνειες – π.χ. στο αυτοκίνητο, τροχόσπιτο ή σκάφος.

Μπορείτε να προσθέσετε απορρυπαντικό.

Περιστρεφόμενη βούρτσα πλυσίματος για απαλό καθαρισμό σε βάθος – π.χ. επιφανειών αμαξωμάτων και γυάλινων επιφανειών.

Μπορείτε να προσθέσετε απορρυπαντικό.

Περιστρεφόμενο ακροστόμιο για δύσκολους ρύπους – π.χ. ρύπους από βρύα σε πλάκες λιθόστρωτου ή προσόψεις κτιρίων. Δουλεύετε χωρίς απορρυπαντικό και με τη μέγιστη πίεση εργασίας.

Λήξη λειτουργίας

- Γυρίστε τον κεντρικό διακόπτη στο “0”.
- Τραβήξτε το φινιρίσμα από την πρίζα.

Σε τροφοδοσία νερού από τον αγωγό νερού:

- Κλείστε την παροχή νερού.
- Απομονώστε τη συσκευή από τη σύνδεση νερού.

Σε τροφοδοσία νερού από ανοιχτό δοχείο:

- Ξεβιδώστε τον εύκαμπτο σωλήνα με φίλτρο στη σύνδεση νερού της συσκευής.

- Τραβήξτε την σκανδάλη στο πιστολέτο χειρός, μέχρι να μην υπάρχει πίεση στη συσκευή.
- Πατήστε το κουμπί ασφάλισης στη συσκευή, για να την ασφαλίσετε έναντι ακούσιας θέσης σε λειτουργία.

Φύλαξη

Προσοχή! Ο παγετός μπορεί να καταστρέψει τη συσκευή, από την οποία δεν έχει αδειαστεί εντελώς το νερό. Κατά τη διάρκεια του χειμώνα σας συνιστούμε να φυλάτε τη συσκευή σε χώρο που δεν προσβάλλεται από παγετό.

- Απομονώστε τον σωλήνα εκτόξευσης από το πιστολέτο χειρός.
- Τυλίξτε το καλώδιο σύνδεσης και κρεμάστε το π.χ. γύρω από το πιστολέτο χειρός.

Ειδικά εξαρτήματα

Τα ειδικά εξαρτήματα διευρύνουν τις δυνατότητες χρήσης της συσκευής σας. Περισσότερες πληροφορίες σχετικά μπορείτε να πάρετε από το κατάστημα της KdGcher.

Απεικονίσεις, βλ. στη σελίδα 106.

- 1 Φρέζα ρύπων
- 2 Προστασία από πιτσιλίσματα για τη φρέζα ρύπων
- 3 Σετ καθαρισμού σωλήνων
- 4 Περιστερεφόμενη βούρτσα πλυσίματος
- 5 Βούρτσα πλυσίματος
- 6 Σετ υγρής δόσμης
- 7 Εύκαμπτος σωλήνας εκτόξευσης
- 8 Τριπλό ακροστόμιο με σωλήνα εκτόξευσης
- 9 Σωλήνας εκτόξευσης για δυσπρόσιτα σημεία
- 10 Σωλήνας εκτόξευσης διαπέδου
- 11 Επιμήκυνση σωλήνα εκτόξευσης
- 12 Εύκαμπτος σωλήνας υψηλής πίεσης
- 13 Επιμήκυνση εύκαμπτου σωλήνα
- 14 Σετ αναρρόφησης μεγάλων ποσοτήτων
- 15 Εύκαμπτος σωλήνας αναρρόφησης με φίλτρο
- 16 Φίλτρο νερού
- 17 Παρεμποδιστής αντεπιστροφής

Απορρυπαντικά

Για απρόσκοπη εργασία και ανάλογα με τον εκάστοτε καθαρισμό σας συνιστούμε το πρόγραμμα απορρυπαντικών και μέσων περιποίησης της KdGcher. Παρακαλείσθε να ζητήσετε συμβουλές ή τις σχετικές πληροφορίες. Εδώ σας δίνουμε μια μικρή επιλογή:

Απορρυπαντικό γενικής χρήσης

Profi RM 555 ULTRA

Απορρυπαντικό αυτοκινήτων

Profi RM 565 ULTRA

Απορρυπαντικό οικιακής χρήσης και κήπου

Profi RM 570 ULTRA

Απορρυπαντικό σκαφών

Profi RM 575 ULTRA

Φροντίδα και συντήρηση

Καθαρισμός

Πριν από την αποθήκευση για μεγαλύτερο χρονικό διάστημα, π.χ. τον χειμώνα:

- Τραβάτε τη βαλβίδα ρύθμισης δόσης απορρυπαντικού από τον εύκαμπτο σωλήνα αναρρόφησης απορρυπαντικού και την καθαρίζετε κάτω από τρεχούμενο νερό.
- Τραβάτε το φίλτρο στη σύνδεση νερού προς τα έξω με πένσα και το καθαρίζετε κάτω από τρεχούμενο νερό.

Συντήρηση

Η συσκευή δεν χρειάζεται συντήρηση.

Αντιμετώπιση βλαβών

Οι βλάβες έχουν συχνά απλές αιτίες, τις οποίες μπορείτε να τις αντιμετωπίσετε οι ίδιοι/ες με τη βοήθεια του ακολούθου συνοπτικού πίνακα. Σε περίπτωση αμφιβολίας ή αν δεν αναφέρεται η βλάβη/αντιμετώπιση παρακαλείσθε να απευθυνθείτε σε εξουσιοδοτημένη υπηρεσία τεχνικής εξυπηρέτησης πελατών.

Κίνδυνος ηλεκτροπληξίας!

Οι εργασίες επισκευών στη συσκευή επιτρέπεται να εκτελούνται μόνον από εξουσιοδοτημένη υπηρεσία τεχνικής εξυπηρέτησης πελατών.

Η συσκευή δεν έχει πίεση

- Ελέγξτε αν η τάση της πινακίδας τύπου της συσκευής συμπίπτει με εκείνη του δικτύου ρεύματος.
- Ελέγξτε τον τροφοδοτικό αγωγό σχετικά με βλάβες.

Η συσκευή δεν έχει πίεση

- Να εξερωθεί η συσκευή: Αφήστε την αντλία να λειτουργεί χωρίς τον εύκαμπτο σωλήνα υψηλής πίεσης, μέχρι να να ξέρχεται νερό χωρίς φυσαλίδες. Κατόπιν συνδέστε πάλι τον εύκαμπτο σωλήνα υψηλής πίεσης.
- Καθαρίστε τη σήτα στο ρακόρ παροχής νερού (αυτό γίνεται εύκολα με μια πένσα)
- Ελέγξτε την ποσότητα προσαγωγής νερού.
- Ελέγξτε όλες τις σωληνώσεις προσαγωγής προς την αντλία για τυχόν διαρροές ή βουλώματα.

Ισχυρές διακυμάνσεις πίεσης

- Καθαρίζεται το στόμιο υψηλής πίεσης. Οι βρομιές από το άνοιγμα του στόμιου μπορούν να αφαιρεθούν με μια βελόνα. Κατόπιν να ξεπλυθεί το στόμιο από μπροστά με νερό.

Η αντλία παρουσιάζει διαρροές

- 10 σταγόνες στο λεπτό επιτρέπονται. Όταν είναι μεγαλύτερη η διαρροή, θα πρέπει να απευθυνθείτε στην υπηρεσία εξυπηρέτησης πελατών.

Καθόλου αναρρόφηση απορρυπαντικού

- Καθαρίστε το φίλτρο στον εύκαμπτο σωλήνα απορρυπαντικού.

Ανταλλακτικά

Χρησιμοποιείτε αποκλειστικά αυθεντικά ανταλλακτικά της KdGcher. Έναν συνοπτικό πίνακα ανταλλακτικών θα βρείτε στο τέλος αυτών των οδηγιών χειρισμού.

Τεχνικά χαρακτηριστά

Παροχή ρεύματος	
Τάση (1 ~ 50/60 Hz)	220-240 V
Συνδεδεμένη ισχύς	1,6 kW
Ηλεκτρική ασφάλεια (δύστηκτη)	10 A
Κατηγορία μόνωσης	2
Παροχή νερού	
Θερμοκρασία προσαγωγής (μέγ.)	40 C
Παρεχόμενη ποσότητα (ελάχ.)	600 l/h
Πίεση παροχής (μέγ.)	2-12 bar
Στοιχεία απόδοσης	
Όνομ. πίεση	90 bar
Πίεση μέγ.	100 bar
Παρεχόμενη ποσότητα	360 l/h
Αναρρόφηση απορρυπαντικού	25 l/h
Δύναμη οπισθοδρόμησης στο φορητό πιστολέτο εκτόξευσης με πίεση εργασίας	12 N
Δονήσεις μηχανήματος:	0,8 m/s ²
Στάθμη ακουστικής πίεσης	
L _{PA} (EN 60704-1)	76 dB(A)
L _{WA} (EN ISO 4871)	92 dB(A)
Διαστάσεις	
Μήκος	430 mm
Πλάτος	145 mm
Ύψος	260 mm
Βάρος	4,3 kg

Σχέδιο καλωδίωσης

- M1 Κινητήρας
- Q1 Διακόπτης συσκευής
- S1 Πληκτροδιακόπτης
- Z1 Αντιπαρασιτικό φίλτρο

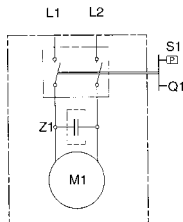

Σέρβις

Εγγύηση

Σε κάθε χώρα ισχύουν οι όροι εγγύησης που εκδόθηκαν από την εταιρεία μας ή από τον εισαγωγέα. Βλάβες επιδιορθώνουμε στη συσκευή σας δωρεάν στα πλαίσια της εγγύησης, εφόσον η αιτία θα είναι ελάττωμα υλικού ή σφάλμα κατασκευής.

Σε περίπτωση παροχής εγγύησης απευθύνεστε με τα εξαρτήματα και την απόδειξη αγοράς στο κατάστημα, από το οποίο αγοράσατε τη συσκευή ή στην πλησιέστερη εξουσιοδοτημένη υπηρεσία τεχνικής εξυπηρέτησης πελατών.

Υπηρεσίες τεχνικής εξυπηρέτησης πελατών

Σε περίπτωση ερωτήσεων ή βλαβών βρίσκεται στη διάθεσή σας κάθε υποκατάστημα της Kärcher.

Δήλωση Πιστότητας ΕΚ

Εμείς, δηλώνουμε με την παρούσα, ότι το μηχάνημα που χαρακτηρίζεται παρακάτω, λόγω του σχεδιασμού και του τρόπου κατασκευής, όπως και λόγω της παραλλαγής που διατίθεται από μας στην αγορά, ανταποκρίνεται στις σχετικές βασικές απαιτήσεις ασφαλείας και υγείας των Οδηγιών ΕΚ. Σε περίπτωση αλλαγών στο μηχάνημα χωρίς προηγούμενη συνεννόηση μαζί μας, παύει να ισχύει η παρούσα δήλωση.

Προϊόν: Συσκευή καθαρισμού με υψηλή πίεση

Τύπος: 1.223-xxx

Σχετικές Οδηγίες ΕΚ:

Οδηγία ΕΚ σχετικά με τις μηχανές (98/37/ΕΟΚ).

Οδηγία ΕΚ περί χαμηλής τάσης (73/23/ΕΟΚ) που τροποποιήθηκε με την Οδηγία 93/68/ΕΟΚ.

Οδηγία ΕΚ περί ηλεκτρομαγνητικής συμβατότητας (89/336/ΕΟΚ) που τροποποιήθηκε με την Οδηγία 91/263/ΕΟΚ, 92/31/ΕΟΚ, 93/68/ΕΟΚ.

Εναρμονισμένα πρότυπα που έχουν εφαρμοσθεί:

DIN EN 55014-1:1999, DIN EN 55014-2:1997,

DIN EN 60335-1, DIN EN 60335-2-79,

DIN EN 61000-3-2:1995, DIN EN 61000-3-3:2001

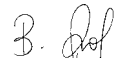
Dr. B. Graf

S. Reiser

H. Jenner

Με ληφθέντα εσωτερικά μέτρα έχει εξασφαλισθεί, ότι οι συσκευές σειράς κατασκευής ανταποκρίνονται πάντα στις απαιτήσεις των επικαίρων οδηγιών ΕΚ και στα εφαρμοσθέντα πρότυπα. Οι υπογράφωντες ενεργούν με εντολή και κατόπιν εξουσιοδότησης της Γενικής Διεύθυνσης.

Alfred Kärcher Kommanditgesellschaft, Sitz Winnenden.

Registergericht: Waiblingen, HRA 169.

Persönlich haftende Gesellschafterin:

Kärcher Reinigungstechnik GmbH, Sitz Winnenden, 2404

Registergericht Waiblingen, HRB

5.957-422 (09/01)

Alfred Kärcher GmbH & Co.
Cleaning Systems
Alfred-Kärcher-Str. 28-40
P.O. Box 160
D-71349 Winnenden

Ελληνικά - 61

Güvenlik Bilgileri

Cihazın kullanım alanları

- Cihazı sadece sanayi tipi **olmayan** işlerde kullanınız
- Bu cihaz, makinelerin, taşıtların, binaların, alet-edevatların, dış cephelerin, balkonların ve bahçe işlerinde kullanılan aletlerin temizlenmesinde kullanılır.
 - Motorların temizliğini yaparken çalışılan yerde mutlaka atık yağ toplayıcısı bulundurunuz.
 - Sadece Kärcher tarafından uygun görülen aksesuarları, yedek parçaları ve temizlik malzemelerini (deterjanları) kullanınız. Temizlik maddelerinin üzerinde yazan yada beraberinde verilen açıklayıcı bilgileri dikkatlice okuyunuz.

Genel güvenlik bilgileri

- Çocukların ve yetişme çağındaki gençlerin cihazla oynamalarına kesinlikle izin vermeyiniz.
- Çalışır durumda olduğu sürece cihazı sürekli gözetim altında tutunuz.
- Patlama tehlikesi arz eden ortamlarda cihazı kesinlikle çalıştırmayınız.
- Sağlığı tehdit edici maddeler içeren maddelerin/cisimlerin üzerine (örn Asbest) kesinlikle basınçlı sıvı püskürtmeyiniz.

Cihaza ilişkin uyarılar

- Basınçlı su jetini kesinlikle insanlara, hayvanlara, ve cihazın elektrik aksamına dorultmayınız.



Güvenlik araç gereçleri

- Güvenlik araç gereçleri, muhtemel yaralanmaları engellemek için yapılmış olup, üzerinde herhangi bir değişiklik yapılmaz.
- Basınç ayar şalterli su jeti ventili**
- Püskürtme tabancasının tetiğinden elinizi çektiğiniz taktirde, basınç ayar şalteri pompayı devreden çıkarır. Böylece yüksek basınçlı su akımı kesilir. Tetiğe basıldığı anda basınç şalteri pompayı devreye sokar. Su Jeti ventili, istenilen çalışma basıncından daha yüksek basınç oluşmasına engel olur.

Güvenlik şalteri

Püskürtme tabancasındaki güvenlik şalteri ile, cihazın istenmeyen durumlarda çalışması engellenir.

Çevre Koruma

Ambalaj malzemelerinin atılması

Ambalaj malzemelerinin tamamı yeniden kullanılabilir şekilde (recycle) imal edilmiş olup bütün ambalaj malzemelerini lütfen tekrar kullanılacak şekilde gideriniz.

Eski cihazların giderilmesi

Cihaz üretilirken recycle edilebilmesi göz önünde bulundurulmuştur. Fakat buna rağmen cihazın bazı parçalarının ve maddelerinin normal ev çöpüne atılmamasına özen gösterilmelidir. Çevre dostu gidermeye ilişkin gerekli bilgileri Kärcher satıcınızdan edinebilirsiniz.

Su tasarrufu

Diğer temizlik yöntemleri ile karşılaştırıldığında, bu cihaz ile yaklaşık %85 oranında su tasarrufu yapabilirsiniz. Cihazı yağmur suyuyla da çalıştırabilirsiniz (su filtresi kullanarak).

Atık su

Lütfen temizlik maddelerini (deterjanı) az miktarda kullanmaya özen gösteriniz. Temizlik malzemelerinin üstünde yazılı olan yada beraberinde verilen dozaj miktarlarını dikkate alınız.

Cihazı ilk kez çalıştırmadan önce

Cihazın montajı

Cihazı ambalajından çıkarırken ambalajın içinde bulunanları kontrol ediniz. Nakliye sırasında oluşan hasarları derhal satıcınıza bildirin.

Bağlantılar

Elektirik bağlantısı

Tip levhası üzerindeki gerilim (voltaj) değeri ile şebeke elektriği gerilim (voltaj) değerleri aynı olmalıdır. Şebeke elektriği hattının yönetmeliklere uygun şekilde topraklanmış olması gerekir.

Sadece kesit alanı (10 m : 3 x 1,5 mm², 30 m : 3 x 2,5 mm²) olan ve püskürtme suyuna karşı korunmuş uzatma kablolarını kullanınız ve makaradaki kabloyu tamamen açınız.

Su bağlantısı

Sular idaresinin ve diğer ilgili kurumların belirlemiş olduğu yönetmelikleri dikkate alınız. Su bağlantı hortumunun (cihaz ile birlikte verilmeyen) uzunluğunun en az **7,5 m** çapının ise $\frac{1}{2}$ " olması gerekir.

Bağlantılara ilişkin değerler için bak. Tip levhası ve Teknik bilgiler

Cihazın kullanımı

⚠️ Hayati tehlike !

Basınçlı su jeti cihazın tekerlerine ve teker siboblarına hasar verebilir ve hatta tekeri patlatabilir. Buna ilişkin ilk belirtilerden biri tekerlerin renk değiştirmesidir. Yıkama işleminin en az 30 cm mesafe kalacak şekilde yapılması gerekir. Elektrik prizine yada fişine kesinlikle ıslak elle temas etmeyiniz. Cihazı çalıştırmadan önce elektrik kablusunun, prizlerin ve fişlerin hasarlı olup olmadığını kontrol ediniz. Hasarlı olan elektrik kablusunun, prizleri ve fişleri yetkili servise yada konunun uzmanı olan bir elektrikçiye değiştiriniz.

Cihazı çalıştırmadan önce yüksek basınç su hortumunun hasarlı olup olmadığını özenle kontrol ediniz. Eğer hortum hasar görmüş ise derhal yenilenmesi gerekir.

⚠️ tehlikesi !

Basınçlı su jeti püskürtülürken, püskürtme tabancasında geri tepme kuvveti oluşur. Cihazı güvenli bir şekilde kullanabilmek için püskürtme tabancasını ve namlusunu sıkıca tutunuz. Çalışırken sıçrayan cisimlerden, parçalardan korunmak için ihtiyaca göre, gerektiğinde koruyucu elbise-ler giymeniz tavsiye edilir.

Su temini

Dikkat ! cihaza gelen suyun kirlı olmasđ halinde pompa hasar grebilir. Bu tđp bir durumu engellemek iin Krcher su filitresi (sipariř no 4.730-059) kullanılması nemle tavsiye olunur.

Yksek basınlı temizlik cihazlarının alıřtırıldıđı sırada, cihazın su giriřinin kapalı olması halinde, silindir kafası hasar grebilir. Yksek basınlı temizlik cihazlarını, musluk kapalı iken kesinlikle alıřtırmayınız.

Cihazın su bađlantısını, direk olarak řebeke suyundan yada aık kaplarda biriktirilmiş su ile sađlayabilirsiniz.

Su temininin řebeke suyu ile yapılması

- Su hortumunun (cihaz ile birlikte verilmeyen) bir ucunu cihaza su bađlantısının yapıldıđı yere, diđer ucunu ise musluđa takınız.
- Musluđu aınız.

Su temininin aık kaplardan su emilerek yapılması

- Su giriřini sađlayan bađlantı parasını sknz.
- Filitreli emme hortumunu (cihaz ile birlikte verilmeyen, bak "zel aksesuarlar") cihazın su bađlantısının yapıldıđı yere takınız.
- Filitreyi kabın iine yerleřtiriniz.
- alıřtırmadan nce cihazın havasını alınız.
- Cihazın, yksek basın hortumunu, yksek basınbađlantı ucundan sknz.
- Cihazı alıřtırınız ve basınlı su kabarcıksız olarak ıkana kadar alıřtırmaya devam ediniz.
- Cihazı kapatınız ve yksek basın hortumunu tekrar yerine monte ediniz.

n hazırlık

- Cihazın fiřini prizde takınız
- A – Kapa dgmesini "1" konumuna getiriniz.

Cihazın alıřtırılması

- nce pskrtme tabancasındaki emniyet mekanizmasını aınız daha sonra tetiđe basınız.

Cihazın dudurulması

- Pskrtme tabancasının tetiđini bırakınız. Mola verirken yada cihazın yanından ayrılacađınız zaman emniyet mekanizmasını kapatarak , cihazın beklenmedik ve istenmeyen durumlarda alıřmasına karřı nem alınız.

alıřma basıncının seilmesi

Yksek basın ayarı:

Memeyi  konumuna gelecek řekilde eviriniz.

Dřk basın ayarı:

Memeyi  konumuna gelecek řekilde eviriniz.

Temizlik malzemesi (Deterjan) kullanarak alıřtırma

- Memeyi dřk basında alıřması gereken konuma getiriniz.
- Temizlik maddesi tankına Temizlik maddesi . Cihazı, temizlik malzemesi (deterjan) kullanarak alıřtırdıktan sonra: Temizlik malzemesi dozaj ayar ventilini, iinde temiz su bulunan bir kabın iine yerleřtiriniz ve cihazı 1 dakika sre ile alıřtırarak durulayınız.

Tavsiye edilen temizlik yntemleri

1. Az miktarda temizlik malzemesini yzey kuru iken serp-tikden sonra yzeye iyice etki etmesini bekleyiniz (kurutmayacak řekilde).
2. zlmř kirleri yksek basınlı su jeti ile temizleyiniz.

Aksesuarların takılması

Ařađıda belirtilen aksesuarlar cihazla birlikte verilmiřtir. Gereken diđer aksesuarları ilgili yerlerden satın alabilirsiniz. (bak. "zel aksesuarlar")

- İstenilen aksesuarı pskrtme namlusunun yerine kullanabilirsiniz.

Fıra

Przsz, geniř yzeylerin temizliđinde kullanılır. rn. tařıtlar, karavanlar yada yatların temizliđinde (temizlik malzemesi ile birlikte kullanabilirsiniz).

Dner fıra

Hassas ve itina ile temizlenmesi gereken yzeyler iin kullanılır. rn kaporta ve cam yzeylerin temizliđinde (temizlik malzemesi ile birlikte kullanabilirsiniz).

Dner meme

İnatı kirlerin temizlenmesinde kullanılır. rn temizlik malzemesi katmadan en yksek alıřma basıncı ile yosun tutmuř yzeylerin ve binaların dıř cephelerinin temizliđinde kullanabilirsiniz.

Cihazın kapatılması

- A - Kapa dgmesini "0" konumuna getiriniz.
- Cihazın fiřini prizden ekiniz.

Su temininin řebeke suyu ile yapılması halinde

- Musluđu kapatınız.
- Cihaza bađlı olan su hortumunu sknz.

Su temininin aık kaplardan su emilerek yapılması halinde

- Filitreli emme hortumunun cihaza bađlandıđı ucunu ıkartınız.
- Pskrtme tabancasının tetiđine cihazın basıncı tamamen bořalana kadar basınız.
- Emniyet mekanizmasını kapatarak, cihazın beklenmedik ve istenmeyen durumlarda alıřmasına karřı emniyete alınız.

Cihazın korunması

Dikkat ! Tam olarak bořaltılmadıđı takdirde, cihaz don olması durumunda byk hasar grebilir. Kışın cihazı donmaya karřı korumaya alınmıř ortamlarda saklayınız

- Pskrtme namlusunu tabancadan ayırınız.
- Bađlantı kablosunu sarınız ve askısına asınız.

Özel aksesuarlar

Özel aksesuarlar sayesinde cihazınızın farklı alanlarda, farklı işler için kullanılmasını sağlayabilirsiniz. Gerekli detaylı bilgileri Kärcher satıcınızdan edinebilirsiniz.

Şekiller için Sayfa 106 Bakınız

- 1 Kir sökücü başlık
- 2 Su sıçramasını önleyen başlık
- 3 Kanal temizlik seti
- 4 Döner başlıklı fırça
- 5 Fırça
- 6 Yağmurlama seti
- 7 Hareketli namlu
- 8 Üç başlıklı püskürtme memesi ve namlusu
- 9 Namlu (zor ulaşılan yerler için)
- 10 Zeminler için kullanılan namlu
- 11 Namlu uzatması
- 12 Yüksek basınç su hortumu
- 13 Uzatma hortum
- 14 Büyük miktarları emmek için kullanılan set
- 15 Filtreli emme hortumu
- 16 Su filtresi
- 17 Çek valf

Temizlik malzemeleri

Yapılacak olan temizliğin türüne uygun düşen ve cihazın problemsiz çalışmasını sağlayan Kärcher temizlik ve bakım malzemelerini kullanmanızı tavsiye ederiz. Konu ile ilgili bilgi almak için bizlere başvurabiliriz yada ilgili bilgi formlarını bizlerden talep edebilirsiniz. Örnek teşkil etmesi amacı ile aşağıda küçük bir liste bulunmaktadır.

- | | |
|------------------------------|----------------------|
| Üniversal temizleyici | - Profi RM 555 ULTRA |
| Otomobil temizliği için | - Profi RM 565 ULTRA |
| Bina ve bahçe temizliği için | - Profi RM 570 ULTRA |
| Yatların temizliği için | - Profi RM 575 ULTRA |

Cihazın bakım ve temizliği

Temizlik

Cihazı uzun süreli olarak kullanmayacaksanız, örn. kış mevsiminde

- Temizlik malzemesi dozaj ventilini takılı olduğu temizlik malzemesi emiş hortumundan çıkarınız ve temiz akar su ile iyice yıkayınız.
- Su bağlantısının sağlandığı yerdeki süzgeçleri yassı bir pense yada cımbızla çıkartınız ve temiz akar su ile iyice yıkayınız.

Bakım

Cihaz bakım gerektirmez.

Arıza durumunda ne yapılmalı

Arızaların sebepleri genelde çok basit olup aşağıda belirtilen maddelerin yardımı ile arızaları kendinizde giderebilirsiniz.

Eğer arızayı giderirken tereddüte düşerseniz yada aşağıda belirtilenlerin dışında bir arıza ile karşılaşırsanız durumu lütfen derhal yetkili servise bildiriniz.



Elektirik çarpma tehlikesi

Cihazda yapılacak bütün tamirat işleri sadece konunun uzmanı yetkili servisler tarafından yapılmalıdır.

Cihaz çalışmıyor

- Tip levhası üzerinde verilmiş olan gerilim (votaj) değeri ile şebeke elektrliği gerilim (votaj) değerleri nin aynı olup olmadığını kontrol ediniz.

- Cihazın elektrik kablosunu kontrol ediniz.

Cihazda yeterince basınç oluşmuyor

- Cihazın havasını alınız: pompayı yüksek basınç su hortumunun bağlantısını yapmadan çalıştırınız ve basınçlı su kabarcıksız olarak çıkana kadar bekleyiniz. Daha sonra yüksek basınç su hortumunun cihaza takınız.

- Su bağlantısının sağlandığı yerdeki süzgeçleri yassı bir pense yada cımbızla çıkartınız ve temiz akar su ile iyice yıkayınız.

- Cihaza gelen suyun debisini (miktarını) kontrol ediniz.

- Pompaya bağlanan bütün hortumların, sızdırmazlığını yada tıkalı olup olmadıklarını kontrol ediniz.

Büyük basınç farklılıkları oluşuyor

- Püskürtme memelerini temizleyiniz: meme ağzındaki birikmiş olan pislikleri bir iğne ile iyice temizledikten sonra ön kısımdan su ile iyice yıkayınız.

Pompa sızdırıyor

- Pompada çok az miktarda sızma olması oldukça normaldir. Eğer pompada büyük miktarlarda sızmalar oluyorsa konunun uzmanı yetkili servisimize başvurunuz.

Temizlik malzemesi (deterjan) emilemiyor

- Temizlik malzemesi emme hortumundaki filitreyi temizleyiniz.

Yedek parçalar

Prencip olarak sadece orjinal Kärcher yedek parçalarını kullanınız. Yedek parçaların listesini kılavuzun son bölümünde bulabilirsiniz.

Teknik bilgiler

Elektirik bağlantısı

Voltaj (akım 1-50/60 Hz iken)	220– 240 V
Akım gücü	1.6 kW
Ana sigorta (gecikmeli)	10 A
Emniyet sınıfı	2

Su bağlantısı

Giriş sıcaklığı (azami)	40 °C
Giren su miktarı /debi (asgari)	600 l/h
Giriş basıncı	2 – 12 bar

Güç değerleri

Çalışma basıncı	90 bar
Azami basınç	100 bar
Sevk miktarı	360 l/h
Emilen temizlik malzemesi miktarı	25 l/h
Tabancada oluşan geri tepme kuvveti	12 N
El ve kolda oluşan vibrasyon	0,8 m/sn ²
Ses basıncı	

L _{PA} (EN 60704-1)	76 dB(A)
L _{WA} (EN ISO 4871)	92 dB(A)

Ebatlar

Uzunluk / Genişlik / Yükseklik	430/145/260 mm
Ağırlık	4,3 kg

Elektirik planı

M1	Motor
Q1	Aç – Kapa düğmesi
S1	Basınç şalteri

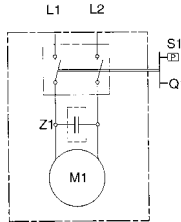

Servis

Garanti

İlgili ülkede, genel distribütörümüzün belirlemiş ve yayınlamış olduğu garanti koşulları geçerlidir. Garanti süresi dahilinde cihazda, malzeme ve üretim hatasından oluşabilecek arızaların giderilmesi tarafımızdan ücretsiz olarak yapılır. Garanti kapsamındaki arızaların oluşması halinde, lütfen cihazı tüm aksesuarları ve satış belgesi ile (fiş, fatura) satın aldığımız yere yada en yakındaki yetkili servise götürünüz.

Cihazın kullanım ömrü 10 yıldır.

Yetkili servis

Sorularınız varsa yada herhangi bir arıza durumunda, Kärcher yetkili servisleri sizlere yardıma hazırdır. Gerekli adresleri arka sayfada bulabilirsiniz.

AB Uygunluk bildirisi

İşbu belge ile, aşağıda adı geçen makinenin, tasarımı, yapı tarzı, ve piyasaya tarafımızdan sürülüş şekli ile, genel ve temel güvenlik ve sağlık yöntemleri açısından, aşağıda bildirilen AB yönetmeliklerine uygun olduğunu bildiririz. Bizlerin müsadese olmadan makinede herhangi bir değişiklik yapılsa bu açıklama geçerliliğini yitirir.

Geçerli AB yönetmelikleri.

AB makina yönetmelikleri (98/37/AB)
AB düşük voltaj yönetmelikleri (73/23/AET)
93/68/AET ile değiştirilmiştir.
AB elektromanyetik uyumluluk ile ilgili yönetmelik (89/336/AET), 91/263/AET, 92/31/AET ve 93/68/AET ile değiştirilmiştir.

Kullanılmış olan uyumlu standartlar:

DIN EN 55014-1:1999, DIN EN 55014-2:1997,
DIN EN 60335-1, DIN EN 60335-2-79,
DIN EN 61000-3-2:1995, DIN EN 61000-3-3:2001

Kullanılmış olan millî standartlar:

Seri üretimden çıkan cihazların daima AB yönetmeliklerine ve geçerli tüm standartlara uyması, dahili önlem ve uygulamalar sayesinde garanti edilmiştir. İmzalayan kişiler, işletme yönetimi adına ve işletme yönetimi tarafından verilen vekaletle istinaden işlem yaparlar.

5.957-422 (09/01)

Alfred Kärcher GmbH & Co.
Cleaning Systems
Alfred-Kärcher-Str. 28–40
P.O. Box 160
D-71349 Winnenden

Указания по технике безопасности

Использование по назначению

Данное устройство предназначено только для непромышленного использования для выполнения следующих работ:

- чистка машин, автомобилей, строительных конструкций, инструментов, фасадов зданий, террас, садовых инструментов и т. д. струей воды под давлением (при необходимости можно воспользоваться чистящим средством),
- чистка двигателей только в местах, где имеется соответствующий маслоотделитель.
- Для выполнения этих работ можно пользоваться только принадлежностями, запчастями и чистящими средствами, допущенными фирмой Kärcher к применению. Соблюдайте указания по правильному использованию чистящих средств, имеющиеся в их упаковке.

Общие указания по технике безопасности

Никогда не разрешайте детям и молодым людям пользоваться устройством.

Никогда не оставляйте устройство без присмотра, если включен главный выключатель.

Данным устройством нельзя пользоваться во взрывоопасных помещениях.

Не направляйте струю воды на те предметы, материал которых содержит вещества, опасные для здоровья человека (например, асбест).

Предупреждающий знак на устройстве

Никогда не направляйте струю воды на людей, животных, само устройство или электрические элементы конструкции.

Защитные приспособления

Защитные приспособления предназначены для предупреждения травматизма. Ни в коем случае нельзя ни изменять их конструкцию, ни выводить их из строя.

Переливной клапан с пневмовыключателем

Жога отпускается рычаг рукоятки пистолета, пневмовыключатель выключает насос, что приводит к обрыву струи. При повторном нажатии на рычаг пневмовыключатель снова включает насос. Кроме

того, переливной клапан препятствует превышению допустимого рабочего давления.

Предохранительная кнопка

Предохранительная кнопка на рукоятке пистолета препятствует случайному включению устройства.

Защита окружающей среды

Утилизация упаковки

Материалы упаковки пригодны для вторичной переработки. Пожалуйста, позаботьтесь о том, чтобы упаковка устройства была сдана в приемный пункт, где будет проведена ее экологичная утилизация.

Утилизация старого устройства

Информацию по экологичной утилизации отслуживших свой срок устройств Вы можете получить в торговой организации, продавшей Вам изделие фирмы Kärcher.

Экономия воды

Используя данное устройство, Вы экономите в сравнении с другими методами чистки до 85 % воды. Эксплуатация устройства возможна также с применением дождевой воды (в этом случае необходим фильтр для очистки воды).

Во избежание дополнительного загрязнения сточных вод

Пожалуйста, расходуйте чистящие средства экономно. Учитывайте рекомендации по их дозировке, находящиеся в упаковке вместе со средствами.

Перед вводом в эксплуатацию

Сборка устройства

При распаковке устройства проконтролируйте, все ли на месте. Если устройство во время транспортировки было повреждено, то сообщите об этом, пожалуйста, в торговую организацию, продавшую Вам устройство.

Условия подключения

Электроподключение

Значение напряжения, приведенное в фирменной табличке устройства, должно соответствовать напряжению в сети электропитания. Сетевая розетка должна быть соответствующим образом заземлена.

Можно использовать только удлинительный кабель с защитной изоляцией, препятствующей попаданию брызг воды внутрь, и с поперечным сечением достаточной площади (10 м: 3 x 1,5 мм², 30 м: 3 x 2,5 мм²), который должен быть полностью размотан.

Подключение к водопроводу

Подключение проводите в соответствии с предписаниями предприятия по водоснабжению. Можно использовать только шланг (не содержится в объеме поставки) со следующими параметрами: длина минимум 7,5 м, диаметр минимум 1/2".

Параметры подключения Вы найдете в фирменной табличке и разделе "Технические данные".

Обслуживание



Опасно для жизни!

Струей воды под давлением можно повредить шины автомобиля и их золотники, а это часто приводит к тому, что шина лопается. Первый признак повреждения шины – изменение ее цвета. Поэтому мойку шин струей воды следует проводить с расстояния не менее 30 см.

Никогда не беритесь за сетевую вилку мокрыми руками.

Сетевой кабель и вилку проверяйте на наличие повреждений каждый раз перед использованием устройства. Устройство с поврежденным кабелем следует немедленно отдать в сервисную мастерскую по ремонту изделий фирмы Kärcher для замены кабеля на новый.

Высоконапорный шланг следует также перед каждым использованием устройства проверять на наличие повреждений. Поврежденный шланг необходимо немедленно заменить.



Опасность травмирования!

Вырывающаяся из ствола струя воды вызывает отдачу пистолета, поэтому перед началом работы займите устойчивую позицию и крепко держите в руках пистолет.

Для защиты от отлетающих назад брызг воды вместе с отделившимися частичками загрязнений можно при необходимости носить защитную одежду.

Водоснабжение

Устройство можно снабжать водой, например, из водопровода или открытого резервуара с водой.

Водоснабжение из водопровода

- Один конец подающего шланга (не содержится в объеме поставки) присоедините к элементу подключения устройства, а другой – к источнику водоснабжения.
- Откройте кран.

Водоснабжение из открытого резервуара

- Отвинтите соединительную деталь для подключения подающего шланга.
- Прикрутите всасывающий шланг с фильтром (не содержится в объеме поставки, смотрите раздел “Специальные принадлежности”) к элементу подключения воды.
- Опустите конец шланга с фильтром в резервуар.
- Перед работой проведите удаление воздуха из устройства.
 - Открутите высоконапорный шланг от элемента подключения устройства.
 - Включите устройство и дайте ему поработать до тех пор, пока выливающаяся из элемента подключения вода не перестанет пузыриться.
 - Выключите устройство и прикрутите на место высоконапорный шланг.

Подготовка

- Вставьте вилку в розетку.
- Установите главный выключатель в положение “I”.

Включение

- Нажмите на предохранительную кнопку на рукоятке пистолета и на рычаг рукоятки.

Выключение

- Отпустите рычаг рукоятки.

Во время перерыва в работе и в случае, если устройство остается без присмотра, нажимайте на предохранительную кнопку, препятствующую случайному включению устройства.

Рабочее давление

- Повышение рабочего давления: поверните ствол пистолета в направлении “▶”.
- Понижение рабочего давления: поверните ствол пистолета в направлении “◀”.

Добавление чистящих средств

- Ствол пистолета поверните до упора в направлении “▶”.
- Бачок для моющих средств наполнить моющим средством в виде таблеток и водой

Если добавлялось чистящее средство

- Опустите клапан для дозировки чистящего средства в резервуар с чистой водой, включите устройство на одну минуту и хорошенько промойте его.

Рекомендуемый метод чистки

1. Методом разбрызгивания нанесите небольшое количество чистящего средства на сухую очищаемую поверхность (не давайте средству высохнуть).
2. Отделившиеся загрязнения смойте струей воды под давлением.

Присоединение принадлежностей

В зависимости от модели устройства в объеме поставки (или в специализированном магазине) имеются приведенные ниже принадлежности (смотрите также раздел “Специальные принадлежности”).

- В любом случае принадлежности устанавливаются на место ствола пистолета.

Моющая щетка

для очистки от загрязнений ровных поверхностей большой площади, например, автомашин, прицепов для жилья или катеров.

В этом случае можно также добавлять чистящие средства.

Вращающаяся моющая щетка

для шадающей, но основательной чистки, например, кузовов автомобилей или стеклянных поверхностей. В этом случае можно также добавлять чистящие средства.

Ротационная насадка

для чистки поверхностей с трудно удаляемыми загрязнениями, например, замшелых плит садовых дорожек или фасадов.

В данном случае чистящие средства не используются. Работы проводятся при наивысшем давлении струи воды.

Окончание работы

- Установите главный выключатель в положение “0”.
- Вытащите вилку из розетки.

При водоснабжении из водопровода

- Закройте водопроводный кран.
- Отсоедините шланг устройства от крана.

При водоснабжении из открытого резервуара

- Открутите всасывающий шланг с фильтром от элемента подключения устройства.
- Рычаг рукоятки пистолета держите нажатым до тех пор, пока давление внутри устройства не будет сброшено.
- Нажмите на предохранительную кнопку, с тем чтобы предотвратить случайное включение устройства.

Хранение

Внимание! При низкой температуре может произойти разрушение устройства, если из него не будет полностью слита вода. Поэтому зимой его лучше всего хранить в отапливаемом помещении.

- Снимите ствол пистолета.
- Сматывайте сетевой кабель и повесьте его, например, на пистолет.

Транспортировка

- Перед транспортировкой устройство следует выключать.
- Для переноса устройства по лестнице или через препятствия его следует приподнимать за ручку для транспортировки.

Специальные принадлежности

Специальные принадлежности расширяют область применения Вашего устройства. Более подробную информацию по этой теме Вы можете получить в организации по сбыту изделий фирмы Kärcher.

Рисунки с изображением принадлежностей Вы найдете на странице 106.

- 1 Фреза для удаления загрязнений
- 2 Защитный кожух для фрезы
- 3 Комплект приспособлений для чистки труб
- 4 Вращающаяся моющая щетка
- 5 Моющая щетка
- 6 Комплект принадлежностей для мокрой чистки
- 7 Гибкая стальная труба
- 8 Тройная форсунка со стволом
- 9 Ствол для чистки в труднодоступных местах
- 10 Ствол для чистки полов
- 11 Удлинитель для ствола
- 12 Высоконапорный шланг
- 13 Удлинитель к шлангу
- 14 Комплект приспособлений для всасывания большого количества жидкости
- 15 Всасывающий шланг с фильтром
- 16 Фильтр для очистки воды
- 17 Ограничитель обратного потока

Чистящие средства

Для того чтобы Вы могли работать без помех и легко подобрать подходящее чистящее средство, мы рекомендуем Вам воспользоваться перечнем чистящих средств и средств по уходу за поверхностью, составленным фирмой Kärcher. По этому поводу обращайтесь, пожалуйста, за советом к специалистам фирмы или требуйте подробную информацию по данной теме. Ниже приведена небольшая выдержка из перечня:

Универсальный очиститель

Profi RM 555 ULTRA

Очиститель для автомашин

Profi RM 565 ULTRA

Очиститель для стен зданий и садовых принадлежностей

Profi RM 570 ULTRA

Очиститель для катеров

Profi RM 575 ULTRA

Уход и техобслуживание

Чистка

Перед долгим хранением, например, зимой:

- Снимите клапан для дозировки чистящего средства с конца всасывающего шланга и промойте его под проточной водой.
- С помощью плоскогубцев вытащите из элемента подключения воды фильтр и промойте его под проточной водой.

Техобслуживание

Данное устройство не нуждается в техобслуживании.

Запасные детали

Пользуйтесь исключительно запасными деталями фирмы Kärcher. Обзор запчастей Вы найдете в конце данной инструкции по обслуживанию.

Помощь при устранении неисправностей

Причиной неисправности часто является какая-нибудь мелочь, так что с помощью приведенной ниже таблицы Вы сможете устранить ее самостоятельно. В случае сомнения или при неисправности, не указанной в таблице, обращайтесь, пожалуйста, в Службу сервиса.



Опасность электрошока!

Работы по ремонту устройства должны выполняться только специалистами Службы сервиса.

Технические данные

Параметры электроподключения

Напряжение (при частоте 1-50/60 Гц)	220-240 В
Общая подключаемая мощность	1,6 кВт
Предохранитель (инерционный)	10 А
Зласс защиты	2

Параметры системы водоснабжения

Температура подаваемой воды (макс.)	40 °С
Расход воды (мин.)	600 л/ч
Давление на входе (макс.)	2-12 бар

Рабочие характеристики

Рабочее давление (макс.)	100 бар
Производительность	360 л/ч
Дозировка чистящего средства	25 л/ч
Сила отдачи пистолета	12 Н

Уровень шума

L_{PA} (EN 60704-1)	76 dB(A)
L_{WA} (EN ISO 4871)	92 dB(A)

Габариты

Длина	430 мм
ширина	145 мм
высота	260 мм
Вес	4,3 кг

Сервис

Гарантийные обязательства

В любой из стран действительны гарантийные обязательства, изданные организацией, ответственной за сбыт нашей продукции в данной стране. Возникшие неисправности мы устраняем в течение гарантийного срока бесплатно, если причиной неисправности послужили некачественный материал или ошибка, допущенная при изготовлении устройства. При возникновении неисправности в течение гарантийного срока обращайтесь, пожалуйста, имея при себе необходимые принадлежности и квитанцию о покупке, в торговую организацию, продавшую Вам устройство, или в ближайшую сервисную мастерскую, имеющую разрешение на ремонт наших изделий.

Служба сервиса

При возникновении у Вас вопросов или при неполадках в устройстве работники наших филиалов охотно помогут Вам:

Декларация соответствия требованиям ЕС

Настоящим мы заявляем, что указанный далее аппарат по своей концепции, конструкции и производственному исполнению соответствует распространяющимся на него основополагающим требованиям безопасности и охраны здоровья директив ЕС.

В случае внесения в аппарат не согласованных с нами конструктивных изменений настоящая декларация утрачивает силу.

Изделие: 1.223-XXX

Соответствующие директивы ЕС:

Директива ЕС "Машиностроение" (98/37/EC)
Директива ЕС "Низковольтная аппаратура" (73/23/ЕЭС), измененная директивой 93/68/ЕЭС
Директива ЕС "Электромагнитная совместимость" (89/336/ЕЭС), измененная директивами 91/263/ЕЭС, 92/31/ЕЭС, 93/68/ЕЭС

Прикладные гармонизированные стандарты:

DIN EN 55014-1:1999
DIN EN 55014-2:1997
DIN EN 60335-1
DIN EN 60335-2-79
DIN EN 61000-3-2:1995
DIN EN 61000-3-3:2001

Применяемые внутрипроизводственные меры гарантируют постоянное соответствие серийно выпускаемого оборудования требованиям действующих директив ЕС и прикладных стандартов. Подписавшиеся лица действуют по поручению дирекции и наделены ею соответствующими полномочиями.



Dr. B. Graf



S. Reiser



H. Jenner

Alfred Kärcher GmbH & Co.
Cleaning Systems
Alfred-Kärcher-Str. 28-40
P.O. Box 160
D-71349 Winnenden

Biztonsági utasítások

Rendeltetészerű használat

A készüléket kizárólag nem ipari körülmények között szabad használni:

- gépek, járművek, épületek, szerszámok, homlokzatok, teraszok, kerti készülékek stb. tisztítására nagy nyomású vízsgúrral (szükség esetén tisztítószer hozzáadásával).
- motorok tisztítására csak megfelelő olajleválasztóval ellátott helyen.
- a Kärcher cég által engedélyezett tartozékokkal, tartalék alkatrészekkel és tisztítószerekkel. Tartsa be a tisztítószerekhez mellékelt használati utasítást.

Általános biztonsági útmutató

Soha ne engedje meg, hogy gyerekek és fiatalok használják a gépet.

A készüléket soha ne hagyja felügyelet nélkül, ha a főkapcsoló be van kapcsolva.

A készüléket ne használja tűzveszélyes helyiségekben. Olyan tárgyakat, amik egészségre káros anyagokat (pl. azbesztet) tartalmaznak, nem szabad tisztítani készülékkel.

Figyelmeztető jelzések a készüléken

A nagy nyomású sugarat soha ne irányítsa emberre, állatra, a készülékre vagy elektromos részekre.

Biztonsági berendezések

A biztonsági berendezések feladata, hogy megvédjenek a sérülésektől, ezért nem szabad megváltoztatni vagy üzemen kívül helyezni őket.

Túláram szelep nyomáskapcsolóval

Ha a kézi szórópisztoly kapcsolókarját elengedi, akkor a nyomáskapcsoló kikapcsolja a szivattyút, és a nagy nyomású sugár megszűnik. A kapcsolókar meghúzásakor a nyomáskapcsoló ismét bekapcsolja a szivattyút. A túláram szelep megakadályozza a megengedett üzemi nyomás túllépését.

Biztosító gomb

A kézi szórópisztolyon található biztosító gomb megakadályozza a készülék nem szándékos bekapcsolását.

Környezetvédelem

A csomagolás környezetvédelmi szempontoknak megfelelő elhelyezés

A csomagolóanyag újra hasznosítható. Kérjük, hogy a csomagolóanyagot adja le újrahasznosításra.

A régi készülék ártalmatlanítása

A környezetvédelmi szempontoknak megfelelő elhelyezésre vonatkozó információkat a Kärcher-kereskedőknél kaphat.

Vízmeztakarítás

Ennek a készüléknek az alkalmazásával az egyéb tisztítási módszerekhez képest akár 85 %-os vízmeztakarítást is elérhet. A készüléket esővízzel is lehet üzemeltetni (alkalmazzon vízszűrőt).

A szennyvíz kiméltése

Kérjük, bánjon takarékosan a tisztítószerral. Tartsa be a tisztítószerekhez mellékelt adagolási utasítást.

Az első üzembe helyezés előtti teendők

Összeszerelés

A kicsomagolásakor ellenőrizze a csomag tartalmát. Szállítás közben keletkezett károk esetén értesítsa az eladót.

A bekötés előfeltételei

Villamos csatlakozás

A feszültségnek meg kell egyeznie a típustábla tápfeszültségével. Az áramforrásnak megfelelően földeltnek kell lennie.

Csak vízszög elleni védelemmel és megfelelő keresztmetszettel (10 m: 3 x 1,5 mm², 30 m: 3 x 2,5 mm²) rendelkező hosszabbító kábelt használjon, és teljesen tekerje le a kábeldobról.

A vízhálózatra történő bekötés

Tartsa be a vízművek előírásait.

Csak a következő méretekkel rendelkező bevezető-tömlőt (nem alpartozók) használjon:
hossz minimum 7,5 m,
átmérő minimum 1/2".

A csatlakozási értékeket lásd a típustáblán/műszaki adatoknál.

A készülék kezelése



Életveszély

Az autógumikat/szelepeket a nagy nyomású sugár károsíthatja és a gummik kidurranhatnak. Ennek az első jele az, hogy a gumi elszíneződik. A tisztítást legalább 30 cm távolságból végezze.

A hálózati csatlakozót soha ne fogja meg nedves kézzel. A csatlakozóvezeteket és a hálózati dugaszolót minden használat előtt ellenőrizze, hogy nem sérült-e meg. A sérült csatlakozóvezeteket azonnal ki kell cseréltetni az arra jogosult vevőszolgálattal/elektromos szakemberrel. A nagy nyomású tömlőt minden használat előtt ellenőrizze, hogy nem sérült-e meg. A sérült nagy nyomású tömlőt azonnal ki kell cserélni.



Sérülésveszély!

A nagy nyomású fejen keresztül kilépő vízszög következtében visszalökő erő hat a kézi szórópisztolyra. Álljon biztos pozícióban, és tartsa szorosan a kézi szórópisztolyt és a vízszögárcsövet.

A vízszög visszaverő részek tisztításakor szükség esetén megfelelő védőruhákat kell viselni.

Vizellátás

A készülék vizellátása pl. vízvezetékéről vagy nyitott tartályból történhet.

Figyelem: A befolyó vízben levő szennyeződések tönkreteszik a szivattyút. Ennek megakadályozása érdekében nyomatékosan felhívjuk a figyelmét, hogy használjon Kärcher vízsűrőt (rendelési szám 4.730-059).

Ha a nagynyomású tisztító használatakor a vízbevezetés elvan zárva, akkor a hengerfejegység tönkremegy. Kérjük, hogy a nagynyomású tisztítót soha ne üzemeltesse elzárt vízcappal.

Vizellátás vízvezetékéről

- A készülék vízcsatlakozóját és a víz-bevezetést (pl. a vízcsapot) kösse össze egy tömlővel.
- Nyissa ki a víz-bevezetést.

Vizellátás nyitott tartályból

- A víz-bevezetés csatlakozóját lecsavarozni.
- Csavarja rá a szűrővel ellátott szívócsövet (nem alaptartozék, lásd „Különleges tartozékok”) a készülék vízcsatlakozására.
- Lógassa bele a szűrőt a tartályba.
- Légtelenítse a készüléket a bekapcsolás előtt:
 - Csavarja le a nagynyomású vezetékét a készülék nagynyomású csatlakozójáról.
 - Kapcsolja be és addig járassa a készüléket, míg a víz buborékmentesen nem lép ki a nagynyomású csatlakozón.
 - Kapcsolja ki a készüléket, és kösse vissza a nagynyomású tömlőt.

Előkészítés

- Dugja be a hálózati csatlakozót.
- A főkapcsolót kapcsolja „I”-re.

Bekapcsolás

- Nyomja meg a kézi szórópisztolyon a biztosító gombot, és húzza meg a kapcsolókart.

Kikapcsolás

- Engedje el a kapcsolókart.

A munka szüneteltetésekor és a készülék magárahagyásakor a biztosító gomb megnyomásával biztosítsa a készüléket nem szándékos bekapcsolás ellen.

Az üzemi nyomás

Az üzemi nyomás növelése:

Forgassa a vízsgárcsövet a  irányba.

Az üzemi nyomás csökkentése:

Forgassa a vízsgárcsövet a  irányba.

Tisztítószer bekeverése

- Forgassa le a vízsgárcsövet ütközésig a  irányba.
- Töltsse fel a tisztítószer-tartályt tisztítószer Ha tisztítószerrel kevert hozzá
- Lógassa bele a tisztítószer-adagolószelvényt egy tiszta vizet tartalmazó tartályba, kb. 1 percre kapcsolja be a készüléket és öblítse át.

Ajánlott tisztítási módszer

1. Szórja fel takarékosan a tisztítószerrel a száraz felületre, és hagyja hatni (ne várja meg, hogy megszáradjon).
2. A feloldott szennyeződést a nagynyomású sugárral mossa le.

Tartozék csatlakoztatása

A következő tartozékok típusától függően vagy alaptartozékok, vagy a szakkereskedésben beszerezhetők (lásd a „Különleges tartozékok” c. részt is).

- Cserélje ki a vízsgárcsövet az adott tartozékra. Mosókefe nagy, sima felületekhez – pl. autó, lakókocsi vagy csónak esetén. Tisztítószerrel lehet hozzákeverni.

Forgó mosókefe

kímélő és alapos tisztításhoz – pl. karosszéria- és üvegfelületekhez.

Tisztítószerrel lehet hozzákeverni.

Forgófúvóka

nehezen eltávolítható szennyeződésekhez – pl. mohás járólapokhoz vagy homlokzatokhoz.

Tisztítószer nélkül és a legnagyobb üzemi nyomással dolgozzon.

A munka befejezése

- A főkapcsolót kapcsolja „0”-ra.
- Húzza ki a hálózati csatlakozót.

Vízvezetéken keresztül történő vizellátás esetén

- Zárja el a víz-bevezetést.
- Válassza le a készüléket a vízcsatlakozásról.
- Nyitott tartályból történő vizellátás esetén
- Csavarja le a szűrővel ellátott szívócsövet a készülék vízcsatlakozásáról.
- Addig húzza a kézi szórópisztoly kapcsolókarját, amíg a készülék nyomásmentessé nem válik.
- Nyomja meg a biztosító gombot, hogy ezzel a készüléket a nem szándékos bekapcsolás ellen biztosítsa.

A készülék tárolása

Figyelem: A fagy tönkre teheti a készüléket, ha a víz nincs teljesen eltávolítva belőle. Télen a készüléket olyan helyiségben tartsa, ahol nem fagyhat be.

- Válassza le a vízsgárcsövet a kézi szórópisztolyról.
- Tekerje fel a csatlakozókábelét, és pl. akassza rá a kézi szórópisztolyra.

Különleges tartozékok

A különleges tartozékok növelik a készülék használhatóságát. Közelebbi információkat a Kärcher-kereskedőknél kaphat.

Az ábrák a(z) 106oldalon található.

- 1 koszmaró
- 2 fröcskölésvédő a koszmaróhoz
- 3 csőtisztító készlet
- 4 forgó mosókefe
- 5 mosókefe
- 6 nedvesítő készlet
- 7 hajlékony vízugárcső
- 8 hármás fúvóka vízugárcsővel
- 9 vízugárcső nehezen hozzáférhető helyekhez
- 10 padlóvízugárcső
- 11 vízugárcső hosszabbító
- 12 nagynyomású tömlő
- 13 tömlő hosszabbító
- 14 nagy mennyiséget szívó készlet
- 15 szívócső szűrővel
- 16 vízszűrő
- 17 visszaáramlás gátló

Tisztítószer

A zavarmentes munkavégzés elősegítéséhez és az illető tisztítási munkáknak megfelelően ajánljuk a Kärcher-tisztítószer- és ápolószerprogramunkat.

Kérje ki a tanácsunkat, vagy kérjen további információkat. Íme néhány példa:

Univerzális tisztítószer

Profi RM 555 ULTRA

Autótisztító

Profi RM 565 ULTRA

Ház- és kerttisztító

Profi RM 570 ULTRA

Csónaktisztító

Profi RM 575 ULTRA

Ápolás és karbantartás

Tisztítás

Hosszabb ideig tartó tárolás előtt, pl. télen:

- Húzza le a tisztítószer-adagolószerepet a tisztítószer szívótömlőről, és folyó vízzel tisztítsa meg.
- Lapos fogóval húzza ki a vízcsatlakozás szűrőjét, és folyó vízzel tisztítsa meg.

Karbantartás

A készülék nem igényel karbantartást.

Segítség üzemzavar esetén

Az üzemzavaroknak gyakran egyszerű okai vannak, amiket a következő leírás segítségével Ön is megszüntethet. Kétes esetekben, vagy az itt nem szereplő zavarok esetén kérjük, hogy forduljon az arra feljogosított vevőszolgálathoz.

Áramütés veszélye!

A készüléken a javítási munkákat csak az arra jogosult vevőszolgálat végezheti el.

A készülék nem működik

- Ellenőrizze, hogy a típusablán feltüntetett feszültség megegyezik-e a hálózati feszültséggel.
- Ellenőrizze a csatlakozó vezetékét, hogy nem sérült-e meg.

Nem jön létre nyomás a készülékben

- Légtelenítse a készüléket: Működtesse a szivattyút a nagynyomású tömlő nélkül egészen addig, amíg a víz buborékmentesen nem jön ki a nagynyomású kimeneten. Ezután ismét kösse be a nagynyomású tömlőt.
- Tisztítsa meg a vízbekötésnél levő szűrőt. (Lapos fogóval könnyen ki lehet húzni.)
- Ellenőrizze a befolyó víz mennyiségét.
- Ellenőrizze a szivattyú összes bemenő vezetékét, hogy kellően tömitett-e vagy nincs-e eldugulva.

Erős nyomásingadozások

- Tisztítsa ki a nagynyomású fejet: Egy tüvel távolítsa el a fúvóka furatából a szennyeződést, és vízzel előlről öblítse ki.

A szivattyú tömitetlen

- A szivattyú kis mértékű tömitetlensége nem hiba. Erős tömitetlenség esetén az erre jogosult vevőszolgálatot bízza meg a javítással.

A készülék nem szív fel tisztítószer

- Tisztítsa meg a tisztítószer szívótömlő szűrőjét.

Tartalék alkatrészek

Kizárólag eredeti Kärcher tartalék alkatrészeket használjon. A tartalék alkatrészek listája ezen gépkönyv végén található.

Műszaki adatok

Hálózati csatlakozás

Feszültség (1-50/60 Hz)	220-240 V
Becsatlakozási teljesítmény	1,6 kW
Hálózati biztosíték (lassú)	10 A
Védelmi osztály	2

Vízcsatlakozás

Belépő hőmérséklet (max.)	40 °C
Belépő vízmennyiség (min.)	600 l/h
Belépő nyomás (max.)	2-12 bar

Teljesítményadatok

Nyomás nom.	90 bar
Nyomás max.	100 bar
Szállított mennyiség	360 l/h
Tisztítószer felszívás	25 l/h
Reakcióerő a kézi szórópisztolyon üzemi nyomásnál	12 N

Zajnyomásszint	
L_{PA} (EN 60704-1)	76 dB(A)
L_{WA} (EN ISO 4871)	92 dB(A)

Méretek

Hossz	430 mm
szélesség	145 mm
magasság	260 mm
Súly	4,3 kg

Kapcsolási rajz

- M1 motor
- Q1 a készülék kapcsolója
- S1 nyomáskapcsoló
- Z1 zavarászűrő

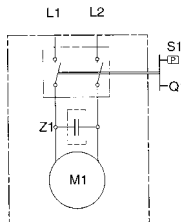

Szerviz

Szavatosság

Mindegyik országban az illetékes terjesztő-társaságunk által kiadott szavatossági feltételek vannak érvényben. A készülék esetleges hibáit a garanciaidőn belül költségmentesen megszüntetjük, ha az anyag- vagy gyártási hibára vezethető vissza. Garanciális igény esetén kérjük, hogy a tartozékokkal és a vásárlási bizonylattal együtt forduljon a kereskedőjéhez, vagy a legközelebbi, ilyen esetek intézésére jogosult vevőszolgálati telephez.

Vevőszolgálat

Ha kérdése van, vagy üzemzavar lépett fel, akkor a Kärcher-képviselőtünk szívesen segítségére van.

Közös Piaci Konformitási Nyilatkozat

Ezennel kijelentjük, hogy az alábbi gép koncepciója és típusa alapján, valamint az általunk forgalomba hozott kivitelben megfelel az alábbiakban felsorolt Közös Piaci Irányelvek idevonatkozó alapvető, biztonsági és egészségügyi követelményeinek.

Ha a gépen velünk nem egyeztetett változtatás kerül végrehajtásra, akkor ez a nyilatkozat érvényét veszti.

Termék: nagynyomású tisztító

Típus: Kärcher 235 plus

Idevonatkozó EG-Irányelvek:

EG-Gépirányelv (98/37/EG)

Alacsony feszültségre vonatkozó EG-Irányelv (73/23/EWG) változtatva: 93/68/EWG

Elektromágneses összeférhetőségre vonatkozó EG-Irányelv (89/336/EWG) változtatva:

91/263/EWG, 92/31/EWG, 93/68/EWG

Alkalmazott harmonizált szabványok:

DIN EN 55014-1:1999

DIN EN 55014-2:1997

DIN EN 60335-1

DIN EN 60335-2-79

DIN EN 61000-3-2:1995

DIN EN 61000-3-3:2001

Belső intézkedéseknek köszönhetően biztosítjuk, hogy a sorozatban gyártott készülékek mindig megfelelnek az aktuális Közös Piaci Irányelveknek és az alkalmazott szabványoknak. Az aláírók a cég vezetőségének megbízása alapján járnak el, és teljeskörű meghatalmazással rendelkeznek.

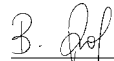
Dr. B. Graf

S. Reiser

H. Jenner

Alfred Kärcher GmbH & Co.
Cleaning Systems
Alfred-Kärcher-Str. 28-40
P.O. Box 160
D-71349 Winnenden

Bezpečnostní upozornění

Oblasti nasazení přístroje

Tento přístroj lze výhradně používat v neživnostenské oblasti

- k čištění strojů, vozidel, staveb, nářadí, fasád, teras, zahradních přístrojů apod. pomocí vysokotlakého paprsku (v případě potřeby s přidavkem čisticích prostředků),
- k čištění motorů, pouze však na místech vybavených odpovídajícím odlučovačem oleje,
- s příslušenstvím, náhradními díly a čisticími prostředky schválenými firmou Kärcher. Dodržujte upozornění, přiložená k čisticím prostředkům.

Všeobecné bezpečnostní poznámky

Nikdy nedovoďte dětem a mladistvým manipulaci s přístrojem.

Pokud je zapnutý hlavní vypínač, nenechávejte přístroj nikdy bez dozoru.

Přístroj neprovodujte v prostorech ohrožených výbuchem. Neostříkujte žádné předměty, které obsahují zdraví škodlivé látky (např. azbest).

Varovné symboly na přístroji

Vysokotlaký paprsek nikdy nesměřujte na osoby, zvířata, přístroj samotný nebo elektrické části.

Bezpečnostní zařízení

Bezpečnostní zařízení chrání před poraněním a nesmějí být změněna nebo se nesmí obejít.

Přepouštěcí ventil s tlakovým spínačem

Při puštění páky na ruční stříkací pistolí vypne tlakový spínač čerpadlo, vysokotlaký paprsek je přerušen. Při táhnutí páky tlakový spínač čerpadlo opět zapne.

Mimo to zabraňuje přepouštěcí ventil překročení přípustného provozního tlaku.

Pojistný knoflík

Pojistný knoflík na ruční stříkací pistolí zabraňuje neúmyslnému zapnutí přístroje.

Ochrana životního prostředí

Likvidace obalu

Obalové materiály jsou recyklovatelné. Odevzdejte prosím obal k opětovnému využití.

Likvidace starého přístroje

Informaci k likvidaci, šetřící životní prostředí, obdržíte u Vašeho obchodníka s přístroji fy. Kärcher.

Úspora vody

Ve srovnání s jinými čisticími metodami ušetříte použitím tohoto přístroje až 85 % vody. Přístroj je možno provozovat také s dešťovou vodou (je nutno použít vodní filtr).

Odlehčení odpadních vod

S čisticími prostředky zacházejte prosím úsporně.

Dodržujte doporučená dávkování, která jsou přiložena u čisticích prostředků.

Před prvním provozem

Montáž

Před vybalením přezkontrolujte obsah. Při škodách způsobených dopravou informujte prosím Vašeho obchodníka.

Předpoklady pro připojení

Elektrická přípojka

Napětí na typovém štítku musí souhlasit s napájecím napětím. Zdroj proudu musí být uzemněn podle předpisů.

Používejte pouze prodlužovací kabel, chráněný proti stříkací vodě, s dostatečným průřezem vodičů (10 m: 3 x 1,5 mm², 30 m: 3 x 2,5 mm²). Kabel musí být zcela odvinutý z kabelového bubnu.

Připojení na vodovodní potrubí

Použijte pouze přívodní hadici (není součástí dodávky) s následujícími rozměry:

délka nejméně 7,5 m,
průměr nejméně 1/2".

Připojovací hodnoty viz typový štítek/technické údaje.

Obsluha

Ohrožení života!

Pneumatiky vozidel/ventily pneumatik mohou být vysokotlakým paprskem poškozeny a mohou prasknout. První známkou takového poškození je zabarvení pneumatiky. Čištění provádějte s odstupem nejméně 30 cm. Síťové zástrčky se nikdy nedotýkejte mokryma rukama. Před každým provozem přezkontrolujte, zda není poškozen přívodní kabel se síťovou zástrčkou. Poškozený přívodní kabel nechejte bezprostředně vyměnit servisní službou/odborníkem pro elektrická zařízení. Před každým provozem přezkontrolujte, zda není poškozená vysokotlaká hadice. Poškozenou vysokotlakou hadici bezprostředně vyměňte.

Nebezpečí poranění!

Vystupujícím vodním paprskem na vysokotlaké trysce účinkuje na ruční stříkací pistolí zpětná síla. Zajistěte si pevný postoj a ruční stříkací pistolí a rozprašovací trubku pevně držte.

K ochraně před odstříkáváním noste v případě potřeby vhodný ochranný oděv.

Napájení vodou

Přístroj může být napájen vodou např. z vodovodního potrubí nebo z otevřené nádoby.

Pozor! Nečistoty v přívodní vodě poškozuji čerpadlo. Aby se tomu zabránilo, upozorňujeme výslovně na nutnost používání vodního filtru (obj.č. 4.730-059). Při provozu vysokotlakého čističe s uzavřeným vodovodním potrubím dojde k poškození válcové hlavy. Vysokotlaký čistič prosím nikdy neprovodíte se zavřeným vodovodním kohoutkem.

Napájení vodou z vodovodního potrubí

- Připojte přívodní hadici vody (není součástí dodávky) s vodní přípojkou přístroje a s přívodem vody.
- Otevřete přívod vody.

Nasávání vody z otevřené nádoby

- Odšroubujte spojovací díl pro přívod vody.
- Našroubujte nasávací hadici s filtrem (není součástí dodávky, viz "Zvláštní příslušenství") na vodní přípojku přístroje.
- Filtr zavěste do nádoby.
- Před započetím provozu přístroj odvzdušněte.
 - Odšroubujte vysokotlaké vedení na vysokotlaké přípojce přístroje.
 - Přístroj zapněte a nechte v chodu tak dlouho, až vytéká z vysokotlaké přípojky voda bez bublin.
 - Přístroj vypněte a vysokotlakou hadici opět našroubujte.

Příprava

- Zastrčte síťovou zástrčku.
- Nastavte hlavní vypínač do polohy "I".

Zapnutí

- Stiskněte pojistný knoflík na ruční stříkací pistolí a táhněte páku.

Vypnutí

- Povolte páku.
- Stisknutím pojistného knoflíku zajistíte přístroj v pracovních přestávkách a při jeho opuštění před neúmyslným zapnutím.

Regulace pracovního tlaku

Zvýšení pracovního tlaku:

Otočte rozprašovací trubku ve směru .

Snížení pracovního tlaku:

Otočte rozprašovací trubku ve směru .

Přímísení čistícího prostředku

- Rozprašovací trubku natočte ve směru  až k dorazu.
- Naplňte nádrž čistícího prostředku čistícím Byli přimícháván čistící prostředek
- Zavěste dávkovací ventil čistícího prostředku do nádoby s čistou vodou, přístroj na ca. 1 minutu zapněte a vypláchněte.

Doporučená čistící metoda

1. Nastříkejte čistící prostředek úsporně na suchou povrchovou plochu, nechte působit (avšak nikoliv zaschnout).
2. Uvolněnou nečistotu ostříkejte vysokotlakým paprskem.

Připojení příslušenství

Následující příslušenství je, podle modelu, buď součástí dodávky nebo je k dostání v odborných prodejnách (viz také "Zvláštní příslušenství").

- Vyměňte požadované příslušenství za rozprašovací trubku.

Mycí kartáč

pro velké, rovné plochy – např. na autě, obytném přívěsu nebo člunu.

Je možné přimíchat čistící prostředek.

Rotující mycí kartáč

pro důkladné čištění, nepoškozující plochy – např. karosérie nebo skleněné plochy.

Je možné přimíchat čistící prostředek.

Rotorová tryska

Pro pevně ulpívající nečistoty např. chodníky porostlé mechem nebo fasády.

Pracujte bez čistícího prostředku a s nejvyšším pracovním tlakem.

Ukončení provozu

- Nastavte hlavní vypínač do polohy "0".
- Vytáhněte síťovou zástrčku.

Při napájení vodou z vodovodního potrubí

- Uzavřete přívod vody.
 - Odpojte přístroj od vodní přípojky.
- #### Při napájení vodou z otevřené nádoby
- Odšroubujte nasávací hadici s filtrem od vodní přípojky přístroje.
 - Táhněte páku na ruční stříkací pistolí, až je přístroj bez tlaku.
 - K zajištění přístroje proti neúmyslnému zapnutí, stiskněte pojistný knoflík.

Skladování

Pozor! Neúplně vyprázdněný přístroj může mráz poškodit. Přes zimu skladujte přístroj v prostoru chráněném před mrazem.

- Odpojte rozprašovací trubku od ruční stříkací pistolé.
- Smotejte připojovací kabel a zavěste jej např. okolo ruční stříkací pistolé.

Zvláštní příslušenství

Zvláštní příslušenství rozšiřuje možnosti využití Vašeho přístroje. Blíží informace v této věci obdržíte u Vašeho obchodníka fy. Kärcher.

Vyobrazení viz strana 106.

- 1 Fréza na nečistoty
- 2 Ochrana proti stříkání pro frézu na nečistoty
- 3 Čisticí sada pro trubky
- 4 Rotující mycí kartáč
- 5 Mycí kartáč
- 6 Rozprašovací sada za moka
- 7 Ohebná rozprašovací trubka
- 8 Trojúhelníková tryska s rozprašovací trubkou
- 9 Rozprašovací trubka pro těžko přístupná místa
- 10 Rozprašovací trubka pro podlahy
- 11 Prodloužení rozprašovací trubky
- 12 Vysokotlaká hadice
- 13 Prodlužovací hadice
- 14 Sací sada pro velká množství
- 15 Nasávací hadice s filtrem
- 16 Vodní filtr
- 17 Jednosměrný ventil

Čisticí prostředky

Pro bezporuchovou práci doporučujeme náš program čisticích a ošetrovacích prostředků Kärcher, které jsou vhodné pro daný účel čištění. Nechejte si prosím poradit nebo si k tomuto tématu vyžádejte informace. Zde je malý výběr:

Universalreiniger (Univerzální čistič)

Profi RM 555 ULTRA

Autoreiniger (Čistič pro automobily)

Profi RM 565 ULTRA

Haus- und Gartenreiniger (Čistič pro domy a zahrady)

Profi RM 570 ULTRA

Bootreiniger (Čistič pro čluny)

Profi RM 575 ULTRA

Ošetrování a údržba

Čištění

Před delším skladováním, např. v zimě:

- Stáhněte z nasávací hadice čisticího prostředku dávkovací ventil a vyčistěte jej pod tekoucí vodou.
- Pomocí plochých kleští vytáhněte sítko ve vodní přípojce a vyčistěte jej pod tekoucí vodou.

Údržba

Přístroj nevyžaduje údržbu.

Pomoc při poruchách

Poruchy způsobují často jednoduché příčiny, které můžete sami odstranit pomocí následujícího přehledu. V případě pochybnosti nebo při nejmenované pomoci pro odstranění poruchy se prosím obraťte na autorizovanou servisní službu.

Nebezpečí úrazu elektrickým proudem!

Opravy na přístroji smí provádět pouze autorizovaná servisní služba.

Přístroj neběží

- Zkontrolujte, zda napětí uvedené na typovém štítku souhlasí s napětím napájecího zdroje.

- Zkontrolujte, zda není poškozen přípojovací kabel.

Přístroj nedosáhne požadovaného tlaku

- Přístroj odvzdušněte: nechejte čerpadlo běžet bez vysokotlaké hadice, až vytéká na vysokotlakém výstupu voda bez bublin. Poté vysokotlakou hadici opět připojte.

- Vyčistěte sítko ve vodní přípojce. (Lze jej snadno vytáhnout pomocí plochých kleští.)

- Zkontrolujte přítokové množství vody.

- Zkontrolujte veškerá přívodní vedení k čerpadlu na těsnost nebo ucpání.

Silná kolísání tlaku

- Vyčistěte vysokotlakou trysku.

- Znečištění v dérách trysky odstraňte pomocí jehly a vodou zepředu vypláchněte.

Netěsné čerpadlo

- Malá netěsnost čerpadla je normální. Při větší netěsnosti uvědomte autorizovanou servisní službu.

Přístroj nenasává čisticí prostředek

- Vyčistěte filtr na nasávací hadici čisticího prostředku.

Náhradní díly

Používejte výhradně originální náhradní díly fy. Kärcher. Přehled náhradních dílů naleznete na konci tohoto návodu na obsluhu.

Technické údaje

Proudová přípojka

Napětí (1 ~ 50/60 Hz)	220-240 V
Příkon	1,6 kW
Sílová pojistka (setrvačná)	10 A
Ochranná třída	2

Vodní přípojka

Přívodní teplota (max.)	40 °C
Přívodní množství (min.)	600 l/h
Přívodní tlak (max.)	2-12 bar

Výkonové údaje

Tlak nom.	90 bar
Tlak max.	100 bar
Dopravované množství	360 l/h
Nasáv. čist. prostředku	25 l/h
Síla zpětného rázu ruční stříkací pistole při pracovním tlaku	12 N

Hladina akust. tlaku

L_{PA} (EN 60704-1)	76 dB(A)
L_{WA} (EN ISO 4871)	92 dB(A)

Rozměry

Délka	430 mm
Šířka	145 mm
Výška	260 mm
Hmotnost	4,3 kg

Schéma zapojení

M1	Motor
Q1	Vypínač přístroje
S1	Tlakový spínač
Z1	Odrušovací filtr

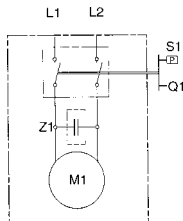

Servis

Záruka

V každé zemi platí záruční podmínky vydané naší příslušnou distribuční společností. Eventuální poruchy vzniklé na přístroji odstraníme během záruční doby bezplatně v případě, je-li příčinou poruchy chyba materiálu nebo výrobce.

V případě záruky se prosím obraťte i s příslušenstvím a prodejním účtem na Vašeho obchodníka nebo na nejbližší autorizovanou servisní službu.

Servisní služba

V případě otázek nebo poruch Vám rádi pomohou naše pobočky Kärcher.

Prohlášení o konformitě

Tímto prohlašujeme, že dále označené stroje odpovídají na základě své koncepce a konstrukčního provedení, jakož i od nás do provozu uvedených provedení příslušným základním bezpečnostním a zdravotním požadavkům níže uvedených směrnic ES.

Při změně stroje, která nebyla od nás odsouhlasena pozbývá toto prohlášení svou platnost.

Výrobek: Vysokotlaký čistič

Typ: 1.223-xxx

Příslušné směrnice:

170/97; 168/97; 169/97

Použité harmonizační normy:

DIN EN 55014-1:1999

DIN EN 55014-2:1997

DIN EN 60335-1

DIN EN 60335-2-79

DIN EN 61000-3-2:1995

DIN EN 61000-3-3:2001

Zásluhou interních opatření je zabezpečeno, že sériové nářadí vždy odpovídá požadavkům aktuálních směrnic ES a použitých norem. Podepsaní jednají v pověření a s plnou mocí jednatelství.

Dr. B. Graf

S. Reiser

H. Jenner

Alfred Kärcher GmbH & Co.
Cleaning Systems
Alfred-Kärcher-Str. 28-40
P.O. Box 160
D-71349 Winnenden

Varnostni napotki

Namenska uporaba

To napravo se sme uporabljati izključno za privatne namene:

- za čiščenje strojev, vozil, zgradb, orodij, teras, vrtnih naprav, itd. z visokotlačnim brizganjem (po potrebi tudi z dodatni čistilnimi sredstvi).
- za čiščenje motorjev samo na mestih, ki so opremljena za ločilnik olja.
- in samo z Kärcherjevimi priborom in nadomestnimi deli ter čistilnimi sredstvi. Prosimo, upoštevajte navodila, ki so priložena čistilnim sredstvom.

Splošna varnostna navodila

Nikoli ne dovolite otrokom in mladini, da upravljajo z napravo.

Naprave nikoli ne puščajte brez nadzora, če je glavno stikalo vključeno.

Naprave ne zaganjajte v eksplozijsko nevarnih prostorih.

Ne škropite predmetov, ki vsebujejo ali pa so pokriti z zdravju nevarnimi snovmi (npr. z azbestom).

Opozorilni znaki na napravi

Nikoli ne usmerjate curka na ljudi, živali, na napravo samo ali električne dele.

Varnostne naprave

Varnostne naprave so namenjene zaščititi pred poškodbami in se jih ne sme spreminjati ali premostiti.

Pretočni ventil s tlačnim stikalom

Če ročico na brizgalni pištoli popustite, izklopi tlačno stikalo črpalko in se brizganje prekine. Čim spet pritisnete na ročico, vklopi tlačno stikalo ponovno črpalko. Pretočno stikalo preprečuje, da delovni tlak naraste preko dovoljene meje.

Varnostni gumb

Ta preprečuje nehoten vklop naprave.

Varovanje narave

Recikliranje embalaže

Materiale, iz katerih je narejena embalaža, se da reciklirati. Prosimo, da embalažo date v ponovno recikliranje.

Odstranjevanje odslužene naprave

Informacije o možnostih recikliranja odslužene naprave dobite pri svojem prodajalcu Kärcherjevih naprav.

Varčevanje z vodo

Z uporabo te naprave lahko privarčujete v primerjavi z drugimi čistilnimi metodami do 85 % vode. Napravo lahko uporabljate tudi z deževnico (pri tem morate vstaviti vodni filter).

Zmanjšanje umazanosti odpadnih voda

Prosimo, da varčno ravnate s čistilnimi sredstvi. Upoštevajte dozirna navodila, ki so priložena čistilnim sredstvom.

Pred prvim zagonom

Sestavljanje

Pred razpakiranjem naprave preverite vsebino pošiljke. Če opazite poškodbe na napravi, takoj obvestite svojega prodajalca.

Pogoji za priključitev

Električni priključek

Napetost na tipski tablici mora ustrezati mrežni napetosti. Mrežni priključek mora biti ustrezno ozemljen.

Uporabiti se sme samo podaljševalni kabel z ustreznim premerom bakra (10 m: 3 x 1,5 mm², 30 m: 3 x 2,5 mm²) in mora biti zaščiten pred škropečo vodo. Pri uporabi mora biti kabel popolnoma odvit z navijalnega bobna.

Vodni priključek

Upoštevajte predpise podjetja za preskrbo z vodo.

Napravo priključimo preko dovodne cevi, ki ni v sestavu naprave. Uporabite samo cev, ki ima sledeče mere: dolžina najmanj 7,5 m, premer najmanj 1/2" palca.

Priključne vrednosti so opisane na tipski tablici in v Tehničnih podatkih.

Posluževanje

Smrtna nevarnost!

Pnevmatike vozil in ventile pnevmatik lahko z visokotlačnim curkom poškodujete in lahko počijo. Prvi znak poškodbe je sprememba barve pnevmatike. Pnevmatike se sme škropiti najmanj z oddaljenosti 30 cm.

Mrežnega vtiča se nikoli ne dotikajte z vlažnimi rokami. Priključni kabel z vtičem pregledajte pred vsako uporabo, če sta poškodovana. Kabel, ki ni brezhiben, dajte takoj zamenjati pri servisni službi ali pri strokovni osebi.

Visokotlačno cev pred vsako uporabo pregledajte, če je poškodovan. Poškodovano cev dajte takoj zamenjati pri strokovni/servisni službi.

Nevarnost poškodb!

Ko voda izhaja skozi visokotlačno šobo, deluje na brizgalno pištolo reakcijska sila. Pri brizganju poskrbite, da trdno stojite in brizgalno pištolo ter cev dobro držite v rokah.

Za zaščito pred odletavajočimi delci s škropljene površine nosite zaščitno obleko.

Preskrba z vodo

Napravo lahko z vodo napajamo npr. iz vodnega omrežja ali pa iz odprte posode.

Pozor: Nečistoče v dovodni vodi lahko črpalko napravo poškodujejo. Da se to ne more zgoditi, vam izrecno priporočamo, da uporabite Kärcherjev vodni filter (naročilna številka 4.730-059).

Pri delovanju visokotlačnega čistilnika pri zaprtem dovodu vode lahko nastanejo poškodbe na enoti cilindrične glave. Čistilnik naj nikoli ne deluje z zaprto vodno pipo.

Napajanje iz vodnega omrežja

- Priključno cev (ni dobavljena z napravo) priključite na vodni priključek naprave in na dovod vode.
- Odprite dovod vode.

Napajanje iz odprte posode

- Odvijte spojni del za dovodno cev.
- Sesalno cev s filtrom (ni v sestavi naprave, glej «Poseben pribor») privijte na dovodni priključek naprave.
- Filter potopite v posodo.
- Napravo pred uporabo razračite:
 - Visokotlačno cev na visokotlačnem priključku naprave odvijte.
 - Napravo vključite in jo pustite tako dolgo teči, da voda na visokotlačnem priključku odteka brez mehurčkov.
 - Napravo izključite in visokotlačno cev ponovno privijte nanjo.

Priprava

- Mrežni vtič vtaknite v vtičnico.
- Glavno stikalo zavrtite v položaj «I».

Vklop

- Pritisnite varnostni gumb na brizgalni pištoli in stisnite ročico.

Izklop

- Ročico popustite.

Ob prekinitvah dela ali zapustitvi naprave s pritiskom na varnostni gumb preprečite, da se naprava nehote vključi.

Reguliranje delovnega tlaka

Zvišanje delovnega tlaka:

brizgalno cev zavrtite v  smeri.

Zmanjšanje delovnega tlaka:

brizgalno cev zavrtite v  smeri.

Primešanje čistilnega sredstva

- Brizgalno cev zavrtite v smeri  do konca.
- Posodo za čistilno sredstvo napolnite s čistilnega sredstva.

Če ste dodali čistilno sredstvo.

- potopite dozirni ventil za čistilno sredstvo v posodo s čisto vodo, napravo vključite za 1 minuto in napravo tako splaknite.

Priporočena metoda čiščenja

1. Čistilno sredstvo varčno poškoprite po suhem objektu in ga pustite delovati, ne da se posuši.
2. Razkrajano umazanijo odstranite (oplaknite) z visokotlačnim brizganjem.

Priključitev pribora

Naslednji pribor je glede na model v sestavi naprave ali pa se ga da kupiti v strokovnih prodajalnah (glej tudi «Poseben pribor»).

- Brizgalno cev zamenjajte z vsakokratnim delom pribora.

Umivalna krtača

za velike, gladke površine – npr. na vozilu, počitniški prikolici ali čolnu.

Lahko dodate čistilno sredstvo.

Vrteča se umivalna krtača

za pazljivo in temeljito čiščenje – npr. karoserij in steklenih površin.

Lahko dodate čistilno sredstvo.

Vrteča se šoba

za trdovratno umazanijo – npr. z mahom poraščene poti ali fasade.

S tem priborom čistite brez čistilnega sredstva in najvišjim tlakom.

Konec delovanja

- glavno stikalo zavrtite v položaj «0»,
- izvlecite priključni vtič,

Pri napajanju z vodovodnega omrežja

- zaprite dovod vode
- in napravo odklopite z vodovodnega omrežja.

Pri napajanju iz odprte posode

- sesalno cev s filtrom odvijte na priključku naprave,
- ročico pištrole stisnite, dokler naprava ne ostane brez tlaka in
- pritisnite varnostni gumb za zavarovanje pred nehotenim vklopom.

Shranjevanje naprave

Pozor! Zmrzal lahko napravo, ki ni popolnoma izpraznjena, uniči. Napravo pozimi shranjujte v prostoru, kjer ne zmrzuje.

- Brizgalno cev očite z brizgalne pištrole .
- Navijte priključni kabel in ga obesite npr. na brizgalno pištolo.

Poseben pribor

Vsestranskost vaše naprave se z uporabo posebnega pribora zelo poveča. Več informacij o tem dobite pri prodajalcu Kärcherjevih naprav.

Glej slike na strani 106.

- 1 Rezkalnik umazanije
- 2 Varovalo pred škropljenjem pri rezkalniku umazanije
- 3 Sestav za čiščenje cevi
- 4 Vrteča se umivalna krtača
- 5 Umivalna krtača
- 6 Sestav za mokro brizganje
- 7 Fleksibilna brizgalna cev
- 8 Trojna šoba z brizgalno cevjo
- 9 Brizgalna cev za težko dostopna mesta
- 10 Brizgalna cev za pod
- 11 Podaljšek brizgalne cevi
- 12 Visokotlačna cev
- 13 Podaljšek cevi
- 14 Sestav za sesanje velikih količin
- 15 Sesalna cev s filtrom
- 16 Vodni filter
- 17 Protipovratni ventil

Čistilna sredstva

Za delovanje brez motenj in za primernost k vsakemu načinu čiščenja vam priporočamo uporabo Kärcherjevih čistilnih in negovalnih sredstev. Pro prodajalcu zahtevajte več informacij o čistilnem programu in si pustite svetovati. Spodaj najdete le manjši izbor čistilnih sredstev:

Univerzalno čistilno sredstvo

Profi RM 555 ULTRA

Čistilno sredstvo za avtomobile

Profi RM 565 ULTRA

Čistilno sredstvo za gospodinjstvo in vrt

Profi RM 570 ULTRA

Čistilno sredstvo za čolne

Profi RM 575 ULTRA

Nega in vzdrževanje

Čiščenje

Pred daljšim shranjevanjem npr. pozimi:

- Izvlecite dozimi ventil za čistilno sredstvo s sesalne cevi za čistilno sredstvo in ga operite pod tekočo vodo.
- Sito v priključku za vodo izvlecite s kljunastimi kleščami in ga operite pod tekočo vodo.

Vzdrževanje

Naprava ne terjaja vzdrževanja.

Pomoč ob motnjah

Motnje pri delovanju naprave se deloma pojavijo zaradi enostavnih vzrokov, ki jih lahko odpravite sami. V dvomljivem primeru, ali če je v tabeli to izrecno omenjeno, poiščite pomoč v avtorizirani strokovni delavnici.

Nevarnost električnega udara!

Popravila smejo izvesti izključno v avtorizirani strokovni delavnici.

Naprava ne teče

-Preverite, če navedena napetost na napravi ustreza mrežni napetosti.

-Preverite priključni kabel, ce je poškodovan.

Naprava ne proizvede tlaka

-Napravo odzračite: naprava naj teče brez priključene visokotlačne cevi, dokler voda ne izhaja brez mehurčkov.

-Nato ponovno priključite visokotlačno cev.

-Očistite sito v priključku za vodo (to lahko enostavno izvlecete s kljunastimi kleščami).

-Preverite, če se napravi dovaja dovolj vode.

-Preverite vse priključene cevi do črpalke, če so zamašene ali če puščajo.

Velika nihanja tlaka

-Očistite visoačno šobo:

Umazanijo lahko z iglo odstranite iz šobe in jo oplaknite od spredaj z vodo.

Črpalka ne tesni

-Manjše puščanje črpalke je normalno. Privečji netesnosti pokličite servisno službo.

Naprava ne sesa čistilnega sredstva

-Očistite filter na cevi za sesanje čistilnega sredstva.

Nadomestni deli

Uporabite izključno originalne Kärcherjeve nadomestne dele. Pregled nadomestnih delov najdete na koncu teh navodil za uporabo.

Tehnični podatki

Električni priključek

Napetost (1 ~ 50/60 Hz)	220-240 V
Priključna moč	1,6 kW
Mrežna varovalka (počasna)	10 A
Varnostni razred	2

Vodni priključek

Temperatura dovodne vode (maks.)	40 °C
Količina dovodne vode (min.)	600 l/h
Plak dovodne vode (maks.)	2-12 bar

Podatki o moči

Plak nom.	90 bar
Plak maks.	100 bar
Potisna količina	360 l/h
Doziranje čistilnega sredstva	25 l/h
Reakcijska sila brizgalne pištole ob delovnem tlaku	12 N

Nivo glasnosti

L_{PA} (EN 60704-1)	76 dB(A)
L_{WA} (EN ISO 4871)	92 dB(A)

Dimenzije

Dolžina	430 mm
Širina	145 mm
Višina	260 mm
Teža	4,3 kg

Električni načrt

M1	Motor
Q1	glavno stikalo
S1	Tlačno stikalo
Z1	filter radijskih motenj

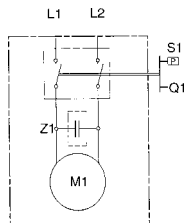

Servis

Garancija

V vseh deželah veljajo garantni pogoji, ki jih definirajo pripadajoča predstavništva proizvajalca. Morebitne nepravilnosti na napravi, ki se pojavijo zaradi materialnih oziroma proizvodnih napak, nadomestimo v garantnem času brezplačno.

V primeru, da se naprava pokvari, se z originalnim računom in pripadajočim priborom oglasite pri prodajalcu oziroma pri najbližji avtorizirani servisni službi.

Servisna služba

Pri vprašanjih ali nastanku motenj vam radi pomagamo pri naslednjih podružnicah.

Izjavi o konformnosti ES

S to izjavo potrjujemo, da v nadaljevanju omenjena naprava zaradi svoje zasnovne in načina izdelave, kakor tudi uporabljenih temeljnih varnostnih in zdravstvenih zahtev ustreza spodaj naštetim smernicam ES.

Če kdo napravo brez naše privolitve spremeni, izgubi ta izjava svojo veljavnost.

Izdelek: Visokotlačni čistilnik

Tip: 1.223-xxx

Zadevne smernice ES:

Smernica ES za stroje (98/37/EG)

Smernica ES za nizkonapetostne stroje (73/23/EWG), spremenjena s smernico 93/68/EWG

Smernica ES za elektromagnetsko neškodljivost (89/336/EWG), spremenjena s smernicami 91/263/EWG, 92/31/EWG, 93/68/EWG

Uporabljene usklajene norme:

DIN EN 55014-1:1999

DIN EN 55014-2:1997

DIN EN 60335-1

DIN EN 60335-2-79

DIN EN 61000-3-2:1995

DIN EN 61000-3-3:2001

Z internimi ukrepi je zagotovljeno, da serijske naprave vedno ustrezajo zahtevam aktualnih smernic ES in uporabljenih usklajenih norm. Podpisani ravnajo po naročilu in s pooblastilom vodstva podjetja.

Dr. B. Graf

S. Reiser

H. Jenner

Alfred Kärcher GmbH & Co.
Cleaning Systems
Alfred-Kärcher-Str. 28-40
P.O. Box 160
D-71349 Winnenden

Wskazówki bezpieczeństwa

Zastosowanie zgodne z przeznaczeniem

Urządzenia przeznaczone jest do stosowania wyłącznie w gospodarstwie domowym, a nie do użytku zarobkowego – do czyszczenia maszyn, pojazdów, budowli, narzędzi, elewacji, tarasów, urządzeń ogrodowych itp. za pomocą wysokociśnieniowego strumienia wody (w razie potrzeby z dodatkiem środka czyszczącego), – do czyszczenia silników tylko w miejscach z odpowiednim oddzielnikiem oleju, – z zastosowaniem wyposażenia, części zamiennych i środków czyszczących dopuszczonych przez firmę Kärcher. Przestrzegać wskazówek podanych na opakowaniach środków czyszczących.

Ogólne wskazówki bezpieczeństwa

Urządzenie nie może być używane przez dzieci, ani młodzież.

Nie pozostawiać urządzenia bez nadzoru, jeżeli wyłącznik główny jest włączony.

Nie używać urządzenia w pomieszczeniach zagrożonych wybuchem.

Nie wolno przyskać żadnych materiałów zawierających substancje szkodliwe dla zdrowia (np. azbest).

Znak ostrzegawczy na urządzeniu

Nie wolno nigdy kierować strumienia wody na ludzi, zwierzęta, na urządzenie lub elektryczne części.

Wyposażenie bezpieczeństwa.

Wyposażenie bezpieczeństwa stanowi ochronę przed zranieniem i nie wolno go zmieniać, ani wyłączać.

Zawór przelewowy z wyłącznikiem ciśnieniowym

Po zwolnieniu dźwigni ręcznego pistoletu natryskowego wyłącznik ciśnieniowy włącza pompę, strumień wysokociśnieniowy przestaje wypływać. Po naciśnięciu dźwigni wyłącznik ciśnieniowy włącza ponownie pompę. Zawór przelewowy zapobiega przekroczeniu dopuszczalnego ciśnienia roboczego.

Przycisk zabezpieczający

Przycisk zabezpieczający umieszczony na ręcznym pistolecie natryskowym uniemożliwia przypadkowe włączenie urządzenia.

Ochrona środowiska

Usuwanie opakowania

Materiały użyte na opakowanie urządzenia nadają się do przeróbki wtórnej. Proszę oddać opakowanie w punkcie zbioru surowców wtórnych.

Usuwanie zużytego urządzenia

Aktualne informacje o sposobie usunięcia zużytego urządzenia można uzyskać w punkcie sprzedaży firmy Kärcher.

Oszczędność wody

Poprzez zastosowanie tego urządzenia można zmniejszyć zużycie wody o około 85 % w porównaniu do innych metod czyszczenia. Urządzenie może pracować także z wodą deszczową (stosować filtr wodny).

Zmniejszenie zanieczyszczenia wody ściekowej

Proszę oszczędnie stosować środki czyszczące. Proszę przestrzegać wskazówek dozowania dołączonych do środków czyszczących.

Przed pierwszym uruchomieniem

Montaż

Przy rozpakowaniu urządzenia sprawdzić zakres dostawy. W przypadku stwierdzenia uszkodzeń powstałych w czasie transportu proszę zawiadomić natychmiast Pańskiego sprzedawcę.

Warunki przyłącza

Podłączenie elektryczne

Napięcie sieci elektrycznej musi być zgodne z napięciem podanym na tabliczce znamionowej. Źródło prądu musi być uziemione zgodnie z obowiązującymi przepisami. Jeżeli ma być użyty przedłużacz elektryczny, musi posiadać ochronę przed wodą rozbrzygową, odpowiedni przekrój (10 m: 3 x 1,5 mm², 30 m: 3 x 2,5 mm²) i powinien być zawsze całkowicie rozwinięty z bębna.

Przyłącze wodne

Przestrzegać przepisów terenowego przedsiębiorstwa zaopatrującego w wodę.

Zastosować tylko wąż doprowadzający (nie należy do zakresu dostawy) wodę o wymiarach:

długość 7,5 m,
średnica co najmniej ½".

Dane dotyczące przyłączy patrz tabliczka znamionowa/ dane techniczne.

Obsługa

Niebezpieczeństwo zagrożenia życia!

Strumień wysokociśnieniowy może uszkodzić opony samochodowe/wentyle opon i spowodować ich pęknięcie. Pierwszą oznaką jest przebarwienie opony. Opony czyścić z odległości co najmniej 30 cm.

Wtyczki nie wolno dotykać mokrymi rękoma.

Elektryczny przewód zasilający i wtyczkę sprawdzać przed każdym użyciem urządzenia, czy nie są uszkodzone. Uszkodzony elektryczny przewód zasilający zlecić natychmiast do wymiany w autoryzowanym punkcie serwisowym/warsztacie elektrycznym.

Waż wysokociśnieniowy sprawdzać przed każdym użyciem urządzenia, czy nie jest uszkodzony. Uszkodzony wąż wysokociśnieniowy natychmiast wymienić.

Niebezpieczeństwo zranienia!

Strumień wodny wypływający z dyszy wysokociśnieniowej wywołuje siłę odrzutu na ręcznym pistolecie natryskowym. Przy pracy przyjąć pewną pozycję i trzymać mocno rurkę strumieniową.

W razie potrzeby w celu ochrony przed odpryskami wody zastosować odpowiednie ubranie ochronne.

Pobór wody

Urządzenie może pobierać wodę np. z przewodu wodociągowego lub otwartego zbiornika.

Uwaga! Zanieczyszczenia znajdujące się w wodzie dopływowej mogą uszkodzić pompę. Aby temu zapobiec polecamy bezwzględnie zastosować filtr wodny firmy Kärcher (numer do zamówienia 4.730-059).

Włączenie wysokociśnieniowego urządzenia czyszczącego przy zamkniętym dopływie wody spowoduje uszkodzenie jednostki głowicy cylindra. Nie wolno nigdy włączać urządzenia, jeżeli zawór doprowadzający wodę jest zamknięty.

Pobór wody z przewodu wodociagowego

- Wąż doprowadzający wodę (nie należy do zakresu dostawy) przyłączyć do przyłącza wodnego urządzenia i do przyłącza wody dopływowej (np. zawór wodny).
- Dopływ wody otworzyć.

Pobór wody z otwartego zbiornika

- Złączkę doprowadzenia wody odkręcić.
- Wąż zasysający z filtrem (nie należy do zakresu dostawy, patrz «Wyposażenie dodatkowe») przykręcić do przyłącza wodnego urządzenia.
- Filtr zawiesić w zbiorniku.
- Przed użyciem urządzenie odpowietrzyć.
 - Wąż wysokociśnieniowy odkręcić z przyłącza wysokociśnieniowego urządzenia.
 - Włączyć urządzenie i pozostawić tak długo, aż z przyłącza wysokociśnieniowego poleje się woda bez pęcherzyków powietrza.
 - Następnie wyłączyć urządzenie i przykręcić ponownie wąż wysokociśnieniowy.

Przygotowanie

- Wtyczkę włożyć do gniazdka sieciowego.
- Wyłącznik główny nastawić na «I».

Włączenie



- Przycisk zabezpieczający na ręcznym pistolecie natryskowym nacisnąć i pociągnąć dźwignię ręcznego pistoletu natryskowego.

Wyłączenie

- Dźwignię zwolnić.

Na czas przerw w pracy i przed pozostawieniem urządzenia zabezpieczyć go przed niezamierzonym włączeniem poprzez naciśnięcie przycisku zabezpieczającego.

Regulacja ciśnienia

Zwiększanie ciśnienia roboczego:
rurkę strumieniową przekręcić w kierunku .
Zmniejszanie ciśnienia roboczego:
rurkę strumieniową przekręcić w kierunku .

Dodawanie środka czyszczącego

- Rurkę strumieniową przekręcić w kierunku  do oporu.
- Zbiornik środka czyszczącego napełnić pastylkami środka czyszczącego i wod

Po pracy ze środkiem czyszczącym

- Zawór dozujący środek czyszczący zawiesić w zbiorniku z czystą wodą, włączyć urządzenie i przepłukać około 1 minutę.

Zalecana metoda czyszczenia

1. Suchą powierzchnię spryskać oszczędnie środkiem czyszczącym i pozostawić pod jego działaniem (nie dopuścić do wyschnięcia).
2. Rozpuszczony brud spłukać wysokociśnieniowym strumieniem.

Przyłączanie wyposażenia

Opisane niżej wyposażenie zależy od typu urządzenia należy do zakresu dostawy, względnie jest do nabycia w sklepach specjalistycznych (patrz również «Wyposażenie dodatkowe»).

- Każdorazowo wyposażenie zamienić z rurką strumieniową:

Szczotka do mycia

do dużych, gładkich powierzchni – np. w samochodzie, przyczepie kempingowej lub an jachcie.

Można dodać środka czyszczącego.

Szczotka do mycia, obrotowa

do delikatnego i gruntownego czyszczenia – np. karoserii i powierzchni szklanych.

Można dodać środka czyszczącego.

Dysza obrotowa

do zaschniętych lub trwałych zanieczyszczeń – np. płyty chodnikowe lub elewacje obrosnięte mchem.

Czyścić bez użycia środka czyszczącego i z najwyższym ciśnieniem roboczym.

Zakończenie pracy

- Wyłącznik główny ustawić na «0».
- Wtyczkę wyjąć z gniazdka sieciowego.

Przy poborze wody z przewodu wodociagowego

- Zamknąć dopływ wody.
- Urządzenie odłączyć od przyłącza wodnego.

Przy poborze wody z otwartego zbiornika

- Wąż ssący z filtrem odkręcić z przyłącza wodnego urządzenia.
- Dźwignię ręcznego pistoletu natryskowego nacisnąć, zaczekać aż ciśnienie całkowicie opadnie.
- Przycisk zabezpieczający nacisnąć, aby zabezpieczyć urządzenie przed przypadkowym włączeniem.

Przechowywanie

Uwaga! Mróz zniszczy urządzenie, jeżeli nie będzie całkowicie opróżnione z wody. Zimą najlepiej przechowywać urządzenie w pomieszczeniu chronionym przed mrozem.

- Rurkę strumieniową odłączyć od ręcznego pistoletu natryskowego.
- Elektryczny przewód zasilający zwinąć i np. zawiesić na ręcznym pistolecie natryskowym.

Wyposażenie dodatkowe

Wyposażenie dodatkowe rozszerza możliwości użytkowe Pańskiego urządzenia. Bliższe informacje można otrzymać w punkcie sprzedaży firmy Kärcher.

Rysunki patrz strona 106.

- 1 Frez do brudu
- 2 Osłona odpryskowa frezu do brudu
- 3 Zestaw do czyszczenia rur
- 4 Obrotowa szczotka do mycia
- 5 Szczotka do mycia
- 6 Zestaw strumieniowy
- 7 Elastyczna rurka strumieniowa
- 8 Dysza z trzema nastawieniami z rurką strumieniową
- 9 Rurka strumieniowa do czyszczenia trudnodostępnych miejsc
- 10 Rurka strumieniowa do czyszczenia podłoża
- 11 Przedłużacz rurki strumieniowej
- 12 Wąż wysokociśnieniowy
- 13 Przedłużacz węża
- 14 Zestaw do zasysania dużych ilości
- 15 Wąż zasysający z filtrem
- 16 Filtr wodny
- 17 Zawór przeciwwrotny

Środki czyszczące

Polecamy program środków czyszczących i pielęgnujących firmy Kärcher, który zapewni bezawaryjną pracę i ułatwi dobór odpowiedniego środka do danego zadania. Proszę zwrócić się o poradę, albo zażądać informacji. Do wyboru proponujemy:

Uniwersalny środek czyszczący

Profi RM 555 ULTRA

Środek czyszczący do samochodów

Profi RM 565 ULTRA

Środek czyszczący do domu i ogrodu

Profi RM 570 ULTRA

Środek czyszczący do jachtów

Profi RM 575 ULTRA

Czyszczenie, przegląd i konserwacja

Czyszczenie

Przed odstawieniem urządzenia na dłuższy czas, np. na zimę należy:

- Zawór dozujący środek czyszczący zdjąć z węża zasysającego środek czyszczący i wymyć pod bieżącą wodą.
- Z przyłącza wodnego wyjąć sitko za pomocą płaskich kleszczy i wymyć pod bieżącą wodą.

Przeгляд i konserwacja

Urządzenie nie wymaga przeglądów, ani konserwacji.

Części zamienne

Dlatego proszę stosować wyłącznie oryginalne części zamienne. Lista części zamiennych znajduje się na końcu tej instrukcji obsługi.

Pomoc w razie zakłóceń

Przyczyną zakłóceń są często drobności, które można samemu usunąć korzystając ze wskazówek umieszczonych dalej. W wątpliwych przypadkach, albo w przypadkach nie uwzględnionych w tym wykazie proszę zwrócić się do autoryzowanego punktu serwisowego naszej firmy.



Niebezpieczeństwo porażenia prądem!

Naprawy urządzenia może dokonać tylko autoryzowany punkt serwisowy.

Urządzenie nie włącza się.

- Sprawdzić, czy napięcie podane na tabliczce znamionowej jest zgodne z napięciem źródła prądu.
- Sprawdzić, czy elektryczny przewód zasilający nie jest uszkodzony.

Urządzenie nie daje pożądanego ciśnienia

- **Urządzenie odpowietrzyć:** Włączyć urządzenie bez węża wysokociśnieniowego i pozostawić na tak długo, aż z przyłącza wysokociśnieniowego poleje się woda bez pęcherzyków powietrza. Następnie ponownie przyłączyć wąż wysokociśnieniowy.
- Wyczyścić sitko w przyłączy wodnym (sitko można łatwo wyjąć za pomocą płaskich kleszczy).
- Sprawdzić natężenie przepływu wody dopływowej.
- Sprawdzić, czy wszystkie przewody dopływowe pompy są szczelne i czy nie są zatkane.

Znaczne wahania ciśnienia

- Wyczyścić dyszę wysokociśnieniową:
Usunąć zanieczyszczenia z otworów dyszy za pomocą igły i przepłukać przeciwnym strumieniem wody.

Nieszczelna pompa

- Nieznaczne nieszczelności pompy są zjawiskiem normalnym. Przy większych nieszczelnościach zawiadomić autoryzowany punkt serwisowy.

Środek czyszczący nie jest zasysany

- Wyczyścić filtr w wężu zasysającym środek czyszczący.

Dane techniczne

Podłączenie elektryczne

Napięcie (1 ~ 50/60 Hz)	220-240 V
Moc przyłącza	1,6 kW
Bezpiecznik sieciowy	10 A
Klasa ochrony	2

Przyłącze wodne

Temperatura wody dopływowej (max.)	40 °C
Natężenie przepływu wody dopływowej (min.)	600 l/h
Ciśnienie wody dopływowej (max.)	2-12 bar

Wydajność urządzenia

Ciśnienie robocze nom.	90 bar
Ciśnienie roboczemaks.	100 bar
Wydajność pompy	360 l/h
Zasysanie środka czyszczącego	25 l/h

Siła odrzutu na ręcznym pistolecie natryskowym przy ciśnieniu roboczym

12 N

Poziom ciśnienia akustycznego

L_{PA} (EN 60704-1)	76 dB(A)
L_{WA} (EN ISO 4871)	92 dB(A)

Wymiary

Długość	430 mm
szerokość	145 mm
wysokość	260 mm
Masa	4,3 kg

Strómskema

- M1 silnik
- Q1 wyłącznik urządzenia
- S1 wyłącznik ciśnieniowy
- Z1 filtr przeciwzakłóceńowy

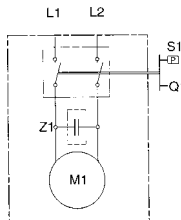

Serwis

Gwarancja

W każdym kraju obowiązują warunki gwarancji wydanej przez nasze przedstawicielstwo handlowe w tym kraju. Ewentualne usterki urządzenia usuwane są w okresie gwarancji bezpłatnie, o ile spowodowane są błędem materiałowym lub produkcyjnym. W przypadku roszczenia gwarancyjnego proszę zwrócić się z urządzeniem wraz z wyposażeniem i dowodem kupna do Waszego sprzedawcy lub do najbliższego autoryzowanego punktu serwisowego.

Punkty serwisowe

Proszę zwracać się z pytaniami do oddziałów naszej firmy, tam uzyskacie Państwo dalszą pomoc.

Deklaracja zgodności Wspólnoty Europejskiej (EG)

Niniejszym oświadczamy, że niżej określona maszyna od projektu poprzez konstrukcję, aż do wersji wprowadzonej przez nas do użytku spełnia obowiązujące podstawowe wymagania bezpieczeństwa i higieny pracy wymienionych wytycznych EWG.

W przypadku wprowadzenia zmian w maszynie, które nie zostały z nami uzgodnione deklaracja ta traci swoją ważność.

Wyrób: 1.223-xxx

Obowiązujące wytyczne Wspólnoty Europejskiej (EG):

wytyczne dla maszyn (98/37/EG)
wytyczne dla niskiego napięcia (73/23/EWG) zmienione przez 93/68/EWG
wytyczne dla odpowiedniości elektromagnetycznej (89/336/ EWG) zmienione przez 91/263/EWG, 92/31/ EWG, 93/68/EWG

Zastosowane zgodne normy:

DIN EN 55014-1:1999
DIN EN 55014-2:1997
DIN EN 60335-1
DIN EN 60335-2-79
DIN EN 61000-3-2:1995
DIN EN 61000-3-3:2001

Poprzez odpowiednie działania wewnętrzne zapewniamy się, że urządzenia seryjne spełniają zawsze wymagania aktualnych wytycznych Wspólnoty Europejskiej (EG) i zastosowanych norm.

Dr. B. Graf

S. Reiser

H. Jenner

Alfred Kärcher GmbH & Co.
Cleaning Systems
Alfred-Kärcher-Str. 28-40
P.O. Box 160
D-71349 Winnenden

Pentru siguranța dumneavoastră

Domeniile de utilizare recomandate

Aparatul se va folosi numai pentru uz personal la:

- curățarea cu jet de înaltă presiune (la nevoie cu detergent) a mașinilor, a autovehiculelor, a construcțiilor, a uneltelor, a fațadelor, a teraselor, a uneltelor de grădinarie,
- curățarea motoarelor - numai în locuri amenajate cu separator de ulei,
- curățarea cu accesorii, piese de schimb și detergenți omologați de firma Kärcher. Respectați indicațiile de pe etichetele detrengenților.

Instrucțiuni generale de protecție

Se interzice utilizarea aparatului de către copii și tineri. Nu lăsați aparatul nesupravegheat cu comutatorul în poziția pornit. Nu utilizați aparatul în încăperi cu pericol de explozie. Nu spălați cu jetul de înaltă presiune obiecte care conțin substanțe nocive (de exemplu azbest).

Simbol de avertizare pe aparat

Nu îndreptați jetul de înaltă presiune spre oameni, spre animale, spre aparat sau spre componente aflate sub tensiune electrică.

Dispozitive de securitate

Dispozitivele de securitate sunt destinate protecției contra accidentelor. Este interzisă modificarea sau demontarea lor.

Ventil de prea plin cu comutator manometric

Dacă se eliberează pârghia pistolului, pompa se oprește prin intermediul comutatorului manometric. La o nouă acționare a pârghiei pistolului, comutatorul manometric declanșează iarăși pompa.

Ventilul de prea plin împiedică de asemenea depășirea presiunii maxime admise.

Buton de asigurare

Butonul de asigurare de pe pistol împiedică pornirea accidentală a aparatului.

Protecția mediului

Reciclarea ambalajului

Ambalajul este reciclabil. Predați-l la un centru de recuperare spre a fi revalorificat.

Reciclarea aparatelor uzate

Centrele de desfacere Kärcher vă oferă informații referitoare la reciclarea ecologică a aparatelor uzate.

Consum de apă redus

Utilizarea acestui aparat de curățat aduce, în comparație cu alte metode de curățare, o reducere a consumului de apă de până la 85 %. Aparatul se poate alimenta și cu apă de ploaie (în acest caz utilizați filtrul de apă).

Reciclarea apei uzate

Vă rugăm să utilizați detergentul în mod economic. Respectați indicațiile de dozare de pe etichetele detrengenților.

Înainte de prima utilizare

Instrucțiuni de montare

Verificați conținutul livrării. În cazul în care constatați un defect datorat transportului, anunțați imediat centrul de desfacere.

Racorduri de alimentare

Alimentarea electrică

Tensiunea sursei de alimentare trebuie să corespundă cu tensiunea înscrisă pe plăcuța indicatoare a aparatului. Sursa de alimentare trebuie să fie prevăzută cu legătură la pământ.

Utilizați numai cabluri prelungitoare cu protecție la um-ezeală; acestea trebuie să fie complet derulate de pe tambur și să aibe secțiunea corespunzătoare (la 10 m = 3 x 1,5 mm²; la 30 m = 3 x 2,5 mm²).

Alimentarea cu apă de la rețeaua de apă potabilă

Respectați indicațiile furnizorului dumneavoastră de apă. Utilizați numai furtune prelungitoare (nu se livrează în versiunea standard) cu următoarele cote: lungimea minimum 7,5 m, diametrul minimum ½".

Parametri de alimentare: vezi plăcuța indicatoare/Date tehnice

Mănuirea aparatului

Pericol de moarte!

Pneurile vehiculelor sau ventilele acestora pot fi deteriorate de jetul de înaltă presiune și pot exploda. Un prim indiciu în acest sens este decolorarea pneului. Spălați pneurile de la o depărtare de cel puțin 30 cm. Nu manipulați niciodată fișa cu mâinile umede. Înainte de fiecare utilizare verificați integritatea cablului de alimentare electrică. În cazul în care cablul este deteriorat, acesta se va înlocui imediat de către o unitate de reparații sau de către un electrician autorizat. Verificați integritatea furtunului de înaltă presiune. În cazul în care furtunul este deteriorat, acesta trebuie înlocuit imediat.

Pericol de accidentare

Jetul de apă produce un recul la pistol. Pentru siguranța dumneavoastră vă recomandăm să stați în echilibru și să strângeți bine pistolul cu mâna. Pentru protecția împotriva obiectelor antrenate de jetul de apă se recomandă să purtați îmbrăcăminte de protecție.

Alimentarea cu apă

Aparatul poate fi alimentat cu apă de la robinet sau dintr-un rezervor deschis.

Atenție! Impurități în apa de alimentare deteriorează pompa. Pentru a evita aceasta vă atragem atenția în mod special să utilizați filtrul de apă Kärcher (Nr. de comandă 4.730-059).

Utilizarea aparatului cu robinetul de alimentare cu apă închis, determină deteriorarea capului pistonului. Vă rugăm să nu utilizați niciodată aparatul cu robinetul de alimentare cu apă închis.

Alimentarea cu apă de la robinet

- Legați furtunul de alimentare (nu se livrează în versiunea standard) la racordul aparatului și la sursa de alimentare cu apă.
- Deschideți robinetul.

Alimentarea cu apă dintr-un rezervor deschis

- Demontați racordul de înaltă presiune.
- Legați la racordul aparatului un furtun de aspersiune prevăzut cu filtru (nu se livrează în versiunea standard – vezi „Accesorii suplimentare“).
- Introduceți filtrul în rezervorul de apă.
- Înainte de utilizare, aerisiți aparatul:
 - Deșurubați furtunul de înaltă presiune de la racordul aparatului.
 - Lăsați aparatul să funcționeze până ce apa iese prin racordul de înaltă presiune fără bule.
 - Opriți aparatul și legați din nou furtunul de înaltă presiune.

Pregătirea pentru lucru

- Introduceți fișa în priză.
- Suciți comutatorul în poziția „I“.

Pornirea

- Apăsăți butonul de asigurare de pe pistol și acționați pârghia.

Oprirea

- Eliberați pârghia pistolului.

În timpul unor pauze sau dacă lăsați aparatul nesupravegheat, apăsați butonul de asigurare pentru a evita porniri accidentale.

Reglajul presiunii

Mărirea presiunii:

suciți țeava în sensul „▶▶▶▶“.

Reducerea presiunii:

suciți țeava în sensul „◀◀◀◀“.

Lucrul cu detergent

- Suciți țeava în sensul „▶▶▶▶“ până la refuz.
- Umpleți rezervorul de detergent cu detergent

Dacă ați utilizat detergent

- Introduceți ventilul de dozare a detergentului într-un recipient cu apă curată și lăsați aparatul să funcționeze în gol circa 1 minut.

Vă recomandăm următorul mod de lucru

1. Pulverizați detergentul în mod economic pe suprafața ce urmează să fie curățată; lăsați-l să acționeze (nu-l lăsați să se usuce).
2. Murdăria înmuiată se îndepărtează cu jetul de înaltă presiune.

Montarea accesoriilor

În funcție de model se livrează sau se pot procura de la centrele de desfacere diverse accesorii (vezi și „Accesorii suplimentare“).

- Țeava se înlocuiește cu accesoriul corespunzător: Perie pentru curățarea suprafețelor mari și plane – de ex. la autovehicule, rulote sau ambarcațiuni. Se poate lucra cu detergent.

Perie rotativă

pentru curățarea protectivă – de ex. a caroseriilor și parbrizelor/geamurilor. Se poate lucra cu detergent.

Duză cu rotor

pentru curățarea murdăriei persistente – de ex. plăci de beton și fațade cu licheni. Se recomandă lucrul fără detergent și cu presiune maximă.

Terminarea lucrului

- Treceți comutatorul pe poziția „0“.
- Trageți fișa din priză.

Dacă ați alimentat aparatul cu apă de la robinet

- Închideți robinetul.
- Desfaceți furtunul de alimentare de la robinet.

Dacă ați alimentat aparatul dintr-un rezervor de apă deschis

- Demontați furtunul de aspirare cu filtru de la racordul de alimentare.
- Acționați pârghia pistolului până la reducerea presiunii la zero.
- Apăsăți butonul de asigurare pentru a se evita pornirea accidentală a aparatului.

Depozitarea aparatului

Atenție! Gerul poate distruge aparatul dacă acesta nu este complet golit de apă. Peste iarnă aparatul se va depozita într-o încăpere ferită de îngheț.

- Demontați țeava de pe pistol.
- Înfășurați cablul de alimentare și agățați-l de ex. de pistol.

Accesorii suplimentare

Accesoriile suplimentare extind domeniul de utilizare a aparatului dumneavoastră. Centrul de desfacere Kärcher vă oferă informații suplimentare.

Schițe vezi pagina 106.

- 1 Freză pentru murdărie persistentă
- 2 Protejție pentru freză
- 3 Set pentru curățarea țevii
- 4 Perie rotativă
- 5 Perie
- 6 Set pentru spălare cu apă
- 7 Țeavă flexibilă
- 8 Duză triplă cu țeavă
- 9 Țeavă pentru zone greu accesibile
- 10 Țeavă pentru podele
- 11 Prelungitor pentru țeavă
- 12 Furtun de înaltă presiune
- 13 Prelungitor pentru furtun
- 14 Set de aspirare pentru cantități mari
- 15 Furtun de aspirare cu filtru
- 16 Filtru de apă
- 17 Ventil de reținere

Detergenți

Alegeți din programul firmei Kärcher detergenții corespunzător scopului urmărit. Utilizarea acestora vă garantează eficiența lucrului. Vă recomandăm să cereți sfatul centrului de desfacere sau să solicitați informații suplimentare pentru detergenți.

Detregent universal

Profi RM 555 ULTRA

Detregent pentru autovehicule

Profi RM 65 ULTRA

Detregent menajer

Profi RM 570 ULTRA

Detregent pentru ambarcațiuni

Profi RM 575 ULTRA

Întreținerea aparatului

Curățarea

Înainte unei depozitări mai îndelungate, de ex. pe timpul iernii:

- scoateți ventilul pentru dozarea detergentului și clătiți-l cu apă curentă.
- cu ajutorul unui clește plat extrageți sita din racordul de alimentare cu apă și clătiți-o cu apă curentă.

Lucrări de întreținere

Aparatul nu necesită lucrări de întreținere.

Îndrumări de depanare

Unle defecțiunile, care au în multe cazuri cauze minore, le puteți remedia dumneavoastră cu ajutorul îndrumarului de mai jos. În cazul unor defecțiuni, care nu sunt menționate în acest capitol, vă recomandăm să vă adresați unităților de reparații autorizate.

Pericol de electrocutare!

Reparații se vor efectua numai de către unitățile de reparații autorizate.

Aparatul nu pornește

- Verificați dacă tensiunea de alimentare corespunde cu tensiunea indicată pe plăcuța aparatului.
- Verificați integritatea cablului de alimentare.

Aparatul nu are presiune

- Aerisiți aparatul: lăsați pompa să funcționeze fără furtunul de înaltă presiune până ce apa iese fără bule prin racodul de înaltă presiune. Apoi racordați furtunul de înaltă presiune din nou.
- Curățați filtrul din racordul de alimentare cu apă (se poate scoate ușor cu ajutorul unui clește plat).
- Verificați debitul sursei de apă.
- Verificați etanșeitatea circuitului de alimentare cu apă al pompei și controlați-l să nu fie infundat.

Variații mari de presiune

- Curățați duza de înaltă presiune: impuritățile din orificiul duzei se îndepărtează cu un ac; se clătește duza sub jet de apă.

Pompa nu este etanșă

- Pierderi mici de lichid sunt normale. Dacă pierderile sunt mai mari se va solicita sprijinul unităților de reparații autorizate.

Aparatul nu aspiră detergent

- Curățați filtrul furtunului pentru aspirarea detergentului.

Piese de schimb

Utilizați numai piese de schimb originale Kärcher. La sfârșitul acestor instrucțiuni de utilizare găsiți o listă cu cele mai importante piese de schimb.

Date tehnice

Alimentarea electrică

Tensiunea de alimentare(1 ~ 50/60 Hz) 220-240 V	
Puterea absorbită	1,6 kW
Siguranța (lentă)	10 A
Clasa de protecție	2

Alimentarea cu apă

Temperatura apei de alimentare (maxim)	40 °C
Debitul de admisie (minim)	600 l/h
Presiunea de admisie (maxim)	2-12 bar

Parametri de lucru

Presiunea de lucru	90 bar
Presiunea apei	100 bar
Debitul	360 l/h
Consum de detergent	25 l/h
Reculul la pistolul de mână	12 N
Nivelul de zgomot	
L _{PA} (EN 60704-1)	76 dB(A)
L _{WA} (EN ISO 4871)	92 dB(A)

Gabaritul aparatului

Lungime	430 mm
lățime	145 mm
înălțime	260 mm
Greutatea fără accesorii	4,3 kg

Schema electrică

- E1 motor
- Q1 Comutatorul aparatului
- S1 întrerupător manometric
- Z1 Filtru de deparazitare

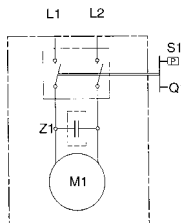

Service

Condiții de garanție

În fiecare țară sunt valabile condițiile de garanție publicate de rețeaua noastră de desfacere. Eventuale defecțiuni ale aparatului dumneavoastră, care survin în perioada de garanție și care sunt cauzate de defecte de fabricație sau de material, se repară în mod gratuit. În cazul producerii unei defecțiuni care se încadrează în garanție, prezentați aparatul, accesoriile și chitanța de cumpărare la centrul de desfacere sau cea mai apropiată unitate de reparații autorizată.

Service

În cazul în care există neclarități sau se produce o defecțiune adresați-vă cu încredere la filialele Kärcher.

Declarație de conformitate

pentru Uniunea Europeană

Prin prezenta certificăm că aparatul mai jos menționat, corespunde directivelor fundamentale ale Uniunii Europene referitoare la siguranță și sănătate atât prin concepția constructivă cât și prin varianta realizată și comercializată de noi.

În cazul modificării aparatului fără avizul nostru, această declarație de conformitate își pierde valabilitatea.

Produsul: Dispozitiv de curățat cu înaltă presiune

Tipul: 1.223-xxx

Directivele fundamentale:

EG - Directiva pentru aparate (98/37/EG)

EG - Directive pentru joasă tensiune (73/23/EWG)

modificată prin 93/68/EWG

EG - Directiva pentru compatibilitate electromagnetică

(89/336/EWG) modificată prin 91/263/EWG,

92/32/EWG, 93/68/EWG

Norme armonizate:

DIN EN 55014-1:1999

DIN EN 55014-2:1997

DIN EN 60335-1

DIN EN 60335-2-79

DIN EN 61000-3-2:1995

DIN EN 61000-3-3:2001

Dr. B. Graf

S. Reiser

H. Jenner

Prin regulamente interioare este asigurat că aparatele din producția de serie corespund prevederilor directivelor actuale ale Uniunii Europene și normelor menționate. Semnatarii acționează în numele și cu imputernicirea conducerii firmei.

Alfred Kärcher GmbH & Co.
Cleaning Systems
Alfred-Kärcher-Str. 28-40
P.O. Box 160
D-71349 Winnenden

Bezpečnostné upozornenia

Oblasti nasadenia prístroja

Tento prístroj možno používať výhradne v neživnostenskej oblasti

- na čistenie strojov, vozidel, stavieb, náradia, fasád, terás, záhradných prístrojov apod. pomocou vysokotlakého lúča (v prípade potreby s prídavkom čistiacich prostriedkov),
- na čistenie motorov, však iba na miestach vybavených zodpovedajúcim odlučovačom oleja,
- s príslušenstvom, náhradnými dielmi a čistiacimi prostriedkami schválenými fy. Kärcher. Dodržujte upozornenia priložené k čistiacim prostriedkom.

Všeobecné bezpečnostné poznámky

Nikdy nedovoľte deťom a mladistvým manipulovať s prístrojom.

Pokiaľ je zapnutý hlavný vypínač, nenechajte prístroj nikdy bez dozoru.

Prístroj neprevádzkujte v priestoroch ohrozených výbuchom.

Neostrekte žiadne predmety, ktoré obsahujú zdravie škodlivé látky (napr. azbest).

Varovné symboly na prístroji

Vysokotlaký lúč nikdy nesmerujte na osoby, zvieratá, prístroj samotný alebo elektrické časti.

Bezpečnostné zariadenia

Bezpečnostné zariadenia chránia pred poranením a nesmú byť zmenené alebo sa nesmú obísť.

Prepúšťací ventil s tlakovým spínačom

Pri pustení páky na ručnej striekacej pištoľi vypne tlakový spínač čerpadlo, vysokotlaký lúč je prerušený. Pri ťahaní páky tlakový spínač čerpadlo opäť zapne.

Okrem toho zabráňuje prepúšťací ventil prekročeniu prípustného prevádzkového tlaku.

Poistný gombík

Poistný gombík na ručnej striekacej pištoľi zabráňuje neúmyselnému zapnutiu prístroja.

Ochrana životného prostredia

Likvidácia obalu

Obalové materiály sú recyklovateľné. Odovzdajte, prosím, obal k opätovnému využitiu.

Likvidácia starého prístroja

Informácie o likvidácii, šetriacej životné prostredie, obdržite u Vášho obchodníka s prístrojmi fy. Kärcher.

Úspora vody

V porovnaní s inými čistiacimi metódami ušetríte použitím tohto prístroja až 85 % vody. Prístroj je možné prevádzkovať tiež s dažďovou vodou (je nutné použiť vodný filter).

Odľahčenie odpadných vôch

S čistiacimi prostriedkami zaobchádzajte, prosím, úsporne. Dodržiavajte odporúčané dávkovania, ktoré sú priložené pri čistiacich prostriedkoch.

Pred prvou prevádzkou

Montáž

Pred vybalením prekontrolujte obsah. Pri škodách spôsobených dopravou informujte, prosím, Vášho obchodníka.

Predpoklady pre pripojenie

Elektrická prípojka

Napätie na typovom štítku musí súhlasiť s napájacím napätím. Zdroj prúdu musí byť uzemnený podľa predpisov.

Používajte iba predlžovací kábel, chránený proti striekajúcej vode, s dostatočným prierezom vodičov (10 m: 3 x 1,5 mm², 30 m: 3 x 2,5 mm²). Kábel musí byť úplne odvinutý z káblového bubna.

Pripojenie na vodovodné potrubie

Dodržiujte predpisy vodárenského podniku.

Použite iba prívodnú hadicu (nie je súčasťou dodávky) s nasledujúcimi rozmermi: dĺžka najmenej 7,5 m, priemer najmenej 1/2".

Pripojovacie hodnoty viď. typový štítok/technické údaje.

Obsluha

Ohrozenie života!

Pneumatiky vozidiel/ventily pneumatik môžu byť vysokotlakým lúčom poškodené a môžu prasknúť. Prvým znakom takéhoto poškodenia je zafarbenie pneumatiky. Čistenie vykonávajte s odstupom najmenej 30 cm. Sieťovej zástrčky sa nikdy nedotýkajte mokrymi rukami. Pred každou prevádzkou prekontrolujte, či nie je poškodený prívodný kábel so sieťovou zástrčkou. Poškodený prívodný kábel nechajte bezprostredne vymeniť servisnou službou/odborníkom pre elektrické zariadenia. Pred každou prevádzkou prekontrolujte, či nie je poškodená vysokotlaká hadica. Poškodenú vysokotlakú hadicu bezprostredne vymeňte.

Nebezpečenstvo poranenia!

Vystupujúci vodný lúč na vysokotlaktej tryske pôsobí na ručnú striekaciu pištoľ spätnou silou. Zaisťte si pevný postoj a ručnú striekaciu pištoľ a rozprašovaciu rúrku pevne držte.

Na ochranu pred postriekaním noste v prípade potreby vhodný ochranný odev.

Napájanie vodou

Prístroj môže byť napájaný vodou napr. z vodovodného potrubia alebo z otvorenej nádoby.

Pozor! Nečistoty v prívodnej vode poškodzujú čerpadlo. Aby sa tomu zabránilo, upozorňujeme výslovne na nutnosť používania vodného filtra (obj.č. 4.730-059).

Pri prevádzke vysokotlakého čističa s uzatvoreným vodovodným potrubím dôjde k poškodeniu valcovej hlavy. Vysokotlaký čistič, prosím, nikdy neprevádzkujte so zatvoreným vodovodným kohútikom.

Napájanie vodou z vodovodného potrubia

- Pripojte prívodnú hadicu vody (nie je súčasťou dodávky) s vodnou prípojkou prístroja a s prívodom vody.
- Otvorte prívod vody.

Nasávanie vody z otvorenej nádoby

- Odskrutkujte spojovací diel pre prívod vody.
- Naskrutkujte nasávaciu hadicu s filtrom (nie je súčasťou dodávky, viď. «Zvláštne príslušenstvo») na vodnú prípojku prístroja.
- Filter zaveste do nádoby.
- Pred začatím prevádzky prístroj odvzdušnite.
 - Odskrutkujte vysokotlaké vedenie na vysokotlakahej prípojke prístroja.
 - Prístroj zapnite a nechajte v chode tak dlho, až vyteká z vysokotlakahej prípojky voda bez bublín.
 - Prístroj vypnite a vysokotlakú hadicu opäť naskrutkujte.

Príprava

- Zastrčte sieťovú zástrčku.
- Nastavte hlavný vypínač do polohy «I».

Zapnutie

- Stlačte poistný gombík na ručnej striekacej pištoli a fahajte páku.

Vypnutie

- Povoľte páku.

Stlačením poistného gombíka zaistíte prístroj v pracovných prestávkach a pri jeho opustení pred neúmyselným zapnutím.

Regulácia pracovného tlaku

Zvýšenie pracovného tlaku:

Otočte rozprašovaciu rúrku v smere «  ».

Zníženie pracovného tlaku:

Otočte rozprašovaciu rúrku v smere «  ».

Prímiešanie čistiaceho prostriedku

- Rozprašovaciu rúrku natočte v smere «  » až na doraz.
- Naplňte nádrž čistiaceho prostriedku čistiaceho prostriedku.

Ak bol primiešaný čistiaci prostriedok

- Zaveste dávkovací ventil čistiaceho prostriedku do nádoby s čistou vodou, prístroj na ca. 1 minútu zapnite a vypláchnite.

Doporučená čistiaca metóda

1. Nastriekajte čistiaci prostriedok úsporne na suchý povrch, nechajte pôsobiť (avšak nie zaschnúť).
2. Uvoľnenú nečistotu ostriekajte vysokotlakým lúčom.

Prípojenie príslušenstva

Nasledujúce príslušenstvo je, podľa modelu, buď súčasťou dodávky alebo je k dispozícii v odborných predajniach (viď. tiež «Zvláštne príslušenstvo»).

- Vymeňte požadované príslušenstvo za rozprašovaciu rúrku.

Umývacia kefa

pre veľké, rovné plochy – napr. na aute, obytnom prívese alebo člne.

Je možné primiešať čistiaci prostriedok.

Rotujúca umývacia kefa

pre dôkladné čistenie, nepoškodzuje plochy – napr. karosérie alebo sklenené plochy.

Je možné primiešať čistiaci prostriedok.

Rotorová tryska

Na pevne držiace sa nečistoty napr. chodníky zarastené machom alebo fasády.

Pracujte bez čistiaceho prostriedku a s najvyšším pracovným tlakom.

Ukončenie prevádzky

- Nastavte hlavný vypínač do polohy «0».
- Vytiahnite sieťovú zástrčku.

Pri napájaní vodou z vodovodného potrubia

- Uzavrte prívod vody.

- Odpojte prístroj od vodnej prípojky.

Pri napájaní vodou z otvorenej nádoby

- Odskrutkujte nasávaciu hadicu s filtrom od vodnej prípojky prístroja.
- Ťahajte páku na ručnej striekacej pištoli, kým nie je prístroj bez tlaku.
- Na zaistenie prístroja proti neúmyselnému zapnutiu stlačte poistný gombík.

Skladovanie

Pozor! Neúplne vyprázdnený prístroj môže poškodiť mráz. Cez zimu skladujte prístroj v priestore chránenom pred mrazom.

- Odpojte rozprašovaciu rúrku od ručnej striekacej pištole.
- Zmotajte pripojovací kábel a zaveste ho napr. okolo ručnej striekacej pištole.

Zvláštne príslušenstvo

Zvláštne príslušenstvo rozširuje možnosti využitia Vášho prístroja. Bližšie informácie k tomu obdržíte u Vášho obchodníka fy. Kärcher.

Vyobrazenie vid' strana 106.

- 1 Fréza na nečistoty
- 2 Ochrana proti striekaniu frézy na nečistoty
- 3 Čistiaca sada na rúry
- 4 Rotujúca umývacia kefa
- 5 Umývacia kefa
- 6 Rozprašovacia sada za mokra
- 7 Ohybná rozprašovacia rúrka
- 8 Trojúčelová tryska s rozprašovacou rúrkou
- 9 Rozprašovacia rúrka pre ťažko prístupné miesta
- 10 Rozprašovacia rúrka pre podlahy
- 11 Predĺženie rozprašovacej rúrky
- 12 Vysokotlaká hadica
- 13 Predĺžovacia hadica
- 14 Sacia sada pre veľké množstvo
- 15 Nasávací hadica s filtrom
- 16 Vodný filter
- 17 Jednosmerný ventil

Čistiace prostriedky

Pre bezporuchovú prácu odporúčame náš program čistiacich a ošetrovacích prostriedkov Kärcher, ktoré sú vhodné pre daný účel čistenia. Nechajte si, prosím, poradiť, alebo si na túto tému vyžiadajte informácie. Tu je malý výber:

Universalreiniger (Univerzálny čistič)

Profi RM 555 ULTRA

Autoreiniger (Čistič pre automobily)

Profi RM 565 ULTRA

Haus- und Gartenreiniger (Čistič pre domy a záhrady)

Profi RM 570 ULTRA

Bootreiniger (Čistič pre člny)

Profi RM 575 ULTRA

Ošetrovanie a údržba

Čistenie

Pred dlhším skladovaním, napr. v zime:

- Stiahnite z nasávacej hadice čistiaceho prostriedku dávkovací ventil a vyčistite ho pod tečúcou vodou.
- Pomocou plochých klieští vytiahnite sitko z vodnej prípojky a vyčistite ho pod tečúcou vodou.

Údržba

Prístroj nevyžaduje údržbu.

Pomoc pri poruchách

Poruchy spôsobujú často jednoduché príčiny, ktoré môžete sami odstrániť pomocou nasledujúceho prehľadu. V prípade pochybností alebo pri nemonovanej pomoci pre odstránenie poruchy sa, prosím, obráťte na autorizovanú servisnú službu.

Nebezpečenstvo úrazu elektrickým prúdom!

Opravy na prístroji smie vykonávať iba autorizovaná servisná služba.

Prístroj nebeží

- Skontrolujte, či napätie uvedené na typovom štítku súhlasí s napätím napájacieho zdroja.

- Skontrolujte, či nie je poškodený pripojovací kábel.

Prístroj nedosiahne požadovaný tlak

- Prístroj odvzdušnite: nechajte čerpadlo bežať bez vysokotlakačkej hadice, kým nevyteká na vysokotlakom výstupe voda bez bublín. Potom vysokotlakú hadicu opäť pripojte.

- Vyčistite sitko vo vodnej prípojke. (Je možné ho ľahko vytiahnuť pomocou plochých klieští.)

- Skontrolujte prítokové množstvo vody.

- Skontrolujte všetky prívodné vedenia k čerpadlu na tesnosť alebo upchanie.

Silné kolísanie tlaku

- Vyčistite vysokotlakú trysku.

- Nečistoty v dierach trysky odstráňte pomocou ihly a zpredu vypláchnite vodou.

Netesné čerpadlo

- Malá netesnosť čerpadla je normálna. Pri väčšej netesnosti upovedomte autorizovanú servisnú službu.

Prístroj nenasáva čistiaci prostriedok

- Vyčistite filter na nasávacej hadici čistiaceho prostriedku.

Náhradné diely

Používajte výhradne originálne náhradné diely fy. Kärcher. Prehľad náhradných dielov nájdete na konci tohto návodu na obsluhu.

Technické údaje

Prúdová prípojka

Napätie (1 ~ 50/60 Hz)	230-240 V
Príkon	1,6 kW
Sieťová poistka (zotrvačná)	10 A
Ochranná trieda	2

Vodná prípojka

Prívodná teplota (max.)	40 °C
Prívodné množstvo (min.)	600 l/h
Prívodný tlak	2-12 bar

Výkonové údaje

Tlak nom.	90 bar
Tlak max.	100 bar
Dopravované množstvo	360 l/h
Dávkovanie čistiaceho prostriedku	25 l/h
Sila spätného rázu ručnej striekacej pištole pri pracovnom tlaku	12 N
Hladina akust. tlaku	
L_{PA} (EN 60704-1)	76 dB(A)
L_{WA} (EN ISO 4871)	92 dB(A)

Rozmery

Dĺžka	430 mm
Šírka	145 mm
Výška	260 mm
Hmotnosť	4,3 kg

Schéma priebehu prúdu

- M1 Motor
- Q1 Vypínač prístroja
- S1 Tlakový spínač
- Z1 Odrušovací filter

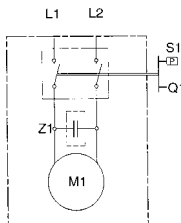

Servis

Záruka

V každej krajine platia záručné podmienky vydané našou príslušnou distribučnou spoločnosťou. Eventuálne poruchy vzniknuté na prístroji odstránime počas záručnej doby bezplatne v prípade, ak je príčinou poruchy chyba materiálu alebo výrobcu.

V prípade záruky sa, prosím, obráťte ajs príslušenstvom a predajným účtom na Vášho obchodníka alebo na najbližšiu autorizovanú servisnú službu.

Servisná služba

V prípade otázok alebo porúch Vám rady pomôžu naše pobočky Kärcher.

Prehlásenie o konformite

Týmto prehlasujeme, že ďalej označené stroje zodpovedajú na základe svojej koncepcie a konštrukčného vyhotovenia, ako aj od nás do prevádzky uvedeným vyhotoveniam príslušných základných bezpečnostných a zdravotných požadaviek ďalej uvedeným smerniciam ES.

Pri zmene stroja, ktorá nebola od nás odsúhlasená stráca toto prehlásenie svoju platnosť.

Výrobok: Vysokotlaký čistič

Typ: 1.223-xxx

Príslušné smernice: 170/97

168/97

169/97

Použitá harmonizačné normy:

DIN EN 55014-1:1999

DIN EN 55014-2:1997

DIN EN 60335-1

DIN EN 60335-2-79

DIN EN 61000-3-2:1995

DIN EN 61000-3-3:2001

Zásluhou interných opatrení je zabezpečené, že sériové náradie vždy zodpovedá požiadavkám aktuálnych smerníc ES a použitým normám. Podpisani jednáajú z poverenia a s plnou mocou jednatelstva.

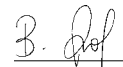
Dr. B. Graf

S. Reiser

H. Jenner

Alfred Kärcher GmbH & Co.
Cleaning Systems
Alfred-Kärcher-Str. 28-40
P.O. Box 160
D-71349 Winnenden

Sigurnosne upute

Uporaba prema odredbama

- ovaj aparat koristite isključivo u neobrtničke svrhe
- za pranje i čišćenje strojeva, automobila, građevina, alata, fasada, terasa, strojeva za obradu vrta itd. sa visokotlačnim vodenim mlazom (po potrebi s dodatkom sredstava za čišćenje).
- za čišćenje motora samo na mjestima koja imaju odgovarajući odvod za ulje.
- sa priborom, rezervnim dijelovima i sredstvima za čišćenje koja imaju uporabnu dozvolu od Kärchera. pridržavajte se uputa koje su priložene uz sredstva za čišćenje.

Opće sigurnosne upute

- Djeci i mladeži nikada ne dozvolite rukovanje s aparatom. Aparat nikada ne smije ostati bez nadzora tako dugo dok je uključen glavni prekidač.
- Aparat nikada ne koristite u prostorijama u kojim postoji opasnost od eksplozije.
- Nikada ne prskajte predmete koji u sebi sadrže materije štetne po ljudsko zdravlje (npr. azbest).

Znak upozorenja na aparatu

Visokotlačni mlaz nikada ne usmjeravajte prema ljudima, životinjama, aparatu ili električnim dijelovima.

Sigurnosni uređaji

Sigurnosni uređaji služe u zaštiti od ozljeda i ne smiju se promijeniti ili zaobići.

Zaštitni ventil od prejakog protoka s tlačnim prekidačem
Kad se otpusti ručica na ručnom pištolju za prskanje tlačni prekidač isključuje pumpu, visokotlačni mlaz se zaustavlja. Ako se ručica povuče tlačni prekidač će opet uključiti pumpu.

Osim toga zaštitni ventil od prejakog protoka sprječava prekoračenje dozvoljenog radnog tlaka.

Sigurnosni gumb

Sigurnosni gumb na ručnom pištolju sprječava nehotično uključivanje aparata.

Zaštita okoliša

Zbrinjavanje ambalaže

Ambalažni materijal može se reciklirati. Ambalažu propisno zbrinite kako bi se mogla ponovo preraditi.

Zbrinjavanje starog aparata

Informacije o zbrinjavanju u skladu s očuvanjem okoliša dobit ćete kod vašeg prodavača Kärcherovi proizvoda.

Ušteda vode

Korištenjem ovog aparata se štedi u upoređenju s ostalim metodama čišćenja do 85 % vode. Aparat može raditi i s kišnicom (koristite filter za vodu).

Smanjivanje onečišćenja otpadne vode

Sredstva za čišćenje koristite štedljivo. Pridržavajte se preporuka za doziranje koje su priložene uz sredstva za čišćenje.

Prije prvog uključivanja

Sastavljanje aparata

Kod raspakiravanja provjerite sadržaj u paketu. Ako su u toku transporta nastale štete prijavite ih kod vašeg prodavača.

Uvjeti za priključak

Električni priključak

Napon na natpisnoj pločici mora se podudarati s mrežnim naponom. Strujni izvor mora biti propisno uzemljen.

Upotrebljavajte samo produžne kablove koji imaju zaštitu od prskanja vode s dovoljnim poprečnim presjekom vodiča (10 m: 3 x 1,5 mm², 30 m: 3 x 2,5 mm²) i odmotajte ga potpuno sa namatalice.

Priključak na vodu

Pridržavajte se propisa poduzeća za snabdijevanje vodom.

Koristiti se smije samo dovodno crijevo (nije obuhvaćeno dostavom) sa slijedećim mjerama:

dužina minimalno 7,5 m,
promjer minimalno 1/2".

Priključne vrijednosti, gledaj natpisnu pločicu/ tehničke podatke.

Rukovanje

Opasnost po život!

Visokotlačni mlaz može oštetiti automobilske gume i ventile te dovesti do pucanja istih. Prvi pokazatelj za ovo je promjena boje guma. Pranje obavite na razmaku od minimalno 30 cm.

Mrežni utikač nikada ne dodirujte vlažnim rukama.

Prije svakog uključivanja pregledajte priključni kabel s mrežnim utikačem kako na njima nebi bilo oštećenja. Oštećeni priključni kabel neizostavno se treba promijeniti posredstvom ovlaštene servisne službe/električara.

Visokotlačno crijevo provjerite prije svakog korištenja kako na njemu ne bi bilo neke štete. Oštećeno neizostavno promijenite.

Opasnost od ozljeda!

Izlaženje vodenog mlaza na visokotlačnom ventilu djeluje kao rektivna snaga na ručni pištolj za prskanje. Brijunite se za visoki nivo sigurnosti i čvrsto držite ručni pištolj za prskanje i mlaznicu.

Od dijelova koji se mogu odvojiti prilikom prskanja zaštitite se koristeći odgovarajuću zaštitnu odjeću.

Snabdijevanje vodom

Aparat se može snabdijevati npr. vodom iz vodovoda ili iz otvorenog spremnika za vodu.

Snabdijevanje vodom iz vodovoda

- Dovodno crijevo (nije obuhvaćeno dostavom) priključite ga na priključak za vodu koji se nalazi na aparatu i na dovod vode.
- Otvorite dovod vode.

Snabdijevanje vodom iz otvorenog spremnika za vodu

- Odmrinite spojni dio za dovod vode.
- Uvrnite usisno crijevo s filterom na priključak za vodu na aparatu (nije obuhvaćeno dostavom, gledaj „Poseban pribor“).

- Filter ovjesite u spremnik.
- Prije uporabe iz aparata odstraniti zrak.
 - Odvrnite visokotlačno crijevo sa visokotlačnog priključka na aparatu.
 - Uključite aparat i pustite da tako dugo radi dok iz visokotlačnog priključka ne počne izlaziti voda bez mjehurića.
 - Isključite aparat a visokotlačno crijevo ponovo uvrnite.

Priprema

- Utikač uključite u utičnicu.
- Glavni prekidač podesite na „I“.



Uključivanje

- Pritisnite sigurnosni gumb na ručnom pištolju za prskanje i povucite polugicu.

Isključivanje

- Otpustite polugicu.
- Kod radnih pauza ili napuštanja aparata pritisnite sigurnosni gumb na aparatu kako bi spriječili neželjeno uključivanje.

Reguliranje radnog tlaka

- Povisivanje radnog tlaka:
mlaznicu okrećite u smjeru „“.
- Smanjivanje radnog tlaka:
mlaznicu okrećite u smjeru „“.

Dodavanje sredstva za čišćenje

- Mlaznicu okrećite u smjeru „“ do oglašavanja.
- Rezervoar za sredstvo za čišćenje napunit sredstvom za čišćenje u obliku tablete i vodom

Ako se vodi dodalo sredstvo za čišćenje

- ventil za doziranje sredstva za čišćenje ovjesite u posudu s čistom vodom, uključite aparat na otprilike 1 minutu i isperite ga do čistog.

Preporučena metoda čišćenja

1. Sredstvo za čišćenje štedljivo raspršite po suhoj površini i pustite da djeluje (ne dozvolite da se osuši).
2. Nečistoću koja se odvojila isperite visokotlačnim mlazom.

Priključivanje pribora

Sljedeći pribor je ovisno o modelu obuhvaćen dostavom ili ga pak možete nabaviti u specijaliziranoj prodavaonici (gledaj i „Poseban pribor“).

- Dotični pribor zamijenite s mlaznicom.

Četka za čišćenje

za velike ravne, površine – npr. na autu, kamp-kućici ili čamcu.

Dodati se može sredstvo za čišćenje.

Rotirajuća četka za čišćenje

za blago i temeljito čišćenje – npr. karoserija i staklenih površina.

Dodati se može sredstvo za čišćenje.

Rotorska sapnica

za tvrdokornu prljavštinu – npr. ploče na putevima obrasle mahovinom ili za fasade.

Radite bez sredstva za čišćenje ali zato sa najvećim radnim tlakom.

Isključivanje aparata

- Glavni prekidač podesite na „0“.
- Izvucite mrežni utikač.

Kod opskrbljivanja vodom iz vodovoda

- Zavrnite dovod vode.
- Aparat odvojite od priključka za vodu.

Kod opskrbljivanja vodom iz otvorenog spremnika

- Usisno crijevo s filterom odvrnite sa priključku za vodu koji se nalazi na aparatu.
- Povlačite ručicu na ručnom pištolju za prskanje tako dugo dok u aparatu ne nestane tlak.
- Pritisnite sigurnosni gumb kako bi aparat zaštitili od nehotičnog uključivanja.

Pospremanje

Pozor! Aparat se mora potpuno isprazniti jer u protivnom može doći do njegova uništenja djelovanjem niskih temperatura. Aparat preko zime pospremite u prostoriju u kojoj nema opasnosti od smrzavanja.

- Mlaznicu odvojite od ručnog pištolja za prskanje.
- Namotajte priključni kabel i objesite ga npr. oko ručnog pištolja.

Poseban pribor

Poseban pribor proširuje mogućnost uporabe vašeg aparata. Daljnje informacije o tome dobit ćete kod vašeg prodavača Kärcherovi proizvoda.

Slikovni prikaz gledaj na stranici 106

- 1 Glodač za blato
- 2 Zaštita od prskanja kod glodača za blato
- 3 Garnitura za čišćenje cijevi
- 4 Rotirajuća četka za čišćenje
- 5 Četka za čišćenje
- 6 Garnitura za mlazno vlaženje
- 7 Fleksibilna mlaznica
- 8 Trostruka sapnica s mlaznicom
- 9 Mlaznica za teško pristupačna mjesta
- 10 Mlaznica za podove
- 11 Produžni dio za mlaznicu
- 12 Visokotlačno crijevo
- 13 Produžni dio za crijevo
- 14 Garnitura za usisavanje velikih količina
- 15 Usisno crijevo s filterom
- 16 Filter za vodu
- 17 Osigurač za zaštitu od povratka vode

Sredstva za čišćenje

Za nesmetani rad i odgovarajući svakom zadatku kod čišćenja preporučujemo vam naš Kärcher program za čišćenje i program sredstava za njegu. Informirajte se ili zatražite informacije. Ovdje smo priredili mali izbor:

Univerzalno sredstvo za čišćenje

Profi RM 555 ULTRA

Sredstvo za čišćenje auta

Profi RM 565 ULTRA

Sredstvo za čišćenje kuće i vrta

Profi RM 570 ULTRA

Sredstvo za čišćenje čamaca

Profi RM 575 ULTRA

Njega i održavanje

Čišćenje

Prije dugoročnijeg pospremanja, npr. preko zime:

- Ventil za doziranje sredstva za čišćenje izvucite iz crijeva za usisavanje istog i operite ga pod tekućom vodom.
- Pomoću plosnatih kliješta izvucite filter iz priključka za vodu te ga operite pod tekućom vodom.

Održavanje

Aparat nije potrebno održavati.

Pomoć kod smetnji

Uzrok neke smetnje je često puta vrlo jednostavan pa ga uz pomoć sljedećeg pregleda možete otkloniti sami. Ukoliko niste dovoljno sigurni ili ako u pregledu ne pronađete traženu smetnju/pomoć obratite se ovlaštenoj servisnoj službi.



Opasnost od strujnog udara!

Popravke na aparatu smije izvoditi samo ovlaštena servisna služba.

Rezervni dijelovi

Upotrebljavajte isključivo originalne Kärcherove rezervne dijelove. Pregled rezervnih dijelova pronaći ćete na kraju ovog uputstva za uporabu.

Tehnički podaci

Priključak za struju

Napon (kod 1 ~ 50/60 Hz)	220-240 V
Priključna vrijednost	1,6 kW
Mrežni osigurač (inertan)	10 A
Zaštitna klasa	2

Priključak za vodu

Temperatura dotoka (maks.)	40 °C
Količina dotoka (min.)	600 l/h
Tlak dotoka (maks.)	2-12 bar

Podaci o snazi

Radni tlak	90 bara
Tlak (maks.)	100 bara
Potrebna količina	360 l/h
Doziranje sredstva za čišćenje	25 l/h
Reaktivna sila ručnog pištolja za prskanje	12 N

Razina zvučnog tlaka

L _{PA} (EN 60704-1)	76 dB(A)
L _{WA} (EN ISO 4871)	92 dB(A)

Mjere

Dužina/širina/visina	430/145/260 mm
Težina	4,3 kg

Servis

Jamstvo

U svakoj zemlji važeći su uslovi jamstva koje je izdala naša zadužena udruga za marketing. Sve smetnje nastale unutar jamstvenog roka otklanjamo besplatno ukoliko je uzrokom smetnje greška u materijalu ili se radi o greški proizvođača.

U slučaju jamstva obratite se sa priborom i računom vašem prodavaču ili sljedećoj ovlaštenoj servisnoj službi.

Servisna služba

Kod pitanja i smetnji na usluzi vam rado stoje naša Kärcher predstavništva.

Izjava o usklađenosti

Izjavljujemo da u nastavku navedeni stroj u svojoj zamisli i konstrukciji, te kod nas korištenoj izvedbi, odgovara osnovnim sigurnosnim i zdravstvenim zahtjevima u skladu sa dolje navedenim smjernicama.

Kod izmjene stroja koja nije usklađena sa nama, ova izjava gubi svoju pravovaljanost.

Proizvod: Visokotlačna čistilica

Tip: 1.223-xxx

Odgovarajuće smjernice EZ:

EZ - smjernica za strojeve (98/37/EZ)

EZ - smjernica za niski napon (73/23/EGZ) izmijenjena sa smjernicom 93/68/EGZ)

EZ - smjernica za eletkromagnetsku usklađenost (89/336/EGZ) izmijenjena sa smjernicama 91/263/EGZ, 92/31/EGZ, 93/68/EGZ

Korištene usklađene norme:

DIN EN 55014-1:1999

DIN EN 55014-2:1997

DIN EN 60335-1

DIN EN 60335-2-79

DIN EN 61000-3-2:1995

DIN EN 61000-3-3:2001

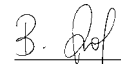
Dr. B. Graf

S. Reiser

H. Jenner

Pomoću internih odredbi jamčimo da serijski aparati uvijek odgovaraju zahtjevima aktualnih smjernica EZ i korištenim normama. Potpisnici postupaju prema narudžbi i ovlasti vodstva tvrtke.

Alfred Kärcher GmbH & Co.
Cleaning Systems
Alfred-Kärcher-Str. 28-40
P.O. Box 160
D-71349 Winnenden

Sigurnosna uputstva

Dozvoljena oblast upotrebe

Upotrebljavajte ovaj uređaj samo za privatne svrhe, i to – za čišćenje mašina, vozila, zgrada, terasa i uređaja za obradu vrta ili sličnih uz upotrebu vodenog mlaza pod visokim pritiskom (po potrebi moguće je dodavanje sredstava za čišćenje);

- za čišćenje motora samo na mestima sa odgovarajućim napravama za skupljanje motornog ulja;
- uz upotrebu od strane firme Kärcher priznatih dodatnih delova, delova za zamenu i sredstava za čišćenje. Kod upotrebe sredstava za čišćenje obratite pažnju na priložena uputstva za upotrebu istih.

Opšta sigurnosna uputstva

Ne dozvolite deci i omladini upotrebu ovog uređaja. Ne ostavljajte uređaj bez nadzora, dok je uključen glavni prekidač. Ne koristite uređaj u prostorijama, u kojima postoji opasnost od eksplozije. Ne prskajte predmete ili površine, koje sadrže elemente, štetne za zdravlje (na pr. azbest).

Znaci upozorenja na uređaju

Nikada ne okrećite mlaz vode pod pritiskom u pravcu ljudi, životinja ili uređaja, koji stoje pod naponom.

Sigurnosne naprave

Sigurnosne naprave služe zaštititi od povreda i ne smeju se menjati niti isključivati.

Ventil za preticanje sa pritisnim prekidačem

Ako se poluga pištolja za prskanje pusti, pritisni prekidač isključuje pumpu, a mlaz vode pod pritiskom prestaje. Ako se poluga povuče, prekidač ponovo uključuje pumpu. Ventil za preticanje ujedno sprečava prevazilaženje dozvoljenog radnog pritiska.

Sigurnosno dugme

Sigurnosno dugme na pištolju za prskanje sprečava nenamerno uključivanje uređaja.

Zaštita čovekove okoline

Otstranjivanje ambalaže

Ambalaža se može ponovo preraditi. Molimo Vas da ambalažu dostavite na odgovarajuća mesta.

Otstranjivanje starog uređaja

Informacije o mogućnostima otstranjivanja, koje je podobno čovekovoj okolini, možete dobiti od predstavnička firme Kärcher.

Štednja vode

Upotrebom ovog uređaja moguća je ušteda vode do 85 %, upoređujući sa drugim metodama čišćenja. Mesto vode iz vodovoda, može se koristiti i kišnica (uz upotrebu filtera za vodu).

Smanjenje opterećenja odvodne vode

Koristite malo sredstava za čišćenje. Obratite pažnju na savete za doziranje, koji su priloženi sredstvima za čišćenje.

Pre prve upotrebe

Sklapanje

Proverite sadržaj. Obavestite Vašeg prodavca, ako ustanovite oštećenja nastala pri transportu.

Preduslovi za priključivanje

Električni priključak

Napon mreže mora odgovarati naponu, navedenom na tablici uređaja. Utičnica mora biti uzemljena, po odgovarajućim propisima.

Koristite samo produžni kabel, koji je zaštićen od vode i koji ima dovoljan presek (kod 10 m: 3 x 1,5 mm², kod 30 m: 3 x 2,5 mm²). Odvijte isti sa bubnja.

Priključak na vodovod

Obratite pažnju na propise Zavoda za vodoprivredu. Koristite samo dovodno crevo (isto nije priloženo), koje odgovara sledećim uslovima: Dužina najmanje 7,5 m, Prečnik najmanje ½".

Priključne vrednosti – vidi tablicu uređaja i tehničke podatke.

Upotreba

Opasnost po život!

Mlaz pod visokim pritiskom može dovesti do oštećenje guma za vozila i ventila. Isti mogu pući. Prvi znak je promena boje gume. Čistite gume sa odstojanjem od najmanje 30 cm.

Ne dodirujte utukač mokrim rukama.

Pre svake upotrebe proverite, da li su priključni kabel ili utukač oštećeni. Promena oštećenog priključnog kabla mora se sprovesti odmah, i to od strane ovlašćene servisne službe ili kvalifikovanog elektro-stručnjaka. Pre svake upotrebe proverite, da li je crevo otporno na visoki pritisak oštećeno. Promena oštećenog creva otporno na visoki pritisak mora se sprovesti odmah.

Opasnost od povreda!

Isticanje mlaza vode dovodi do stvaranja povratne snage na pištolju za prskanje. Stojte sigurno i čvrsto držite pištolj i cev za prskanje.

Nosite zaštitnu odeću radi zaštite od rasprskanih delova.

Snabdevanje vodom

Snabdevanje vodom moguće je priključivanjem na vodovod ili uzimanjem vode iz odgovarajuće posude.

Snabdevanje vodom priključivanjem na vodovod

- Pričvrstite dovodno crevo (isto nije priloženo) na priključak za vodu na uređaju i na vodovod.
- Otvorite slavinu.

Snabdevanje vodom iz otvorene posude

- Odrnite spojnicu dovoda vode.
- Priključite vjercima crevo za usisavanje sa filterom (isti nisu priloženi, vidi „Poseban pribor“) na priključak za vodu.
- Stavite filter u posudu sa vodom.
- Uklonite vazduh iz uređaja pre upotrebe istog.
 - Odrnite crevo na priključku za visoki pritisak.
 - Uključite uređaj i pustite da isti radi, dok na priključku voda bez mehurića ne ističe.
 - Isključite uređaj i ponovo pričvrstite crevo.

Priprema

- Utaknite utikač.
- Postavite glavni prekidač na „I“.

Uključivanje

- Pritisnite sigurnosno dugme na pištolju za prskanje i povucite polugu.

Isključivanje

- Pustite polugu.

Kod prekida rada i ako napuštate iredjaj, pritisnite sigurnosno dugme; time sprečavate nenamerno uključivanje uređaja.

Regulisanje radnog pritiska

Podizanje radnog pritiska:

Okrenite cev za prskanje u pravcu „“.

Smanjenje radnog pritiska:

Okrenite cev za prskanje u pravcu „“.

Dodavanje sretstava za čišćenje

- Okrenite cev za prskanje u pravcu „“ do kraja.
- Rezervoar za sredstvo za čišćenje napuniti sredstvom za čišćenje u vidu.

Ako ste dodavali sretstava za čišćenje

- Stavite ventil za doziranje sretstava za čišćenje u posudu sa čistom vodom; uključite uređaj još za oko 1 minut zbog ispiranja.

Podobna metoda čišćenja

1. Ravnomerno rasprskajte sretstvo za čišćenje po suvoj površini; dozvolite da sretstvo deluje. Isto se ne sme zasušiti.
2. Otklonite rastoplenu prljavštinu uz pomoć mlaza pod pritiskom.

Priključivanje dodatnih delova

Sledeći delovi se, već prema modelu, isporučuju zajedno sa uređajem; a ako ne, isti se mogu nabaviti u specijalnim prodavnicama (vidi „Poseban pribor“).

- Priključite svaki dodatni deo namesto cevi za prskanje.

Četka za pranje

koristi se za čišćenje velikih, ravnih površina – na. pr. na vozilu, prikolici za kampovanje, čamcu.

Dodavanje sretstava za čišćenje je moguće.

Okretna četka za pranje

koristi se za temeljno i blago čišćenje – na. pr. za čišćenje karoserije i staklenih površina.

Dodavanje sretstava za čišćenje je moguće.

Okretna dizna

koristi se za otklanjanje jake prljavštine – na. pr. za čišćenje pločica od mahovine ili za pranje fasada.

Ne koristite sretstva za čišćenje i radite uz najveći radni pritisak.

Završetak rada

- Okrenite glavni prekidač na „0“.
- Izvucite utikač.

Ako ste koristili priključak na vodovod

- Zatvorite slavinu.

- Odvojite uređaj od dovoda vode.

Ako ste uzimali vodu iz otvorene posude

- Odvijte crevo za usisavanje vode sa filterom od uređaja.

- Povucite polugu na pištolju, dok nestane pritisak.
- Pritisnite sigurnosno dugme, da bi se sprečilo nenamerno uključivanje uređaja.

Pospremanje

Pažnja! Mraz može oštetiti uređaj, ako isti nije potpuno ispražnjen. Zimi ostavite uređaj u prostoriji, koja je zaštićena od mraza.

- Odvojite cev za prskanje od pištolja.
- Namotajte priključni kabel i obesite isti, na pr., na pištolj.

Poseban pribor

Poseban pribor povećava mogućnosti upotrebe Vašeg uređaja. Bliže informacije o posebnom priboru daje Vam Vaš predstavnik firme Kärcher.

Poseban pribor prikazan je na strani 106.

- 1 Otklanjač prljavštine
- 2 Zaštitnik za otklanjača prljavštine
- 3 Komplet za čišćenje cevi
- 4 Okretna četka za pranje
- 5 Četka za pranje
- 6 Komplet za rasprskavanje
- 7 Fleksibilna cev za prskanje
- 8 Trostruka dizna i cev za prskanje
- 9 Cev za prskanje za teško dostupna mesta
- 10 Cev za prskanje poda
- 11 Produživač cevi za prskanje
- 12 Crevo
- 13 Produživač creva
- 14 Komplet sa usisavanje velikih količina
- 15 Crevo za usisavanje sa filterom
- 16 Filter za vodu
- 17 Sprava za sprečavanje povratnog toka

Sretstva za čišćenje

Za neometan rad i za svaku vrstu čišćenja preporučujemo Vam sortiment sretstava za čišćenje i negu firme Kärcher. Dozvolite da Vas posavetujemo ili zahtevajte informacije o našem programu. Sledi mali izbor iz bogatog asortimana:

Universalreiniger

Profi RM 555 ULTRA (univerzalno sretstvo za čišćenje)

Autoreiniger

Profi RM 565 ULTRA (sretstvo za čišćenje vozila)

Haus- und Gartenreiniger

Profi RM 570 ULTRA (sretstvo za čišćenje kuće i bašte)

Bootreiniger

Profi RM 575 ULTRA (sretstvo za čišćenje čamca)

Nega i održavanje

Čišćenje

Ako uređaj ne koristite duže vreme, na pr. zimi:

- Odvojite ventil za sretstva za čišćenje od creva za usisavanje sretstava za čišćenje i isperiti isti pod mlazom vode.
- Izvaditi filter iz dovoda vode i isperite isti pod mlazom vode.

Održavanje

Posebne mere održavanja uređaja nisu potrebne.

Pomoć kod smetnji

Uzroci mnogih smetnji su često vrlo jednostavne prirode. Te uzroke možete otkloniti uz pomoć dalje navedenih koraka. Ako niste sigurni, ili ako u pregledu ne nadjete vrstu smetnje ili način otklanjanja iste, obratite se ovlašćenoj servisnoj službi.

Opasnost od strujnog udara!

Opravke uređaja sme sprovesti samo ovlašćena servisna služba.

Rezervni delovi

Koristite isključivo originalne rezervne delove firme Kärcher. Pregled rezervnih delova nalazi se na kraju ovog uputstva za upotrebu.

Tehnički podaci

Priključak struje

Napon (kod 1 ~ 50/60 Hz)	230-240 V
Priključna snaga	1,6 kW
Obezbedjenje mreže (lenivost)	10 A
Zaštitna klasa	2

Priključak vode

Temperatura dovodne vode (maks.)	40 °C
Dotočna moć (min.)	600 l/h
Dotočni pritisak (maks.)	2-12 bar

Radni podaci

Radni pritisak	90 bar
Pritisak (maks.)r	100 bar
Protočna moć	360 l/h
Doziranje sretstava za čišćenje	25 l/h
Povratna snaga na pištolju	12 N

Stepen bučnosti

L _{PA} (EN 60704-1)	76 dB(A)
L _{WA} (EN ISO 4871)	92 dB(A)

Mere

Dužina/širina/visina	430/145/260 mm
Težina	4,3 kg

Servis

Garancija

U svakoj zemlji važe od strane prodajne službe objavljeni uslovi garancije. Sve smetnje na uređaju u garantnom roku otklanjamo besplatno, ako se radi o grešci materijala ili proizvodnim manama.

Ako se radi o garantnom slučaju obratite se Vašem prodavcu ili ovlašćenoj servisnoj službi; priložite pripori i dokaz o plaćanju.

Servisna služba

Ako imate pitanja ili ako se radi o smetnjama, molimo Vas obratite se zastupništvu firme Kärcher.

Izjava o saglasnosti sa propisima EZ

Ovim izjavljujemo, da ta u daljnjem tekstu naznačena mašina po svojoj koncepciji i načinu proizvodnje, kao i sve izvedbe iste, koje mi isporučujemo na tržište, odgovara osnovnim zahtevima dole navedenih propisa Evropske Zajednice po pitanjima sigurnosti i zaštite zdravlja. Ova izjava gubi prestaje da važe, ako se na mašini - bez naše saglasnosti - izvedu bilo kakve promene.

Proizvod: Uređaj za čišćenje pod visokim pritiskom
Tip: 1.223-xxx

Odgovarajući propisi EZ:

Propis EZ o mašinama (98/37/EG)
Propis EZ o niskom naponu (73/23/EWG), izmenjen odgovarajuće propisu 93/68/EWG
Propis EZ o podnošljivosti elektromagnetskih talasa (89/336/EWG), izmenjen odgovarajuće propisima 91/263/EWG, 92/31/EWG, 93/68/EWG

Primenjene, uskladjene norme:

DIN EN 55014-1:1999
DIN EN 55014-2:1997
DIN EN 60335-1
DIN EN 60335-2-79
DIN EN 61000-3-2:1995
DIN EN 61000-3-3:2001

Postojeće mere garantuju, da serijska proizvodna odgovara najnovijim propisima EZ i najnovijim, primenjenim normama. Potpisnici daju ovu izjavu po nalogu i punomoći uprave našeg preduzeća.



Dr. B. Graf



S. Reiser



H. Jenner

Alfred Kärcher GmbH & Co.
Cleaning Systems
Alfred-Kärcher-Str. 28-40
P.O. Box 160
D-71349 Winnenden

Упътвания за безопасност

Употреба според предназначението

Уредът е предназначен за употреба предимно в неиндустриални сфери

- за почистване с водна струя под високо налягане (в случай на необходимост с прибавяне на почистващи препарати) на машини, превозни средства, строителни съоръжения, инструменти, фасади, тераси, градински уреди и др.
- За почистване на двигатели само на места със съответна възможност за отстраняване на отпадъчното масло.
- с разрешените от Kaercher допълнително оборудване, резервни части и почистващи средства. Съблюдавайте указанията, приложени към почистващите препарати.

Общи упътвания за безопасност

Никога не разрешавайте на деца и младежи да работят с уреда.

Не оставяйте уреда без наблюдение, когато главният шалтер е включен.

Да не се употребява уредът в помещения, в които съществува опасност от експлозия.

Да не се мият предмети, съдържащи опасни за здравето вещества (напр. азбест).

Предупредителни знаци върху уреда

Никога не насочвайте струята под налягане срещу хора, животни, самия уред или електрически части.

Съоръжения за безопасност

Съоръженията за безопасност предпазват от нараняване и не трябва да бъдат пропускани или променени.

Възвратен вентил с шалтер за налягането

Ако лостът на пистолета за ръчно пръскане се освободи, шалтерът за налягането изключва помпата и струята под налягане спира. Ако лостът се издърпа, шалтерът за налягане отново задейства помпата. Освен това възвратният вентил възпрепятства надхвърлянето на работното налягане.

Осигурителен бутон

Осигурителният бутон на пистолета за ръчно пръскане предпазва от неволно включване на уреда.

Опазване на на околната среда

Изхвърляне на опаковката

Опаковъчните материали могат да се рециклират. Моля, предавайте опаковките за вторична преработка.

Изхвърляне на стари уреди

Информация за изхвърлянето съобразно изискванията за опазване на околната среда можете да получите от Вашия търговец на марката «Kärcher».

Икономия на вода

Посредством употребата на този уред Вие спестявате до 85% вода в сравнение с други методи на почистване. Уредът може да работи и с дъждовна вода (в този случай се използва воден филтър).

Изхвърляне на отпадъчните води

Моля, използвайте почистващите препарати икономично. Съблюдавайте препоръчителните дозировки, приложени към почистващите средства.

Преди първата употреба

Сглобяване

Проверете при разопаковане съдържанието на опаковката. При транспортни щети уведовете своя търговец.

Условия за включване

Включване в електрическата мрежа

Напрежението, изписано на типовата табелка, трябва да съвпада със захранващото напрежение. Токоизточникът трябва да е заземен според предписанията.

Да се използват само удължителни кабели, защитени от пръскането на вода, с достатъчно напречно сечение на проводниците (10 m: 3 x 1,5 mm², 30 m: 3 x 2,5 mm²) и да се развият от барабана изцяло. Стойности за включване виж типовата табелка/Технически данни.

Включване към водопровода

Да се спазват предписанията на водоснабдителното предприятие. Включването се извършва чрез маркуч за подаване на вода (който не е включен в доставния обем). Дължина минимум 7,5 m,

диаметър ½ цола.

За стойностите за включване виж табелката/Технически данни.

Употреба



Опасност за живота!

Струята под налягане може да увреди и да доведе до пукането на гуми на превозни средства/вентили на гуми. Първи признак

за това е оцветяването на гумата. Поради това чистенето се извършва от разстояние минимум 30 см.

Никога не хващайте щепсела с мокри ръце.

Преди всяка употреба проверявайте захранващия кабел и щепсела за повреди. Повреден свързващ кабел трябва да се смени незабавно от оторизиран електротехник.

Преди всяка употреба проверявайте за повреди маркуча под налягане. Повреден маркуч за вода под налягане трябва да се сменя незабавно.



Опасност от нараняване!

Илизащата през дюзата под налягане водна струя упражнява възвратна сила върху пистолета за ръчно пръскане. Осигурете си устойчив стоещ и добре дръжте пистолета за ръчно пръскане и разпръскващата тръба. При нужда носете съответно предпазно облекло за защита от обратно летящи частици при пръскането.

Захранване с вода

Уредът може да работи напр. с вода от водопровода или от открит воден резервоар.

Захранване с вода от водопровода

- Захранващ маркуч с свързва на мястото за водоподаване на уреда и към водоизточника (напр. кран за вода).

- Отваря се водоизточникът.

Захранване с вода от открити резервоари

- Отвива се свързващата част за подаване на вода.
- На мястото за свързване на подаването на вода на уреда се завива всмукателен маркуч с филтър (не е включен в доставния обем, виж «Специално оборудване»).
- Филтърът се очаква в резервоара.

- Преди употреба уредът трябва да се обезвядуши.
 - Маркучът под налягане се отвива от мястото за свързване на провода под налягане на уреда.
 - Уредът се включва и се оставя да работи, докато на свързката под налягане водата започне да излиза без мехурчета.
 - Уредът се изключва и отново се завива маркучът под налягане.

Подготовка

- Щекерът се включва в мрежата.
- Главният шалтер се поставя на позиция «I».

Включване

- Предпазният бутон на пистолета за ръчно пръскане се натиска и се издърпва лостът.

Изключване

- Освобождава се лостът. В работните паузи и при напускане на мястото за работа с уреда уредът трябва да се осигури срещу неволно включване чрез натискане на предпазния бутон.

Регулиране на работното налягане

Увеличаване на работното налягане: Разпръскващата тръба се завърта в посока «».

Намаляване на работното налягане: Разпръскващата тръба се завърта в посока «».

Прибавяне на почистващи средства/препарати

- Разпръсквателната тръба се завива до откат с посока «».
 - Напълнете резервоара за препаратите за почистване с таблетки препарат за почистване и вода
- Когато е бил прибавен почистващ препарат
- Дозиращият вентил за почистващите препарати се поставя в резервоар с чиста вода, уредът се включва за около 1 минута и се изплаква.

Препоръчителен метод за почистване

1. Почистващият препарат се напръсква икономично върху сухата повърхност и се оставя да действа (да не изсъхва).
2. Отделеното замърсяване се отстранява с пръскане със струя под високо налягане.

Свързване на допълнителното оборудване

В зависимост от модела в доставния обем е включено следното допълнително оборудване или може да се закупи от специализираната търговска мрежа (виж също така и « Специално оборудване»).

- Даденото допълнително оборудване може да се смени срещу разпръскващата тръба.

Четка за миене

за големи, гладки повърхности – напр. в кола, каравана или лодка. Може да се прибавя почистващ препарат.

Въртяща се четка

за миене за основно и щадящо почистване – напр. повърхности на каросерии и стъклени повърхности.

Може да се прибавя почистващ препарат.

Ротор-дюза

за силни и труднопочистващи се замърсявания – напр. обрасли с мъх тротоарни плочки или фасади.

Да се работи без почистващи средства и при най-високо работно налягане.

Приключване на работата

- Главният шалтер се поставя на «0».
- Щекелът се издърпва.

При захранване с вода от водопровода

- Затваря се захранващият водоизточник.
 - Уредът се отделя от свързването към водата.
- При захранване с вода от открити резервоари
- Отвива се всмукателният маркуч с филтър от мястото за свързване за вода на уреда.

- Лостът на пистолета за ръчно пръскане се издърпва, докато уредът се освободи от налягане.
- Натиска се предпазният бутон, за да се предпази уреда от неволно включване.

Съхранение

Внимание! Не напълно изпразнен уред може да бъде повреден от замръзване.

През зимата уредът трябва да се съхранява в помещения, запазени от замръзване.

- Разпръскващата тръба се отделя от пистолета за ръчно пръскане.
- Навива се захранващият кабел и се окачва напр. около пистолета за ръчно пръскане.

Специално оборудване

Специалното оборудване разширява възможностите за употреба на Вашия уред. Повече информация в този аспект можете да получите от Вашия оторизиран търговец за «Kärcher».

Виж стр. 106 – схемите.

- 1 Фреза за боклук
- 2 Защита от пръскане за фрезата за боклук
- 3 Комплекс за почистване на тръбите
- 4 Въртяща се четка за миене
- 5 Четка за миене
- 6 Комплект за мокро пръскане
- 7 Огъваема разпръскваща тръба
- 8 Тройна дюза с разпръскваща тръба
- 9 Разпръскваща тръба за трудно достъпни места
- 10 Разпръскваща тръба за подове
- 11 Удължение на разпръскващата тръба
- 12 Маркуч за вода под високо налягане
- 13 Удължение за маркуча
- 14 Комплект за всмукване на големи количества
- 15 Всмукателен маркуч с филтър
- 16 Филтър за вода
- 17 Предпазител за възвратно втичане

Почистващи средства/препарати

Препоръчваме Ви нашата специализирана «Kdger» – програма за почистващи и поддържащи средства с цел безпроблемна работа с уреда и съответно на дадената задача за почистване. Моля, посъветвайте се или поискайте информация. Тук ви предлагаме примерен ограничен избор:

Универсален почистващ препарат

Profi RM 555 ULTRA

Препарат за почистване на коли

Profi RM 565 ULTRA

Препарат за почистване в дома и градината

Profi RM 570 ULTRA

Препарат за почистване на лодки

Profi RM 575 ULTRA

Поддръжка и ремонт

Почистване

При продължително складиране, напр. през зимата:

- Дозиращият вентил за почистващите препарати се отделя с издърпване от всмукателния маркуч за почистващите препарати и се почиства под течаща вода.
- Ситото от свръзката за постъпване на водата се издърпва с плоски клещи и се почиства под течаща вода.

Ремонт

Уредът не изисква специална поддръжка и ремонт.

Помощ в случаи на повреди

Много често повредите се дължат на елементарни причини и можете да ги отстраните сами, с помощта на следващата таблица. В случай на съмнение или при не упомената тук повреда/начин на отстраняване обръщайте се, моля, към оторизираната клиентска служба.



Опасност от токов удар!

Поправки на уреда могат да се извършват само от оторизирани служби или лица.

Резервни части

Използвайте предимно оригинални резервни части на «Kärcher». Резервните части са представени в края на това упътване за употреба.

Технически данни

Включване към електромережата

Напрежение (при 1-50/60 Hz)	230	-240	V
Мощност	1,6		kW
Бушон	10		A
Защитен клас	2		

Включване към водоподаването

Температура на подаване на вода (макс.)	40		°C
Дебит на подаване на вода (мин.)	600		l/h
Налягане на подаваната вода	2-12		bar

Данни за мощността

Работно налягане	90		bar
Налягане (макс.)	100		bar
Дебит	360		l/h
Дозирание на почистващи препарати	25		l/h
Възвратна сила на пистолета за ръчно пръскане	13		N

Ниво на звука

Ниво на звука

L_{PA} (EN 60704-1) 76 dB(A)

L_{WA} (EN ISO 4871) 92 dB(A)

Размери

Дължина/широчина/височина	430/145/260		мм
Тегло	4,3		kg

Сервизна поддръжка

Гаранция

Във всяка страна са валидни издадените условия за гаранция от страна на наше оторизирано дружество за разпространение на продуктите ни. Евентуални повреди

в уреда в рамките на срока на гаранцията се отстраняват безплатно, ако причината за тях е в материала или при производството.

В случай на използване на правото на гаранция се обръщайте, моля, към Вашия търговец или най-близкия оторизиран сервиз, като представите оборудването и документа за покупка.

Сервизи

При въпроси или повреди нашите филиали «Kaercher» са на Ваше разположение.

Декларация за съответствие на ЕО

С настоящото декларираме, че обозначената по-долу машина отговаря въз основа на концепцията и конструкцията си, както и в изпълнението, в което е пусната в оборот, на съответните принципни изисквания за безопасност и безвредност за здравето на по-долу цитираните насоки на ЕО.

При промени на машината, които не са съгласувани с нас, настоящата декларация губи своята валидност.

Продукт: машина за почистване под високо налягане

Тип: 1.223-xxx

Валидни насоки на ЕО:

Насоки на ЕО относно машини (97/37/ЕО)

Насоки на ЕО относно уредите на ниско

напрежение (73/23/ЕИО)

Променени чрез 93/68/ЕИО

Насоки на ЕО за електромагнетичната

съвместимост (89/336/ЕИО) променени с 918263/ЕИО, 92/31/ЕИО, 93/68/ЕИО

Прилагани съгласувани стандарти:

DIN EN 55014-1:1999

DIN EN 55014-2:1997

DIN EN 60335-1

DIN EN 60335-2-79

DIN EN 61000-3-2:1995

DIN EN 61000-3-3:2001

Посредством вътрешни мероприятия е осигурено уредите серийно производство винаги да отговарят на актуалните насоки на ЕО и на прилаганите стандарти. Подписващите настоящото действуват по възложение и с пълномощията на управителното тяло.

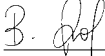
Dr. B. Graf

S. Reiser

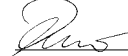

H. Jenner

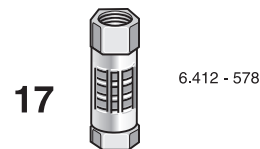
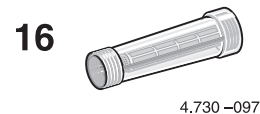
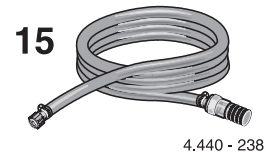
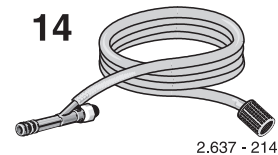
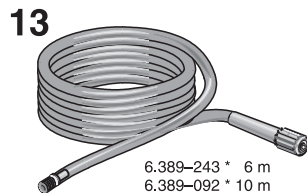
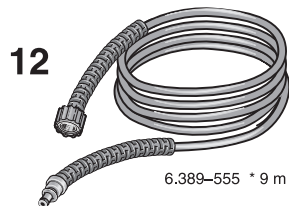
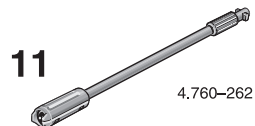
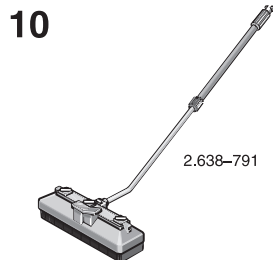
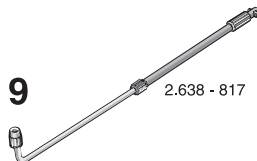
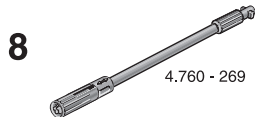
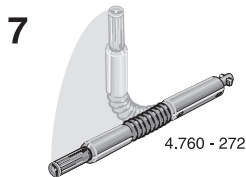
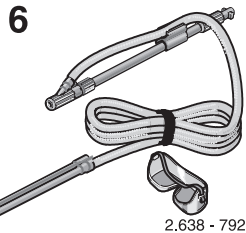
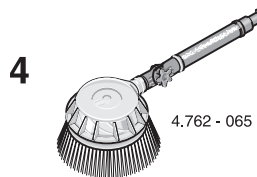
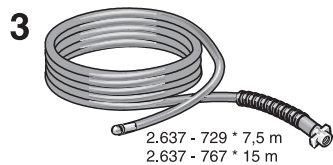
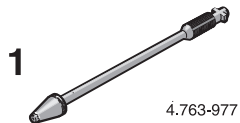
Alfred Kärcher GmbH & Co.
Cleaning Systems
Alfred-Kärcher-Str. 28-40
P.O. Box 160
D-71349 Winnenden

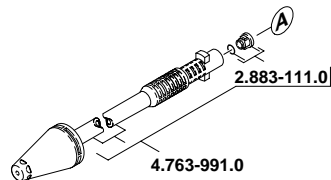
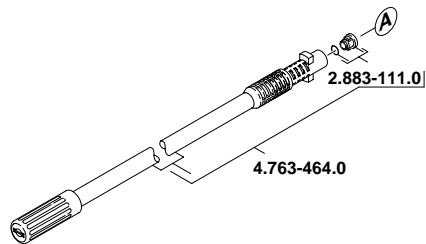
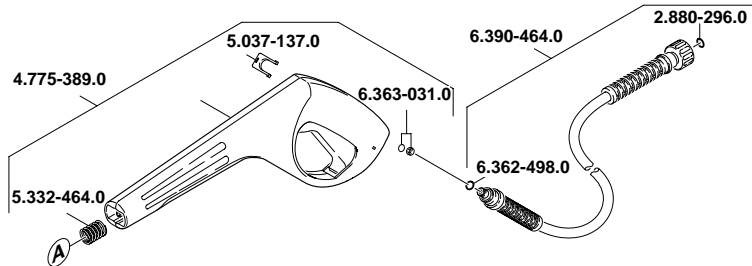
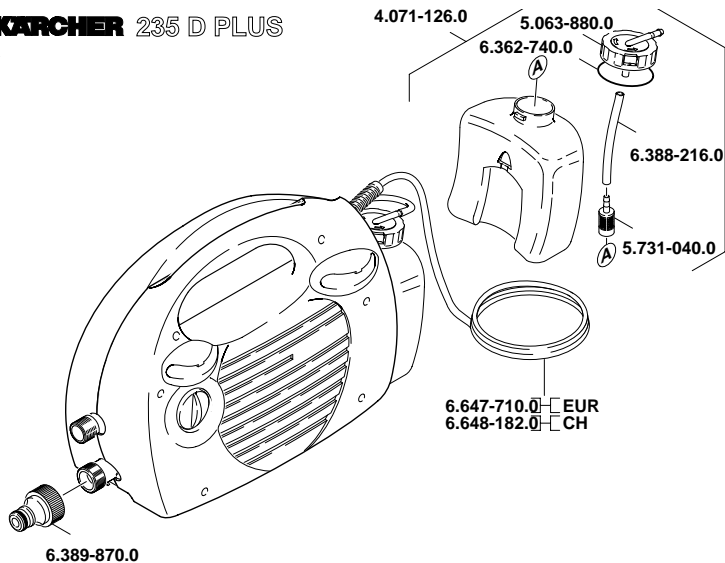

KÄRCHER 235 D PLUS

EUR
CH



25.10.2001
5.960-183.0

A

Alfred Kärcher Ges.m.b.H.
Lichtblaustraße 7
1220 Wien
☎ 01 / 25 06 00

AUS

Kärcher Pty. Ltd.
2/158 Browns Road
Noble Park 3174
Melbourne, Victoria
☎ 03 / 97 90 43 00

B

Kärcher N.V.
Industrieweg 12
2320 Hoogstraten
☎ 03 / 340 07 11

BR

Kärcher Indústria e Comércio Ltda.
Av. Prof.Benedicto Montenegro, n°419
CEP 13.140-000
Paulinia - SP
☎ 0800 17 61 11

CDN

Karcher Canada Inc.
6975 Creditview Road Unit #2
Mississauga, Ontario L5N 8E9
☎ 905 / 672 82 33

CH

Kärcher AG
Industriestraße 16
8108 Dällikon
☎ 0844 85 08 63

CZ

Kärcher spol. s r.o.
Za Mototechnou
155 00 Praha 5 -Stodůlky
☎ 02 / 652 16 65

D

Alfred Kärcher Vertriebs-GmbH
Service-Center
Brückenstr. 9
71364 Winnenden
☎ 07195 / 903 20 65

DK

Kärcher Rengøringsystemer A/S
Gejlhavegård 5
6000 Kolding
☎ 70 20 66 67

E

Kärcher S.A.
Pol. Industrial Font del Radium
Calle Doctor Trueta 6-7
08400 Granollers (Barcelona)
☎ 93 / 846 44 47

GR

Kärcher Cleaning Systems A.E.
31-33, Nikitara & Konstadinoupoleos Str.
136 71 Aharnes
☎ 01 / 2316 -282,-198,-165,-153

H

Kärcher Hungaria KFT
Tormásrét ut 2.
Vendelpark
2051 Biatorbagy
☎ 23 / 53 00

**F**

Kärcher S.A.
5, avenue des Coquelicots
Z.A. des Petits Carreaux
94865 Bonneuil-sur-Marne
☎ 01 / 43 99 67 70

FIN

Kärcher OY
Yrittäjätie 17
01800 Klaukkala
☎ 09 / 87 91 94 00

GB

Karcher (UK) Ltd.
Karcher House, Beaumont Road
Banbury, Oxon, OX16 1TB
☎ 01295 / 75 20 00

HK

Karcher Limited
Unit 10, 17/F., APEC Plaza
49 Hoi Yuen Road,
Kwun Tong, Kowloon
☎ 23 57 58 63

I

Kärcher S.p.A.
Via Elvezia 4
21050 Cantello (VA)
☎ 03 32 / 41 74 00

IRL

Karcher Limited (Ireland)
12 Willow Business Park
Nangor Road, Clondalkin, Dublin 12
☎ 01 / 409 77 77

J

Kärcher (Japan) Co., Ltd.
No.2, Matsusaka-Daira 3-chome
Taiwa-cho, Kurokawa-gun
Miyagi, 981-3408
☎ 022 / 344 31 40

MAL

Karcher Cleaning Systems Sdn.Bhd.
No. 8, Jalan Serindit 2
47100 Puchong, Selangor
☎ 3 / 58 82 11 48

MEX

Kärcher México, SA de CV
Av. 1ero de Mayo no.225
Naucalpan, Edo. de México
C.P. 53519 México
☎ 5 / 357 05 97

N

Kärcher AS
Gjerdrumsvei 4
0409 Oslo
☎ 22 / 02 44 00

NL

Kärcher B.V.
De Dieze 22
5684 PT BEST
☎ 0499 / 37 54 45

NZ

Karcher Limited
12 Ron Driver Place
East Tamaki, Auckland
☎ 09 / 274 46 03

P

Neoparts-Comércio
e Indústria Automóvel, Lda.
Largo Vitorino Damásio. 10
1200 Lisboa
☎ 01 / 395 00 40

PL

Kärcher Poland Ltd. Sp. z o.o.
Ul. Stawowa 140
31-346 Kraków
☎ 012 / 63 97 22

PRC

BKC Equipment Co., Ltd.
No 16, Hong Da Bei Lu
Economic & Technological Dev. Area
Beijing 100176
☎ 010 / 67 88 16 53

S

Kärcher AB
Tagenevägen 31
42502 Hisings-Kärra
☎ 031 / 57 73 00

SGP

Karcher Asia-Pacific Pte. Ltd.
30 Toh Guan Road, #07-05 OSIM
Singapore 608840
☎ 897 / 18 11

TR

Kärcher Servis Ticaret A.S.
9 Eylül Mahallesi
307 Sokak No. 6
Gazimir / Izmir
☎ 0232 / 252 07 08

TWN

Karcher Limited
5F/6. No. 7
Wu-Chuan 1st Road
Taipei County, ROC
☎ 02 / 22 99 96 26

UAE

Karcher FZE
Jebel Ali Free Zone
RA 8, XB 1, Jebel Ali, Dubai
☎ 04 / 8836 776

USA

Alfred Karcher, Inc.
65 Clyde Road, Suite C
Somerset, NJ 08875-6910
☎ 1800 537 41 29

ZA

Kärcher (Pty) Ltd.
P.O. Box 11818
Vorna Valley 1686
☎ 011 / 466 24 34