

SC 3.100
SC 3.100 B

 **KÄRCHER**[®]

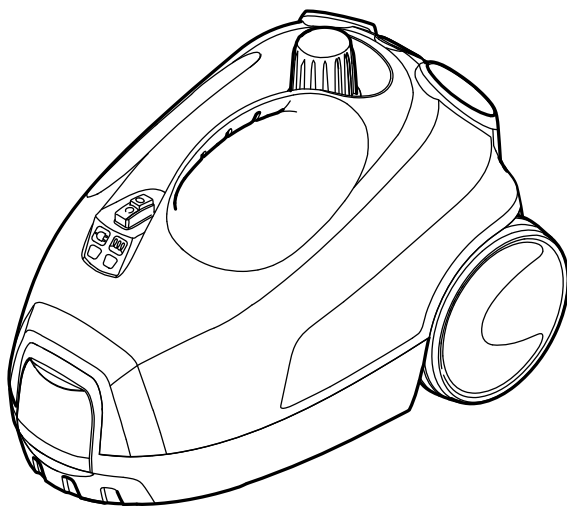

Deutsch	5
English	14
Français	23
Italiano	33
Nederlands	43
Español	53
Português	63
Dansk	73
Norsk	82
Svenska	91
Suomi	100
Ελληνικά	109
Türkçe	119
Русский	128
Magyar	139
Čeština	149
Slovenščina	158
Polski	168
Românește	178
Slovenčina	188
Hrvatski	197
Српски	206
Български	215
Eesti	225
Latviešu	234
Lietuviškai	244
Українська	253
العربية	273

Register and win!
www.karcher.com



59638910 (09/12)

DE Kurzanleitung	SV Snabbguide	RO Instrucțiuni pe scurt
EN Quick reference	FI Pikaohje	SK Krátky návod
FR Instructions abrégées	EL Σύντομες οδηγίες	HR Kratke upute
IT In sintesi	TR Kısa Kullanım Talimatı	SR Kratko uputstvo
NL Korte handleiding	RU Краткое руководство	BG Кратко упътване
ES Descripción breve	HU Rövid bevezetés	ET Lühijuhend
PT Instruções resumidas	CS Stručný návod	LV Īsa lietošanas instrukcija
DA Kort brugsanvisning	SL Kratko navodilo	LT Trumpa instrukcija
NO Kortveiledning	PL Skrócona instrukcja obsługi	UK Стилий посібник

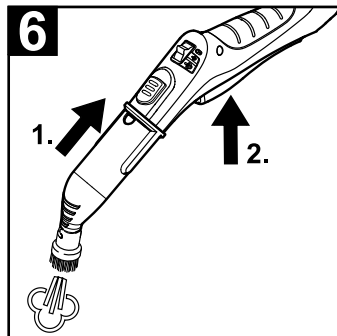
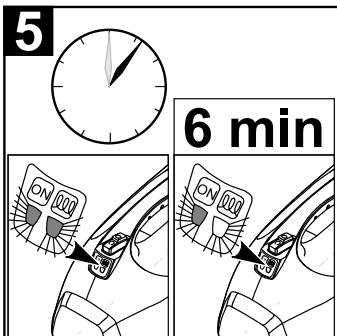
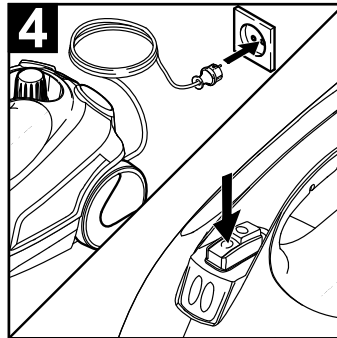
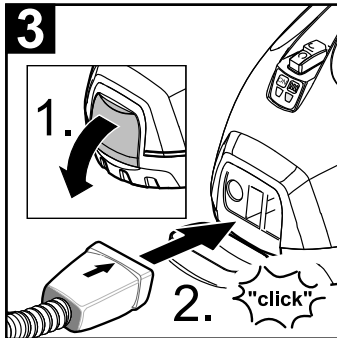
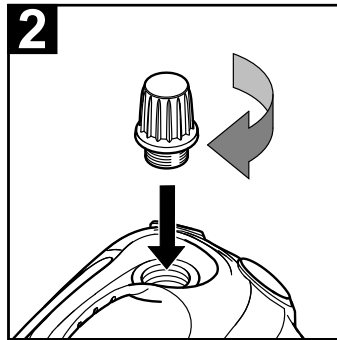
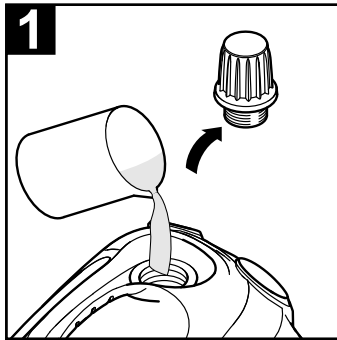

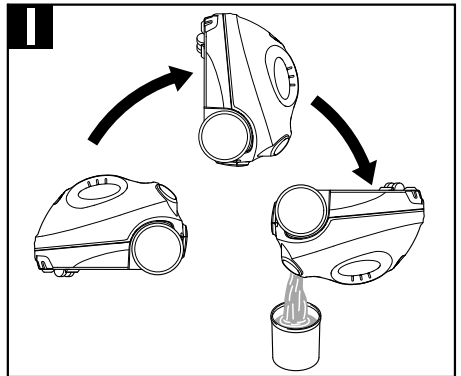
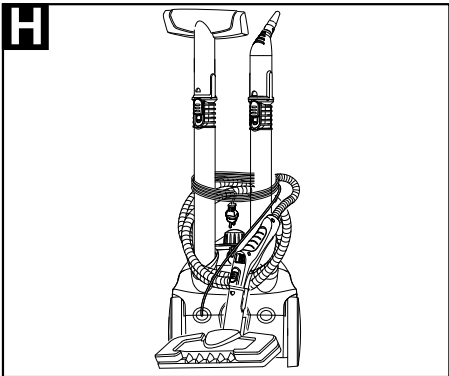
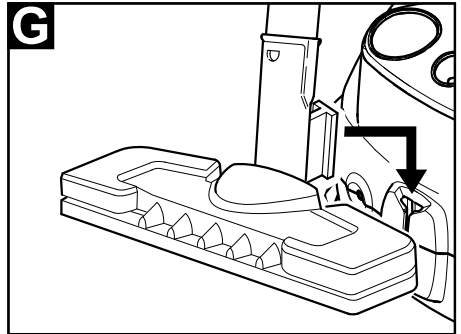
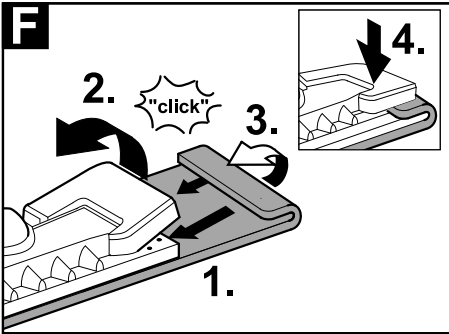
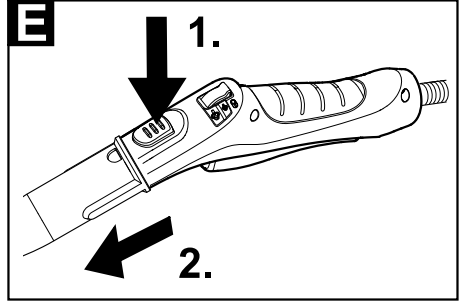
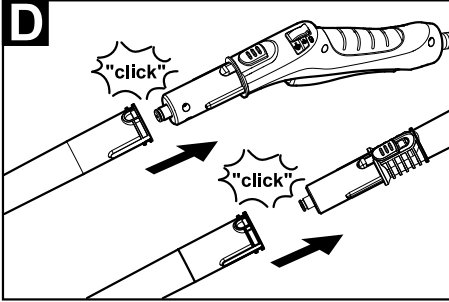
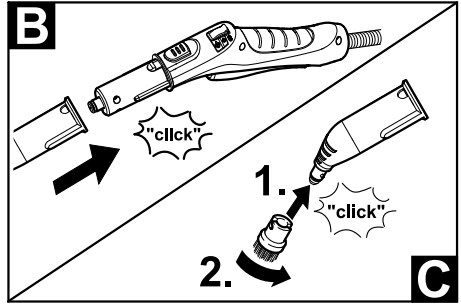
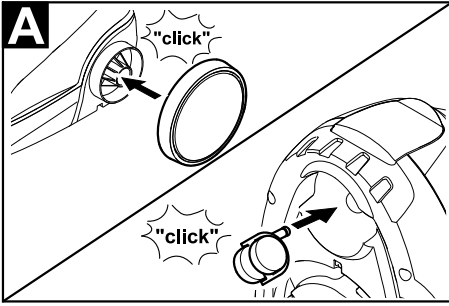

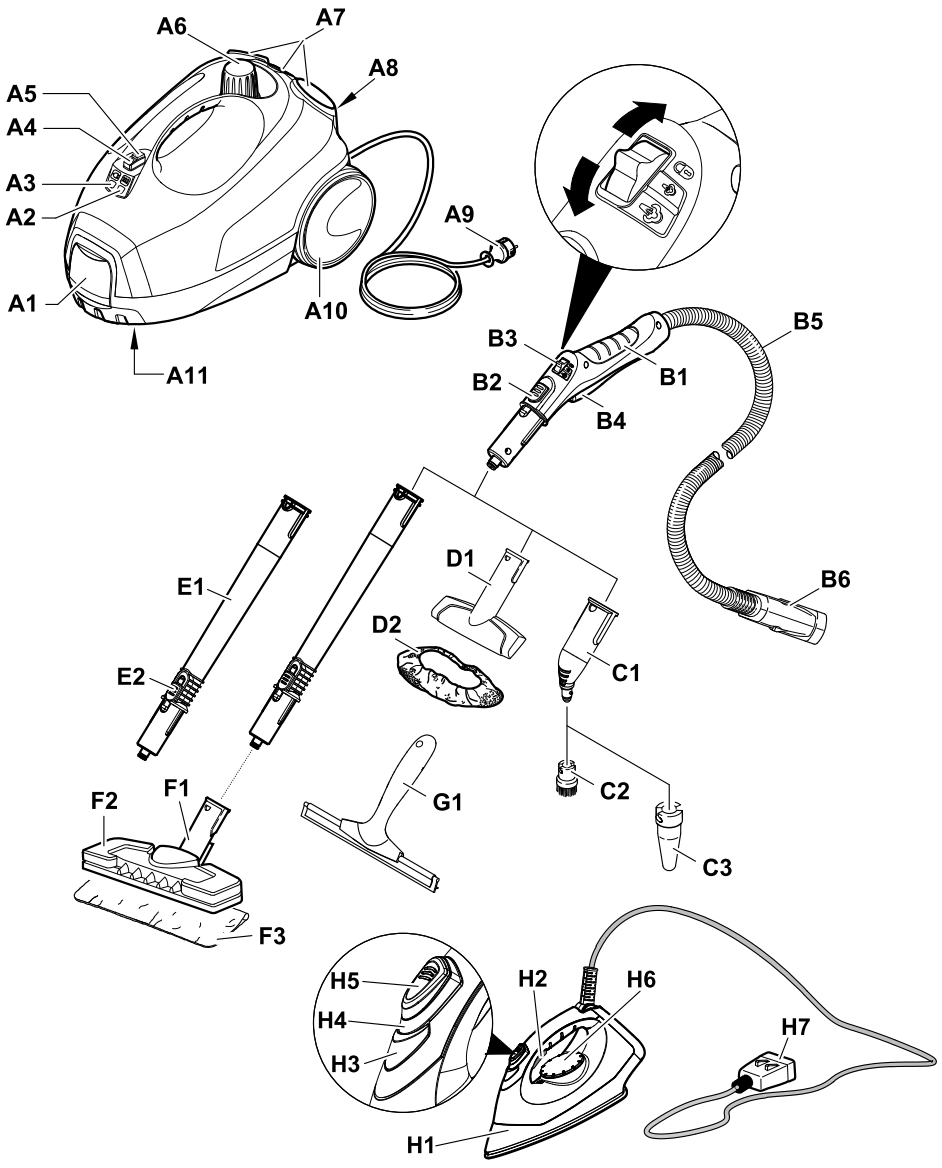

Inhalt

Allgemeine Hinweise	DE	5
Kurzanleitung	DE	6
Gerätebeschreibung	DE	6
Sicherheitshinweise	DE	6
Betrieb	DE	8
Anwendung des Zubehörs	DE	9
Pflege und Wartung	DE	12
Hilfe bei Störungen	DE	13
Technische Daten	DE	13

Allgemeine Hinweise

Sehr geehrter Kunde,

 Lesen Sie vor der ersten Benutzung Ihres Gerätes diese Originalbetriebsanleitung, handeln Sie danach und bewahren Sie diese für späteren Gebrauch oder für Nachbesitzer auf.

Bestimmungsgemäße Verwendung

Benutzen Sie den Dampfreiniger ausschließlich für den Privathaushalt. Das Gerät ist zur Reinigung mit Dampf bestimmt und kann mit geeignetem Zubehör, wie in dieser Betriebsanleitung beschrieben, verwendet werden. Es wird kein Reinigungsmittel benötigt. Beachten Sie dabei besonders die Sicherheitshinweise.

Symbole in der Betriebsanleitung

Gefahr

Für eine unmittelbar drohende Gefahr, die zu schweren Körperverletzungen oder zum Tod führt.

Warnung

Für eine möglicherweise gefährliche Situation, die zu schweren Körperverletzungen oder zum Tod führen könnte.

Vorsicht

Für eine möglicherweise gefährliche Situation, die zu leichten Verletzungen oder zu Sachschäden führen kann.

Symbole auf dem Gerät



Dampf

ACHTUNG – Verbrühungsgefahr



ACHTUNG – Betriebsanleitung lesen!

Umweltschutz



Die Verpackungsmaterialien sind recyclebar. Bitte werfen Sie die Verpackungen nicht in den Hausmüll, sondern führen Sie diese einer Wiederverwertung zu.



Altgeräte enthalten wertvolle recyclingfähige Materialien, die einer Verwertung zugeführt werden sollten. Bitte entsorgen Sie Altgeräte deshalb über geeignete Sammelsysteme.

Hinweise zu Inhaltsstoffen (REACH)

Aktuelle Informationen zu Inhaltsstoffen finden Sie unter:

www.kaercher.de/REACH

Lieferumfang

Der Lieferumfang ihres Gerätes ist auf der Verpackung abgebildet. Prüfen Sie beim Auspacken den Inhalt auf Vollständigkeit. Bei fehlendem Zubehör oder bei Transportschäden benachrichtigen Sie bitte ihren Händler.

Ersatzteile

Verwenden Sie ausschließlich Original KÄRCHER Ersatzteile. Eine Ersatzteilübersicht finden Sie am Ende dieser Betriebsanleitung.

Garantie

In jedem Land gelten die von unserer zuständigen Vertriebsgesellschaft herausgegebenen Garantiebedingungen. Etwaige Störungen an Ihrem Gerät beseitigen wir innerhalb der Garantiefrist kostenlos, sofern ein Material- oder Herstellungsfehler die Ursache sein sollte. Im Garantiefall wenden Sie sich bitte mit Kaufbeleg an Ihren Händler oder die nächste autorisierte Kundendienststelle.
(Adresse siehe Rückseite)

Gerätebeschreibung

In dieser Betriebsanleitung wird die maximale Ausstattung beschrieben. Je nach Modell gibt es Unterschiede im Lieferumfang (siehe Verpackung).

→ **Abbildungen siehe Ausklappseite!**



- A1 Gerätesteckdose mit Abdeckung
 - A2 Kontrolllampe - Heizung (ORANGE)
 - A3 Kontrolllampe (grün) – Netzspannung vorhanden
 - A4 Schalter – Ein
 - A5 Schalter – Aus
 - A6 Sicherheitsverschluss
 - A7 Halter für Zubehör
 - A8 Parkhalterung für Bodendüse
 - A9 Netzanschlussleitung mit Netzstecker
 - A10 Laufräder (2 Stück)
 - A11 Lenkrolle
 - B1 Dampfpistole
 - B2 Entriegelungstaste
 - B3 Wahlschalter für Dampfmenge (mit Kindersicherung)
 - B4 Dampfhebel
 - B5 Dampfschlauch
 - B6 Dampfstecker
 - C1 Punktstrahldüse
 - C2 Rundbürste
 - C3 Powerdüse
 - D1 Handdüse
 - D2 Frotteeüberzug
 - E1 Verlängerungsrohre (2 Stück)
 - E2 Entriegelungstaste
 - F1 Bodendüse
 - F2 Halteklammer
 - F3 Bodentuch
 - G1 Fensterabzieher
- Option**
- H1 Dampfdruck-Bügeleisen
 - H2 Schalter Dampf (unten)
 - H3 Kontrolllampe - Heizung (ORANGE)
 - H4 Schalter Dampf (oben)
 - H5 Verriegelung für Schalter Dampf
 - H6 Temperaturregler
 - H7 Dampfstecker

Kurzanleitung

→ **Abbildungen siehe Seite 2**

- 1 Sicherheitsverschluss abschrauben und Dampfreiniger mit maximal 1 Liter Wasser füllen.
- 2 Sicherheitsverschluss einschrauben.
- 3 Dampfstecker in Gerätesteckdose stecken.
- 4 Netzstecker einstecken.
Gerät einschalten.
Grüne und orange Kontrolllampen leuchten.
- 5 Warten bis orange Kontrolllampe erlischt.
- 6 Zubehör an Dampfpistole anschließen.
Der Dampfreiniger ist einsatzbereit.

Sicherheitshinweise

⚠ **Gefahr**

- *Der Betrieb in explosionsgefährdeten Bereichen ist untersagt.*
- *Beim Einsatz des Gerätes in Gefahrbereichen sind die entsprechenden Sicherheitsvorschriften zu beachten.*
- *Das Gerät nicht in Schwimmbecken verwenden, die Wasser enthalten.*
- *Das Gerät darf nicht verwendet werden zur Reinigung von Elektrogeräten z.B. Backofen, Dunstabzugshaube, Mikrowelle, Fernsehern, Lampe, Fön, elektrische Heizung usw.*
- *Das Gerät und das Zubehör vor Benutzung auf ordnungsgemäßen Zustand prüfen. Falls der Zustand nicht einwandfrei ist, darf es nicht benutzt werden. Bitte überprüfen Sie besonders Netzanschlussleitung, Sicherheitsverschluss und Dampfschlauch.*
- *Beschädigte Netzanschlussleitung unverzüglich durch autorisierten Kundendienst/Elektro-Fachkraft austauschen lassen.*
- *Beschädigten Dampfschlauch unverzüglich austauschen. Es darf nur ein vom Hersteller empfohlener Dampfschlauch (Bestellnummer siehe Ersatzteilliste) verwendet werden.*
- *Netzstecker und Steckdose niemals mit feuchten Händen anfassen.*

- Keine Gegenstände abdampfen, die gesundheitsgefährdende Stoffe (z.B. Asbest) enthalten.
- Den Dampfstrahl nie aus kurzer Entfernung mit der Hand berühren oder auf Menschen oder Tiere richten (Verbrühungsgefahr).

⚠ **Warnung**

- Das Gerät darf nur an einen elektrischen Anschluss angeschlossen werden, der von einem Elektroinstallateur gemäß IEC 60364 ausgeführt wurde.
- Das Gerät nur an Wechselstrom anschließen. Die Spannung muss mit dem Typenschild des Gerätes übereinstimmen.
- In feuchten Räumen, z.B. Badezimmer, das Gerät nur an Steckdosen mit vorgeschaltetem FI-Schutzschalter betreiben.
- Ungeeignete Verlängerungsleitungen können gefährlich sein. Nur eine spritzwassergeschützte Verlängerungsleitung mit einem Querschnitt von mindestens 3x1 mm² verwenden.
- Die Verbindung von Netzstecker und Verlängerungsleitung darf nicht im Wasser liegen.
- Beim Ersetzen von Kupplungen an Netzanschluss- oder Verlängerungsleitung müssen der Spritzwasserschutz und die mechanische Festigkeit gewährleistet bleiben.
- Der Benutzer hat das Gerät bestimmungsgemäß zu verwenden. Er hat die örtlichen Gegebenheiten zu berücksichtigen und beim Arbeiten mit dem Gerät auf Personen im Umfeld zu achten.
- Dieses Gerät kann von Kindern ab 8 Jahren und von Personen mit verminderten körperlichen, sensorischen oder geistigen Fähigkeiten oder mit Mangel an Erfahrung und Wissen bedient werden, wenn sie beaufsichtigt werden oder auf den sicheren Gebrauch des Gerätes hingewiesen wurden und die damit verbundenen Gefahren kennen. Kinder dürfen nicht mit dem Gerät spielen. Die Reinigung und Anwenderwartung dürfen von Kindern nicht ohne Aufsicht durchgeführt werden.

- Das Gerät niemals unbeaufsichtigt lassen, solange das Gerät in Betrieb ist.
- Vorsicht bei der Reinigung von gefliesten Wänden mit Steckdosen.

Vorsicht

- Darauf achten, dass Netzanschluss- oder Verlängerungsleitung nicht durch Überfahren, Quetschen, Zerren oder dergleichen verletzt oder beschädigt werden. Die Netzleitungen vor Hitze, Öl und scharfen Kanten schützen.
- Niemals Lösungsmittel, lösungsmittelhaltige Flüssigkeiten oder unverdünnte Säuren (z.B. Reinigungsmittel, Benzin, Farbverdünner und Azeton) in den Kessel füllen, da sie die am Gerät verwendeten Materialien angreifen.
- Das Gerät muss einen standfesten Untergrund haben.
- Gerät nur entsprechend der Beschreibung bzw. Abbildung betreiben oder lagern!
- Den Dampfhebel bei Betrieb nicht festklemmen.
- Das Gerät vor Regen schützen. Nicht im Außenbereich lagern.

Sicherheitseinrichtungen

Vorsicht

Sicherheitseinrichtungen dienen dem Schutz des Benutzers und dürfen nicht verändert oder umgangen werden.

Bodenflächen reinigen

Es wird empfohlen vor dem Einsatz des Dampfreinigers den Boden zu kehren oder zu saugen. So wird der Boden bereits vor der Feuchtreinigung von Schmutz/losen Partikeln befreit.

Druckregler

Der Druckregler hält den Kesseldruck während des Betriebs möglichst konstant. Die Heizung wird bei Erreichen des maximalen Betriebsdrucks im Kessel abgeschaltet und bei einem Druckabfall im Kessel infolge von Dampfentnahme wieder zugeschaltet.

Sicherheitsthermostat

Fällt der Druckregler und das Kesselthermostat im Fehlerfall aus und überhitzt sich das Gerät, so schaltet der Sicherheitsthermostat das Gerät aus. Wenden Sie sich

zum Rückstellen des Sicherheitsthermostats an den zuständigen KÄRCHER Kundendienst.

Sicherheitsverschluss

Der Sicherheitsverschluss verschließt den Kessel gegen den anstehenden Dampfdruck. Sollte der Druckregler defekt sein, und im Kessel Überdruck entstehen, öffnet im Sicherheitsverschluss ein Überdruckventil und Dampf tritt durch den Verschluss nach außen aus.

Wenden Sie sich vor Wiederinbetriebnahme des Gerätes an den zuständigen KÄRCHER Kundendienst.

Betrieb

→ **Abbildungen siehe Ausklappseite!**



Zubehör montieren

Abbildung **A**

- Lenkrolle und Transporträder einstecken und einrasten.
- Abdeckung der Gerätesteckdose öffnen.
- Dampfstecker fest in die Gerätesteckdose stecken. Dabei muss der Stecker hörbar einrasten.

Zum Trennen: Abdeckung der Gerätesteckdose nach unten drücken und Dampfstecker aus der Gerätesteckdose ziehen.

Abbildung **B** + **C**

- Benötigtes Zubehör (siehe Kapitel „Anwendung des Zubehörs“) mit der Dampfpistole verbinden. Dazu das offene Ende des Zubehörs auf die Dampfpistole stecken und soweit auf die Dampfpistole schieben, bis die Entriegelungstaste der Dampfpistole einrastet.

Abbildung **D**

- Bei Bedarf die Verlängerungsrohre verwenden. Dazu ein bzw. beide Verlängerungsrohre mit der Dampfpistole verbinden. Benötigtes Zubehör auf das freie Ende des Verlängerungsrohres schieben.

Zubehör trennen

⚠ Gefahr

Beim Trennen von Zubehörteilen kann heißes Wasser heraustropfen! Trennen Sie die Zubehörteile nie während Dampf auströmt – Verbrühungsgefahr!

- Wahlschalter für Dampfmenge nach hinten stellen (Dampfhebel gesperrt).
- Abbildung **E**
Zum Trennen der Zubehörteile die Entriegelungstaste drücken und die Teile auseinander ziehen.

Wasser einfüllen

Hinweis: Bei kontinuierlicher Verwendung von handelsüblichem destilliertem Wasser ist kein Entkalken des Kessels notwendig.

Vorsicht

Kein Kondenswasser aus dem Wäschetrockner verwenden!

Kein Reinigungsmittel oder andere Zusätze einfüllen!

- Sicherheitsverschluss vom Gerät abschrauben.
- Vorhandenes Wasser vollständig aus dem Kessel leeren (siehe Abbildung **I**).
- Maximal 1 Liter frisches Leitungswasser in den Kessel füllen.

Hinweis: Warmes Wasser verkürzt die Aufheizzeit.

- Sicherheitsverschluss wieder fest auf das Gerät schrauben.

Gerät einschalten

- Das Gerät auf festen Untergrund stellen.

Vorsicht

Das Gerät darf während der Reinigungsarbeit nicht getragen werden.

- Netzstecker in eine Steckdose stecken.
- Schalter - Ein drücken, um das Gerät einzuschalten.
Beide Kontrolllampen müssen leuchten.

Vorsicht

Das Gerät nur einschalten, wenn sich Wasser im Kessel befindet. Das Gerät kann sonst überhitzen (siehe Hilfe bei Störungen).

- Warten bis die orange Kontrolllampe - Heizung erlischt.
Der Dampfreiniger ist einsatzbereit.

Dampfmenge regeln

Mit dem Wahlschalter für Dampfmenge wird die ausströmende Dampfmenge geregelt. Der Wahlschalter hat drei Stellungen:



Maximale Dampfmenge



Reduzierte Dampfmenge



Kein Dampf - Kindersicherung

Hinweis: In dieser Stellung kann der Dampfhebel nicht betätigt werden.

→ Wahlschalter auf benötigte Dampfmenge stellen.

→ Dampfhebel betätigen, dabei die Dampfpistole zuerst auf ein Tuch richten, bis der Dampf gleichmäßig ausströmt.

Hinweis: Die Heizung des Dampfreinigers schaltet sich während der Benutzung immer wieder ein, um den Druck im Kessel aufrechtzuerhalten. Dabei leuchtet die Kontrolllampe (orange) - Heizung.

Wasser nachfüllen

Wasser in den Kessel nachfüllen ist erforderlich wenn beim Arbeiten die Dampfmenge weniger wird und zum Schluss kein Dampf mehr kommt.

Hinweis: Der Sicherheitsverschluss lässt sich nicht öffnen, solange noch ein geringer Druck im Kessel vorhanden ist.

→ Dampfhebel drücken, bis kein Dampf mehr ausströmt. Der Kessel des Gerätes ist nun drucklos.

→ Schalter - Aus drücken, um das Gerät auszuschalten.

→ Netzstecker aus der Steckdose ziehen.

→ Sicherheitsverschluss vom Gerät abschrauben.

⚠ Gefahr

Beim Öffnen des Sicherheitsverschlusses kann noch eine Restmenge Dampf entweichen. Öffnen Sie den Sicherheitsverschluss vorsichtig, es besteht Verbrühungsgefahr.

→ Maximal 1 Liter frisches Leitungswasser in den Kessel füllen.

⚠ Gefahr

Bei heißem Kessel besteht Verbrühungsgefahr, da das Wasser beim Einfüllen zurückspritzen kann! Füllen Sie kein Reinigungsmittel oder andere Zusätze ein!

→ Sicherheitsverschluss wieder fest auf das Gerät schrauben.

→ Netzstecker in eine Steckdose stecken.

→ Schalter - Ein drücken, um das Gerät einzuschalten.

Beide Kontrolllampen müssen leuchten.

→ Warten bis die orange Kontrolllampe - Heizung erlischt.

Der Dampfreiniger ist einsatzbereit.

Gerät ausschalten

→ Schalter - Aus drücken, um das Gerät auszuschalten.

→ Netzstecker aus der Steckdose ziehen.

→ Deckel der Gerätesteckdose nach unten drücken und Dampfstecker aus der Gerätesteckdose ziehen.

Gerät aufbewahren

Abbildungen  - 

→ Powerdüse auf Punktstrahldüse befestigen.

→ Handdüse und Punktstrahldüse je auf ein Verlängerungsrohr stecken.

→ Verlängerungsrohre in die großen Halter für Zubehör stecken.

→ Rundbürste in den mittleren Halter für Zubehör stecken.

→ Bodendüse in die Parkhalterung einhängen.

→ Dampfschlauch um die Verlängerungsrohre wickeln und Dampfpistole in die Bodendüse stecken.

Anwendung des Zubehörs

Wichtige Anwendungshinweise

Auffrischen von Textilien

Vor Behandlung mit dem Dampfreiniger bitte immer die Verträglichkeit der Textilien an verdeckter Stelle prüfen: Zuerst Eindampfen, dann trocknen lassen und anschließend auf Farb- oder Formveränderung prüfen.

Reinigung von beschichteten oder lackierten Oberflächen

Beim Reinigen von lackierten oder kunststoffbeschichteten Oberflächen wie z. B. Küchen- und Wohnmöbeln, Türen, Parkett können sich Wachs, Möbelpolitur, Kunststoffbeschichtungen oder Farbe lösen oder Flecken entstehen. Bei der Reinigung dieser Oberflächen ein Tuch kurz eindampfen und damit über die Oberflächen wischen.

Vorsicht

Dampf nicht auf verleimte Kanten richten, da sich der Umleimer lösen könnte. Das Gerät nicht zum Reinigen von unversiegelten Holz- oder Parkettböden verwenden.

Glasreinigung

Erwärmen Sie bei niedrigen Außentemperaturen, vor allem im Winter, die Fensterscheibe, in dem Sie die gesamte Glasoberfläche leicht eindampfen. So werden Spannungen an der Oberfläche vermieden, die zu Glasbruch führen können. Anschließend die Fensterfläche mit Handdüse und Überzug reinigen. Verwenden Sie zum Abziehen des Wassers einen Fensterabzieher oder wischen Sie die Flächen trocken.

Vorsicht

Dampf nicht auf die versiegelten Stellen des Fensterrahmens richten, um diese nicht zu beschädigen.

Dampfpistole

Sie können die Dampfpistole auch ohne Zubehör benutzen, zum Beispiel:

- zum Beseitigen von Gerüchen und Falten aus hängenden Kleidungsstücken, indem Sie diese aus einer Entfernung von 10-20 cm bedampfen.
- zum Entstauben von Pflanzen. Hierbei einen Abstand von 20-40 cm halten.
- zum feuchten Staubwischen, indem ein Tuch kurz eingedampft wird und damit über Möbel gewischt wird.

Punktstrahldüse

Je näher die Punktstrahldüse an der verschmutzten Stelle ist, desto höher ist die Reinigungswirkung, da Temperatur und Dampf

am Düsenaustritt am höchsten sind. Besonders praktisch zur Reinigung von schwer zugänglichen Stellen, Fugen, Armaturen, Abflüssen, Waschbecken, WCs, Jalousien oder Heizkörpern. Starke Kalkablagerungen können vor dem Dampfreinigen mit Essig oder Zitronensäure beträufelt werden, 5 Minuten einwirken lassen, danach abdampfen.

Rundbürste

Die Rundbürste kann als Ergänzung auf die Punktstrahldüse montiert werden. Durch Bürsten können damit hartnäckige Verschmutzungen leichter entfernt werden.

Vorsicht

Nicht geeignet zur Reinigung empfindlicher Flächen.

→ Abbildung 

Rundbürste auf Punktstrahldüse befestigen.

Powerdüse

Die Powerdüse kann als Ergänzung auf die Punktstrahldüse montiert werden.

Die Powerdüse erhöht die Ausströmungsgeschwindigkeit des Dampfes. Daher eignet sie sich gut für die Reinigung von besonders hartnäckigem Schmutz, Ausblasen von Ecken, Fugen usw.

→ Abbildung 

Powerdüse entsprechend der Rundbürste auf Punktstrahldüse befestigen.

Handdüse

Bitte den Frotteeüberzug über die Handdüse ziehen. Besonders gut geeignet für kleine abwaschbare Flächen, Duschkabinen und Spiegel.

Bodendüse

Geeignet für alle abwaschbaren Wand- und Bodenbeläge, z. B. Steinböden, Fliesen und PVC-Böden. Arbeiten Sie auf stark verschmutzten Flächen langsam, damit der Dampf länger einwirken kann.

Hinweis: *Reinigungsmittelrückstände oder Pflegeemulsionen, die sich noch auf der zu reinigenden Fläche befinden, könnten bei der Dampfreinigung zu Schlieren führen, die bei mehrmaliger Anwendung aber verschwinden.*

- Abbildung **F**
Bodentuch an Bodendüse befestigen.
- 1 Bodentuch längs falten und Bodendüse darauf stellen.
- 2 Halteklammern öffnen.
- 3 Tuchenden in die Öffnungen legen und fest spannen.
- 4 Halteklammern schließen.

Vorsicht

Finger nicht zwischen die Klammern bringen.

Bodendüse parken

- Abbildung **G**
Bei Arbeitsunterbrechung die Bodendüse in die Parkhalterung einhängen.

Fensterabzieher

Anwendung:

- Fenster, Spiegel
- Glasflächen an Duschkabinen
- sonstige glatte Oberflächen
- Führen Sie vor der ersten Reinigung mit dem Fensterabzieher eine fettlösende Grundreinigung mit der Handdüse und einem Frotteeüberzug durch.
- Dampfen Sie die Glasfläche aus einer Entfernung von ca. 20 cm gleichmäßig ein.
- Ziehen Sie die Glasfläche bahnenweise von oben nach unten mit der Gummilippe des Fensterabziehers ab. Wischen Sie die Gummilippe und den unteren Fensterrand nach jeder Bahn mit einem Tuch trocken.

Bügeleisen

⚠ Gefahr

- *Das Dampfdruck-Bügeleisen darf nicht benutzt werden, falls es heruntergefallen ist, wenn es sichtbare Beschädigungen aufweist oder undicht ist.*
- **Heißes Dampfdruck-Bügeleisen und heißer Dampfstrahl!** Andere Personen auf mögliche Verbrennungsgefahr hinweisen. Nie den Dampfstrahl auf Personen oder Tiere richten (Verbrühungsgefahr). Mit heißem Dampfdruck-Bügeleisen keine elektrischen Leitungen oder brennbaren Gegenstände berühren.

⚠ Warnung

- *Das Dampfdruck-Bügeleisen und dessen Anschlussleitung müssen während des Erhitzens oder Abkühlens außer Reichweite von Kindern sein, die jünger als 8 Jahre sind.*
- *Das Dampfdruck-Bügeleisen muss auf einer stabilen Oberfläche benutzt und abgestellt werden.*

Hinweis: Wir empfehlen die Verwendung des KÄRCHER Bügeltisches mit Aktiv-Dampfabsaugung (2.884-933.0). Dieser Bügeltisch ist optimal auf das von Ihnen erworbene Gerät abgestimmt. Er erleichtert und beschleunigt dadurch wesentlich den Bügelvorgang. Auf jeden Fall sollte ein Bügeltisch mit dampfdurchlässigem, gitterartigem Bügeluntergrund verwendet werden.

- Dampfstecker des Bügeleisens fest in die Gerätesteckdose stecken. Dabei muss der Stecker hörbar einrasten.
- Stellen Sie sicher dass sich frisches Leitungswasser im Kessel des Dampfreinigers befindet.
- Den Dampfreiniger entsprechend der Beschreibung in Betrieb nehmen.
- Warten bis der Dampfreiniger einsatzbereit ist.

Dampfbügeln

Sämtliche Textilien können mit Dampf gebügelt werden. Empfindliche Stoffe oder Aufdrucke rückseitig bzw. nach Angaben des Herstellers bügeln.

Hinweis: Für diese empfindliche Textilien empfehlen wir die Verwendung der KÄRCHER Antihaft-Bügelsohle BE 6006 (Bestell-Nr. 2.860-142.0).

- Stellen Sie den Temperaturregler des Bügeleisens innerhalb des markierten Bereiches ein (•••/MAX).
- Sobald die Kontrolllampe Heizung des Bügeleisens erlischt, kann mit dem Bügeln begonnen werden.

Hinweis: Die Bügeleisensohle muss heiß sein, damit der Dampf nicht an der Sohle kondensiert und auf die Bügelwäsche tropft.

- Betätigen Sie den Schalter Dampf oben oder Schalter Dampf unten.

- **Intervalldampfen:** Schalter Dampf drücken. Dampf strömt aus, so lange der Schalter gedrückt wird.
- **Dauerdampfen:** Verriegelung für Schalter Dampf bis zum einrasten nach hinten ziehen. Dampf strömt dauernd aus. Zum Lösen die Verriegelung nach vorne drücken.
- ➔ Richten Sie den ersten Dampfstoß zu Beginn des Bügelns oder nach Bügel-pausen auf ein Tuch, bis der Dampf gleichmäßig austritt.
- ➔ Sie können das Bügeleisen zum Be-dampfen von Gardinen, Kleidern, etc. auch senkrecht halten.

Trockenbügeln

Hinweis: Auch beim Trockenbügeln muss sich Wasser im Kessel befinden.

- ➔ Stellen Sie den Temperaturregler des Bügeleisens entsprechend Ihrem Klei-dungsstück ein.

•	Synthetik
••	Wolle, Seide
•••	Baumwolle, Leinen

Hinweis: Bitte beachten Sie die Bügel- und Waschangaben in ihrem Kleidungsstück.

- ➔ Sobald die Kontrolllampe Heizung des Bügeleisens erlischt, kann mit dem Bü-geln begonnen werden.

Pflege und Wartung

⚠ Gefahr

Wartungsarbeiten nur bei gezogenem Netzstecker und abgekühltem Dampfreiniger durchführen.

Ausspülen des Kessels

Spülen Sie den Kessel des Dampfreinigers spätestens nach jeder 10. Kesselfüllung aus.

- ➔ Dampfkessel mit Wasser füllen und kräftig schütteln. Dadurch lösen sich Kalkrückstände, die sich auf dem Bo-den des Dampfkessels abgesetzt ha-ben.
- ➔ Vorhandenes Wasser vollständig aus dem Kessel leeren (siehe Abbildung ■).

Entkalken des Kessels

Hinweis: Bei kontinuierlicher Verwendung von handelsüblichem destilliertem Wasser ist kein Entkalken des Kessels notwendig. Da sich auch an der Kesselwand Kalk fest-setzt, empfehlen wir, den Kessel in folgen-den Abständen zu entkalken (KF = Kesselfüllungen):

Härtbereich	° dH	mmol/l	KF
I weich	0- 7	0-1,3	55
II mittel	7-14	1,3-2,5	45
III hart	14-21	2,5-3,8	35
IV sehr hart	>21	>3,8	25

Hinweis: Die Härte des Leitungswassers können Sie bei Ihrem Wasserwirtschaft-samt oder den Stadtwerken erfragen.

- ➔ Netzstecker aus der Steckdose ziehen.
- ➔ Gerät abkühlen lassen.
- ➔ Sicherheitsverschluss vom Gerät ab-schrauben.
- ➔ Vorhandenes Wasser vollständig aus dem Kessel leeren (siehe Abbildung ■).

⚠ Warnung

Verwenden Sie ausschließlich Produkte, die von KÄRCHER freigegeben sind, um eine Schädigung des Gerätes auszuschließen.

- ➔ Verwenden Sie zum Entkalken die KÄRCHER Entkalkersticks (Bestell-Nr. 6.295-047). Beachten Sie beim Anset-zen der Entkalkerlösung die Dosie-rungshinweise auf der Verpackung.

Vorsicht

Vorsicht beim Befüllen und Entleeren des Dampfreinigers. Die Entkalkerlösung kann empfindliche Oberflächen angreifen.

- ➔ Füllen Sie die Entkalkerlösung in den Kessel und lassen Sie die Lösung ca. 8 Stunden einwirken.

⚠ Warnung

Während des Entkalkens, den Sicherheits-verschluss nicht auf das Gerät schrauben. Den Dampfreiniger nicht benutzen, solan-ge noch Entkalkungsmittel im Kessel ist.

- ➔ Nach 8 Stunden die Entkalkerlösung vollständig ausschütten. Es bleibt noch eine Restmenge Lösung im Dampfes-sel, deshalb den Kessel zwei- bis drei-

mal mit kaltem Wasser ausspülen, um alle Rückstände des Entkalkers zu entfernen.

- Vorhandenes Wasser vollständig aus dem Kessel leeren (siehe Abbildung ■).

Pflege des Zubehörs

Hinweis: Bodentuch und Frotteeüberzug sind bereits vorgewaschen und können sofort zum Arbeiten mit dem Dampfreiniger verwendet werden.

- Waschen Sie verschmutzte Bodentücher und Frotteeüberzüge bei 60°C in der Waschmaschine. Verwenden Sie keinen Weichspüler, damit die Tücher den Schmutz gut aufnehmen können. Die Tücher sind für den Trockner geeignet.

Hilfe bei Störungen

Störungen haben oft einfache Ursachen, die Sie mit Hilfe der folgenden Übersicht selbst beheben können. Im Zweifelsfall oder bei hier nicht genannten Störungen wenden Sie sich bitte an den autorisierten Kundendienst.

⚠ Gefahr

Wartungsarbeiten nur bei gezogenem Netzstecker und abgekühltem Dampfreiniger durchführen.

Reparaturarbeiten am Gerät dürfen nur vom autorisierten Kundendienst durchgeführt werden.

Lange Aufheizzeit

Dampfkessel ist verkalkt.

- Dampfkessel entkalken.

Kein Dampf

Kein Wasser im Dampfkessel.

- Gerät ausschalten.
→ Siehe „Wasser nachfüllen“ Seite 9.

Dampfhebel lässt sich nicht drücken.

Dampfhebel ist mit der Verriegelung / Kindersicherung gesichert.

- Wahlschalter für Dampfmenge nach vorne stellen.

Dampfdruck-Bügeleisen „spuckt“ Wasser!

- Temperaturregler auf Stufe ●●● stellen.

- Kessel des Dampfreinigers ausspülen oder entkalken.

Nach Bügelpausen kommen Wassertropfen aus dem Dampfdruck-Bügeleisen.

Bei längeren Bügelpausen kann Dampf in der Dampfleitung kondensieren.

- Den ersten Dampfstoß auf ein separates Tuch richten.

Hoher Wasseraustrag

Dampfkessel zu voll.

- Dampfpistole so lange drücken bis weniger Wasser kommt.

Dampfkessel ist verkalkt.

- Dampfkessel entkalken.

Technische Daten

Stromanschluss

Spannung	220-240 V
	1~50/60 Hz

Schutzklasse	I
--------------	---

Schutzgrad	IPX4
------------	------

Leistungsdaten

Heizleistung	1800 W
--------------	--------

Heizleistung Bügeleisen	700 W
-------------------------	-------

Betriebsdruck max.	0,35 MPa
--------------------	----------

Aufheizzeit	6 Minuten
-------------	-----------

Dampfmenge

- Dauerdampfen	50 g/min
----------------	----------

- Dampfstoß max.	110 g/min
------------------	-----------

Maße

Dampfkessel	1,0 l
-------------	-------

Gewicht (ohne Zubehör)	3,1 kg
------------------------	--------

Breite	250 mm
--------	--------

Länge	382 mm
-------	--------

Höhe	256 mm
------	--------

Technische Änderungen vorbehalten!

Contents

General information	EN	5
Description of the Appliance	EN	6
Quick Reference	EN	6
Safety instructions	EN	6
Operation	EN	8
How to Use the Accessories	EN	10
Maintenance and care	EN	12
Troubleshooting	EN	13
Technical specifications	EN	13

General information

Dear Customer,



Please read and comply with these original instructions prior to the initial operation of your appliance and store them for later use or subsequent owners.

Proper use

Use the steam cleaner only for private households.

The appliance is intended to be used with steam and can be used with the appropriate accessories as described in these operating instructions. You will not need any detergent. Please adhere to the safety instructions.

Symbols in the operating instructions

Danger

Immediate danger that can cause severe injury or even death.

Warning

Possible hazardous situation that could lead to severe injury or even death.

Caution

Possible hazardous situation that could lead to mild injury to persons or damage to property.

Symbols on the machine



Steam

CAUTION - Danger of scalding



CAUTION – Please read the operating instructions!

Environmental protection



The packaging material can be recycled. Please do not place the packaging into the ordinary refuse for disposal, but arrange for the proper recycling.



Old appliances contain valuable materials that can be recycled. Please arrange for the proper recycling of old appliances. Please dispose your old appliances using appropriate collection systems.

Notes about the ingredients (REACH)

You will find current information about the ingredients at:

www.kaercher.com/REACH

Scope of delivery

The scope of delivery of your appliance is illustrated on the packaging. Check the contents of the appliance for completeness when unpacking.

In the event of missing accessories or any transport damage, please contact your dealer.

Spare parts

Use only original KÄRCHER spare parts. You will find a list of spare parts at the end of these operating instructions.

Warranty

The warranty terms published by the relevant sales company are applicable in each country. We will repair potential failures of your appliance within the warranty period free of charge, provided that such failure is caused by faulty material or defects in manufacturing. In the event of a warranty claim please contact your dealer or the nearest authorized Customer Service centre. Please submit the proof of purchase. (See address on the reverse)

Description of the Appliance

These operating instructions describe the maximum equipment. Depending on the model, there are differences in the scopes of delivery (see packaging).

→ Illustrations on fold-out page!



- A1 Appliance connector with cover
- A2 Indicator lamp - heater (ORANGE)
- A3 Indicator lamp (green) – line voltage is on
- A4 Switch - ON
- A5 Switch - OFF
- A6 Safety cap
- A7 Holder for accessories
- A8 Storage holder for floor nozzle
- A9 Mains cable with mains plug
- A10 Running wheels (2 ea.)
- A11 Steering roller

- B1 Steam gun
- B2 Unlocking button
- B3 Selector switch for the steam volume (with child protection)

- B4 Steam lever
- B5 Steam hose
- B6 Steam plug
- C1 Detail nozzle
- C2 Round brush
- C3 Power nozzle
- D1 Hand nozzle
- D2 Terry cloth cover

- E1 Extension tubes (two tubes)
- E2 Unlocking button

- F1 Floor nozzle
- F2 Retaining clip
- F3 Terry floor cloth

- G1 Window wiper

Option

- H1 Steam pressure iron
- H2 Upper steam button
- H3 Indicator lamp - heater (ORANGE)
- H4 Lower steam button
- H5 Steam lock
- H6 Temperature controller
- H7 Steam plug

Quick Reference

→ Illustrations on Page 2

- 1 Unscrew the safety lock and fill the steam cleaner with a max. of 1 litre of water.
- 2 Screw in safety cap.
- 3 Insert the steam plug into the appliance connector.
- 4 Plug in the main plug. Turn on the appliance. *The green and orange indicator lamps light up.*
- 5 Wait until the orange indicator lamp goes out.
- 6 Connect the accessories to the steam gun.
The steam cleaner is ready to use.

Safety instructions

⚠ **Danger**

- *The appliance may not be used in areas where a risk of explosion is present.*
- *If the appliance is used in hazardous areas the corresponding safety provisions must be observed.*
- *Never use the appliance in pools containing water.*
- *The device should not be used to clean electrical appliances such as oven, exhaust, micro-wave, televisions, lamps, hair-dryer, electrical heating systems, etc.*
- *Check the faultless condition of the appliance and the accessories before using it. Otherwise, the appliance must not be used. Please check in particular the power cord, the safety lock, and the steam hose.*
- *If the power cord is damaged, please arrange immediately for the exchange by an authorized customer service or a skilled electrician.*
- *Please arrange for the immediate exchange of a damaged steam hose. You may only use a steam hose that is recommended by the manufacturer (see spare parts list for the order number).*
- *Never touch the mains plug and the socket with wet hands.*

- *Never use the appliance to clean objects containing hazardous substances (e.g. asbestos).*
- *Never touch the steam jet from a short distance with your hands and never direct the steam jet to persons or animals (risk of scalds).*

⚠ Warning

- *The appliance may only be connected to an electrical supply which has been installed in accordance with IEC 60364.*
- *The appliance may only be connected to alternating current. The voltage must correspond with the type plate on the appliance.*
- *In wet rooms, e.g. bathrooms, connect the appliance to sockets with a series connected RCD adapter.*
- *Unsuitable extension cables can be hazardous. Only use a splashproof extension cable with a minimum section of 3x1 mm².*
- *The connection between power cord and extension cable must not lie in water.*
- *If couplings of the power cord or extension cable are replaced the splash protection and the mechanical tightness must be ensured.*
- *The operator must use the appliance correctly. When working with the appliance, he must consider the local conditions and pay due care and attention to other persons, in particular children, who are nearby.*
- *This appliance can be used by children aged from 8 years and above and persons with reduced physical, sensory or mental capabilities or lack of experience and knowledge if they have been given supervision or instruction concerning use of the appliance in a safe way and understand the hazards involved. Children shall not play with the appliance. Cleaning and user maintenance shall not be made by children without supervision.*
- *Never leave the appliance unattended when it is in operation.*
- *Be very careful while cleaning tiled walls with sockets.*

Caution

- *Make sure that the power cable or extension cables are not damaged by running over, pinching, dragging or similar. Protect the power cable from heat, oil, and sharp edges.*
- *Never fill solvents, solvent-containing liquids or undiluted acids (e.g. detergents, benzene, paint thinner, and acetone) into the water reservoir as these substances affect the materials used on the appliance.*
- *The appliance must provide of a stable ground.*
- *Use and store the unit only in accordance with the specifications in the description and/or figure.*
- *The steam switch must not be locked during the operation.*
- *Protect the appliance from rain. Do not store outside.*

Safety Devices

Caution

Safety devices protect the user and must not be modified or bypassed.

Cleaning floor surfaces

It is recommended to sweep or vacuum the floor prior to using the steam cleaner. This way, the floor is already cleared of dirt/ loose particles prior to the wet cleaning.

Pressure controller

The pressure controller keeps the boiler pressure during the operation as constant as possible. The heating is turned off if the maximum operating pressure of 4 bar is reached in the boiler and is reactivated in case of a pressure drop in the boiler due to steam tapping.

Safety thermostat

The safety thermostat turns off the appliance if the boiler thermostat and the pressure controller fails and the appliance overheats in case of a malfunction. Please contact your local KÄRCHER customer service to arrange for the reset of the safety thermostat.

Safety lock

The safety lock seals the boiler against the steam pressure that builds up in the boiler. If the pressure controller is defect and the steam pressure in the boiler rises, a pressure control valve in the safety lock opens, and steam is emitted through the lock to the outside.

Please contact your local KÄRCHER customer service before you put the appliance into operation again.

Operation

→ Illustrations on fold-out page!



Attaching the Accessories

Illustration **A**

- Insert steering roller and transport wheels and lock them.
- Open the cover of the appliance socket.
- Tightly insert the steam plug into the appliance connector. The plug must click into place audibly.

To disconnect: Press the cover of the appliance connector down and disconnect the steam plug from the appliance connector.

Illustration **B** + **C**

- Connect the required accessories (see Chapter "How to use the accessories") to the steam gun. Insert the open end of the accessory on the steam gun and push onto the steam gun until the unlocking button of the steam gun locks into place.

Illustration **D**

- Use the extension tubes if necessary. To do so, connect one or both extension tubes to the steam gun. Insert the required accessories on the free end of the extension tube.

Removing the Accessories

⚠ Danger

Hot water may drip out of the accessory parts while you are detaching them! Never detach accessory parts while steam streams out - risk of scalding!

- Move the selector switch for the steam volume back (steam lever locked).
- Illustration **E**
To detach the accessory parts, press the unlocking button and pull the items apart.

Fill up with water

Note: *If you always use usual commercial distilled water it is not necessary to descale the boiler.*

Caution

Do not use condensation water from the drier!

Do not fill in detergents or other additives!

- Remove the safety cap from the device.
- Completely empty the steam boiler to remove existing water (see fig. **11**).
- Fill the boiler with a maximum of 1 liters of fresh tap water.

Note: *You can cut down the heating-up time by using warm water.*

- Screw the safety cap back onto the device.

Turning on the Appliance

- Place the unit securely on a firm surface.

Caution

The appliance must not be carried during cleaning.

- Insert the mains plug into a socket.
- Press the ON switch to turn on the appliance.
Both indicator lamps must illuminate.

Caution

Do not turn the appliance on without water in the boiler. Otherwise, the appliance may overheat (see Help with faults).

- The orange indicator lamp goes out after approximately 8 minutes.
The steam cleaner is ready to use.

Adjusting the Steam Quantity

Use the selector switch for the steam volume to regulate the discharged steam. The selector switch has three positions:



Maximum steam volume



Reduced steam volume



No steam - child protection

Note: In this lever position, the steam lever cannot be used.

- Set selector switch to the required steam volume.
- While operating the steam switch, always direct the steam gun at a separate piece of cloth until the steam is emitted evenly.

Note: The heating of the steam cleaner is turned on in regular intervals during the operation of the appliance in order to maintain the pressure in the boiler at a constant level. When the heating is turned on, the orange indicator lamp (heater) lights up.

Refilling Water

Water needs to be filled into the boiler, if the steam volume decreases during work and no more steam is emitted in the end.

Note: The safety lock cannot be opened as long as slight pressure remains in the boiler.

- Push the steam switch until steam discharge stops. Now, the boiler of the appliance is unpressurized.
- Press the OFF switch to turn off the appliance.
- Disconnect the mains plug from the socket.
- Remove the safety cap from the device.

⚠ Danger

A residual amount of steam may be emitted when you open the safety lock. Be careful when opening the safety lock, there is a risk of scalding.

- Fill the boiler with a maximum of 1 liters of fresh tap water.

⚠ Danger

If the boiler is hot, there is the risk of scalding as the water may splash back during the filling process! Do not fill any detergents or other additives into the boiler!

- Screw the safety cap back onto the device.
- Insert the mains plug into a socket.
- Press the ON switch to turn on the appliance. Both indicator lamps must illuminate.
- The orange indicator lamp goes out after approximately 8 minutes. The steam cleaner is ready to use.

Turning Off the Appliance

- Press the OFF switch to turn off the appliance.
- Disconnect the mains plug from the socket.
- Press the cover of the appliance connector to the bottom and disconnect the steam plug from the appliance connector.

Storing the Appliance

Illustrations  - 

- Fasten the power nozzle to the detail nozzle.
- Insert the manual nozzle and detail nozzle onto each extension pipe.
- Put the extension pipes into the large accessory compartments.
- Put the round brush into the medium accessory compartments.
- Hook the floor nozzle into the parking position.
- Wrap the steam hose around the extension pipes and insert the steam pistol into the floor nozzle.

How to Use the Accessories

Important application instructions

Refreshing textiles

Prior to treatment with the steam cleaner, always check the reaction of the textiles in an inconspicuous location: Steam at first, then let dry and then check for colour or shape changes.

Cleaning of Coated or Lacquered Surfaces

When cleaning painted or plastic-coated surfaces, as found on kitchen and living room furniture, doors, parquet; wax, furniture polish, plastic surfaces or paint can come loose or stains can be created. When cleaning these surfaces, briefly steam a cloth and wipe the surfaces with it.

Caution

Never direct the steam jet at glued edges as the edge band may loosen. Do not use the steam cleaner on unsealed wooden or parquet floors.

Cleaning of Glass

In case of low outside temperatures, especially in the winter, warm up the window pane by slightly steaming the entire glass surface. This will prevent tensions on the surface which might lead to glass breakage. Then clean the window surface with the hand nozzle and attachment. Use a squeegee to remove the water or wipe the surfaces dry.

Caution

Do not direct steam onto the sealed locations of the window frame to prevent damage.

Steam gun

You can use the steam gun without any additional accessories, e.g.:

- to remove odours and wrinkles from hanging clothes by steaming them at a distance of 10 to 20 cm.
- to remove dust from plants. Here, keep a distance of 20-40 cm.
- for moist dusting, by briefly steaming the cloth and wiping the furniture with it.

Detail nozzle

The closer this nozzle is to the contaminated area, the higher the cleaning effect, as the temperature and the steam are highest at the nozzle output. Especially suited for cleaning difficult access locations, joints, fittings, drains, sinks, toilets, blinds and heaters. Heavy lime scale can be drenched in vinegar prior to steam-cleaning. Let the vinegar penetrate for about 5 minutes.

Round brush

The round brush can be installed onto the detail nozzle as an accessory. Attached brushes can therefore be used to remove heavy soiling.

Caution

Not suited for the cleaning of sensitive surfaces.

→ Illustration

Attach the round brush to the detail nozzle.

Power nozzle

The power nozzle can be installed onto the detail nozzle as an accessory.

The power nozzle increases the emission speed of the steam. Therefore, it is well-suited for cleaning very tough dirt, blowing out corners, grooves, etc.

→ Illustration

Attach the power nozzle to the detail nozzle according to the round brush.

Hand nozzle

Pull the terry cloth cover over the hand nozzle. Especially well-suited for small washable areas, shower stalls and mirrors.

Floor nozzle

Suited for all washable walls and floor coverings, e.g. stone floors, tiles and PVC floors. Work slowly on very dirty surfaces to allow the steam to act on the dirt for a longer period of time.

Note: Detergent residue or care emulsions that are still present on the surfaces to be cleaned, can lead to smears when steam cleaned. However, these will disappear with repeated cleaning procedures.

→ Illustration 

Attach the floor cloth to the floor nozzle.

- 1 Fold the floor cloth the long way and place the floor nozzle on top of it.
- 2 Open holding clamps.
- 3 Place the cloth ends into the openings.
- 4 Close the holding clamps.

Caution

Do not insert fingers between the clamps.

Parking the floor nozzle

→ Illustration 

During work breaks, hook the floor nozzle into the parking holder.

Window wiper

Application:

- Windows, mirrors
 - Glass surfaces on showers
 - other smooth surfaces
- Perform a fat dissolving basic cleaning using the hand nozzle and a terry cloth cover before using the window wiper.
- Apply steam to the glass surface from a distance of approximately 20 cm until the surface is moistened evenly.
- Strip the glass surface in straight lines from the top to the bottom using the rubber lip of the window wiper. Wipe the rubber lip and the bottom edge of the window dry after each strip.

Steam iron

 **Danger**

- *The steam pressure iron must not be used if it has been dropped, shows visible signs of damage or if it leaks.*
- **The steam pressure iron is hot and so is the steam jet!** Point out to other people the possible risk of being scalded or burnt. Never direct the steam jet at people or animals (risk of scalding). Do not touch any electrical leads or combustible objects with the hot steam pressure iron.

 **Warning**

- *The steam pressure iron and its connecting cable must be kept out of reach of children under the age of 8 during the heating and cooling down periods.*
- *The steam pressure iron must be used and placed on a stable surface.*

Note: We recommend using the Kärcher ironing table with active steam extraction (2.884-933.0). This ironing table has been designed to match your new steam cleaner. It facilitates and, thus, accelerates the ironing process substantially. In any case, you should use an ironing table which is covered with a mesh-type underlay allowing the steam to pass through.

- Tightly insert the steam plug of the iron into the appliance connector. The plug must click into place audibly.
- Make sure that there is fresh tap water in the boiler of the steam cleaner.
- Start-up the steam cleaner according to the description.
- Wait until the steam cleaner is ready to use.

Steam ironing

All fabrics can be steam ironed. Delicate imprints or fabrics should be ironed on the reverse or according to the manufacturer's specifications.

Note: For these sensitive textiles, we recommend using the KÄRCHER non-stick ironing sole BE 6006 (Ordner no. 2.860-142.0).

- Adjust the temperature control of the steam iron within the notched range (•••/MAX).
- As soon as the indicator lamp of the heater of the iron switches off, you can start ironing.

Note: The sole plate must be hot to prevent the steam from condensing on the sole plate and dripping onto the garment to be ironed.

- Use the top or bottom steam switch.
- **Steaming at intervals:** Press the steam switch. Steam will be emitted while the switch is pressed.

- **Continuous steaming:** Pull the latch for the steam switch toward the rear until it locks in. Steam will escape continuously. To unlock, push the lock forward.
- ➔ Direct the first burst of steam at the start of the ironing process or after ironing breaks at a separate piece of cloth until the steam is emitted evenly.
- ➔ You can hold the iron in an upright position to apply steam to curtains, dresses, etc.

Dry ironing

Note: Even if you iron without steam, there must be water in the boiler.

- ➔ Adjust the temperature of the iron according to the garment you want to iron.

•	Synthetics
••	Wool, silk
•••	Cotton, linen

Note: Please observe the ironing and washing instructions in your garment.

- ➔ As soon as the indicator lamp of the heater of the iron switches off, you can start ironing.

Maintenance and care

⚠ Danger

Always disconnect the mains plug and allow the steam cleaner to cool down before performing any maintenance work.

Rinsing the boiler

Rinse the steam cleaner boiler at the latest after 10 boiler fillings.

- ➔ Fill the boiler with water and shake it strongly. This dissolves lime scaling residing on the boiler bottom.
- ➔ Completely empty the steam boiler to remove existing water (see fig. ■■).

Descaling the boiler

Note: If you always use usual commercial distilled water it is not necessary to descale the boiler.

As limescale builds up on the boiler walls, we recommend to descale the boiler in the following intervals (RF=reservoir fillings):

Degree of hardness	° dH	mmol/l	RF
I soft	0- 7	0-1,3	55
II medium	7-14	1,3-2,5	45
III hard	14-21	2,5-3,8	35
IV very hard	>21	>3,8	25

Note: Please contact your Conservancy Board or the local water supply company to inquire about the hardness of your water.

- ➔ Disconnect the mains plug from the socket.
- ➔ Allow device to cool down.
- ➔ Remove the safety cap from the device.
- ➔ Completely empty the steam boiler to remove existing water (see fig. ■■).

⚠ Warning

Only use products approved by KÄRCHER to exclude any damages of the appliance.

- ➔ Use the KÄRCHER decalcifier sticks (order no. 6.295-047) to decalcify the water. Please follow the dosing instructions on the packaging while using the decalcifying solution.

Caution

Use caution when filling and emptying the steam cleaner. The descaling solution can have an aggressive effect on delicate surfaces.

- ➔ Pour the descaling solution into the boiler and allow it to react for approximately 8 hours.

⚠ Warning

Do not screw the safety lock on the appliance during the decalcifying.

Do not use the steam cleaner as long as there is decalcifying agent in the boiler.

- ➔ Completely empty the descaling solution after 8 hours. A small amount of the solution will remain in the boiler. Therefore, you should rinse the boiler two to three times with cold water to remove any residues of the descaler.
- ➔ Completely empty the steam boiler to remove existing water (see fig. ■■).

Care of the Accessories

Note: The floorcloth and the terry cloth cover have been pre-washed and can be used immediately for working with the steam cleaner.

- You can wash dirty floorcloths and terry cloth covers in the washing machine at 60°C. Do not use a liquid softener as this would affect the ability of the cloths to pick up dirt. You may tumble dry the cloths.

Troubleshooting

Often, failures have simple causes and you can do the troubleshooting yourself using the following overview. If you are in doubt or if the failure is not listed here please contact the authorized customer service.

⚠ Danger

Always disconnect the mains plug and allow the steam cleaner to cool down before performing any maintenance work.

Repair works may only be performed by the authorized customer service.

Long heating-up time

Steam boiler is decalcified

- Descale the steam boiler.

No steam

No water in the steam boiler.

- Turn off the appliance.
- See „Refilling Water“ Page 9.

Steam lever cannot be pressed anymore

Steam switch is secured with the lock / child-proof lock.

- Move the selector switch for the steam volume to the front.

Steam iron "spits out" water!

- Set the thermostat to level ●●●.
- Rinse or decalcify the boiler of the steam cleaner.

After breaks during ironing, water drops will come out of the steam pressure iron.

During longer breaks from ironing, the steam in the steam line can condense.

- Direct the first burst of steam at a separate piece of cloth.

High water output

Steam chamber too full

- Press the steam gun until less water is emitted.

Steam boiler is decalcified

- Descale the steam boiler.

Technical specifications

Power connection

Voltage	220-240 V
	1~50/60 Hz

Protective class	I
------------------	---

Protection class	IPX4
------------------	------

Performance data

Heating output	1800 W
----------------	--------

Heating output steam iron	700 W
---------------------------	-------

Operating pressure max.	0,35 MPa
-------------------------	----------

Heating time	6 Minutes
--------------	-----------

Steam volume

- Continuous steaming	50 g/min
- Steam push max.	110 g/min

Dimensions

Boiler capacity	1,0 l
-----------------	-------

Weight (without accessories)	3,1 kg
------------------------------	--------

Width	250 mm
-------	--------

Length	382 mm
--------	--------

Height	256 mm
--------	--------

Subject to technical modifications!

Contenu

Contenu	FR	5
Consignes générales	FR	5
Description de l'appareil	FR	6
Instructions abrégées	FR	6
Consignes de sécurité	FR	6
Fonctionnement	FR	8
Utilisation des accessoires	FR	10
Entretien et maintenance	FR	13
Assistance en cas de panne	FR	14
Caractéristiques techniques	FR	14

Consignes générales

Cher client,



Lire cette notice originale avant la première utilisation de votre appareil, se comporter selon ce qu'elle requiert et la conserver pour une utilisation ultérieure ou pour le propriétaire futur.

Utilisation conforme

N'utiliser le nettoyeur à vapeur que pour le secteur privé.

L'appareil est destiné au nettoyage avec de la vapeur et peut être utilisé avec les accessoires appropriés de la manière décrite dans les présentes instructions de service. Il ne nécessite aucun détergent. Respecter en particulier pour cela les consignes de sécurité.

Symboles utilisés dans le mode d'emploi

Danger

Pour un danger immédiat qui peut avoir pour conséquence la mort ou des blessures corporelles graves.

Avertissement

Pour une situation potentiellement dangereuse qui peut avoir pour conséquence des blessures corporelles graves ou la mort.

Attention

Pour une situation potentiellement dangereuse qui peut avoir pour conséquence des blessures légères ou des dommages matériels.

Symboles sur l'appareil



Vapeur

ATTENTION - Risque de brûlures



ATTENTION - Lire les instructions de service !

Protection de l'environnement



Les matériaux constitutifs de l'emballage sont recyclables. Ne pas jeter les emballages dans les ordures ménagères, mais les remettre à un système de recyclage.



Les appareils usés contiennent des matériaux précieux recyclables lesquels doivent être apportés à un système de recyclage. Pour cette raison,

utilisez des systèmes de collecte adéquats afin d'éliminer les appareils usés.

Instructions relatives aux ingrédients (REACH)

Les informations actuelles relatives aux ingrédients se trouvent sous :

www.kaercher.com/REACH

Contenu de livraison

L'étendue de la fourniture de votre appareil figure sur l'emballage. Lors du déballage, contrôler l'intégralité du matériel.

S'il manque des accessoires ou en cas de dommages imputables au transport, informer immédiatement le revendeur.

Pièces de rechange

Utiliser uniquement des pièces de rechange de la marque Kärcher®. Vous trouverez une liste des pièces de rechanges à la fin de cette notice.

Garantie

Dans chaque pays, les conditions de garantie en vigueur sont celles publiées par notre société de distribution responsable. Les éventuelles pannes sur l'appareil sont réparées gratuitement dans le délai de validité de la garantie, dans la mesure où celles-ci relèvent d'un défaut matériel ou d'un vice de fabrication. En cas de recours en garantie, adressez-vous à votre revendeur ou au service après-vente agréé le plus proche munis de votre preuve d'achat. (Adresse au dos)

Description de l'appareil

Ces instructions de service décrivent l'équipement maximum. Suivant le modèle, la fourniture peut varier (voir l'emballage).

→ **Illustrations, cf. côté escamotable !**



- A1 Prise de l'appareil avec clapet de protection
- A2 Témoin de contrôle – chauffage (orange)
- A3 Témoin de contrôle (vert) – courant disponible
- A4 Interrupteur – Marche
- A5 Interrupteur – Arrêt
- A6 Fermeture de sécurité
- A7 Support pour accessoires
- A8 Support de rangement pour buse pour sol
- A9 Câble d'alimentation secteur avec fiche secteur
- A10 Roues (2 pièces)
- A11 Galet de direction
- B1 Pistolet à vapeur
- B2 Touche de déverrouillage
- B3 Sélecteur de débit de vapeur (avec sécurité enfants)
- B4 Levier vapeur
- B5 Flexible vapeur
- B6 Connecteur vapeur
- C1 Buse à jet crayon
- C2 Brosse ronde
- C3 Injecteur de force
- D1 Buse manuelle
- D2 Housse en tissu éponge

- E1 Tubes de rallonge (2 pièces)
- E2 Touche de déverrouillage
- F1 Buse pour sol
- F2 Agrafes de retenue
- F3 Chiffon de sol
- G1 Raclette pour vitres

Option

- H1 Fer à repasser à vapeur
- H2 Interrupteur de vapeur (en bas)
- H3 Témoin de contrôle – chauffage (orange)
- H4 Interrupteur de vapeur (en haut)
- H5 Verrouillage pour l'interrupteur de vapeur
- H6 Thermostat
- H7 Connecteur vapeur

Instructions abrégées

→ **Illustrations voir page 2**

- 1 Dévisser la fermeture de sécurité et verser 1 litre d'eau au maximum dans le nettoyeur à vapeur.
- 2 Visser la fermeture de sécurité.
- 3 Brancher le connecteur vapeur dans la prise de l'appareil.
- 4 Brancher la fiche secteur.
Mettre l'appareil sous tension.
Les témoins de contrôle vert et orange s'allument.
- 5 Attendre jusqu'à ce que le témoin de contrôle orange s'éteigne.
- 6 Raccorder les accessoires au piolet à vapeur.
Le nettoyeur à vapeur est opérationnel.

Consignes de sécurité

Danger

- *Il est interdit d'utiliser l'appareil dans des zones présentant des risques d'explosion.*
- *Si l'appareil est utilisé dans des zones dangereuses, tenir compte des consignes de sécurité correspondantes.*
- *Ne pas utiliser l'appareil dans des piscines qui contiennent de l'eau.*
- *L'appareil ne doit pas être utilisé pour le nettoyage d'appareils électriques, par ex. fours, hottes d'aspiration, fours*

à microondes, téléviseurs, lampes, sèches-cheveux, chauffages électriques, etc.

- Avant l'utilisation, vérifier que l'appareil et les accessoires sont en parfait état. Ne pas utiliser l'appareil si son état n'est pas irréprochable. Contrôler en particulier les câbles d'alimentation secteur, le verrouillage de sécurité et le flexible de vapeur.
- Un câble d'alimentation endommagé doit immédiatement être remplacé par le service après-vente ou un électricien agréé.
- Un flexible de vapeur endommagé doit immédiatement être remplacé. Utiliser uniquement le flexible vapeur recommandé par le fabricant (voir le numéro de commande dans la liste des pièces de rechange).
- Ne jamais saisir la fiche secteur ni la prise de courant avec des mains humides.
- Ne jamais pulvériser de vapeur sur des objets contenant des substances toxiques (par exemple de l'amiante).
- Ne jamais approcher la main du jet de vapeur, ou diriger celui-ci sur des personnes ou des animaux (risque de brûlure).

⚠ Avertissement

- L'appareil doit uniquement être raccordé à un branchement électrique mis en service par un électricien conformément à la norme IEC 60364.
- L'appareil doit être raccordé uniquement au courant alternatif. La tension doit être identique avec celle indiquée sur la plaque signalétique de l'appareil.
- Dans les pièces humides, telles que les salles de bain, exploiter l'appareil uniquement s'il est raccordé à une prise munie d'un disjoncteur de protection FI placé en amont.
- Des rallonges non adaptées peuvent présenter des risques. Utiliser uniquement un câble de rallonge doté d'une protection anti-éclaboussures et d'une section transversale de 3x1 mm² au minimum.

- Le raccord entre la fiche électrique et le câble de rallonge ne doit jamais se trouver dans l'eau.
- En cas de remplacement des raccords du câble d'alimentation ou de la rallonge, s'assurer que la protection anti-éclaboussures et la résistance mécanique ne sont pas compromises.
- L'utilisateur doit faire preuve d'un usage conforme de l'appareil. Il doit prendre en considération les données locales et lors du maniement de l'appareil, il doit prendre garde aux tierces personnes, et en particulier aux enfants.
- Le présent appareil peut être manipulé par des enfants à partir de 8 ans et des personnes ayant des déficits physiques, tactiles ou psychiques ou ne disposant d'aucune expérience ou connaissance, si tant est qu'ils sont surveillés ou qu'ils ont reçu des consignes pour l'utilisation fiable de l'appareil et des risques qui en émanent. Il est interdit aux enfants de jouer avec l'appareil. Le nettoyage et l'entretien ne doivent pas être faits par des enfants sans surveillance.
- Ne jamais laisser l'appareil sans surveillance lorsqu'il est en marche.
- Attention lors du nettoyage des murs carrelés avec des prises électriques.

Attention

- Veiller à ne pas abîmer ni endommager le câble d'alimentation ni le câble de rallonge en roulant dessus, en les coinçant ni en tirant violemment dessus. Protéger les câbles d'alimentation contre la chaleur, l'huile et les bords tranchants.
- Ne jamais remplir le réservoir d'eau de solvants, de liquides contenant des solvants ou d'acides non dilués (tels que détergents, essence, diluants pour peinture et acétone), car ceux-ci ont un effet corrosif sur les matériaux de l'appareil.
- L'appareil doit reposer sur un sol stable.

- *N'exploiter ou de stocker l'appareil que conformément à la description ou à l'illustration !*
- *Le pas bloquer le levier de vapeur pendant le fonctionnement.*
- *Protéger l'appareil de la pluie. Ne pas l'entreposer à l'extérieur.*

Dispositifs de sécurité

Attention

Le but des dispositifs de sécurité est de protéger l'utilisateur. Ils ne doivent en aucun cas être transformés ou désactivés.

Nettoyage de sols

Il est recommandé de balayer ou d'aspirer le sol avant d'utiliser le nettoyeur à vapeur. Le sol est ainsi libéré de salissures / de particules volatiles avant le nettoyage humide.

Manostat

Le manostat est chargé de conserver la pression de la chaudière à un niveau aussi constant que possible durant le fonctionnement. Lorsque la pression de service maximale admissible est atteinte dans la chaudière, le chauffage est désactivé. Il se remet en marche en cas de chute de pression provoquée par une prise de vapeur.

Thermostat de sécurité

Si l'appareil surchauffe à la suite d'une panne du régulateur de pression et du thermostat de la chaudière, le thermostat de sécurité met l'appareil hors tension. S'adresser au service après-vente KÄRCHER responsable pour réinitialiser le thermostat de sécurité.

Fermeture de sécurité

La fermeture de sécurité empêche la vapeur de s'échapper de la chaudière. Si le manostat est défectueux et si la pression de la vapeur dans la chaudière est excessive, une soupape de sûreté située dans la fermeture de sécurité s'ouvre permettant ainsi à la vapeur de s'échapper. Avant de remettre l'appareil en service, s'adresser au service après-vente Kärcher® responsable.

Fonctionnement

- **Illustrations, cf. côté escamotable !**



Montage des accessoires

Illustration A

- Emboîtez et encliquez les roulettes pivotantes et les roues de transport.
- Ouvrir la protection de la prise de l'appareil.
- Enfoncez à fond le connecteur vapeur dans la prise de l'appareil. Le connecteur doit ce faisant s'enclencher de manière audible.
Pour la déconnexion: presser la protection de la prise de l'appareil vers le bas et débrancher le connecteur vapeur de la prise de l'appareil.

Illustration B + C

- Raccorder l'accessoire nécessaire (voir le chapitre « Utilisation des accessoires ») au pistolet à vapeur. Pour cela, brancher l'extrémité libre de l'accessoire sur le pistolet à vapeur, et l'enfoncer jusqu'à ce que la touche de déverrouillage du pistolet s'enclenche.

Illustration D

- Si nécessaire, utiliser les tubes de rallonge. Connecter pour cela un ou deux tubes de rallonge avec le pistolet de vapeur. Placer l'accessoire requis sur l'extrémité libre du tube de rallonge.

Démontage des accessoires

⚠ Danger

De l'eau très chaude risque de s'égoutter lors du déboîtement des accessoires ! Ne jamais démonter les accessoires tandis que de la vapeur se dégage ! Risque de brûlure !

- Pousser le sélecteur de débit de vapeur vers l'arrière (blocage du levier de vapeur).
- Illustration E
Pour retirer les accessoires, appuyer sur la touche de déverrouillage et déboîter les pièces.

Remplissage de l'eau

Remarque : En cas d'utilisation exclusive d'eau distillée (en vente dans le commerce), il n'est pas nécessaire de détartrer la chaudière.

Attention

Ne pas utiliser d'eau de condensation d'un sèche-linge !

Ne pas ajouter de détergent ni aucun autre additif !

- Dévisser la fermeture de sécurité de l'appareil.
- Vider complètement l'eau se trouvant dans le réservoir (voir l'illustration **II**).
- Verser 1 litre au maximum d'eau du robinet dans le réservoir.
Remarque : Vous pouvez raccourcir la durée de chauffage en remplissant de l'eau chaude.
- Revisser correctement la fermeture de sécurité sur l'appareil.

Mise sous tension de l'appareil

- Poser l'appareil sur un support stable.

Attention

L'appareil ne doit pas être porté pendant les travaux de nettoyage.

- Brancher la fiche secteur dans une prise de courant.
- Appuyer sur interrupteur Marche pour allumer l'appareil.
Les deux lampes témoin doivent être allumées.

Attention

Mettre l'appareil en marche uniquement s'il y a de l'eau dans la chaudière. Dans le cas contraire, l'appareil risque de surchauffer (voir Aide en cas de défaut).

- Attendre environ 8 minutes que le témoin de contrôle orange - chaudière s'éteigne.
Le nettoyeur à vapeur est opérationnel.

Réglage du débit de vapeur

Le sélecteur de quantité de vapeur permet de régler le débit de vapeur. Le sélecteur a trois positions :



débit de vapeur maxi



débit de vapeur réduit



pas de vapeur - sécurité enfants

Remarque : dans cette position, il est impossible d'actionner le levier de vapeur.

- Régler le sélecteur sur la quantité de vapeur nécessaire.
- Actionner le levier vapeur, diriger toujours le pistolet à vapeur en premier lieu sur un chiffon jusqu'à ce que la vapeur s'échappe régulièrement.

Remarque : Le chauffage du nettoyeur à vapeur est régulièrement réactivé durant l'utilisation afin de maintenir un niveau de pression adéquat dans la chaudière. Lorsque tel est le cas, le témoin de contrôle orange - Chaudière s'allume.

Appoint en eau

Il est nécessaire de remplir de l'eau dans la chaudière lorsque la quantité de vapeur diminue pendant le travail et qu'il finit par ne plus sortir de vapeur.

Remarque : Il est impossible d'ouvrir la fermeture de sécurité tant que subsiste encore un minimum de pression dans la chaudière.

- Appuyer sur le levier vapeur jusqu'à ce que la vapeur soit intégralement évacuée. La chaudière de l'appareil est maintenant hors pression.
- Appuyer sur l'interrupteur Arrêt pour éteindre l'appareil.
- Retirer la fiche secteur de la prise de courant.
- Dévisser la fermeture de sécurité de l'appareil.

⚠ Danger

Il se peut qu'une vapeur résiduelle s'échappe encore lors de l'ouverture de la fermeture de sécurité. Ouvrir dès lors la fermeture de sécurité avec précaution. Risque de brûlure.

→ Verser 1 litre au maximum d'eau du robinet dans le réservoir.

⚠ Danger

Lorsque la chaudière est chaude, des projections d'eau peuvent survenir lors du remplissage. Risque de brûlure ! Ne pas verser de détergent ni d'autres additifs dans l'appareil !

→ Revisser correctement la fermeture de sécurité sur l'appareil.

→ Brancher la fiche secteur dans une prise de courant.

→ Appuyer sur interrupteur Marche pour allumer l'appareil.

Les deux lampes témoin doivent être allumées.

→ Attendre environ 8 minutes que le témoin de contrôle orange - chaudière s'éteigne.

Le nettoyeur à vapeur est opérationnel.

Mise hors tension de l'appareil

→ Appuyer sur l'interrupteur Arrêt pour éteindre l'appareil.

→ Retirer la fiche secteur de la prise de courant.

→ Rabattre le clapet de la prise de l'appareil et débrancher le connecteur vapeur.

Ranger l'appareil

Illustrations  - 

→ Fixer la buse de puissance sur la buse à jet crayon.

→ Enficher la buse manuelle et la buse à jet crayon chacune sur un tube de rallonge.

→ Enficher les tubes de rallonge dans le grand support pour les accessoires.

→ Enficher la brosse ronde dans le support central pour les accessoires.

→ Accrocher la buse de sol dans le support de rangement.

→ Enrouler le flexible de vapeur autour

des tubes de rallonge et enficher le pistolet de vapeur dans la buse de sol.

Utilisation des accessoires

Conseils d'utilisation importants

Rafraîchissement des textiles

Avant le traitement avec le nettoyeur à vapeur, toujours contrôler la compatibilité des textiles à un endroit discret : d'abord appliquer de la vapeur, puis laisser sécher et enfin contrôler les modifications de couleur ou de forme.

Nettoyage de surfaces enduites ou vernies

Lors du nettoyage des surfaces peintes ou à revêtement plastique, comme par exemple les meubles de cuisine et de salle de séjour, les portes, les parquets, la cire, le poli des meubles, les revêtements plastiques ou la couleur peuvent se détacher ou des tâches peuvent se former. Pour nettoyer ces surfaces, mettre un peu de vapeur sur un chiffon puis nettoyer les surfaces.

Attention

Ne pas orienter la valeur sur des arêtes collées car la colle pourrait se désolidariser.

Ne pas utiliser l'appareil pour le nettoyage de l'appareil de sols en parquet ou en bois non vitrifiés.

Nettoyage de surfaces vitrées

Lorsque les températures sont basses, avant tout en hiver, chauffer les vitres en appliquant légèrement de la vapeur sur la surface de verre totale. Les tensions sur la surface qui pourraient entraîner un bris sont ainsi évitées.

Nettoyer enfin la fenêtre avec la buse manuelle et la housse douce. Pour retirer l'eau, utiliser une raclette pour vitre ou essuyer les surfaces au sec.

Attention

Ne pas appliquer de vapeur sur les points colmatés du cadre de fenêtre pour ne pas les endommager.

Pistolet à vapeur

Le pistolet à vapeur peut aussi être utilisé sans accessoire., par exemple :

- pour éliminer les odeurs et les plis de vêtements accrochés en appliquant de la vapeur à une distance d'environ 10 à 20 cm.
- pour le dépoussiérage de plantes. Maintenir dans ce cas un écart de 20 à 40 cm.
- pour le dépoussiérage humide en imbibant un chiffon de vapeur et en frottant avec sur les meubles.

Buse à jet crayon

Plus la buse à jet crayon est proche de l'endroit sale, plus l'action de nettoyage est élevée car la température et la vapeur sont les plus élevée à la sortie de la buse. Particulièrement pratique pour le nettoyage d'endroits difficilement accessibles, de joints, robinetteries, écoulements, lavabos, WC, stores ou radiateurs. Les dépôts importants de tartre peuvent être vaporisés avec du vinaigre ou de l'acide citrique avant le nettoyage à la vapeur ; laisser agir 5 minutes puis passer à la vapeur.

Brosse ronde

La brosse ronde peut être montée en tant que complément sur la buse à jet crayon. Les brosses viennent plus facilement à bout des encrassements tenaces.

Attention

Pas appropriée pour le nettoyage de surfaces sensibles.

→ Illustration

Fixer la brosse ronde sur la buse à jet crayon.

Injecteur de force

La buse de puissance peut être montée en tant que complément sur la buse à jet crayon.

La buse de puissance permet d'augmenter la vitesse d'émission de la vapeur. Elle est de ce fait bien adaptée au nettoyage de salessures particulièrement récalcitrantes, au soufflage de coins, de joints, etc.

→ Illustration

Fixer la buse de puissance en fonction de la brosse ronde sur la buse à jet crayon.

Buse manuelle

Veillez enfiler la housse en tissu éponge sur la buse manuelle. Particulièrement bien appropriée pour les petites surfaces lavables, les cabines de douche et les miroirs.

Buse de base

Appropriée pour tous les revêtements de sol et de mur lavables, par ex. sols de pierre, carrelages et sols en PVC. Travailler lentement sur des surfaces très sales afin que la vapeur puisse agir plus longtemps. **Remarque :** *les résidus de détergent ou les émulsions d'entretien qui se trouvent encore sur la surface à nettoyer peuvent provoquer la formation de stries lors du lavage à la vapeur qui disparaissent toutefois en cas d'applications multiples.*

→ Illustration

Fixer le chiffon de sol sur la buse de sol.

- 1 Plier le chiffon de sol dans le sens longitudinal et mettre la buse de sol dessus.
- 2 Ouvrir les pinces de serrage.
- 3 Introduire les extrémités du chiffon dans les ouvertures.
- 4 Fermer les pinces de serrage.

Attention

Ne pas mettre les doigts dans les pinces de serrage.

Ranger la buse de sol

→ Illustration

En cas d'interruption de travail, accrocher la buse de sol dans la support de rangement.

Raclette pour vitres

Application :

- fenêtres, miroirs
- surfaces vitrées des cabines de douche
- autres surfaces lisses
- Avant le premier nettoyage avec la raclette pour vitres, effectuer un dégraisage de fond au moyen de la buse manuelle et d'une housse en tissu éponge .
- Vaporiser uniformément la surface vitrée à une distance d'env. 20 cm.
- Passer la bande en caoutchouc de la raclette pour vitres sur la surface vitrée en effectuant des mouvements parallèles de haut en bas. Après chaque mouvement de haut en bas, sécher la bande en caoutchouc de la raclette et le bord inférieur de la fenêtre avec un chiffon.

Fer à repasser

⚠ Danger

■ *Le fer à repasser à vapeur ne doit pas être utilisé s'il est tombé, s'il présente des dommages visibles ou s'il fuit.*

■ **Le fer à repasser à vapeur et le jet de vapeur sont brûlants.** *Prévenir d'autres personnes qu'elles risquent de se blesser. Ne jamais diriger le jet de vapeur sur des personnes ou des animaux (risque de blessure). Ne jamais toucher des conduites électriques ni des objets inflammables avec le fer à repasser à vapeur chaud.*

⚠ Avertissement

■ *Le fer à repasser à vapeur et son câble d'alimentation doivent être tenus hors de portées des enfants de moins de 8 ans pendant le temps de chauffe ou de refroidissement.*

■ *Le fer à repasser à vapeur doit être utilisé et posé sur une surface stable.*

Remarque : *Nous recommandons d'utiliser la table de repassage Kärcher avec système d'aspiration active de la vapeur (2.884-933.0). Cette table de repassage est adaptée de façon optimale à l'appareil que vous venez d'acheter. Elle facilite et accélère considérablement le repassage. Il*

est absolument nécessaire d'utiliser une table de repassage avec une surface de repassage ajourée et perméable à la vapeur.

- *Enclencher correctement le connecteur vapeur du fer à repasser dans la prise de l'appareil. Le connecteur doit s'enclencher de manière audible.*
- *Assurez-vous que le réservoir du nettoyeur à vapeur est bien rempli d'eau fraîche du robinet.*
- *Mettre le nettoyeur vapeur en service conformément aux instructions.*
- *Attendre que le nettoyeur à vapeur soit opérationnel.*

Repassage à vapeur

Tous les textiles peuvent être repassés à la vapeur. Les tissus imprimés ou délicats doivent être repassés sur l'envers ou selon les indications du fabricant.

Remarque : *pour ces textiles sensibles, nous recommandons l'utilisation de la semelle anti-adhérente KÄRCHER BE 6006 (réf. 2.860-142.0).*

- *Régler le thermostat du fer à repasser dans la zone hachurée (•••/MAX).*
- *Dès que le témoin de contrôle du fer à repasser s'éteint, le repassage peut commencer.*

Remarque : *La semelle du fer à repasser doit être très chaude, afin la vapeur ne condense pas et ne goutte pas sur le linge.*

- *Actionner l'interrupteur de vapeur du haut ou celui du bas.*
- **Vapeur à intervalles :** *Appuyer sur l'interrupteur de vapeur La vapeur ressort tant que l'interrupteur est maintenu appuyé.*
- **Vapeur en continu :** *tirer le verrouillage pour l'interrupteur de vapeur vers l'arrière, jusqu'à ce qu'il s'enclenche. La vapeur sort en permanence. Pour débloquer le verrouillage, le pousser vers l'avant.*
- *Toujours diriger le premier jet de vapeur sur un chiffon jusqu'à ce que la vapeur s'échappe régulièrement, au début ou pendant les pauses de repassage.*

- Il est également possible de tenir le fer à repasser à la verticale pour vaporiser des rideaux, des vêtements etc..

Repassage à sec

Remarque : Même lors de repassage à sec, il faut qu'il y ait de l'eau dans la chaudière.

- Ajustez la température du fer à repasser en fonction du vêtement.

•	Synthétique
••	Laine, soie
•••	Coton, lin

Remarque : respecter les conseils de repassage et lavage sur l'étiquette du vêtement.

- Dès que le témoin de contrôle du fer à repasser s'éteint, le repassage peut commencer.

Entretien et maintenance

⚠ Danger

Pour effectuer des travaux de maintenance, la fiche de secteur doit obligatoirement être débranchée et le nettoyeur à vapeur doit être refroidi.

Rinçage de la chaudière

Rincer la chaudière du nettoyeur à vapeur au minimum après 10 remplissages.

- Remplir la chaudière avec de l'eau et agiter énergiquement. Ceci permet de décoller les résidus de tartre qui se sont déposés au fond de la chaudière.
- Vider complètement l'eau se trouvant dans le réservoir (voir l'illustration ■).

Détartrage de la chaudière

Remarque : En cas d'utilisation exclusive d'eau distillée (en vente dans le commerce), il n'est pas nécessaire de détartrer la chaudière.

Etant donné que les dépôts calcaires se forment également sur les parois de la chaudière, nous recommandons de détartrer la chaudière selon la périodicité suivante (RC=remplissage de chaudière)

Dureté		° dH	mmol/l	RC
I	doux	0- 7	0-1,3	55
II	moyen	7-14	1,3-2,5	45
III	dur	14-21	2,5-3,8	35
IV	très dur	>21	>3,8	25

Remarque : Pour connaître le degré de dureté de l'eau, contacter le service public des eaux ou les administrations municipales.

- Retirer la fiche secteur de la prise de courant.
- Laisser refroidir l'appareil.
- Dévisser la fermeture de sécurité de l'appareil.
- Vider complètement l'eau se trouvant dans le réservoir (voir l'illustration ■).

⚠ Avertissement

Utiliser uniquement des produits agréés par la société Kärcher © afin d'éviter tout endommagement de l'appareil.

- Utiliser pour le détartrage les bâtonnets de détartrage KÄRCHER (réf. 6.295-047). Respecter lors du chargement de la solution de détartrage les instructions de dosage sur l'emballage.

Attention

Prendre des précautions appropriées pour le remplissage et le vidage du nettoyeur à vapeur. La solution de détartrant peut attaquer les surfaces délicates.

- Remplissez la chaudière de solution de détartrant et laissez agir la solution durant env. 8 heures.

⚠ Avertissement

Pendant le détartrage, ne pas revisser la fermeture de sécurité sur l'appareil. Ne jamais utiliser le nettoyeur à vapeur tant que la chaudière contient encore du détartrant.

- Au bout de 8 heures, vider complètement la solution de détartrant. Vu qu'une quantité résiduelle de solution reste dans le réservoir de l'appareil, rincer deux à trois fois le réservoir à l'eau froide afin d'éliminer tous les restes de détartrant.
- Vider complètement l'eau se trouvant dans le réservoir (voir l'illustration ■).

Entretien des accessoires

Remarque : Le chiffon de sol et la housse en tissu éponge sont prélavés, ils peuvent donc être immédiatement utilisés avec le nettoyeur à vapeur.

- Laver les chiffons pour sol et les housses en tissu éponge sales à 60°C en machine. Ne pas utiliser d'assouplissant de manière à ce que les chiffons puissent absorber convenablement la saleté. Les chiffons supportent le séchoir.

Assistance en cas de panne

Les pannes ont souvent des causes simples auxquelles il est facile de remédier soi-même à l'aide de la liste suivante. En cas de doute ou de panne non citée ici, s'adresser au service après-vente agréé.

⚠ Danger

Pour effectuer des travaux de maintenance, la fiche de secteur doit obligatoirement être débranchée et le nettoyeur à vapeur doit être refroidi.

Seul le service après-vente est autorisé à effectuer des travaux de réparation sur l'appareil.

Temps de chauffage long

La chaudière est entartrée

- Détartrer la chaudière à vapeur.

Pas de vapeur

Il n'y a pas d'eau dans la chaudière à vapeur

- Mettre l'appareil hors tension.
- Voir "Appoint en eau" page 9.

Le levier vapeur ne peut plus être actionné

Le levier vapeur est bloqué par le dispositif de verrouillage / la sécurité enfants.

- Pousser le sélecteur de quantité de vapeur vers l'avant.

Le fer à repasser à pression de vapeur "crache" de l'eau !

- Régler la température au niveau ...
- Rincer ou détartrer le réservoir du nettoyeur à vapeur.

Après des pauses de repassage, des gouttes d'eau sortent du fer à repasser à vapeur.

Lors de pauses de repassage très longues, de la vapeur peut se condenser dans la conduite de vapeur.

- Diriger le premier jet de vapeur sur un chiffon à part.

Forte sortie d'eau

Réservoir de vapeur trop plein

- Appuyer sur le pistolet à vapeur jusqu'à ce qu'il sorte moins d'eau.

La chaudière est entartrée

- Détartrer la chaudière à vapeur.

Caractéristiques techniques

Alimentation électrique

Tension	220-240 V
	1~50/60 Hz

Classe de protection	I
Degré de protection	IPX4

Performances

Puissance de chauffage	1800 W
Puissance de chauffage du fer à repasser	700 W
Pression de service max.	0,35 MPa
Temps de chauffage	6 Minutes
Débit de vapeur	

- Vapeur en continu	50 g/min
- Sortie de vapeur maxi	110 g/min

Dimensions

Capacité de la chaudière	1,0 l
Poids (sans accessoire)	3,1 kg
Largeur	250 mm
Longueur	382 mm
Hauteur	256 mm

Sous réserve de modifications techniques !

Indice

Avvertenze generali	IT	5
Descrizione dell'apparecchio	IT	6
In sintesi	IT	6
Norme di sicurezza	IT	6
Funzionamento	IT	8
Uso degli accessori	IT	10
Cura e manutenzione	IT	12
Guida alla risoluzione dei guasti	IT	13
Dati tecnici	IT	14

Avvertenze generali

Gentile cliente,



Prima di utilizzare l'apparecchio per la prima volta, leggere le presenti istruzioni originali, seguirle e conservarle per un uso futuro o in caso di rivendita dell'apparecchio.

Uso conforme a destinazione

Usare il pulitore a vapore esclusivamente per l'uso domestico. L'apparecchio è indicato per la pulizia con vapore e può essere utilizzato con gli accessori adatti come indicato nel presente manuale d'uso. Non è necessario alcun detergente. Attenersi in particolare alle norme di sicurezza.

Simboli riportati nel manuale d'uso

Pericolo

Per un rischio imminente che determina lesioni gravi o la morte.

Attenzione

Per una situazione di rischio possibile che potrebbe determinare lesioni gravi o la morte.

Attenzione

Per una situazione di rischio possibile che potrebbe determinare danni leggeri a persone o cose.

Simboli riportati sull'apparecchio



Vapore

ATTENZIONE – Pericolo di scottatura



ATTENZIONE - Leggere le istruzioni per l'uso!

Protezione dell'ambiente



Tutti gli imballaggi sono riciclabili. Gli imballaggi non vanno gettati nei rifiuti domestici, ma consegnati ai relativi centri di raccolta.



Gli apparecchi dimessi contengono materiali riciclabili preziosi e vanno perciò consegnati ai relativi centri di raccolta. Si prega quindi di smaltire gli apparecchi dimessi mediante i sistemi di raccolta differenziata.

Avvertenze sui contenuti (REACH)

Informazioni aggiornate sui contenuti sono disponibili all'indirizzo:

www.kaercher.com/REACH

Fornitura

La fornitura del Suo apparecchio è riportata sulla confezione. Controllare che il contenuto dell'imballaggio sia completo. In caso di accessori assenti o danni dovuti al trasporto si prega di contattare il rivenditore.

Ricambi

Impiegare solamente ricambi originali KÄRCHER. La lista dei pezzi di ricambio è riportata alla fine del presente manuale d'uso.

Garanzia

Le condizioni di garanzia valgono nel rispettivo paese di pubblicazione da parte della nostra società di vendita competente. Entro il termine di garanzia eliminiamo gratuitamente eventuali guasti all'apparecchio, se causati da difetto di materiale o di produzione. Nei casi previsti dalla garanzia si prega di rivolgersi al proprio rivenditore, oppure al più vicino centro di assistenza autorizzato, esibendo lo scontrino di acquisto. (Indirizzo vedi retro)

Descrizione dell'apparecchio

In questo manuale d'uso è descritta la dotazione massima. In base al modello si possono verificare delle differenze nella fornitura (vedi imballaggio).

→ **Figure riportate sulla pagina pieghevole!**



- A1 Presa dell'apparecchio con coperchio
 - A2 Spia di controllo - riscaldamento (ARANCIONE)
 - A3 Spia luminosa (verde) – corrente collegata
 - A4 Interruttore - On
 - A5 Interruttore - Off
 - A6 Tappo di sicurezza
 - A7 Sostegno per accessori
 - A8 Supporto di parcheggio della bocchetta per pavimenti
 - A9 Cavo di allacciamento alla rete con connettore
 - A10 Giranti (2 pz.)
 - A11 Ruota pivottante
 - B1 Pistola vapore
 - B2 Pulsante di sblocco
 - B3 Selettore per quantità di vapore (con sicurezza bambini)
 - B4 Leva vapore
 - B5 Tubo flessibile vapore
 - B6 Spina del tubo vapore
 - C1 Ugello a getto concentrato
 - C2 Spazzola rotonda
 - C3 Ugello Power
 - D1 Bocchetta manuale
 - D2 Foderina di spugna
 - E1 Tubi di prolunga (2 pz.)
 - E2 Pulsante di sblocco
 - F1 Bocchetta pavimenti
 - F2 Fermaglio
 - F3 Panno per pavimenti
 - G1 Accessorio lavavetri
- Opzione**
- H1 Ferro da stiro a vapore
 - H2 Tasto vapore (inferiore)
 - H3 Spia di controllo - riscaldamento (ARANCIONE)
 - H4 Tasto vapore (superiore)
 - H5 Blocco per tasto vapore
 - H6 Regolatore temperatura
 - H7 Spina del tubo vapore

In sintesi

→ **Figure vedi pag. 2**

- 1 Svitare la chiusura di sicurezza e riempire il pulitore a vapore con massimo 1 litro di acqua.
- 2 Avvitare il tappo di sicurezza.
- 3 Inserire la spina del tubo vapore nella presa dell'apparecchio.
- 4 Inserire la spina di alimentazione. Accendere l'apparecchio. Le spie luminose (verde e arancione) sono accese.
- 5 Attendere lo spegnimento della spia arancione.
- 6 Collegare gli accessori alla pistola vapore. Il pulitore a vapore è pronto all'uso.

Norme di sicurezza

⚠ Pericolo

- *E' vietato l'utilizzo in ambienti a rischio di esplosione.*
- *Se l'apparecchio viene usato in zone di pericolo è necessario osservare le disposizioni di sicurezza vigenti.*
- *Non utilizzare l'apparecchio in piscine contenenti acqua.*
- *L'apparecchio non deve essere utilizzato per la pulizia di apparecchi elettrici come ad es. forni, cappe di aspirazione, forni a microonde, televisori, lampade, fon, caloriferi elettrici, ecc.*
- *Verificare il perfetto stato dell'apparecchio e degli accessori prima della messa in funzione. In caso contrario è vietato usarlo. Si prega di controllare in particolare il cavo di alimentazione, il tappo di chiusura di sicurezza ed il tubo vapore.*
- *Far sostituire immediatamente il cavo di allacciamento alla rete danneggiato dal servizio clienti autorizzato/da un elettricista specializzato.*
- *Sostituire immediatamente il tubo vapore danneggiato. Usare esclusivamente un tubo vapore raccomandato dal produttore (codice d'ordinazione: vedi elenco ricambi).*

- *Non toccare mai la spina e la presa con le mani bagnate.*
- *Non usare il vapore per pulire oggetti che contengono sostanze dannose per la salute (p.es. amianto).*
- *Non toccare mai il getto di vapore a distanza ravvicinata e non puntarlo su persone o animali (pericolo di scottature).*

⚠ Attenzione

- *Allacciare l'apparecchio solo ad un collegamento elettrico installato da un installatore elettrico in conformità alla norma IEC 60364.*
- *Collegare l'apparecchio solo a corrente alternata. La tensione deve corrispondere a quella indicata sulla targhetta dell'apparecchio.*
- *Per l'uso all'interno di ambienti umidi, p. es. bagni, collegare l'apparecchio a prese dotate di interruttore differenziale a monte (salvavita).*
- *Prolunghe non adatte possono risultare pericolose. Usare esclusivamente cavi di prolunga protetti contro gli spruzzi d'acqua. Sezione minima: 3x1 mm².*
- *Il collegamento tra il cavo di alimentazione ed il cavo prolunga non deve venire a contatto con l'acqua.*
- *La protezione contro gli spruzzi d'acqua e la resistenza meccanica deve essere garantita anche dopo l'eventuale sostituzione di giunti del cavo di allacciamento alla rete o del cavo di prolunga.*
- *L'operatore deve utilizzare l'apparecchio in modo conforme a destinazione. Deve tener conto delle condizioni presenti in loco e durante il lavoro con l'apparecchio fare attenzione alle persone nelle vicinanze.*
- *Questo apparecchio può essere usato da bambini a partire dagli 8 anni e da persone con limitate capacità fisiche, sensoriali e mentali e con poca esperienza solo se sono sorvegliati o se sono stati istruiti su un uso corretto e sicuro dell'apparecchio e riconoscono i relativi pericoli. Ai bambini non è consentito giocare con l'apparecchio. La pulizia e la manutenzione non deve es-*

sere eseguita dai bambini se non sono sorvegliati.

- *Non lasciare mai l'apparecchio incustodito quando è acceso.*
- *Fare attenzione durante la pulizia di pareti piastrellate in presenza di prese.*

Attenzione

- *Prestare attenzione che il cavo di allacciamento alla rete o il cavo prolunga non vengano danneggiati passandovi sopra, schiacciandoli, tirandoli o simili. Proteggere i cavi di rete contro il caldo eccessivo, olio e spigoli vivi.*
- *Non versare mai solventi, liquidi contenenti solventi o acidi allo stato puro (p.es. detersivi, benzina, diluenti per vernici e acetone) nel serbatoio dell'acqua, in quanto corrodono i materiali dell'apparecchio.*
- *Il piano di appoggio dell'apparecchio deve essere stabile.*
- *Utilizzare e conservare l'apparecchio solo secondo la descrizione o la figura!*
- *Non bloccare la leva vapore durante l'uso.*
- *Proteggere l'apparecchio contro la pioggia. Depositare l'apparecchio soltanto in ambienti chiusi.*

Dispositivi di sicurezza

Attenzione

I dispositivi di sicurezza servono alla protezione dell'utente e non devono essere modificati o essere utilizzati al di fuori della loro funzione.

Pulizia di pavimenti

Prima dell'impiego del pulitore a vapore si raccomanda di scopare o di aspirare il pavimento. Così il pavimento viene liberato già prima della pulizia bagnata da particelle di sporco o sciolte.

Regolatore di pressione

Il regolatore di pressione mantiene costante la pressione della caldaia durante l'uso. Il riscaldamento si spegne al raggiungimento della massima pressione di esercizio nella caldaia. Si riaccende al momento del calo di pressione nella caldaia in seguito all'erogazione di vapore.

Termostato di sicurezza

Se per errore il regolatore di pressione e il termostato della caldaia si guastano l'apparecchio si surriscalda, il termostato di sicurezza provvede allo spegnimento dello stesso. Per il ripristino del termostato di sicurezza rivolgersi al servizio di assistenza clienti KÄRCHER competente.

Tappo di sicurezza

Il tappo di sicurezza protegge la caldaia contro il vapore presente in pressione. In casi di guasto del regolatore di pressione e sovrappressione nella caldaia, la valvola di sovrappressione posta nel tappo di sicurezza si apre e permette al vapore di uscire. Prima di rimettere in funzione l'apparecchio rivolgersi al servizio assistenza clienti KÄRCHER di competenza.

Funzionamento

→ **Figure riportate sulla pagina pieghevole!**



Montaggio degli accessori

Figura **A**

- Introdurre ed agganciare le ruote di guida e da trasporto.
- Aprire la copertura della presa dell'apparecchio.
- Inserire bene la spina del tubo vapore nella presa dell'apparecchio. La spina del tubo deve incastrare.

Per scollegare: Premere verso il basso il coperchio della presa dell'apparecchio e staccare la spina del tubo vapore.

Figura **B** + **C**

- Collegare l'accessorio necessario (vedi capitolo „Uso degli accessori“) con la pistola vapore. A tal fine inserire l'estremità dell'accessorio sulla pistola vapore fino al corretto incastramento del pulsante di sblocco presente sulla pistola vapore.

Figura **D**

- Se necessario utilizzare i tubi rigidi di prolunga. Montare uno o entrambi i tubi prolunga sulla pistola vapore. Inserire l'accessorio desiderato sull'estremità del tubo prolunga.

Smontaggio degli accessori

⚠ **Pericolo**

Quando si staccano gli accessori, possono uscire gocce d'acqua bollente! Non staccare mai gli accessori durante l'erogazione di vapore - Pericolo di scottature!

- Spingere indietro il selettore della quantità di vapore (leva vapore chiusa).
- Figura **E**
Per smontare gli accessori premere il pulsante di sblocco e staccare le parti.

Riempimento del serbatoio

Avviso: *L'utilizzo continuo di acqua distillata reperibile in commercio, rende superflua la decalcificazione dalla caldaia.*

Attenzione

Non usare acqua di condensa ricavata da asciugabiancherie!

Non aggiungere detersivi o altri additivi!

- Svitare tappo di chiusura di sicurezza dall'apparecchio.
- Svuotare completamente la caldaia dall'acqua (vedi figura **F**).
- Versare una quantità massima di 1 litri d'acqua del rubinetto nella caldaia.
Nota: *Se viene impiegata acqua calda si riduce il tempo di riscaldamento.*
- Avvitare fino in fondo il tappo di sicurezza sull'apparecchio.

Accendere l'apparecchio

- Disporre l'apparecchio su un fondo resistente.

Attenzione

L'apparecchio non deve essere trasportato durante gli interventi di pulizia.

- Inserire la spina in una presa elettrica.
- Premere l'interruttore On per accendere l'apparecchio.
Le due spie di controllo devono essere accese.

Attenzione

Accendere l'apparecchio solo se nella caldaia è presente dell'acqua. L'apparecchio potrebbe surriscaldarsi (vedi: Guida alla risoluzione dei guasti).

- Dopo circa 8 minuti la spia luminosa arancione - riscaldamento si spegne. Il pulitore a vapore è pronto all'uso.

Regolazione del vapore

Con il selettore della quantità di vapore si regola la quantità di vapore che fuoriesce. Il selettore ha tre posizioni:



Massima quantità di vapore



Quantità di vapore ridotta



Assenza di vapore - Sicurezza bambini

Nota: In questa posizione la leva del vapore non può essere azionata.

- Posizionare il selettore per quantità di vapore alla quantità necessaria.
- Azionare la leva vapore e puntare la pistola vapore prima su un panno, fino ad ottenere un vapore uniforme.

Nota: Durante l'impiego il dispositivo di riscaldamento del pulitore a vapore si accende ripetutamente per mantenere costante la pressione nella caldaia. La spia luminosa arancione - riscaldamento è accesa.

Aggiungere acqua

Il versamento dell'acqua nella caldaia è necessario quando durante il lavoro la quantità di vapore si riduce e non si ottiene alcun vapore.

Nota: La presenza di pressione, anche minima, nella caldaia impedisce lo sblocco del tappo di sicurezza.

- Premere la leva vapore fino a completa erogazione del vapore. La caldaia dell'apparecchio è a questo punto priva di pressione.
- Premere l'interruttore Off per spegnere l'apparecchio.
- Togliere la spina di alimentazione dalla presa.
- Svitare tappo di chiusura di sicurezza dall'apparecchio.

⚠ Pericolo

La fuoriuscita di una quantità minima di vapore al momento dell'apertura del tappo di sicurezza è normale. Il tappo di sicurezza va pertanto aperto con prudenza. Pericolo di scottature!

- Versare una quantità massima di 1 litri d'acqua del rubinetto nella caldaia.

⚠ Pericolo

Se la caldaia è molto calda esiste il pericolo di scottature, poichè l'aggiunta di acqua può provocare schizzi bollenti. Non aggiungere detersivi o altri additivi!

- Avvitare fino in fondo il tappo di sicurezza sull'apparecchio.
- Inserire la spina in una presa elettrica.
- Premere l'interruttore On per accendere l'apparecchio.
Le due spie di controllo devono essere accese.
- Dopo circa 8 minuti la spia luminosa arancione - riscaldamento si spegne. Il pulitore a vapore è pronto all'uso.

Spegnere l'apparecchio

- Premere l'interruttore Off per spegnere l'apparecchio.
- Togliere la spina di alimentazione dalla presa.
- Premere verso il basso il coperchio della presa dell'apparecchio e staccare la spina del tubo vapore dalla presa dell'apparecchio.

Deposito dell'apparecchio

Figure  - 

- Fissare l'ugello Power sull'ugello a getto concentrato.
- Inserire la bocchetta manuale e l'ugello a getto concentrato sul tubo prolunga.
- Introdurre il tubo prolunga nel sostegno grande per gli accessori.
- Introdurre la spazzola rotonda nel sostegno centrale per gli accessori.
- Agganciare la bocchetta per pavimenti nel supporto di parcheggio.
- Avvolgere il tubo vapore attorno al tubo prolunga ed inserire la pistola vapore nella bocchetta per pavimenti.

Uso degli accessori

Avvisi importanti per l'uso

Rinfresco di tessuti

Prima del trattamento con il pulitore a vapore su tessuti, controllare la loro resistenza al vapore facendo una prova in un punto nascosto: vaporizzare prima, quindi fare asciugare e successivamente verificare l'eventuale modifica dei colori e delle forme.

Pulizia di superfici rivestite o verniciate

Durante la pulizia di superfici verniciate o rivestite di plastica come ad es. mobili della cucina e altri mobili della casa, porte, parquet, si potrebbe staccarsi della cera, del lucido per mobili, rivestimenti in materiale sintetico, vernici o crearsi macchie. Durante la pulizia di queste superfici mettere sotto vapore un panno e strofinare con questo sopra le superfici.

Attenzione

Non puntare mai il vapore su bordi incollati, poiché i listelli incollati si potrebbero staccare. Non usare l'apparecchio per la pulizia di pavimenti in legno o su parquet non sigillati.

Pulizia di vetri

Riscaldare il vetro della finestra in presenza di basse temperature esterne, soprattutto d'inverno, vaporizzando l'intera superficie di vetro. In questo modo si prevengono delle tensioni sulla superficie che determinano la rottura del vetro.

Infine pulire la superficie finestra con boccetta manuale e foderina. Per rimuovere l'acqua utilizzare un accessorio lavavetri oppure asciugare le superfici.

Attenzione

Non orientare il vapore verso i punti sigillati del telaio della finestra per non danneggiarli.

Pistola vapore

La pistola vapore può essere usata anche senza accessori, ad esempio:

- per l'eliminazione di odori e pieghe provenienti da indumenti appesi applicando il vapore da una distanza di 10-20 cm.
- per spolverare le piante. Mantenere in questo caso una distanza di 20-40 cm.
- per spolverare in umido vaporizzando leggermente un panno per poterlo passare sui mobili.

Ugello a getto concentrato

Quanto più vicino questo si trova sul punto sporco tanto maggiore sarà l'effetto pulente poiché la temperatura ed il vapore sono ai massimi livelli alla fuoriuscita dell'ugello.

Particolarmente pratico per la pulizia di punti difficilmente accessibili, giunti, raccordi, scarichi, lavabi, WC, persiane o riscaldamenti. Forti depositi di calcare possono essere trattati con dell'aceto o acido citrico prima della pulizia a vapore facendo agire per 5 minuti.

Spazzola rotonda

La spazzola rotonda può essere montata in alternativa sull'ugello a getto concentrato. Spazzolando è possibile rimuovere più facilmente delle impurità resistenti.

Attenzione

Non adatto per la pulizia di superfici sensibili.

→ Figura 

Fissare la spazzola rotonda sull'ugello a getto concentrato.

Ugello Power

L'ugello Power può essere montato in alternativa sull'ugello a getto concentrato.

Serve ad aumentare la velocità del getto di vapore. Pertanto si adatta per la pulizia dello sporco particolarmente resistente, il soffigiaggio di angoli, giunture ecc.

→ Figura 

Fissare l'ugello Power secondo la spazzola rotonda sull'ugello a getto concentrato.

Bocchetta manuale

Applicare la foderina di spugna sulla bocchetta manuale. Particolarmente adatto per piccole superfici lavabili, cabine doccia e specchi.

Bocchetta pavimenti

Indicato per tutti i rivestimenti lavabili di pareti e pavimenti p.es. pavimenti in pietra, piastrelle e pavimenti in PVC. Pulire lentamente le superfici molto sporche in modo che il vapore possa agire più a lungo.

Avviso: i residui di detergente o emulsioni di trattamento presenti ancora sulla superficie da trattare possono determinare durante la pulizia a vapore degli aloni che in occasione dei successivi trattamenti scompariranno.

→ Figura 

Fissare il panno per pavimenti sulla bocchetta per pavimenti.

- 1 Piegare longitudinalmente il panno per pavimenti e posizionarvi sopra la bocchetta per pavimenti.
- 2 Aprire i fermagli.
- 3 Introdurre le estremità dei panni nelle aperture.
- 4 Chiudere i fermagli.

Attenzione

Non introdurre le dita tra i fermagli.

Parcheggiare la bocchetta per pavimenti

→ Figura 

In caso di interruzione dei lavori agganciare la bocchetta per pavimenti nel sostegno di parcheggio.

Accessorio lavavetri

Impiego:

- Finestre, specchi
 - Superfici vetrate della cabina doccia
 - Altre superfici lisce
- Prima di pulire per la prima volta i vetri con l'apposito accessorio lavavetri, eseguire una pulizia intensa ad effetto sgrassante utilizzando la bocchetta manuale e una foderina di spugna.
- Passare il vapore uniformemente sulla

superficie in vetro da una distanza di circa 20 cm.

- Passare il labbro di gomma dell'accessorio lavavetri sulla superficie vetrata pulendo dall'alto verso il basso. Asciugare il labbro di gomma ed il bordo inferiore del vetro con un panno ad ogni passata.

Ferro da stiro

Pericolo

- Il ferro da stiro a vapore non deve essere utilizzato se è caduto a terra, se riporta danni visibili oppure se non è ermetico.
- **Ferro da stiro a vapore scottante e getto di vapore scottante!** Avvisare le altre persone del pericolo di scottature. Non dirigere mai il getto di vapore verso persone o animali (pericolo di scottature). Non toccare con il ferro da stiro a vapore caldo cavi elettrici oppure oggetti infiammabili.

Attenzione

- Il ferro da stiro a vapore e il suo cavo di alimentazione devono essere fuori portata dei bambini, più giovani di 8 anni, durante il riscaldamento o il raffreddamento.
- Il ferro da stiro a vapore deve essere utilizzato e appoggiato su una superficie stabile.

Nota: Si consiglia di utilizzare l'asse da stiro KÄRCHER con aspirazione attiva del vapore (2.884-933.0). Quest'asse da stiro si adatta in modo ottimale all'apparecchio da Voi acquistato in quanto agevola ed accelera considerevolmente la stiratura. In ogni caso per stirare è necessario usare un panno con fondo di stiratura grigliato, permeabile al vapore.

- Inserire bene la spina del tubo vapore del ferro da stiro nella presa dell'apparecchio. La spina deve innestarsi.
- Accertarsi che nella caldaia del pulitore a vapore sia presente acqua pulita.
- Mettere in funzione il pulitore a vapore secondo la descrizione.
- Attendere che il pulitore a vapore sia pronto all'uso.

Stiratura a vapore

Tutti i tipi di tessuto risultano essere idonei alla stiratura a vapore. Materiali sensibili o stampe devono essere stirati a rovescio o secondo le indicazioni del produttore.

Avvertenza: Per questi tessuti sensibili consigliamo l'utilizzo della piastra antiaderente KÄRCHER BE 6006 (N. ordine 2.860-142.0).

→ Posizionare il regolatore di temperatura del ferro da stiro all'interno dell'area tratteggiata (••/MAX).

→ Quando si spegne la spia di controllo del riscaldamento del ferro da stiro è possibile stirare.

Avviso: La piastra del ferro da stiro deve essere calda. Altrimenti il vapore può formare condense sulla piastra e gocciolare sulla biancheria da stirare.

→ Premere il tasto vapore superiore o il tasto vapore inferiore.

– **Vapore ad intervalli:** Premere il tasto vapore. Il vapore fuoriesce fino a quando si preme il tasto.

– **Vapore continuo:** Tirare indietro il blocco per tasto vapore fino all'aggancio. Il vapore esce di continuo. Per lo sblocco premere in avanti il dispositivo di blocco.

→ Rivolgere il primo getto di vapore all'inizio o dopo le pause verso un panno, finché il vapore esce uniformemente.

→ Il posizionamento verticale del ferro si adatta alla vaporizzazione di tende, vestiti, ecc.

Stiratura a secco

Avviso: Anche durante la stiratura a secco è necessario che nella caldaia sia presente dell'acqua.

→ Impostare il regolatore di temperatura del ferro da stiro conformemente all'indicamento da stirare.

•	Sintetici
••	Lana, seta
•••	Cotone, Lino

Avvertenza: Rispettare le istruzioni di stiro e di lavaggio posti nell'abbigliamento.

→ Quando si spegne la spia di controllo del riscaldamento del ferro da stiro è possibile stirare.

Cura e manutenzione

⚠ Pericolo

Eventuali interventi di manutenzione vanno effettuati ad apparecchio scollegato dalla rete elettrica. Il pulitore a vapore deve essere freddo.

Pulizia della caldaia

Sciacquare la caldaia del pulitore a vapore (max. 10° riempimento caldaia).

→ Riempire la caldaia con acqua e scuoterla energicamente. In modo tale si staccano i residui di calcare che si sono depositati sul fondo della caldaia.

→ Svuotare completamente la caldaia dall'acqua (vedi figura 11).

Decalcificazione della caldaia

Avviso: L'utilizzo continuo di acqua distillata reperibile in commercio, rende superflua la decalcificazione dalla caldaia.

Dato che il calcare si deposita sulle pareti della caldaia, si raccomanda la decalcificazione regolare osservando gli intervalli di seguito indicati (PS=pieni serbatoio):

Durezza	°dH	mmol/l	PS
I acqua dolce	0-7	0-1,3	55
II media	7-14	1,3-2,5	45
III acqua dura	14-21	2,5-3,8	35
IV acqua molto dura	>21	>3,8	25

Avviso: Informarsi sulla durezza dell'acqua presso l'ufficio tecnico comunale oppure l'ente di erogazione idrica locale.

→ Togliere la spina di alimentazione dalla presa.

→ Lasciare raffreddare l'apparecchio.

→ Svitare tappo di chiusura di sicurezza dall'apparecchio.

→ Svuotare completamente la caldaia dall'acqua (vedi figura 11).

⚠ Attenzione

Per escludere danni all'apparecchio usare esclusivamente prodotti autorizzati da KÄRCHER.

- Utilizzare gli stick decalcificanti KÄRCHER per la decalcificazione (n. d'ordine 6.295-047). Prima di applicare la soluzione decalcificante, leggere le istruzioni di dosaggio sulla confezione.

Attenzione

Attenzione durante il riempimento e lo svuotamento del pulitore a vapore. La soluzione decalcificante può aggredire le superfici delicate.

- Versare la soluzione decalcificante nella caldaia e lasciare reagire la soluzione per circa 8 ore.

⚠ Attenzione

Non riavvitare il tappo di sicurezza sull'apparecchio durante il processo di decalcificazione.

Non usare mai il pulitore a vapore a caldaia contenente un prodotto anticalcare.

- Trascorse le 8 ore svuotare completamente la soluzione decalcificante. Nella caldaia dell'apparecchio rimangono sempre quantità residue della soluzione, perciò sciacquare la caldaia due o tre volte con acqua fredda, per eliminare tutti i residui di decalcificante.
- Svuotare completamente la caldaia dall'acqua (vedi figura ■).

Cura degli accessori

Avviso: Il panno per pavimenti e le foderine di spugna vengono forniti già prelavati e possono essere subito utilizzati con il pulitore a vapore.

- Lavare i panni per pavimenti e le foderine in spugna in lavatrice a 60°C. Evitare l'uso di ammorbidenti in modo che lo sporco possa essere assorbito in modo ottimale dai panni. I panni possono essere asciugati nell'asciugabiancheria.

Guida alla risoluzione dei guasti

Spesso i guasti sono riconducibili a cause di poca entità e possono essere eliminati facilmente osservando le seguenti istruzioni. In caso di dubbi o di guasti non riportati qui di seguito si prega di rivolgersi al servizio assistenza autorizzato.

⚠ Pericolo

Eventuali interventi di manutenzione vanno effettuati ad apparecchio scollegato dalla rete elettrica. Il pulitore a vapore deve essere freddo.

Eventuali interventi di riparazione vanno eseguiti esclusivamente dal servizio assistenza autorizzato.

Tempi lunghi di riscaldamento

Presenza di calcare nella caldaia vapore

- Decalcificare la caldaia.

Assenza di vapore

Assenza di acqua nella caldaia vapore.

- Spegnerne l'apparecchio.
- Vedi „Aggiungere acqua“ lato 9.

È impossibile premere la leva vapore

Il dispositivo di blocco / sicurezza bambini blocca la sicura dell'interruttore vapore.

- Spingere in avanti il selettore della quantità di vapore.

Il ferro da stiro a vapore „sputa“ acqua!

- Impostare il termoregolatore ad una temperatura di
- Sciacquare la caldaia del pulitore a vapore o decalcificare.

Dopo pause di stiro dall'apparecchio gocciola acqua.

In caso di lunghe pause di stiro nella tubazione il vapore può condensare.

- Orientare il primo getto di vapore su un panno a parte.

Elevata fuoriuscita di acqua

Caldaia vapore troppo piena.

- Premere la pistola vapore fino a quando fuoriesce meno acqua.

Presenza di calcare nella caldaia vapore

- Decalcificare la caldaia.

Dati tecnici

Collegamento elettrico

Tensione	220-240 V 1~50/60 Hz
----------	-------------------------

Grado di protezione	I
---------------------	---

Grado di protezione	IPX4
---------------------	------

Prestazioni

Potenza calorifica	1800 W
--------------------	--------

Potenza calorifica del ferro da stiro	700 W
--	-------

Pressione di esercizio max.	0,35 MPa
--------------------------------	----------

Tempo di riscaldamento	6 Minuti
------------------------	----------

Quantità di vapore	
--------------------	--

- vapore continuo	50 g/min.
-------------------	-----------

- Getto di vapore max.	110 g/min.
------------------------	------------

Dimensioni

caldaia	1,0 l
---------	-------

Peso (senza accessori)	3,1 kg
------------------------	--------

Larghezza	250 mm
-----------	--------

Lunghezza	382 mm
-----------	--------

Altezza	256 mm
---------	--------

Con riserva di modifiche tecniche!

Inhoud

Algemene instructies	NL	5
Beschrijving apparaat	NL	6
Korte handleiding	NL	6
Veiligheidsinstructies	NL	6
Werking	NL	8
Toepassing van accessoires	NL	10
Onderhoud	NL	12
Hulp bij storingen	NL	13
Technische gegevens	NL	14

Algemene instructies

Beste klant,



Lees vóór het eerste gebruik van uw apparaat deze originele gebruiksaanwijzing, ga navenant te werk en bewaar deze voor later gebruik of voor een latere eigenaar.

Reglementair gebruik

Gebruik de stoomreiniger uitsluitend voor de privé-huishouding. Het apparaat is bestemd voor de reiniging met stoom en kan gebruikt worden met geschikte accessoires zoals beschreven in de gebruiksaanwijzing. Er is geen reinigingsmiddel nodig. Neem daarbij in het bijzonder de veiligheidsinstructies in acht.

Symbolen in de gebruiksaanwijzing

Gevaar

Voor een onmiddellijk dreigend gevaar dat leidt tot ernstige en zelfs dodelijke lichamelijke letsels.

Waarschuwing

Voor een mogelijks gevaarlijke situatie die zou kunnen leiden tot ernstige en zelfs dodelijke lichamelijke letsels.

Voorzichtig

Voor een mogelijks gevaarlijke situatie die kan leiden tot lichte lichamelijke letsels of materiële schade.

Symbolen op het toestel



Stoom

LET OP – verbrandingsgevaar



OPGELET – Gebruiksaanwijzing lezen!



Zorg voor het milieu



Het verpakkingsmateriaal is herbruikbaar. Deponeer het verpakkingsmateriaal niet bij het huishoudelijk afval, maar bied het aan voor hergebruik.



Onbruikbaar geworden apparaten bevatten waardevolle materialen die geschikt zijn voor hergebruik. Lever de apparaten daarom in bij een inzamel-punt voor herbruikbare materialen.

Aanwijzingen betreffende de inhoudsstoffen (REACH)

Huidige informatie over de inhoudsstoffen vindt u onder:

www.kaercher.com/REACH

Leveringsomvang

Het leveringspakket van het apparaat staat op de verpakking afgebeeld. Controleer bij het uitpakken of de inhoud volledig is. Mochten er eventueel accessoires ontbreken of mocht u transportschade constateren, neem dan contact op met uw leverancier.

Reserveonderdelen

Gebruik uitsluitend originele KÄRCHER-onderdelen. Een overzicht van de onderdelen vindt u aan het eind van deze gebruiksaanwijzing.

Garantie

In ieder land zijn de door ons bevoegde verkoopkantoor uitgegeven garantiebepalingen van toepassing. Eventuele storingen aan het apparaat verhelpen wij zonder kosten binnen de garantietermijn, mits een materiaal of fabrieksfout de oorzaak van deze storing is. Neem bij klachten binnen de garantietermijn contact op met uw leverancier of de dichtstbijzijnde klantenservicewerkplaats en neem uw aankoopbewijs mee. (adres zie achterzijde)

Beschrijving apparaat

In deze gebruiksaanwijzing staat de maximale uitrusting omschreven. Afhankelijk van het model zijn er verschillen in de leveringspakketten (zie verpakking).

→ **Afbeeldingen zie uitklapbaar blad!**



- A1 Stopcontact voor apparaat met deksel
 - A2 Controlelampje - Opwarming (ORANJE)
 - A3 Controlelampje (groen) – elektrische verbinding OK
 - A4 Schakelaar – In
 - A5 Schakelaar – Uit
 - A6 Veiligheidssluiting
 - A7 Houder voor accessoires
 - A8 Parkeerhouder voor vloerspuitkop
 - A9 Stroomleiding met stekker
 - A10 Loopwielen (2 stuks)
 - A11 Zwenkwiel
 - B1 Stoomlans
 - B2 Ontgrendeltoets
 - B3 Keuzeschakelaar voor de hoeveelheid stoom (met kinderbeveiliging)
 - B4 Stoomhendel
 - B5 Stoomslang
 - B6 Stoomstekker
 - C1 Puntspuitkop
 - C2 Ronde borstel
 - C3 Powersproeier
 - D1 Handsproeier
 - D2 Badstof-overtrek
 - E1 Verlengbuizen (2 stuks)
 - E2 Ontgrendeltoets
 - F1 Vloersproeier
 - F2 Borgklem
 - F3 Vloerdweil
 - G1 Raamtrekker
- Optie**
- H1 Stoomdruk-strijkijzer
 - H2 Schakelaar Stoom (onderaan)
 - H3 Controlelampje - Opwarming (ORANJE)
 - H4 Schakelaar Stoom (bovenaan)
 - H5 Vergrendeling voor schakelaar Stoom
 - H6 Temperatuurstelling
 - H7 Stoomstekker

Korte handleiding

→ **Afbeeldingen: zie pagina 2**

- 1 Veiligheidssluiting losschroeven en stoomreiniger met max. 1 liter water vullen.
- 2 Veiligheidssluiting dichtdraaien.
- 3 Stoom-stekker in stopcontact voor het apparaat steken.
- 4 Steek de netstekker in de contactdoos. Zet het apparaat aan.
De groene en oranje controlelampjes lichten op.
- 5 Wachten tot het oranje controlelampje uitgaat.
- 6 Accessoire op stoomlans aansluiten. De stoomreiniger is klaar voor gebruik.

Veiligheidsinstructies

⚠ Gevaar

- *U mag het apparaat niet in gebieden met explosiegevaar gebruiken.*
- *Bij het gebruik van het apparaat in gevaarlijk gebied moeten de overeenkomstige veiligheidsvoorschriften in acht genomen worden.*
- *Het apparaat niet in gevulde zwenbaden gebruiken.*
- *Het apparaat mag niet gebruikt worden voor de reiniging van elektrische toestellen zoals bijvoorbeeld ovens, dampkappen, microgolfovens, televisietoestellen, lampen, haardrogers, elektrische verwarmingstoestellen, enz.*
- *Het apparaat en de accessoires voor gebruik controleren op reglementaire staat. Indien zij niet in goede staat verkeren, mag u de apparatuur niet gebruiken. Gelieve in het bijzonder de stroomleiding, de veiligheidssluiting en de stoomslang te controleren.*
- *Een beschadigde stroomleiding onmiddellijk laten vervangen door geautoriseerde klantendienst / bevoegde electricien.*
- *Beschadigde stoomslang onmiddellijk vervangen. U mag alleen een door de fabrikant aanbevolen stoomslang ge-*

bruiken (bestelnummer zie reserveonderdelenlijst).

- Pak de stekker en wandcontactdoos nooit met vochtige handen beet.
- Geen voorwerpen afstomen die stoffen bevatten die gevaarlijk zijn voor de gezondheid (bv. asbest).
- De stoomstraal nooit van dichtbij met de hand aanraken en nooit richten op mensen en dieren (gevaar voor brandwonden).

⚠ Waarschuwing

- U mag het apparaat uitsluitend aansluiten op een wandcontactdoos, die is aangebracht door een elektrotechnische installateur, volgens IEC 60364.
- Gebruik uitsluitend wisselstroom voor het apparaat. De spanning moet overeenkomen met de vermelding op het typeplaatje van het apparaat.
- In vochtige ruimtes, zoals badkamers, het apparaat aansluiten op een stopcontact met een voorgeschakelde aardlekbeveiliging.
- Ongeschikte verlengsnoeren kunnen gevaarlijk zijn. Uitsluitend een spatwaterdicht verlengsnoer met een doorsnede van minimaal 3x1 mm² gebruiken.
- De verbinding van stekker en verlengkabel mag niet in het water liggen.
- Als er verbindingen met het netsnoer of de verlengkabel worden vervangen, moet ervoor worden gezorgd dat de spatwaterbescherming en de mechanische sterkte behouden blijven.
- De gebruiker moet het apparaat voor het juiste doel gebruiken. De gebruiker moet rekening houden met de plaatselijke omstandigheden en speciaal letten op personen die zich in de buurt bevinden.
- Dit apparaat kan bediend worden door kinderen vanaf 8 jaar en door personen met beperkte lichamelijke, gevoelsmatige of mentale capaciteiten of met gebrek aan ervaring en kennis wanneer ze onder toezicht staan en gewezen worden op het veilige gebruik van het apparaat en de daarmee samenhangende gevaren. Kinderen mogen niet met het appa-

raat spelen. De reiniging en het onderhoud mogen niet zonder toezicht uitgevoerd worden door kinderen.

- Laat het apparaat niet zonder toezicht achter zolang het aan staat.
- Opgelet bij de reiniging van betegelde muren met stopcontacten.

Voorzichtig

- Let erop dat het netsnoer of een verlengsnoer niet wordt beschadigd doordat men eroverheen rijdt, ze knikt, er te hard aan trekt of dergelijke. Bescherm de netsnoeren tegen hitte, olie en scherpe randen.
- Giet nooit oplosmiddelen, vloeistoffen die oplosmiddelen bevatten of onverdunde zuren (bv. reinigingsmiddelen, benzine, verfverdunder en aceton) in de watertank omdat deze stoffen materialen in het apparaat aantasten.
- Het apparaat moet op een stevige ondergrond staan.
- Apparaat enkel gebruiken of opbergen volgens de beschrijving resp. afbeelding!
- De stoomhendel tijdens de werking niet vastzetten.
- Het apparaat tegen regen beschermen. Niet buiten opslaan.

Veiligheidsinrichtingen

Voorzichtig

Veiligheidsinrichtingen dienen ter bescherming van de gebruiker en mogen niet worden gewijzigd of omzeild.

Vloeren reinigen

Er wordt aanbevolen om de bodem te veugen of schoon te zuigen vooraleer de stoomreiniger gebruikt wordt. Op die manier wordt de bodem van vuil / losse deeltjes ontdaan vooraleer hij vochtig gereinigd wordt.

Drukregelaar

De drukregelaar houdt de druk in het waterreservoir tijdens het gebruik zoveel mogelijk constant. Het verwarmingselement wordt bij het bereiken van de maximale bedrijfsdruk in het waterreservoir uitgeschakeld en bij een drukvermindering in het waterreservoir door het onttrekken van stoom weer ingeschakeld.

Veiligheidsthermostaat

Mochten de drukregelaar en de ketelthermostaat door een storing uitvallen en het apparaat oververhit raken, dan schakelt de beveiligingsthermostaat het apparaat uit. Wend u voor het resetten van de beveiligingsthermostaat tot de bevoegde Kärcher-klantenservice.

Veiligheidssluiting

De veiligheidssluiting zorgt ervoor dat het waterreservoir bij de optredende stoomdruk dicht blijft. Mocht de drukregelaar defect zijn en er overdruk in het waterreservoir optreden, dan gaat in de veiligheidssluiting een overdrukventiel open en treedt stoom door de sluiting naar buiten.

Wend u voor het opnieuw in gebruik nemen van het apparaat tot de bevoegde KÄRCHER klantenservice.

Werking

→ Afbeeldingen zie uitklapbaar blad!



Accessoires monteren

Afbeelding **A**

- Zwenkwiel en transportwielen aanbrengen en laten vastklikken.
- Deksel van de stekkerdoos van het apparaat openen.
- Stoomstekker stevig in de stekkerdoos van het apparaat steken. Daarbij moet de stekker hoorbaar vastklikken.
Voor het scheiden: deksel van stekkerdoos van het apparaat naar beneden drukken en stoomstekker uit de stekkerdoos van het apparaat trekken.

Afbeelding **B** + **C**

- Nodige accessoires (zie hoofdstuk „Gebruik van de accessoires“) met het stoompistool verbinden. Daartoe het open uiteinde van het accessoire op het stoompistool steken en deze zover op het stoompistool schuiven tot de ontgrendelingsknop van het stoompistool vastklikt.

Afbeelding **D**

- Gebruik de verlengpijpen indien nodig. Daartoe één resp. beide verlengpijpen verbinden met het stoompistool. Benoemd accessoire op het vrije uiteinde van de verlengpijp schuiven.

Accessoires verwijderen

⚠ Gevaar

Bij het verwijderen van accessoires kan heet water naar buiten druppelen! Verwijder een accessoire nooit, terwijl er nog stoom naar buiten komt – Gevaar voor brandwonden!

- Keuzeschakelaar voor de hoeveelheid stoom naar achteren zetten (stoomhendel geblokkeerd).
- Afbeelding **E**
Om de accessoires te verwijderen drukt u de ontgrendelingsknop in en trekt u de onderdelen uit elkaar.

Vullen met water

Opmerking: Bij continu gebruik van in de handel gebruikt gedistilleerd water hoeft u het reservoir niet te ontkalken.

Voorzichtig

Gebruik geen condenswater uit de droogtrommel!

Geen reinigingsmiddel of andere toevoegingen in het reservoir gieten!

- Veiligheidssluiting van het apparaat loschroeven.
- Voorhanden water volledig uit het waterreservoir verwijderen (zie afbeelding **F**).
- Vul het waterreservoir met maximaal 1 liter schoon leidingwater.
Instructie: Warm water verkort de opwarmtijd.
- Veiligheidssluiting opnieuw vast op het apparaat schroeven.

Apparaat inschakelen

→ Plaats het apparaat op een vast ondergrond.

Voorzichtig

Het apparaat mag tijdens het reinigen niet gedragen worden.

- Netstekker in een stopcontact steken.
- Schakelaar - In indrukken om het apparaat in te schakelen.
Beide controlelampjes moeten branden.



Voorzichtig

Het apparaat alleen inschakelen wanneer zich water in het reservoir bevindt. Anders kan het apparaat oververhit raken (zie Het verhelpen van storingen).

- Na ca. 8 minuten dooft het oranje controlelampje - Verwarming.
De stoomreiniger is klaar voor gebruik.

Hoeveelheid stoom regelen

Met de keuzeschakelaar voor de hoeveelheid stoom wordt de naar buiten stromende hoeveelheid stoom geregeld. De keuzeschakelaar heeft drie standen:

-
-  maximale hoeveelheid stoom
 -  gereduceerde hoeveelheid stoom
 -  geen stoom - kinderbeveiliging
-

Instructie: In die stand kan de stoomhendel niet bediend worden.

- Keuzeschakelaar instellen op de eerste hoeveelheid stoom.
- Stoomhendel bedienen en het stoempistool altijd eerst op een doek richten tot de stoom gelijkmatig naar buiten komt.
Instructie: De verwarming van de stoomreiniger schakelt tijdens het gebruik steeds weer in, om voldoende druk in het waterreservoir te behouden. Daarbij licht het oranje controlelampje op - Verwarming.

Water bijvullen

Water in het reservoir moet nagevuld worden wanneer de hoeveelheid stoom tijdens het werk vermindert en er aan het einde geen stoom meer wordt geproduceerd.

Instructie: De veiligheidssluiting kan niet geopend worden, zolang nog sprake is van enige druk in het waterreservoir.

- Stoomhendel induwen tot er geen stoom meer naar buiten komt. Nu heerst in het waterreservoir geen druk meer.
- Schakelaar - Uit indrukken om het apparaat uit te schakelen.
- Trek de stekker uit het stopcontact.
- Veiligheidssluiting van het apparaat los-schroeven.

⚠ Gevaar

Bij het openen van de veiligheidssluiting kan nog een resthoeveelheid stoom ontwijken. Open de veiligheidssluiting voorzichtig, er bestaat gevaar voor verbranding.

- Vul het waterreservoir met maximaal 1 liter schoon leidingwater.

⚠ Gevaar

Bij een heet waterreservoir bestaat gevaar voor verbranding, doordat het water bij het vullen weer naar buiten kan spuiten! Vul het reservoir niet met reinigingsmiddel of enig ander middel!

- Veiligheidssluiting opnieuw vast op het apparaat Schroeven.
- Netstekker in een stopcontact steken.
- Schakelaar - In indrukken om het apparaat in te schakelen.
Beide controlelampjes moeten branden.
- Na ca. 8 minuten dooft het oranje controlelampje - Verwarming.
De stoomreiniger is klaar voor gebruik.

Apparaat uitschakelen

- Schakelaar - Uit indrukken om het apparaat uit te schakelen.
- Trek de stekker uit het stopcontact.
- Deksel van stekkerdoos van het apparaat naar beneden drukken en stoomstekker uit de stekkerdoos van het apparaat trekken.

Apparaat opslaan

Afbeeldingen  - 

- Powersproeier op de puntspuitkop bevestigen.
- Handsproeier en puntspuitkop telkens op een verlengkabel steken.
- Verlengpijpen in de grote houder voor accessoires steken.
- Ronde borstel in de middenste houder voor accessoires steken.
- Vloerspuitkop in de parkeerhouder hangen.
- Stoomslang rond de verlengpijp wikkel en stoompistool in de vloerspuitkop steken.

Toepassing van accessoires

Belangrijke aanwijzingen voor gebruik

Oprissen van textiel

Voor de behandeling met de stoomreiniger altijd op een onopvallende plaat uitproberen of het textiel de behandeling verdraagt: eerst sterk bevochtigen, dan laten drogen en vervolgens controleren op kleur- en vormveranderingen.

Reiniging van gecoate of gelakte oppervlakken

Bij het reinigen van gelakte of met kunststof gecoate oppervlakken zoals bijvoorbeeld keuken- en woonkamermeubelen, deuren, parket kunnen was, meubelpolitoer, kunststof coatings of verf oplossen of kunnen vlekken ontstaan. Bij de reiniging van die oppervlakken een doek kort instomen en daarmee het oppervlak schoonvegen.

Voorzichtig

Stoom niet richten op verlijmde randen aangezien het raamwerk zou kunnen loskomen. Het apparaat niet gebruiken voor het reinigen van onverzegelde hout- of parketvloeren.

Reiniging van glas

Verwarm bij lage buitentemperaturen, vooral in de winter, de vensterruit door het volledige glasoppervlak lichtjes in te stomen. Zo worden spanningen op het oppervlak en de daauit resulterende glasbreuk vermeden.

Vervolgens het venstervlak met de handspuitkop en overtrek reinigen. Gebruik een raamtrekker om het water af te trekken of wrijf de oppervlakken droog.

Voorzichtig

Stoom niet richten op de verzegelde plaatsen van het vensterraam om beschadigingen te voorkomen.

Stoompistool

U kunt het stoompistool zonder accessoire gebruiken, bijvoorbeeld:

- voor het verwijderen van geuren en vouwen in hangende kledingstukken door te stomen vanop een afstand van 10-20 cm.
- voor het afstoffen van planten. Hierbij een afstand van 20-40 cm bewaren.
- voor het vochtige afstoffen door een doek kort te bevochtigen en de meubelen ermee af te stoffen.

Puntspuitkop

Hoe dichter die bij de verontreinigde plaats gebracht wordt, hoe hoger de reinigende werking aangezien temperatuur en stoom aan de uitlaatopening het hoogst zijn. Bijzonder praktisch voor het reinigen van moeilijk bereikbare plaatsen, voegen, armaturen, afvoerbuizen, lavabo's, wc's, jaloezieën of radiatoren. Sterke kalkafzettingen kunnen voor de stoomreiniging met azijn of citroenzuur bedruppeld worden, 5 minuten laten inwerken, vervolgens afstomen.

Ronde borstel

De ronde borstel kan gemonteerd worden als aanvulling van de puntspuitkop. Door te borstelen, kunnen daardoor hardnekkige vuilafzettingen makkelijker verwijderd worden.

Voorzichtig

Niet geschikt voor de reiniging van gevoelige oppervlakken.

→ Afbeelding 

Ronde borstel op puntspuitkop bevestigen.

Powersproeier

De powersproeier kan gemonteerd worden als aanvulling van de puntspuitkop.

De power-spuitkop verhoogt de uitstroomsnelheid van de stoom. Daarom is hij uitermate geschikt voor het reinigen van zeer hardnekkig vuil, het schoonblazen van hoeken, voegen, e.d..

→ Afbeelding 

Powersproeier op de puntspuitkop monteren zoals de ronde borstel.

Handsproeier

Gelieve de frotté-overtrek over de handsproeier te trekken. Bijzonder geschikt voor kleine afwasbare oppervlakken, douchecabines en spiegels.

Vloerspuitkop

Geschikt voor alle afwasbare wand- en vloerbedekkingen, bv. steen, tegels en pvc. Werk op sterk vervuilde oppervlakken langzaam, zodat de stoom langer kan inwerken.

Instructie: Resten van reinigingsmiddelen of verzorgingsemulsies die op het te reinigen oppervlak achtergebleven zijn, zouden bij de stoomreiniging markeringen kunnen ontstaan die bij herhaaldelijk gebruik echter verdwijnen.

→ Afbeelding 

Vloerdweil bevestigen op de vloerspuitkop.

- 1 Vloerdweil in de lengte vouwen en de vloerspuitkop erop zetten.
- 2 Klemmen openen.
- 3 Uiteinden van de dweil in de openingen leggen.
- 4 Klemmen sluiten.

Voorzichtig

Vingers niet tussen de klemmen steken.

Vloerspuitkop parkeren

→ Afbeelding 

Bij een onderbreking van het werk de vloerspuitkop in de parkeerhouder hangen.

Raamtrekker

Toepassing:

- Ramen, spiegels
 - Glasoppervlakken van douchecabines
 - overige gladde oppervlakken
- Voer voor de eerste reiniging met de raamtrekker een vetoplossende basisreiniging uit met de handspuitkop en een badstof-overtrek.
- Besproei het glasoppervlak gelijkmatig met stoom van een afstand van ca. 20 cm.
- Trek het rubber van de raamtrekker baansgewijs van boven naar beneden over het glasoppervlak. Veeg de rubberstrip en de onderste rand van het raam na iedere baan droog met een doek.

Strijkijzer

 **Gevaar**

■ Wanneer het stoomstrijkijzer gevallen is, mag het niet gebruikt worden indien zichtbare schade is ontstaan of wanneer het apparaat lekt.

■ **Heet stoomstrijkijzer en hete stoomstraal!** Andere personen wijzen op eventueel verbrandingsgevaar. Nooit de stoomstraal op personen of dieren richten (verbrandingsgevaar). Met het hete stoomstrijkijzer geen elektrische leidingen of brandbare voorwerpen aanraken.

 **Waarschuwing**

- Het stoomstrijkijzer en de aansluitkabel moeten tijdens het verwarmen of afkoelen buiten bereik zijn van kinderen jonger dan 8 jaar.
- Het stoomstrijkijzer moet gebruikt en opgeborgen worden op een stabiele ondergrond.

Instructie: Wij adviseren het gebruik van de KÄRCHER-strijktafel met actieve stoomafzuiging (2.884-933.0). Deze strijktafel is optimaal op het door u aangeschafte apparaat afgestemd. Daardoor verloopt het strijken aanmerkelijk lichter en sneller. In ieder geval moet u hiervoor een strijktafel met dampdoorlatende, roosterachtige strijkondergrond gebruiken.

- Stoomstekker van het strijkijzer vast in de contactdoos van het apparaat steken. Daarbij moet de stekker hoorbaar vastklikken.
- Vergewis u ervan dat er vers leidingwater in het waterreservoir van de stoomreiniger zit.
- De stoomreiniger volgens de beschrijving in werking stellen.
- Wachten tot de stoomreiniger bedrijfsklaar is.

Stoomstrijken

Vele soorten textiel zijn geschikt om met stoom te strijken. Gevoelige stoffen of applicaties moeten op de achterkant dan wel volgens de kledingvoorschriften gestreken worden.

Instructie: Voor die gevoelige textielsoorten raden wij het gebruik van de KÄRCHER-antikleef-strijkzool BE 6006 aan (bestelnr. 2.860-142.0).

- Stel de temperatuurregeling van het strijkijzer binnen het gearceerde gebied in (•••/MAX).
- Zodra het controlelampje voor de verwarming van het stoomstrijkijzer dooft, kan u beginnen te strijken.

Waarschuwing: De zool van het strijkijzer moet heet zijn, zodat de stoom niet op de zool condenseert en op het strijkgoed druppelt.

- Bedien de schakelaar Stoom bovenaan of Stoom onderaan.

- **Stoom onderbreken:** Schakelaar Stoom indrukken. Er komt stoom naar buiten zolang de schakelaar ingedrukt wordt.

- **Continu stomen:** Vergrendeling voor schakelaar Stoom naar achteren trekken tot hij vastklikt. Er komt permanent stoom naar buiten. Om te beëindigen, de vergrendeling naar voren duwen.
- Richt de eerste stoomstoot aan het begin van het strijken of na onderbrekingen op een doek tot de stoom gelijkmatig naar buiten komt.
- U kunt het strijkijzer voor het met stoom bewerken van gordijnen, kleren, e.d. ook verticaal houden.

Droogstrijken

Waarschuwing: Ook bij het droogstrijken moet er water in de ketel zijn.

- Stel de temperatuur van het strijkijzer in, afhankelijk van het te bewerken kledingstuk.

•	Synthetisch
••	Wol, zijde
•••	Katoen, linnen

Instructie: Neem a.u.b. de strijk- en wasinstructies op het kledingstuk in acht.

- Zodra het controlelampje voor de verwarming van het stoomstrijkijzer dooft, kan u beginnen te strijken.

Onderhoud

⚠ Gevaar

Onderhoudswerkzaamheden alleen uitvoeren bij uitgetrokken netstekker en afgekoelde stoomreiniger.

Uitspoelen van het waterreservoir

Spoel het waterreservoir na maximaal iedere 10e keer vullen goed uit.

- Vul het waterreservoir met water en schud krachtig. Daardoor lossen kalkresten op, die zich op de bodem van het waterreservoir hebben afgezet.
- Voorhanden water volledig uit het waterreservoir verwijderen (zie afbeelding ■).

Ontkalken van het waterreservoir

Opmerking: Bij continu gebruik van in de handel gebruikt gedistilleerd water hoeft u het reservoir niet te ontkalken.

Omdat zich ook op de wand van het waterreservoir kalk afzet, adviseren wij, het waterreservoir telkens na de volgende intervallen te ontkalken (vw = vullingen waterreservoir):

Waterhardheid	° dH	mmol/l	vw
I zacht	0- 7	0-1,3	55
II middelhard	7-14	1,3-2,5	45
III hard	14-21	2,5-3,8	35
IV zeer hard	>21	>3,8	25

Opmerking: Over de hardheid van uw water kunt u bij uw waterleidingbedrijf of stedelijk waterbedrijf informatie opvragen.

- Trek de stekker uit het stopcontact.
- Apparaat laten afkoelen.
- Veiligheidssluiting van het apparaat losschroeven.
- Voorhanden water volledig uit het waterreservoir verwijderen (zie afbeelding ■■).

⚠ Waarschuwing

Gebruik uitsluitend producten die door Kärcher zijn vrijgegeven, om iedere beschadiging van het apparaat uit te sluiten.

- Gebruik voor het ontkalken de ontkalkingstaafjes van KÄRCHER (bestel-nr. 6.295-047). Neem bij het aanbrengen van de ontkalkingsoplossing de doseer-instructies op de verpakking in acht.

Voorzichtig

Wees voorzichtig bij het vullen en legen van de stoomreiniger. De ontkalkingsoplossing kan kwetsbare oppervlakken aantasten.

- Vul het waterreservoir met de ontkalkingsoplossing en laat de oplossing ca. 8 uren inwerken.

⚠ Waarschuwing

Tijdens het ontkalken de veiligheidssluiting niet op het apparaat Schroeven.

De stoomreiniger niet gebruiken, zolang er zich nog ontkalkingsmiddel in het waterreservoir bevindt.

- Na 8 uur de oplossing volledig uit het reservoir gieten. Er blijft daarbij nog een

restje oplossing in het waterreservoir achter; spoel daarom het reservoir twee tot drie keer met koud water uit, om alle resten ontalker te verwijderen.

- Voorhanden water volledig uit het waterreservoir verwijderen (zie afbeelding ■■).

Onderhoud van accessoires

Opmerking: Vloerdweil en badstof-overtrek zijn reeds voorgewassen en kunnen direct voor werkzaamheden met de stoomreiniger worden gebruikt.

- Was verontreinigde vloerdweilen en badstof-overtrekken bij 60 °C in de wasmachine. Gebruik daarbij geen wasverzachter, zodat de doeken het vuil goed blijven opnemen. De doeken kunnen in de droogtrommel.

Hulp bij storingen

Storingen hebben vaak een eenvoudige oorzaak die u met behulp van het volgende overzicht zelf kunt oplossen. Bij twijfel of bij storingen die niet worden vermeld kunt u zich wenden tot de erkende klantendienst.

⚠ Gevaar

Onderhoudswerkzaamheden alleen uitvoeren bij uitgetrokken netstekker en afgekoelde stoomreiniger.

Reparaties aan het apparaat mogen alleen worden uitgevoerd door een erkende klantendienst.

Lange opwarmtijd

Kalkaanslag in het reservoir

→ Reservoir ontkalken.

Geen stoom

Geen water in reservoir.

→ Apparaat uitschakelen.

→ Zie „Water bijvullen“ pagina 9.

Stoomhendel kan niet worden ingedrukt

Stoomhendel is beveiligd met vergrendeling / kinderbeveiliging.

→ Keuzeschakelaar voor de hoeveelheid stoom in de voorste stand zetten.

Stoomstrijkijzer „spuwt“ water!

→ Temperatuurregelaar op trap ... instellen.

→ Waterreservoir van de stoomreiniger uitspoelen of ontkalken.

Na onderbrekingen komen

waterdruppels uit het stoomstrijkijzer.

Bij langere onderbrekingen kan stoom in de stoomleiding condenseren.

→ De eerste stoomstoot moet op een apart stuk stof worden gericht.

Hoog waterverlies

Stoomreservoir te vol.

→ Stoompistool indrukken tot minder water naar buiten treedt.

Kalkaanslag in het reservoir

→ Reservoir ontkalken.

Technische gegevens

Stroomaansluiting

Spanning 220-240 V
1~50/60 Hz

Beschermingsklasse I

Veiligheidsklasse IPX4

Capaciteit

Verwarmingcapaciteit 1800 W

Verwarmingcapaciteit 700 W

Strijkijzer

Maximale bedrijfsdruk 0,35 MPa

Opwarmtijd 6 Minuten

Stoomhoeveelheid

- Continu stomen 50 g/min.

- Stoomstoot max. 110 g/min.

Afmetingen

Stoomreservoir 1,0 l

Gewicht (excl. accessoires) 3,1 kg

Breedte 250 mm

Lengte 382 mm

Hoogte 256 mm

Technische veranderingen voorbehouden!

Índice de contenidos

Indicaciones generales	ES	5
Descripción del aparato	ES	6
Descripción breve	ES	6
Indicaciones de seguridad	ES	6
Funcionamiento	ES	8
Empleo de los accesorios	ES	10
Cuidados y mantenimiento	ES	13
Ayuda en caso de avería	ES	14
Datos técnicos	ES	14

Indicaciones generales

Estimado cliente:



Antes del primer uso de su aparato, lea este manual original, actúe de acuerdo a sus indicaciones y guárdelo para un uso posterior o para otro propietario posterior.

Uso previsto

Utilice la limpiadora a vapor exclusivamente para el uso particular.

El aparato está destinado a la limpieza con vapor y se puede utilizar con accesorios apropiados como los que se indican en este manual de instrucciones. No es necesario ningún detergente. Es importante que respete las indicaciones de seguridad.

Símbolos del manual de instrucciones

Peligro

Para un peligro inminente que acarrea lesiones de gravedad o la muerte.

Advertencia

Para una situación que puede ser peligrosa, que puede acarrear lesiones de gravedad o la muerte.

Precaución

Para una situación que puede ser peligrosa, que puede acarrear lesiones leves o daños materiales.

Símbolos en el aparato



Vapor

ATENCIÓN – Existe peligro de escaldamiento



ATENCIÓN - ¡Leer el manual de instrucciones!

Protección del medio ambiente



Los materiales de embalaje son reciclables. Por favor, no tire el embalaje a la basura doméstica; en vez de ello, entréguelo en los puntos oficiales de recogida para su reciclaje o recuperación.



Los aparatos viejos contienen materiales valiosos reciclables que deberán ser entregados para su aprovechamiento posterior. Por este motivo, entregue los aparatos usados en los puntos de recogida previstos para su reciclaje.

Indicaciones sobre ingredientes (REACH)

Encontrará información actual sobre los ingredientes en:

www.kaercher.com/REACH

Volumen del suministro

El contenido de suministro de su aparato está ilustrado en el embalaje. Verifique durante el desembalaje que no falta ninguna pieza.

En caso de detectar que faltan accesorios o que han surgido daños durante el transporte, informe a su distribuidor.

Piezas de repuesto

Emplear únicamente repuestos originales de KÄRCHER. Al final de este manual de instrucciones encontrará un listado resumido de repuestos.

Garantía

En todos los países rigen las condiciones de garantía establecidas por nuestra empresa distribuidora. Las averías del aparato serán subsanadas gratuitamente dentro del periodo de garantía, siempre que se deban a defectos de material o de fabricación. En un caso de garantía, le rogamos que se dirija con el comprobante de compra al distribuidor donde adquirió el aparato o al servicio al cliente autorizado más próximo a su domicilio.

(La dirección figura al dorso)

Descripción del aparato

En este manual de instrucciones se describe el equipamiento máximo. Según el modelo, hay diferencias en el contenido suministrado (véase embalaje).

→ **Ilustraciones, véase la contraportada.**



- A1 Toma de corriente del aparato con recubrimiento
- A2 Piloto de aviso - calefacción (NARANJA)
- A3 Piloto de control (verde) de tensión de red disponible
- A4 Interruptor - ON
- A5 Interruptor - OFF
- A6 Cierre de seguridad
- A7 Soporte para accesorios
- A8 Soporte de estacionamiento para la boquilla de suelos
- A9 Cable de conexión a red y enchufe de red
- A10 Ruedas (2 unidades)
- A11 Rodillo de dirección
- B1 Pistola aplicadora de vapor
- B2 Tecla de desbloqueo
- B3 Selector de cantidad de vapor (con seguro para niños)
- B4 Palanca del vapor
- B5 Manguera de vapor
- B6 Conector de vapor
- C1 boquilla de chorro concentrado
- C2 cepillo circular
- C3 boquilla de aumento de la velocidad de salida del vapor
- D1 boquilla de limpieza manual
- D2 Funda de rizo

- E1 Tubos de prolongación (2 unidades)
- E2 Tecla de desbloqueo
- F1 Boquilla barredora de suelos
- F2 Pinza de sujeción
- F3 Paño del suelo
- G1 Dispositivo de extracción para ventanas y superficies acristaladas

Opción

- H1 Presión de vapor de la plancha
- H2 Interruptor de vapor (abajo)
- H3 Piloto de aviso - calefacción (NARANJA)
- H4 Interruptor de vapor (arriba)
- H5 Bloqueo para el interruptor de vapor
- H6 regulador de temperatura
- H7 Conector de vapor

Descripción breve

→ **Ilustraciones, véase la página 2**

- 1 Desenroscar el cierre de seguridad y llenar la limpiadora a vapor con un máximo de 1 litro de agua.
- 2 Atornillar el cierre de seguridad.
- 3 Enchufar el conector de vapor en la toma de corriente.
- 4 Enchufe la clavija de red. Conexión del aparato.
Los pilotos de control verdes y naranja se encienden.
- 5 Esperar hasta que se apague la lámpara de control color naranja.
- 6 Conecte el accesorio.
El dispositivo limpiador de vapor está listo para usar.

Indicaciones de seguridad

⚠ Peligro

- *Está prohibido usar el aparato en zonas en las que exista riesgo de explosiones.*
- *Para usar el aparato en zonas de peligro deben cumplirse las normas de seguridad correspondientes.*
- *No utilizar el aparato en piscinas que contengan agua.*
- *El aparato no se puede utilizar para limpiar aparatos eléctricos, como hornos, campanas extractoras, microondas, televisores, lámparas, secadores, calefacciones eléctricas etc.*

- *Antes de emplear el aparato y los accesorios, compruebe que están en perfecto estado. Si no está en perfecto estado, no debe utilizarse. Por favor, compruebe especialmente la toma de corriente, el cierre de seguridad y el tubo de vapor.*
- *Si el cable de conexión a la red estuviera dañado, debe pedir inmediatamente a un electricista especializado del servicio técnico autorizado que lo sustituya.*
- *Cambiar inmediatamente el tubo de vapor dañado. Sólo debe utilizarse una manguera de vapor recomendada por el fabricante (para el nº de pedido ver lista de piezas de repuesto).*
- *No toque nunca el enchufe de red o la toma de corriente con las manos mojadas.*
- *No rocíe objetos que puedan contener sustancias nocivas para la salud (p. ej., asbesto).*
- *No toque nunca de cerca el chorro de vapor ni lo ponga al alcance de personas o animales (peligro de escaldamiento).*

⚠ Advertencia

- *El aparato sólo debe estar conectado a una conexión eléctrica que haya sido realizada por un electricista de conformidad con la norma CEI 60364.*
- *Conecte el aparato únicamente a corriente alterna. La tensión tiene que corresponder a la indicada en la placa de características del aparato.*
- *En habitaciones húmedas, p. e. baños, conecte el aparato sólo en enchufes con un interruptor de protección de corriente de defecto.*
- *El uso de cables de prolongación inadecuados puede resultar peligroso. Utilizar sólo un prolongador de protección contra los chorros de agua con un corte transversal de 3x1 mm².*
- *La conexión de enchufe y cable alargador no deben sumergirse en agua.*
- *Al reemplazar los acoplamientos en el cable de conexión a la red o cable prolongador deben permanecer garantiza-*

das la protección contra los chorros de agua y la resistencia mecánica.

- *El usuario deberá utilizar el aparato de conformidad con sus instrucciones. Deberá tener en cuenta las condiciones locales y tener cuidado de no causar daños a las personas que se encuentren en las proximidades cuando use el aparato.*
- *Este aparato puede ser usado por niños a partir de los 8 años y por personas con discapacidades físicas, sensoriales o psíquicas con poca experiencia y conocimientos, si lo hacen bajo supervisión o han sido informadas de cómo operar el aparato de forma segura y conocen los riesgos que implica. Los niños no pueden jugar con el aparato. Los niños no pueden realizar la limpieza ni el mantenimiento sin supervisión.*
- *No deje nunca el aparato sin vigilancia mientras esté en funcionamiento.*
- *Cuidado al limpiar paredes alicatadas con enchufes.*

Precaución

- *Debe tener cuidado de no dañar ni estropear el cable de conexión a red y el cable de prolongación por pisarlos, aplastarlos, tirar de ellos, u otras acciones similares. Proteja los cables de red del calor, el aceite y los bordes afilados.*
- *No echar nunca en el depósito de agua disolventes, líquidos que contengan disolventes o ácidos sin diluir (por ejemplo: detergentes, gasolina, diluyentes cromáticos y acetona), ya que atacan a los materiales utilizados en el aparato.*
- *El aparato debe estar situado sobre una base estable.*
- *Operar y almacenar el aparato sólo de acuerdo con la descripción o la ilustración.*
- *Durante el funcionamiento, la palanca de vapor no debe estar bloqueada.*
- *Proteger el aparato de la lluvia. No almacenarlo en exteriores.*

Dispositivos de seguridad

Precaución

Los dispositivos de seguridad sirven para proteger al usuario y no se deben modificar o ignorar.

Limpieza de superficies de pisos

Se recomienda barrer o aspirar el suelo antes de usar la limpiadora de vapor. Así se eliminará la suciedad/las partículas sueltas del suelo antes de la limpieza en húmedo.

Regulador de presión

El regulador de presión permite mantener la presión de la caldera constante durante el funcionamiento. La calefacción se desconecta cuando en la caldera se alcanza la presión máxima de servicio y se vuelve a conectar cuando la presión de la caldera cae a causa del consumo de vapor que se produce.

Termostato de seguridad

Si el regulador de presión está averiado y el termostato de la caldera está desconectado y se sobrecalienta, será el termostato de seguridad el que se ocupe de desconectar el aparato. Para el rearme del termostato de seguridad, póngase en contacto con el Servicio Técnico de Kärcher.

Cierre de seguridad

El cierre de seguridad cierra la caldera, oponiéndose a la presión existente del vapor. En caso de que el regulador de presión estuviera averiado y se produjera sobrepresión en la caldera se abriría en el cierre de seguridad una válvula de sobrepresión y el vapor saldría por el cierre.

Antes de volver a poner el aparato en funcionamiento, póngase en contacto con el Servicio Técnico de KÄRCHER.

Funcionamiento

→ Ilustraciones, véase la contraportada.



Montaje de los accesorios

Figura **A**

- Introducir y encajar la ruedas y las ruedas de transporte.
- Abrir la cubierta del enchufe del aparato.
- Empalme el conector de vapor en la toma de vapor del aparato. Al hacerlo tiene que oírse que el conector encajar. *Para separar:* apriete hacia abajo la tapa de la toma de corriente del aparato y saque el conector de vapor de la toma de corriente del aparato.

Imagen **B** + **C**

- Conectar los accesorios necesarios (véase el capítulo "Aplicación de los accesorios") con la pistola de vapor. Para ello meta el extremo abierto del accesorio en la pistola aplicadora de vapor y deslícelo por la pistola aplicadora de vapor hasta que encaje la tecla de desbloqueo de la pistola.

Figura **D**

- Si fuera necesario, emplee los tubos de prolongación. Para ello, conecte uno o ambos tubos de prolongación a la pistola aplicadora de vapor. Acoplar los accesorios necesarios al extremo libre del tubo de prolongación.

Desacoplamiento de los accesorios

⚠ Peligro

Tenga cuidado al desacoplar los accesorios, ya que puede gotear agua caliente de ellos. No desacople nunca los accesorios mientras salga vapor - ¡Peligro de escaldamiento!

- Colocar hacia atrás el selector de cantidad de vapor (palanca de vapor bloqueada).
- Figura **E**
Para desacoplar los accesorios, pulse la tecla de desbloqueo y tire de las piezas.

Llenado de agua

Indicación: Si se emplea continuamente una agua destilada de las habituales en el mercado, no es necesario descalcificar la caldera.

Precaución

No utilice agua condensada de la secadora de ropa.

No agregue detergente ni ningún otro tipo de aditivo.

→ Desatornille el cierre de seguridad del aparato.

→ Vaciar totalmente la caldera de agua (véase la ilustración )

→ Llene la caldera con 1 litro de agua fresca potable como máximo.

Nota: El empleo de agua caliente reduce el tiempo que tarda el agua en calentarse.

→ Vuelva a atornillar el cierre de seguridad en el aparato.

Conexión del aparato

→ Coloque el aparato sobre una base firme.

Precaución

No debe llevar el aparato durante el trabajo de limpieza.

→ Enchufar la clavija de red a una toma de corriente.

→ Pulse el interruptor en ON para conectar el aparato.

Ambos pilotos de control deben estar encendidos.

Precaución

Conecte sólo el aparato si hay agua en la caldera. De lo contrario, el aparato podría sobrecalentarse (véase la ayuda para las averías).

→ Esperar unos 8 minutos hasta que se apague la lámpara de control naranja - calefacción.

El dispositivo limpiador de vapor está listo para usar.

Regulación del caudal de vapor

Con el selector de cantidad de vapor se regula la cantidad de vapor que fluye. El selector tiene tres posiciones:



caudal de vapor máximo



caudal de vapor reducido



no hay vapor -seguro para niños

Nota: En esta posición no se puede accionar la palanca de vapor.

→ Colocar el selector en la posición de la cantidad de vapor deseada.

→ Cuando accione la palanca de vapor oriente primero la pistola aplicadora de vapor hacia un paño hasta que el vapor salga uniformemente.

Nota: La calefacción del dispositivo limpiador de vapor se conecta repetidas veces durante el funcionamiento con objeto de mantener constante la presión de la caldera. Al hacerlo se enciende el piloto de control naranja - calefacción.

Rellenado del depósito con agua

Es necesario rellenar agua en la caldera si la cantidad de vapor se reduce al trabajar y al final no sale más vapor.

Nota: El cierre de seguridad no podrá abrirse mientras la caldera tenga aún una presión baja.

→ Presione la palanca de vapor hasta que no salga más vapor. De este modo, se elimina la presión de la caldera del aparato.

→ Pulse el interruptor en OFF para desconectar el aparato.

→ Saque el enchufe de la toma de corriente.

→ Desatornille el cierre de seguridad del aparato.

Peligro

Al abrir el cierre de seguridad, es posible que salga vapor residual. Por ello, abra el cierre de seguridad con mucho cuidado, ya que corre peligro de sufrir quemaduras.

→ Llene la caldera con 1 litro de agua fresca potable como máximo.

⚠ Peligro

Si la caldera está caliente, corre peligro de sufrir quemaduras con las salpicaduras de agua que pueden producirse durante el llenado. No agregue detergente ni ningún otro tipo de aditivo.

- ➔ Vuelva a atornillar el cierre de seguridad en el aparato.
- ➔ Enchufar la clavija de red a una toma de corriente.
- ➔ Pulse el interruptor en ON para conectar el aparato.
Ambos pilotos de control deben estar encendidos.
- ➔ Esperar unos 8 minutos hasta que se apague la lámpara de control naranja - calefacción.
El dispositivo limpiador de vapor está listo para usar.

Desconexión del aparato

- ➔ Pulse el interruptor en OFF para desconectar el aparato.
- ➔ Saque el enchufe de la toma de corriente.
- ➔ Apriete hacia abajo la tapa de la toma de corriente del aparato y saque el conector de vapor de la toma de corriente del aparato.

Almacenamiento del aparato

Ilustraciones **G** - **H**

- ➔ Fijar la boquilla para aumentar la velocidad de salida de vapor a la boquilla de chorro concentrado.
- ➔ Insertar la boquilla manual y la boquilla de chorro concentrado en un tubo de prolongación cada una.
- ➔ Insertar los tubos de prolongación en los soportes grandes para accesorios.
- ➔ Insertar los cepillos circulares en el soporte central para accesorios.
- ➔ Colgar la boquilla para suelos en el soporte de aparcamiento.
- ➔ Enrollar la manguera de vapor alrededor de los tubos de prolongación e insertar la pistola de vapor en la boquilla para suelos.

Empleo de los accesorios

Instrucciones de uso importantes

Refrescar materiales textiles

Antes del tratamiento con el limpiador a vapor, comprobar la tolerancia de los tejidos en una zona oculta: Primero aplicar una gran cantidad de vapor, después dejar secar y a continuación comprobar si hay modificación en el color o la forma.

Limpieza de superficies recubiertas con una capa protectora o barnizadas

Al limpiar superficies lacadas o con revestimiento sintético, como muebles de cocina o salón, puertas, parqué se puede soltar la cera, el producto tratante para muebles, los revestimientos de plástico o el color o bien dejar manchas. Para limpiar estas superficies, aplicar vapor con un paño sobre la superficie.

Precaución

No proyecte el chorro de vapor sobre bordes encolados, ya que la cola podría disolverse por efecto del vapor. No emplee el dispositivo limpiador de vapor en suelos de madera o parqué que no estén sellados.

Limpieza de ventanas y superficies acristaladas

Caliente las ventanas previamente en caso de bajas temperaturas exteriores, sobre todo en invierno. Para ello aplique algo de vapor en toda la superficie de cristal. De este modo se evitarán tensiones en la superficie que puedan provocar roturas de cristal.

A continuación se puede limpiar la superficie de la ventana con la boquilla manual y la funda. Para quitar el agua utilizar un limpiacristales o secar las superficies con un paño.

Precaución

No aplicar el chorro de vapor sobre zonas selladas del bastidor de la ventana para no dañarlas.

Pistola aplicadora de vapor

La pistola aplicadora de vapor también puede utilizarse sin accesorios, por ejemplo:

- para eliminar olores y arrugas de ropa que cuelgue, aplicar vapor desde una distancia de 10-20 cm.
- para eliminar el polvo de plantas. Mantenga una distancia de 20-40 cm.
- para quitar el polvo en húmedo, para ello se aplica algo de vapor en un paño y se frota los muebles con él.

Boquilla de chorro concentrado

Cuando más cerca esté de la zona sucia, mayor será el efecto de limpieza, ya que la temperatura y el vapor son más altos en la salida de la boquilla. Muy práctico para limpiar zonas de difícil acceso, juntas, guarniciones, desagües, lavabos, WC, persianas y radiadores. Se puede echar vinagre o ácido cítrico sobre los depósitos grandes de cal antes de limpiar con vapor, dejar actuar durante 5 minutos, después echar vapor.

Cepillo circular

El cepillo redondo se puede montar como complemento de la boquilla de chorro puntual. Mediante el cepillado se puede eliminar fácilmente la suciedad más difícil.

Precaución

No apto para la limpieza de superficies delicadas.

→ Figura 10

Fijar el cepillo redondo en la boquilla de chorro puntual.

boquilla de aumento de la velocidad de salida del vapor

La boquilla para aumentar la velocidad de salida de vapor se puede montar como complemento de la boquilla de chorro puntual. Esta boquilla permite aumentar la velocidad a la que fluye el vapor. Por eso es apta para la limpieza de suciedad muy incrustada, soplar en esquinas, juntas etc.

→ Figura 11

Fijar la boquilla para ampliar la salida de vapor de acuerdo con el cepillo redondo sobre la boquilla de chorro puntual.

Boquilla de limpieza manual

Cubra la boquilla con la funda de rizo. Ideal para superficies pequeñas lavables, cabinas de ducha y espejos.

Boquilla barredora de suelos

Apto para pavimentos y paredes lavables, como suelos de piedra, azulejos y PVC. Al limpiar superficies muy sucias, pase la boquilla lentamente para que el vapor pueda actuar durante más tiempo.

Nota: *los restos de detergente que aún se encuentren en las superficies a limpiar, podrían provocar estrías al limpiar con el vapor, pero desaparecen tras varios usos.*

→ Figura 12

Fijar el paño para suelos a la boquilla para suelos.

- 1 Doblar el paño para suelos a lo largo y colocar la boquilla para suelos encima de él.
- 2 Abrir las pinzas de sujeción.
- 3 Colocar los extremos de los paños en los orificios y tensar.
- 4 Cierre las pinzas de sujeción.

Precaución

No colocar los dedos entre las pinzas.

Aparque la boquilla barredora de suelos

→ Figura 13

Si se interrumpe el trabajo, colgar la boquilla para suelos en el soporte de aparcamiento.

Dispositivo de extracción para ventanas y superficies acristaladas

Aplicación:

- Ventanas, espejos
 - Mamparas de baño
 - otras superficies lisas
- Antes de proceder a la limpieza con el dispositivo de extracción para ventanas, limpie a fondo la grasa que pudiera haber con la boquilla de limpieza manual y una funda de rizo.
- Aplique el vapor uniformemente sobre la superficie acristalada desde una distancia de aprox. 20 cm.

- Limpie la superficie acristalada con el borde de goma del dispositivo de extracción para ventanas, trabajando por tramos desde arriba hacia abajo. Seque el borde de goma del extractor y la parte inferior del marco de la ventana con un paño cada vez que haya limpiado un tramo.

Plancha

⚠ Peligro

- La plancha de vapor a presión no se puede utilizar si se ha caído, presenta daños o no es estanca.
- **¡Plancha de vapor a presión caliente chorro de vapor caliente!** Avisar a otras personas del posible riesgo de quemaduras. No dirigir el chorro de vapor nunca a personas ni animales (peligro de escaldamiento). No tocar conductos eléctricos u objetos inflamables con la plancha de vapor a presión caliente.

⚠ Advertencia

- La plancha de vapor a presión y el cable de conexión tienen que mantenerse fuera del alcance de los niños menores de 8 años mientras se esté calentando y enfriando.
- La plancha de vapor a presión se tiene que utilizar y aparcar en una superficie estable.

Nota: Para el planchado con vapor, recomendamos el uso de la tabla de planchar de KÄRCHER con dispositivo de aspiración activa del vapor (2.884-933.0). Esta mesa de planchar ha sido diseñada específicamente para el trabajo con el aparato que acaba de adquirir, facilitando y acelerando enormemente el planchado. En cualquier caso, debe emplearse una mesa de planchar permeable al vapor con base reticular.

- Insertar el enchufe de vapor de la plancha en la clavija del aparato. Al hacerlo tiene que oírse que el conector encaja.
- Asegúrese de que haya agua en la caldera de la limpiadora a vapor.

- Poner en funcionamiento el limpiador a vapor de acuerdo con las instrucciones.
- Esperar hasta que la limpiadora de vapor esté lista para el uso.

Planchado con vapor

Todos los materiales textiles pueden plancharse con vapor. Las prendas delicadas o estampadas deben plancharse por el revés o siguiendo las indicaciones del fabricante.

Nota: para estos tejidos delicados recomendamos usar la base antiadherente para la plancha de KÄRCHER BE 6006 (Nº de pedido 2.860-142.0).

- Ajuste el regulador de temperatura de la plancha dentro de la zona rayada (•••/MAX).
- Tan pronto como el piloto de control de la plancha que indica la calefacción se apaga, se puede comenzar a planchar.

Nota: La suela de la plancha debe estar caliente para evitar que el vapor se condense y gotee sobre las prendas que esté planchando.
- Accionar el interruptor de vapor arriba o el interruptor de vapor abajo.
 - **Vapor por intervalos:** Presione el interruptor de vapor. El vapor sale mientras se presione el interruptor.
 - **Vapor continuo:** Tirar hacia atrás del bloqueo del interruptor de vapor hasta que encaje. El vapor sale continuamente. Para finalizar, presionar el bloqueo hacia delante.
- Antes de comenzar a planchar o tras haber realizado una pausa, proyecte el primer golpe de vapor sobre un paño hasta que el vapor salga uniformemente.
- La plancha también se puede emplear en posición vertical para la aplicación de vapor en cortinas, vestidos, etc.

Planchado en seco

Nota: Cuando se planche en seco también debe haber agua en el depósito.

- Ajuste la temperatura del regulador de la plancha en función de la prenda que vaya a planchar.

•	Sintético
••	Lana, seda
•••	Algodón, lino

Nota: respetar las indicaciones de planchado y lavado de la prenda.

→ Tan pronto como el piloto de control de la plancha que indica la calefacción se apaga, se puede comenzar a planchar.

Cuidados y mantenimiento

⚠ Peligro

Antes de efectuar los trabajos de mantenimiento, desenchufe el dispositivo limpiador de vapor de la red y espere a que se enfríe.

Enjuague de la caldera

Enjuague la caldera del limpiador de vapor a más tardar después haberla llenado 10 veces.

- Llenar la caldera de agua y sacudirla fuertemente. Con ello se desprenden los restos de cal que se han quedado depositados en el fondo de la caldera.
- Vaciar totalmente la caldera de agua (véase la ilustración ■).

Desincrustación de la cal de la caldera

Indicación: Si se emplea continuamente un agua destilada de las habituales en el mercado, no es necesario descalcificar la caldera.

Dado que la cal también se incrusta en las paredes de la caldera, recomendamos efectuar la desincrustación con la frecuencia indicada a continuación (LC=llenados de caldera):

Grado de dureza	° dH	mmol/l	LC
I blando	0- 7	0-1,3	55
II medio	7-14	1,3-2,5	45
III duro	14-21	2,5-3,8	35
IV muy duro	>21	>3,8	25

Nota: Para averiguar el grado de dureza del agua de su zona, póngase en contacto con la empresa local de abastecimiento de agua o con su ayuntamiento.

- Saque el enchufe de la toma de corriente.
- Deje enfriar el aparato.
- Desatornille el cierre de seguridad del aparato.
- Vaciar totalmente la caldera de agua (véase la ilustración ■).

⚠ Advertencia

A fin de evitar posibles daños en la caldera, emplee para la desincrustación únicamente productos autorizados por KÄRCHER.

- Para descalcificar, utilice las barras anticafé de KÄRCHER (ref. 6.295-047). Al utilizar la solución anticafé, respete las indicaciones de dosificación del paquete.

Precaución

Tenga especial cuidado al llenar y vaciar el dispositivo limpiador de vapor. El producto desincrustante puede atacar las superficies delicadas.

- Vierta el producto desincrustante en la caldera y déjelo actuar durante aprox. 8 horas.

⚠ Advertencia

Durante la descalcificación no atornille el cierre de seguridad en el aparato.

No emplee bajo ningún concepto el dispositivo limpiador de vapor mientras la caldera contenga producto desincrustante.

- Después de 8 horas tire todo el producto desincrustante. Enjuague la caldera dos o tres veces con agua fría hasta estar seguro de que no quedan restos de desincrustante en la misma.
- Vaciar totalmente la caldera de agua (véase la ilustración ■).

Cuidado de los accesorios

Indicación: El paño de limpieza y la funda de rizo se suministran ya lavados, por lo que pueden emplearse directamente con el dispositivo limpiador de vapor.

- Los paños de limpieza y las fundas de rizo pueden lavarse en lavadoras convencionales a una temperatura de 60 °C. Para que los paños conserven la capacidad de absorción de la suciedad, no emplee suavizante. Los paños pueden meterse en la secadora.

Ayuda en caso de avería

Muchas averías las puede solucionar usted mismo con ayuda del resumen siguiente. En caso de duda, diríjase al servicio de atención al cliente autorizado.

⚠ Peligro

Antes de efectuar los trabajos de mantenimiento, desenchufe el dispositivo limpiador de vapor de la red y espere a que se enfríe. Los trabajos de reparación en el aparato sólo los puede realizar el Servicio técnico autorizado.

Tiempo largo de calefacción

El aparato presenta calcificaciones

→ Descalcifique la caldera de vapor.

No hay vapor

No hay agua en la caldera de vapor

→ Desconexión del aparato

→ Véase „Rellenado del depósito con agua“ página 9.

No se puede accionar la palanca del vapor

La palanca de vapor está protegida con el cierre / el seguro para niños.

→ Ajustar hacia delante el selector de cantidad de vapor.

¡La plancha de vapor "escupe" agua!

→ Colocar el regulador de temperatura al nivel

→ Enjuagar o descalcificar la caldera del dispositivo limpiador de vapor.

Tras las pausas de planchado salen gotas de agua por la plancha de vapor a presión.

Si se realizan pausas largas, el vapor puede condensarse en el conducto de vapor.

→ El primer golpe de vapor debe proyectarse sobre un paño aparte.

Mayor salida de agua

Caldera de vapor demasiado llena

→ Pulsar la pistola de vapor hasta que salga menos agua.

El aparato presenta calcificaciones

→ Descalcifique la caldera de vapor.

Datos técnicos

Toma de corriente

Tensión	220-240 V
	1~50/60 Hz

Clase de protección	I
---------------------	---

Grado de protección	IPX4
---------------------	------

Potencia y rendimiento

Potencia de calefacción	1800 W
-------------------------	--------

Potencia de calefacción plancha	700 W
---------------------------------	-------

Máx. presión de servicio	0,35 MPa
--------------------------	----------

Tiempo de calefacción	6 Minutos
-----------------------	-----------

Cantidad de vapor	
-------------------	--

- Vapor continuo:	50 g/min
-------------------	----------

- Golpe de vapor máx.	110 g/min
-----------------------	-----------

Medidas

Caldera de vapor	1,0 l
------------------	-------

Peso sin accesorios	3,1 kg
---------------------	--------

Anchura	250 mm
---------	--------

Longitud	382 mm
----------	--------

Altura	256 mm
--------	--------

Reservado el derecho a realizar modificaciones técnicas.

Índice

Instruções gerais	PT	5
Descrição da máquina	PT	6
Instruções resumidas	PT	6
Avisos de segurança	PT	6
Funcionamento	PT	8
Aplicação dos acessórios	PT	10
Conservação e manutenção	PT	12
Ajuda em caso de avarias	PT	13
Dados técnicos	PT	14

Instruções gerais

Estimado cliente,



Leia o manual de manual original antes de utilizar o seu aparelho. Proceda conforme as indicações no manual e guarde o manual para uma consulta posterior ou para terceiros a quem possa vir a vender o aparelho.

Utilização conforme o fim a que se destina a máquina

Utilizar a limpadora a vapor exclusivamente para fins domésticos.

O aparelho foi concebido para os trabalhos de limpeza com vapor e pode ser utilizado com acessórios adequados, conforme descrito neste manual de instruções. Não é necessário nenhum detergente. Ter especial atenção aos avisos de segurança.

Símbolos no Manual de Instruções

Perigo

Para um perigo eminente que pode conduzir a graves ferimentos ou à morte.

Advertência

Para uma possível situação perigosa que pode conduzir a graves ferimentos ou à morte.

Atenção

Para uma possível situação perigosa que pode conduzir a ferimentos leves ou danos materiais.

Símbolos no aparelho



Vapor

ATENÇÃO - Risco de sapecagem



ATENÇÃO – Ler o manual de instruções!

Protecção do meio-ambiente



Os materiais de embalagem são recicláveis. Não coloque as embalagens no lixo doméstico, envie-as para uma unidade de reciclagem.



Os aparelhos velhos contêm materiais preciosos e recicláveis e deverão ser reutilizados. Por isso, elimine os aparelhos velhos através de sistemas de recolha de lixo adequados.

Avisos sobre os ingredientes (REACH)

Informações actuais sobre os ingredientes podem ser encontradas em:

www.kaercher.com/REACH

Volume do fornecimento

O volume de fornecimento do seu aparelho é ilustrado na embalagem. Ao desembalar verifique a integridade do conteúdo.

Contacte imediatamente o vendedor, em caso de falta de acessórios ou no caso de danos de transporte.

Peças sobressalentes

Utilize exclusivamente peças de reposição originais da KÄRCHER. No final do presente Manual de instruções, encontra-se uma lista das peças sobressalentes.

Garantia

Em cada país vigem as respectivas condições de garantia estabelecidas pelas nossas Empresas de Comercialização.

Eventuais avarias no aparelho durante o período de garantia serão reparadas, sem encargos para o cliente, desde que se trate dum defeito de material ou de fabricação.

Em caso de garantia, dirija-se, munido do documento de compra, ao seu revendedor ou ao Serviço Técnico mais próximo.

(Endereços no verso)

Descrição da máquina

Neste manual de instruções é descrito o equipamento completo. Consoante o modelo, existem diferenças no volume de fornecimento (ver embalagem).

→ **Ver figuras na página desdobrável!**



- A1 Tomada do aparelho com cobertura
 - A2 Lâmpada de controlo - aquecimento (cor-de-laranja)
 - A3 Lâmpada de controlo (verde) – Tensão de rede disponível
 - A4 Botão – Ligar
 - A5 Botão – Desligar
 - A6 Fecho de segurança
 - A7 Suporte para acessórios
 - A8 Suporte de estacionamento para bico de chão
 - A9 Cabo de ligação à rede com ficha de rede
 - A10 Rodas (2 unidades)
 - A11 Rolo de guia
 - B1 Pistola de vapor
 - B2 Tecla de desbloqueio
 - B3 Interruptor selector para a quantidade de vapor (com segurança infantil)
 - B4 Alavanca de vapor
 - B5 Mangueira de vapor
 - B6 Conector de vapor
 - C1 Bico de jacto pontual
 - C2 Escova circular
 - C3 Bico de alta potência
 - D1 Bico manual
 - D2 Cobertura de tecido atalhado
 - E1 Tubos de extensão (2 tubos)
 - E2 Tecla de desbloqueio
 - F1 Bico para o chão
 - F2 Grampo de fixação
 - F3 Pano de chão
 - G1 Limpa-vidros
- Opção**
- H1 Ferro de engomar a pressão de vapor
 - H2 Botão do vapor (inferior)
 - H3 Lâmpada de controlo - aquecimento (cor-de-laranja)
 - H4 Botão do vapor (superior)
 - H5 Bloqueio para o botão do vapor
 - H6 Regulador de temperatura
 - H7 Conector de vapor

Instruções resumidas

→ **Figuras veja página 2**

- 1 Desenroskar o fecho de segurança e encher a limpadora a vapor com máx. 1 litro de água.
- 2 Abrir o fecho de segurança.
- 3 Ligar o conector de vapor à tomada do aparelho.
- 4 Ligar a ficha de rede.
Ligar o aparelho.
As lâmpadas de controlo verde e cor-de-laranja acendem.
- 5 Esperar até a lâmpada de controle cor-de-laranja apagar.
- 6 Ligar os acessórios à pistola de vapor. Agora, a limpadora a vapor está pronta a funcionar.

Avisos de segurança

⚠ Perigo

- *É proibido pôr o aparelho em funcionamento em áreas com perigo de explosão.*
- *Ao utilizar o aparelho em zonas de perigo devem ser observadas as respectivas instruções de segurança.*
- *Não utilizar o aparelho em piscinas que contenham água.*
- *O aparelho não pode ser utilizado para a limpeza de aparelhos eléctricos como, por exemplo, fornos, exaustores, microondas, televisores, lâmpadas, secadores de cabelo, aquecedores eléctricos, etc.*
- *Verificar, antes da utilização, o bom estado do aparelho e dos acessórios. Se tiver dúvidas quanto ao bom estado do aparelho, não o utilize. P. f. verifique especialmente cabos de ligação eléctrica, fecho de segurança e mangueira de vapor.*
- *O cabo de ligação à rede danificado tem que ser imediatamente substituído pela assistência técnica ou por um electricista autorizado.*
- *Substituir imediatamente uma mangueira de vapor danificada. Só poderá ser substituída pela mangueira recomendada pelo fabricante (número de*

pedido - veja lista de peças sobressalentes).

- Nunca tocar na ficha de rede e na tomada com as mãos molhadas.
- Não limpe a vapor objectos que contenham substâncias nocivas à saúde (p.ex. amianto).
- Nunca toque directamente no jacto de vapor e nunca dirija-o contra pessoas ou animais (perigo de queimadura).

⚠ Advertência

- O aparelho só deve ser ligado a uma conexão eléctrica executada por um electricista, de acordo com IEC 60364.
- Ligar o aparelho só à corrente alternada. A tensão deve corresponder à placa de tipo do aparelho.
- Em locais húmidos, p.ex. em quartos de banho, ligue o aparelho somente a tomadas equipadas com disjuntor diferencial.
- Os cabos de extensão não apropriados podem ser perigosos. Só utilizar um cabo de extensão protegido contra salpicos de água com uma secção mínima de 3x1 mm².
- A conexão das fichas de rede com os cabos de extensão não pode estar dentro da água.
- Ao substituir acoplamentos em cabos de rede ou de extensão, a protecção contra salpicos de água e a estabilidade mecânica não poderão ser prejudicadas.
- O utilizador deve usar o aparelho de acordo com as especificações. Deve ter em consideração as condições locais e, ao utilizar o aparelho, ter em conta o comportamento de pessoas nas proximidades.
- Este aparelho pode ser utilizado por crianças a partir dos 8 anos de idade, por pessoas com capacidades sensoriais ou psíquicas reduzidas ou por pessoas com falta de experiência e conhecimentos, se estas forem monitorizadas ou se tiverem sido advertidas sobre a utilização segura do aparelho e, portanto, conhecerem os perigos inerentes à utilização. Crianças não po-

dem brincar com o aparelho. A limpeza e manutenção de aplicação não podem ser realizadas por crianças sem uma vigilância adequada.

- Nunca deixar o aparelho sem vigilância enquanto o mesmo estiver em funcionamento.
- Cuidado durante a limpeza de paredes revestidas a azulejos com tomadas.

Atenção

- Assegurar que os cabos de rede e de extensão não sejam danificados por trânsito, esmagamento, puxões ou problemas similares. Proteger o cabo de rede contra calor, óleo e arestas afiadas.
- Nunca encher solventes, líquidos que contenham solventes ou ácidos não diluídos (p.ex. detergentes, gasolina, diluentes de tinta ou acetona) no reservatório de água, pois estas substâncias atacam os materiais do aparelho.
- O aparelho deve sempre ser colocado numa posição estável.
- Operar e armazenar o aparelho apenas em conformidade com a descrição ou figura!
- Travar a alavanca de vapor durante a operação.
- Proteger o aparelho contra a chuva. Não armazenar fora de casa.

Equipamento de segurança

Atenção

Os dispositivos de segurança protegem o utilizador e não podem ser alterados ou colocados fora de serviço.

Limpar solos

Recomenda-se que o chão seja varrido ou aspirado antes de utilizar o limpador a vapor. Desta forma o chão é limpo de sujidade/partículas soltas antes da limpeza húmida.

Regulador de pressão

O regulador de pressão mantém constante a pressão na caldeira durante o funcionamento. Ao atingir a pressão máxima de serviço na caldeira, o aquecedor desligará e ligar-se-á novamente quando a pressão na caldeira diminuir em consequência do consumo de vapor.

Termóstato de segurança

Se, numa situação de avaria, o regulador de pressão e o termóstato de segurança falharem e o aparelho sobreaquecer, o termóstato de segurança desliga o aparelho. Dirija-se à assistência técnica da Kärcher competente para restabelecer o termóstato de segurança.

Fecho de segurança

O fecho de segurança detém a pressão do vapor na caldeira. Quando o regulador de pressão estiver com defeito e houver sobrepresão na caldeira, uma válvula de sobrecarga no fecho dessegurança abrirá e o vapor poderá escapar.

Quando isto acontecer, dirija-se à assistência técnica de KÄRCHER competente antes de utilizar novamente o aparelho.

Funcionamento

→ Ver figuras na página desdobrável!



Montar os acessórios

Figura **A**

- Inserir e encaixar as rodas de transporte.
- Abrir a cobertura da tomada do aparelho.
- Ligar o conector de vapor à tomada do aparelho. O conector tem que encaixar audivelmente.

Para desconectar: Premir a cobertura da tomada do aparelho para baixo e tirar o interruptor de vapor da tomada do aparelho.

Figura **B** + **C**

- Ligar o acessório necessário (ver capítulo "Aplicação dos acessórios") com a pistola pulverizadora. Para isso, encaixar a extremidade aberta do acessório na pistola de vapor e empurrar para dentro, até a tecla de desbloqueio da pistola engatar.

Figura **D**

- Se necessário, utilizar os tubos de extensão. Conectar, para isso, um ou ambos os tubos de extensão com a pistola de vapor. Montar os acessórios desejados na extremidade livre do tubo de extensão.

Separar os acessórios

⚠ Perigo

Ao separar acessórios poderá pingar água quente! Nunca separe os acessórios enquanto está a sair vapor - perigo de queimadura!

- Ajustar o interruptor selector da quantidade do vapor para trás (alavanca do vapor bloqueada).
- Figura **E**
Para separar os acessórios, premir a tecla de desbloqueio e separar as partes.

Encher água

Aviso: Utilizando sempre água destilada normal, dispensa-se descalcificar a caldeira.

Atenção

Não utilizar água condensada da máquina de secar roupa!

Não juntar detergentes ou outros aditivos!

- Desenroscar o fecho de segurança do aparelho.
- Esvaziar toda a água existente na caldeira (ver figura **F**).
- Encher no máx. 1 litros de água de distribuição fresca na caldeira.
Aviso: *Enchendo água quente, o tempo de aquecimento será menor.*
- Fechar bem o fecho de segurança.

Ligar a máquina

- Colocar o aparelho sobre uma superfície firme.

Atenção

O aparelho não pode ser transportado durante os trabalhos de limpeza.

- Ligar a ficha de rede à tomada de rede.
- Premir o botão Ligar, para ligar o aparelho.
As duas lâmpadas de controlo têm que brilhar.

Atenção

Ligar o aparelho apenas se houver água na caldeira. Isso poderá provocar o sobreaquecimento do aparelho (veja "Ajuda em caso de avarias").

→ Após aprox. 8 minutos a lâmpada de controlo cor-de-laranja do aquecimento apaga.

Agora, a limpadora a vapor está pronta a funcionar.

Regular a quantidade de vapor

Com o interruptor selector para a quantidade do vapor é regulada a quantidade de vapor ejetado. O interruptor selector tem 3 posições:



Quantidade máx. de vapor



Quantidade de vapor reduzida



Não sai vapor - segurança infantil
Aviso: A alavanca do vapor não pode ser accionada.

→ Ajustar o interruptor selector na quantidade de vapor necessária.

→ Ao accionar a alavanca de vapor dirija sempre a pistola de vapor contra um pano, até que o vapor saia uniformemente.

Aviso: Durante a utilização, o aquecedor liga-se de vez em quando para manter a pressão na caldeira. Enquanto isso, a lâmpada de controlo cor-de-laranja do aquecimento acende.

Encher água

É necessário adicionar água na caldeira, se a quantidade de vapor reduzir substancialmente e por fim não sair nenhum vapor.

Aviso: Não será possível abrir o fecho de segurança enquanto houver a mínima pressão na caldeira.

→ Premir a alavanca de vapor até parar de sair vapor. Agora, a caldeira está sem pressão.

→ Premir o botão Desligar, para desligar o aparelho.

→ Retirar a ficha de rede da tomada.

→ Desenroscar o fecho de segurança do aparelho.

⚠ Perigo

Ao abrir o fecho de segurança ainda há o risco de saírem restos de vapor. Abrir o fecho de segurança com cuidado, existe perigo de queimadura.

→ Encher no máx. 1 litro de água de distribuição fresca na caldeira.

⚠ Perigo

Existe perigo de queimadura enquanto a caldeira está quente, porque é possível que salpicos de água quente sejam lançadas! Não junte detergentes ou outros aditivos!

→ Fechar bem o fecho de segurança.

→ Ligar a ficha de rede à tomada de rede.

→ Premir o botão Ligar, para ligar o aparelho.

As duas lâmpadas de controlo têm que brilhar.

→ Após aprox. 8 minutos a lâmpada de controlo cor-de-laranja do aquecimento apaga.

Agora, a limpadora a vapor está pronta a funcionar.

Desligar o aparelho

→ Premir o botão Desligar, para desligar o aparelho.

→ Retirar a ficha de rede da tomada.

→ Premir a tampa da tomada do aparelho para baixo e tirar o interruptor de vapor da tomada do aparelho.

Guardar a máquina

Figuras -

→ Fixar o bico de alta potência no bico de ponto de jacto.

→ Encaixar o bocal manual e o bocal de jacto pontual num tubo de extensão cada.

→ Encaixar os tubos de extensão no suporte grande para os acessórios.

→ Encaixar a escova circular no suporte central para os acessórios.

→ Engatar o bocal de chão no suporte de estacionamento.

→ Enrolar a mangueira de vapor em torno dos tubos de extensão e encaixar a pistola de vapor no bocal de chão.

Aplicação dos acessórios

Indicações importantes para a aplicação

Refrescar têxteis

Antes de utilizar a limpadora a vapor deve-se verificar sempre a compatibilidade num local tapado. Aplicar primeiro vapor, deixar secar e verificar de seguida eventuais alterações da cor ou forma.

Limpar superfícies revestidas ou envernizadas

Durante a limpeza de móveis de cozinha ou de outros quartos, portas, parquet, superfícies lacadas ou revestidas a plástico, pode dissolver-se cera, produto de polimento, revestimentos de plástico ou cor e provocar manchas. Para a limpeza destas superfícies deve-se aplicar um pouco de vapor num pano e limpar as superfícies.

Atenção

Não direccionar o vapor contra cantos colados, visto que a cola pode dissolver-se. Não utilizar o aparelho para a limpeza de pavimentos de madeira ou parquet não selados.

Limpar vidros

Aquecer os vidros especialmente no Inverno e em caso de baixas temperaturas exteriores, aplicando uma leve camada de vapor em toda a superfície. Desta forma são evitadas tensões na superfície, que podem conduzir à quebra do vidro.

Limpar de seguida a janela com bocal manual e cobertura. Para a remoção da água utilizar um rodo ou esfregar as superfícies com um pano.

Atenção

Não direccionar o vapor contra locais vedados do aro da janela, de modo a evitar danos.

Pistola de vapor

Pode utilizar a pistola de vapor também sem acessórios como, por exemplo:

- Para a eliminação de odores e vincos de peças de roupa suspensas, aplicando vapor a uma distância de 10-20 cm.
- Para a eliminação de pó nas plantas. Manter, neste caso, uma distância de 20-40 cm.
- Para limpar o pó, aplicando vapor num pano e passá-lo sobre os móveis.

Bico de jacto pontual

Quanto mais próximo estiver do local com sujidade, maior é o efeito de limpeza, visto que a temperatura e o vapor são mais elevados na saída dos bocais. Especialmente prático para a limpeza de locais de difícil acesso, juntas, valvularia (torneiras), escoamentos, lavatórios, WC, estoros ou aquecimentos. Antes de proceder à limpeza com vapor pode-se aplicar vinagre ou ácido cítrico em depósitos de calcário, deixar actuar durante 5 minutos e depois aplicar o vapor.

Escova circular

A escova circular pode ser complementarmente montada no bocal do ponto de jacto. Com a escovagem, a sujidade mais resistente pode ser eliminada com maior facilidade.

Atenção

Inadequado para a limpeza de superfícies sensíveis.

→ Figura 

Fixar a escova circular.

Bocal de alta potência

O bico de alta potência pode ser complementarmente montado no bocal do ponto de jacto.

O bocal de alta potência aumenta a velocidade de emissão do vapor. Assim sendo, este é adequado para a limpeza de sujidade particularmente forte e para a limpeza de cantos, juntas, etc.

→ Figura 

Fixar o bico de alta potência, de acordo com a escova circular, no bico do ponto de jacto.

Bico manual

P. f. colocar a cobertura de tecido atalhado sobre o bocal manual. Especialmente adequado para a limpeza de pequenas superfícies laváveis, cabinas de duche e espelhos.

Bocal para soalhos

Adequado para todos os pavimentos e revestimentos de paredes laváveis como, por exemplo, pavimentos de pedra, ladrilhos e PVC. Em superfícies muito sujas passe o pano de vagar para que o vapor possa actuar mais tempo.

Aviso: *restos do produto de limpeza ou de emulsões de conservação que ainda se encontrem na superfície podem causar marcas durante a limpeza a vapor, as quais desaparecem após várias aplicações.*

→ Figura 

Fixar o pano de chão e o bocal para soalhos (pavimentos).

- 1 Dobrar o pano de chão longitudinalmente e posicionar o bocal em cima do mesmo.
- 2 Abrir os grampos de fixação.
- 3 Inserir as extremidades do pano nas aberturas.
- 4 Fechar os grampos de fixação.

Atenção

Não posicionar os dedos entre os grampos.

Estacionar o bocal de chão

→ Figura 

Engatar o bocal de chão no suporte de estacionamento, em caso de interrupção dos trabalhos.

Limpa-vidros

Aplicação:

- Janelas, espelhos
- Vidros de cabinas de duche
- Outras superfícies planas
- Antes de usar o limpa-vidros pela primeira vez, limpe primeiro o vidro com o bico manual e a cobertura de tecido atalhado para remover gorduras.
- Aplique o vapor uniformemente sobre o vidro de uma distância de aprox. 20cm.
- Seque o vidro de cima para baixo com o lábio de borracha do limpa-vidros. Seque o lábio de borracha e o canto inferior da janela sempre com um pano.

Ferro de engomar

⚠ Perigo

■ *O ferro de engomar a pressão de vapor não pode ser utilizado se tiver caído, se apresentar danos visíveis ou se não estiver estanque.*

■ **Ferro de engomar de pressão a vapor quente e jacto de vapor quente!** *Alertar outras pessoas para possíveis perigos de queimaduras. Nunca apontar o jacto de vapor contra pessoas ou animais (perigo de queimaduras). Não tocar com o ferro de engomar de pressão a vapor quente em quaisquer cabos eléctricos ou objectos inflamáveis.*

⚠ Advertência

■ *O ferro de engomar de pressão a vapor e a linha de ligação devem estar fora do alcance de crianças com menos de 8 anos de idade, durante a fase de aquecimento e de arrefecimento.*

■ *O ferro de engomar de pressão a vapor deve ser utilizado e pousado sobre uma superfície estável.*

Aviso: *Recomendamos a utilização da tábua de engomar da KÄRCHER com absorção activa de vapor (2.884-933.0). Esta tábua de engomar é concebida especialmente para o ferro da Kärcher. Por isso, proporciona maior conforto e faz com que se engome mais rapidamente. Em todo o*

caso, deverá utilizar-se uma tábua tipo grade e que seja permeável ao vapor.

- Conectar a ficha de vapor do ferro de engomar na tomada do aparelho. O conector tem que encaixar audivelmente.
- Assegurar que a caldeira da limpadora a vapor contém água limpa.
- Colocar a lavadora a vapor em funcionamento, segundo as descrições.
- Aguardar até o limpador de vapor estar operacional.

Engomar a vapor

Pode-se engomar a vapor todos os têxteis. Impressos ou têxteis sensíveis devem ser engomados do verso e conforme as indicações do fabricante.

Aviso: Para têxteis sensíveis recomendamos a utilização da sola antiaderente BE 6006 (N.º de encomenda 2.860-142.0) da KÄRCHER.

- Ajuste o regulador de temperatura do ferro dentro da zona sombreada (**/MAX).
- Assim que a lâmpada de controlo do aquecimento do ferro de engomar apagar, é possível começar a engomar.
Aviso: a sola do ferro deve estar quente para que o vapor não condense na sola e pingue na roupa a passar.
- Premir o botão do vapor superior ou do vapor inferior.
- **Vapor temporário:** Premir o botão do vapor. O vapor sai enquanto for premido o botão.
- **Vapor permanente:** Puxar o bloqueio do botão do vapor para baixo, até encaixar. O vapor sai continuamente. Premir o botão e o bloqueio para a frente para destravar.
- Direcctionar a primeira ejeção de vapor, no início dos trabalhos de engomar ou após pausas de trabalho, contra um pano até o vapor sair uniformemente.
- Também pode utilizar o ferro verticalmente para aplicar vapor em cortinas, roupa, etc.

Engomar a seco

Aviso: também tem que existir água na caldeira durante o engomar a seco.

- Ajuste o regulador da temperatura do seu ferro de acordo com a peça de roupa.

•	Sintético
••	Lã, seda
•••	Algodão, linho

Aviso: tenha atenção às indicações de lavagem e de engomar na etiqueta da sua peça de roupa.

- Assim que a lâmpada de controlo do aquecimento do ferro de engomar apagar, é possível começar a engomar.

Conservação e manutenção

⚠ Perigo

Antes de efectuar quaisquer trabalhos de manutenção, retire sempre a ficha de rede e espere a limpadora a vapor arrefecer.

Lavar a caldeira

No máximo após 10 enchimentos da caldeira, essa deverá ser lavada.

- Encha a caldeira de água e agitando-a bem. Dessa forma dissolvem-se os depósitos de cal no fundo da caldeira.
- Esvaziar toda a água existente na caldeira (ver figura ■).

Descalcificar a caldeira

Aviso: Utilizando sempre água destilada normal, dispensa-se descalcificar a caldeira. Visto que o cal se deposita também nas paredes da caldeira, recomendamos descalcificar a caldeira nos seguintes intervalos (EC = enchimentos da caldeira):

Classe de dureza	° dH	mmol/l	EC
I macia	0-7	0-1,3	55
II média	7-14	1,3-2,5	45
III dura	14-21	2,5-3,8	35
IV muito dura	>21	>3,8	25

Aviso: Informa-se a respeito da dureza da água no órgão público competente.

- Retirar a ficha de rede da tomada.
- Deixar a máquina arrefecer.

→ Desenroscar o fecho de segurança do aparelho.

→ Esvaziar toda a água existente na caldeira (ver figura **II**).

⚠ Advertência

Utilize apenas produtos autorizados da KÄRCHER para evitar danos no aparelho.

→ Para a descalcificação utilize os descalcificadores KÄRCHER (n.º de encomenda 6.295-047). Tenha atenção aos avisos de dosagem indicados na embalagem.

Atenção

Cuidado quando do enchimento e do esvaziamento da limpadora a vapor. A solução descalcificadora pode atacar superfícies sensíveis.

→ Coloque a solução descalcificadora na caldeira e deixe a solução atuar por aprox. 8 horas.

⚠ Advertência

Durante a descalcificação deixe o fecho de segurança do aparelho aberto.

Não utilizar a limpadora a vapor enquanto houver agente descalcificante na caldeira.

→ Despejar totalmente a solução descalcificante após 8 horas. Dado que ficam restos da solução na caldeira do aparelho, esta deverá ser lavada duas a três vezes com água fria para remover totalmente o agente.

→ Esvaziar toda a água existente na caldeira (ver figura **II**).

Conservação dos acessórios

Aviso: *O pano de chão e a cobertura de tecido atalhado são pré-lavados e, portanto, prontos a serem utilizados.*

→ Lave os panos de chão e as coberturas de tecido atalhado sujos a 60°C na máquina de lavar roupa. Não utilize amaciante para que os panos possam absorver bem a sujidade. Os panos podem ser secados no secador de roupa.

Ajuda em caso de avarias

Avarias muitas vezes têm causas simples que poderão ser eliminados seguindo as seguintes instruções. Em caso de dúvidas ou de avarias não referidas neste capítulo, consulte os nossos Serviços Técnicos autorizados.

⚠ Perigo

Antes de efectuar quaisquer trabalhos de manutenção, retire sempre a ficha de rede e espere a limpadora a vapor arrefecer.

Os trabalhos de reparação no aparelho só podem ser executados pelo Serviço de Assistência Técnica autorizado.

Tempo de aquecimento muito prolongado

Existem depósitos de cal na caldeira de vapor

→ Descalcificar a caldeira de vapor.

Não há vapor

Não há água na caldeira de vapor

→ Desligar o aparelho.

→ Ver „Encher água“ Página 9.

Não é possível premir a alavanca de vapor

A alavanca de vapor está bloqueada com o dispositivo de bloqueio/segurança infantil.

→ Ajustar o interruptor selector da quantidade do vapor na posição dianteira.

O ferro de engomar a vapor "cospe" água!

→ Ajustar o regulador da temperatura no nível

→ Enxaguar e descalcificar a caldeira do limpador a vapor.

Após pequenas pausas de engomar saem gotas de água do ferro de engomar de pressão a vapor.

Durante longos períodos de interrupção o vapor pode condensar na tubagem do vapor.

→ Direcionar a primeira ejeção de vapor para um pano de apoio.

Elevada descarga de água

Caldeira de vapor demasiado cheia.

→ Pressionar a pistola do vapor até sair menos água.

Existem depósitos de cal na caldeira de vapor

→ Descalcificar a caldeira de vapor.

Dados técnicos

Conexão eléctrica

Tensão	220-240 V
	1~50/60 Hz

Classe de protecção	I
---------------------	---

Grau de protecção	IPX4
-------------------	------

Dados relativos à potência

Potência de aquecimento	1800 W
-------------------------	--------

Potência de aquecimento ferro de engomar	700 W
--	-------

Pressão máxima de serviço	0,35 MPa
---------------------------	----------

Tempo de aquecimento	6 Minutos
----------------------	-----------

Quantidade de vapor

- Vapor permanente	50 g/min
--------------------	----------

- Ejeção de vapor máx.	110 g/min
------------------------	-----------

Dimensões

Caldeira	1,0 l
----------	-------

Peso (sem acessórios)	3,1 kg
-----------------------	--------

Largura	250 mm
---------	--------

Comprimento	382 mm
-------------	--------

Altura	256 mm
--------	--------

Reservados os direitos a alterações técnicas!

Indhold

Generelle henvisninger	DA	5
Beskrivelse af apparatet	DA	6
Kort brugsanvisning	DA	6
Sikkerhedsanvisninger	DA	6
Drift	DA	8
Brug af tilbehør	DA	9
Pleje og vedligeholdelse	DA	12
Hjælp ved fejl	DA	12
Tekniske data	DA	13

Generelle henvisninger

Kære kunde



Læs original brugsanvisning inden første brug, følg anvisningerne og opbevar vejledningen til senere efterlæsning eller til den næste ejer.

Bestemmelsesmæssig anvendelse

Denne damprenser må kun anvendes til privat brug.

Maskinen er beregnet til rengøring med damp og kan bruges med egnet tilbehør som det beskrives i denne betjeningsvejledning. Der er ikke behov for rengøringsmiddel. Vær særligt opmærksom på sikkerhedsanvisningerne.

Symbolerne i driftsvejledningen

Risiko

En umiddelbar truende fare, som kan føre til alvorlige personskader eller død.

Advarsel

En muligvis farlig situation, som kan føre til alvorlige personskader eller til død.

Forsigtig

En muligvis farlig situation, som kan føre til personskader eller til materialskader.

Symboler på apparatet



Damp

OBS - skoldningsfare



 **BEMÆRK** – læs brugsanvisningen igennem!

Miljøbeskyttelse



Emballagen kan genbruges. Smid ikke emballagen ud sammen med det almindelige husholdningsaffald, men aflever den til genbrug.



Udtjente apparater indeholder værdifulde materialer, der kan og bør afleveres til genbrug. Aflever derfor udtjente apparater på en genbrugsstation eller lignende.

Hensigt til indholdsstoffer (REACH)

Aktuelle oplysninger til indholdsstoffer finder du på:

www.kaercher.com/REACH

Leveringsomfang

Maskinen, tilbehør m.m. vises på emballagen. Kontroller ved udpakningen, om indholdet er komplet.

Kontakt venligst forhandleren, hvis der mangler tilbehør eller ved transportskader.

Reserve dele

Benyt udelukkende originale reservedele fra KÄRCHER. Bag i denne betjeningsvejledning finder De en oversigt over reservedele.

Garanti

I de enkelte lande gælder de af vore forhandlere fastlagte garantibetingelser. Eventuelle fejl på apparatet afhjælpes gratis inden for garantien, såfremt fejlen kan tilskrives en materiale- eller produktionsfejl. Hvis De ønsker at gøre garantien gældende, bedes De henvende Dem til Deres forhandler eller nærmeste kundeservice medbringende kvittering for købet. (Se adressen på bagsiden)

Beskrivelse af apparatet

I denne driftsvejledning beskrives det maksimale udstyr. Afhængigt af modellen er der forskelle i leveringen (se emballagen).

➔ **Se hertil figurene på siderne!**



- A1 Damprenserens stikdåse med dæksel
 - A2 Kontrollampe - varme (ORANGE)
 - A3 Kontrollampe (grøn) – netspænding tilkoblet
 - A4 Kontakt - Tænd
 - A5 Kontakt - Sluk
 - A6 Sikkerhedslås
 - A7 Holder til tilbehør
 - A8 Holder til gulvdysen
 - A9 Strømledning med netstik
 - A10 Løbehjul (2 styk)
 - A11 Styringsrulle
 - B1 Damppestol
 - B2 Åbnetast
 - B3 Omstiller til dampmængde (med børnesikring)
 - B4 Dampkontakt
 - B5 Dampslange
 - B6 Dampstik
 - C1 Punktstråledyse
 - C2 Rundbørste
 - C3 Powerdyse
 - D1 Hånddysse
 - D2 Frottébetræk
 - E1 Forlængerrør (2 styk)
 - E2 Åbnetast
 - F1 Gulvmundstykke
 - F2 Holdeklemmer
 - F3 Gulvklud
 - G1 Vinduesmundstykke
- Option**
- H1 Damptryk - strygejern
 - H2 Kontakt damp (nede)
 - H3 Kontrollampe - varme (ORANGE)
 - H4 Kontakt damp (oppe)
 - H5 Låsemekanisme til kontakt damp
 - H6 Termostat
 - H7 Dampstik

Kort brugsanvisning

➔ **Se figurene på side 2**

- 1 Skru sikkerhedslåsen af og påfyld damprenseren med max. 1 liter vand.
- 2 Sikkerhedslåset skrues ind.
- 3 Sæt dampstikket i damprenserens stikdåse.
- 4 Sæt netstikket i.
Tænd for apparatet.
Grønne og orange kontrollamper lyser..
- 5 Vent til den orange kontrollampe slukker.
- 6 Tilslut tilbehør til damppestol.
Damprenseren er klar til brug.

Sikkerhedsanvisninger

⚠ **Risiko**

- *Det er forbudt at bruge højtryksrenseren i områder, hvor der er eksplosionsfare.*
- *Ved anvendelse af damprenseren i fareområder skal de relevante sikkerhedsforskrifter overholdes.*
- *Renseren må ikke bruges i svømmebassiner som indeholder vand.*
- *Renseren må ikke bruges til rengøring af el-apparater, f.eks. bageovne, emhætter, mikrobølgeovne, fjernsyn, lamper, føntørrer, el-radiatorer osv.*
- *Kontroller at renser og tilbehør er korrekt og i orden før brug. Hvis renseren ikke er i en fejlfri tilstand, må den ikke benyttes. Kontroller venligst tilslutningsledningen, sikkerhedslåset og dampslangen.*
- *En beskadiget tilslutningsledning skal omgående udskiftes af en autoriseret kundeserviceafdeling/el-installatør.*
- *Udskift beskadigede dampslanger med det samme. Der må kun anvendes en af producenten anbefalet dampslange (bestillingsnr. se reservedelsliste).*
- *Rør aldrig ved netstik og stikkontakt med fugtige hænder.*
- *Afdamp ikke genstande, der indeholder sundhedstruende stoffer (f.eks. asbest).*
- *Berør aldrig dampstrålen med hånden på nært hold og ret den aldrig mod mennesker eller dyr (skoldningsfare).*

△ Advarsel

- Højtryksrensere skal altid tilsluttes et elektrisk stik, der er installeret af en elektriker iht. IEC 603064.
- Højtryksrensere må kun sluttes til vekselstrøm. Spændingen skal svare til angivelsen på typeskiltet.
- Tilslut damprenseren til stikdåser med tilkøbt FI-sikkerhedsafbryder i vådrum, f.eks. badeværelser.
- Uegnede forlængerledninger kan være farlige. Anvend kun stænkvangdsbeskyttet forlængerkabel med en min. diameter på 3x1 mm².
- Forbindelsen mellem net- og forlængerkablet må ikke ligge i vand.
- Ved udskiftning af tilkoblinger på strøm- eller forlængerledninger skal stænkvangdsbeskyttelsen og den mekaniske styrke forblive intakt.
- Brugeren skal anvende højtryksrensere iht. dens anvendelsesformål. Han skal tage hensyn til de lokale forhold og holde øje med, om der er personer i nærheden, når han arbejder med højtryksrensere.
- Denne renser kan blive brugt af børn fra 8 år og personer, hvis fysiske, sensoriske eller åndelige evner er indskrænket eller af personer med manglende erfaring og/eller kendskab, hvis de overvåges af en person eller blev trænet i renserens sikre brug og de tilknyttede farer. Børn må ikke lege med renseren. Rengøringen og vedligeholdelsen må ikke gennemføres af børn uden overvågning.
- Lad aldrig højtryksrensere være uden opsyn, mens den er i drift.
- Vær forsigtig ved rengøring af flisebelagte vægge med stikdåser.

Forsigtig

- Undgå at køre over, klemme, rive eller lign. i net- eller forlængerledninger, da dette ødelægger eller beskadiger dem. Beskyt netledningerne mod varme, olie og skarpe kanter.

- Hæld aldrig opløsningsmidler, opløsningsholdige væsker eller ufortyndede syrer (f.eks. rengøringsmidler, benzin, farvefortynder og acetone) i vandtanken, da de angriber damprenserens materialer.
- Damprenseren skal stå på et fast underlag.
- Maskinen bør kun bruges og opbevares iht. beskrivelsen, hhv. figuren!
- Damphåndtaget må ikke klemmes fast under driften.
- Beskyt damprenseren mod regn. Må ikke opbevares udendørs.

Sikkerhedsanordninger

Forsigtig

Sikkerhedsanordninger skal beskytte mod kvæstelser og må hverken ændres eller omgås.

Rensning af gulve

Det anbefales at feje eller suge gulvet før brugen af damprenseren. På den måde fjernes tilsmudsning/løse partikler allerede før vådrensningen.

Trykregulator

Trykregulatoren sørger for, at kedeltrykket er så konstant som muligt under driften. Varmesystemet kobles fra, når det maksimale driftstryk i kedlen er opnået og kobles til igen ved trykfald i kedlen pga. dampudtagning.

Sikkerhedstermostat

Hvis trykreguleringen og kedeltemperatorteren svigter, og kedlen overophedes, kobler sikkerhedstermostaten maskinen fra. Kontakt den ansvarlige Kärcher-kundeservice for at få sikkerhedstermostaten nulstillet.

Sikkerhedslås

Sikkerhedslåsen lukker kedlen for det forestående damptryk. Hvis trykregulatoren er defekt, og i kedlen opstår et overtryk, åbnes en overtryksventil i sikkerhedslåsen, og der strømmer damp ud igennem låsen. Kontakt den ansvarlige KÄRCHER-kundeservice, inden damprenseren tages i brug igen.

Drift

- Se hertil figurerne på siderne!



Montering af tilbehør

Figur **A**

- Stik styringsrulle og transporthjulene i og lad dem gå i hak.
- Åbn dækslet af renserens stikdåse.
- Sæt dampstikket fast i damprenserens stik. Stikket skal gå således i hak, at det kan høres.
- Til adskillelse:* Tryk dækslet på damprenserens stikdåse ned og træk dampstikket ud af stikdåsen.

Figur **B** + **C**

- Forbind det nødvendige tilbehør (se kapitel "brug af tilbehøret") med damppestolen. Hertil skal det åbne ende af tilbehøret stikkes på damppestolen og skubbes så langt på damppestolen, indtil åbnemekanismen går i hak.

Figur **D**

- Brug forlængerrøret om nødvendigt. Hertil forbindes begge forlængerrør med damppestolen. Sæt det nødvendige tilbehør på forlængerrørets frie ende.

Adskillelse af tilbehør

⚠ Risiko

Der kan dryppe varmt vand ud, når tilbehørsdelene skilles ad! Tilbehørsdele må aldrig adskilles mens der strømmer damp ud - skoldningsfare!

- Sæt omstilleren til dampmængden tilbage (damphåndtag spærret).
- Figur **E**
- For at adskille tilbehørsdele skal åbnemekanismen trykkes og delene trækkes fra hinanden.

Påfyldning af vand

Bemærk: Hvis der altid anvendes alm. destilleret vand er det ikke nødvendigt at afkalke kedlen.

Forsigtig

Brug ikke kondensvand fra tørretumbleren! Fyld ikke rengøringsmidler eller andre sætningsstoffer!

- Skru vantilløbsslangen fra renseren.
- Tøm vandet helt fra kedlen (se figur **I**).
- Der påfyldes maksimalt 1 liter frisk vand i kedlen.

Bemærk: Hvis der benyttes varmt vand, forkortes opvarmningstiden.

- Sikkerhedslåset skrues igen fast på renseren.

Tænd for maskinen

- Stil damprenseren på et fast underlag.

Forsigtig

Renseren må ikke bæres under rengøringsarbejdet.

- Sæt netstikket i en stikdåse.
- Tryk på kontakt - Tænd for at tænde for damprenseren.
- Bege kontrollamper skal lyse.

Forsigtig

Tænd renseren ikke hvis der ikke er vand i kedlen. Renseren kan ellers overhedes (se hjælp ved fejl).

- Efter ca. 8 minutter slukker den orange kontrollampe - varmer.
- Damprenseren er klar til brug.

Regulering af dampmængde

Med omstilleren til dampmængden reguleres den udstrømmende dampmængde. Omstilleren har tre stillinger:

 maksimalt dampmængde

 reduceret dampmængde

 ingen damp -børnesikring

Bemærk: I denne stilling kan damphåndtaget ikke betjenes.

- Sæt omstilleren til den ønskede dampmængde.

- Tryk damphåndtaget, ret først dampstolen mod en klud, indtil dampen kommer ud jævnt.

Bemærk: Damprenserens varmesystem kobler til gentagne gange under brugen for at opretholde trykket i kedlen. I den forbindelse lyser den orange kontrollampe - varmer.

Efterfyldning af vand

Det er nødvendigt at påfylde kedlen med vand, hvis dampmængden reduceres under arbejdet og hvis der ikke længere kommer damp ud.

Bemærk: Sikkerhedslåsen kan ikke åbnes, så længe der er et lavt tryk i kedlen.

- Damphåndtaget trykkes indtil der ikke længere udstrømmer damp. Renserens kedel er nu uden tryk.
- Tryk på kontakten - Sluk for at slukke for renseren.
- Træk netstikket ud af stikkontakten.
- Skru vantilløbsslangen fra renseren.

⚠ Risiko

Når sikkerhedslåsen åbnes, kan der komme lidt restdamp ud. Sikkerhedslåset bør åbnes forsigtigt, der er fare for skoldning.

- Der påfyldes maksimalt 1 liter frisk vand i kedlen.

⚠ Risiko

Hvis kedlen er varmt, er der fare for skoldning, eftersom vandet kan sprøjte bagud, når det fyldes på! Der må ikke påfyldes rengøringsmiddel eller andre former for tilsætning!

- Sikkerhedslåset skrues igen fast på renseren.
- Sæt netstikket i en stikdåse.
- Tryk på kontakt - Tænd for at tænde for damprenseren. Begge kontrollamper skal lyse.
- Efter ca. 8 minutter slukker den orange kontrollampe - varmer. Damprenseren er klar til brug.

Sluk for maskinen

- Tryk på kontakten - Sluk for at slukke for renseren.
- Træk netstikket ud af stikkontakten.
- Tryk låget på damprenserens stikdåse ned og træk dampstikket ud af stikdåsen.

Opbevaring af damprenseren

Figureerne  - 

- Fastgør powerdysen på punktstråledysen.
- Sæt hånddysen og punktstråledysen hver på et forlængerrør.
- Sæt forlængerrør ind i den store holder til tilbehør.
- Sæt rundbørsten ind i mellemholderen til tilbehør.
- Hæng gulvdysen ind i parkeringsholderen.
- Dampslangen vikles omkring forlængerrørene og dampstolen sættes ind i gulvdysen.

Brug af tilbehør

Vigtige oplysninger om anvendelse

Opriskning af tekstiler

Inden tekstiler behandles med damprenseren, skal man altid kontrollere tekstilernes forlidelighed et skjult sted: Afdamp tekstilernes først, lad tekstilerne tørre og kontroller så tekstilernes farve og form.

Rengøring af laminerede eller lakerede overflader

Ved rengøring af lakerede/malede eller kunststofcoatede overflader som f.eks. køkken- og almindelige møbler, døre, parket kan der løsnes voks, møbelpolitur, kunststofcoating eller farve eller der kan opstå pletter. Ved rengøring af disse overflader damp ført en klud og visk med kluden over overfladen.

Forsigtig

Dampen må ikke rettes mod limede kanter, det kan løsne limen. Renserens må ikke bruges til rengøring af uforseglede træ- eller parketgulve.

Rengøring af glas

Ved lave udendørstemperaturer, især om vinteren, bør ruden opvarmes idet hele glasooverfladen afdampes. På den måde undgås spændinger på overfladen, som kan føre til et glasbrud.

Rens derefter vinduet med hånddysen og overtræk. Brug rudeafstyrgeren til at fjerne vand eller tør overfladen med en klud.

Forsigtig

For at undgå skader, må dampen ikke rettes mod forseglede steder på vinduesrammen.

Dampistol

Damp pistolen kan også anvendes uden tilbehør, f.eks.:

- til at fjerne lugter og folder fra hængen- de tøj idet tøjet afdampes med en afstand på 10-20 cm.
- til afstøvning af planter. Overhold her en afstand på 20-40 cm.
- til våd fjernelse af støv idet kluden afdampes og derefter bruges til at rense møblerne.

Punktstråledyse

Jo nærmere dysen holdes imod de tilsmudsede steder, desto stærkere er rengørings- effekten fordi temperaturen og dampen er højest ved dysens udslip. Især praktisk til rengøring af utilgængelige steder, fuger, armaturer, afløb, vaskekummer, wc'er, persi- enner eller radiatorer. Før damprengøringen kan man dryppe eddike eller citronsyre på stærke aflejringer, lad det indvirke 5 minutter og afdamp så.

Rundbørste

Rundbørsten kan monteres på punktstråle- dysen som supplerung. Via børstning kan hårdnakkede tilsmudsninger lettere fjernes.

Forsigtig

Ikke egnet til rengøring af sensitive overflader.

→ Figur 

Monter rundbørsten på punktstråledy- sen.

Powermundstykke

Powerdysen kan monteres på punktstråle- dysen som supplerung.

Powerdysen øger den hastighed, dampen kommer ud med. Den er velegnet til rengø- ring af stærk tilsmudsede områder, ud- blæsning af hjørner, fuger osv.

→ Figur 

Fastgør powerdysen på punktstråledy- sen svarende til rundbørsten.

Hånddysse

Træk venligst frottéovertrækket over hånd- dysen. Især velegnet til små overflader, som kan vaskes, brusekabiner og spejl.

Gulvdysse

Egnet til alle væg- og gulvbelægninger som kan vaskes, f.eks. stengulve, fliser og PVC- gulve. Sørg for at arbejde langsomt på me- get snavsede flader, så dampen har læn- gere tid at virke i.

Bemærk: *Rester af rengøringsmidler eller plejeemulsioner, som stadig sidder på den overflade som skal renses, kan forårsage striber ved damprengøringen. Disse striber forsvinder dog efter flere anvendelser.*

→ Figur 

Fastgør gulvkluden på gulvdysen.

- 1 Fold gulvkluden på langs og sæt gulv- dysen på kluden.
- 2 Åbn holdeklemmerne.
- 3 Læg kludens endestykke ind i åbnin- gen.
- 4 Luk holdeklemmerne.

Forsigtig

Fingrene må ikke være imellem klemmerne.

Parkere gulvdysen

→ Figur 

Ved pauser hænges gulvdysen i parke- ringsholderen.

Rudeafstryger

Anvendelse:

- Vinduer, spejle
- Glasflader i brusekabiner
- andre jævne overflader
- Foretag inden første rengøringsrunde med vinduesdysen en fedtopløsende grundrengøring med hånddysen og et frottébetræk.
- Damp glasfladen jævnt fra en afstand på ca. 20 cm.
- Skrab glasfladen i baner oppefra og ned med vinduesdysens gummikant. Tør gummikanten og den nederste vindueskant af med en klud efter hver bane.

Strygejern

⚠ Risiko

- *Dampstrygejernet må ikke bruges, hvis det faldt ned, hvis det har synlige skader eller er utæt.*
- **Varmt dampstrygejern og varm dampstråle!** *Henvis andre personer til mulige farer for skoldning. Dampstrålen må aldrig rettes mod personer eller dyr (skoldningsfare). Varmet strygejern må ikke komme i kontakt med el-ledninger eller brændbare genstande.*

⚠ Advarsel

- *Under opvarmningen eller nedkølingen skal dampstrygejernet og dets strømledning være udenfor rækkevidden af børn, som er yngre end 8 år.*
- *Dampstrygejernet skal buges og opbevares på en stabil overflade.*

Bemærk: Vi anbefaler, at De anvender strygebordet fra KÄRCHER med aktivdampopsugning (2.884-933.0). Dette strygebord er optimalt tilpasset Deres nye enhed. Det gør strygningen væsentligt lettere og hurtigere. Der skal under alle omstændigheder anvendes et strygebord med et strygeunderlag, der kan trænge damp igennem, og hvor strygejernet glider let.

- Sæt strygejernets dampstik fast ind i stikdåsen. Stikket skal gå således i hak, at det kan høres.
- Sørg for, at der er frisk postevand i damprenserens kedel.

→ Damprenseren tages i brug ifølge beskrivelsen.

→ Vendt til damprenseren er klar til brug.

Dampstrygning

Alle tekstiler kan stryges med damp. Strygsarte tryk og stoffer med vrangen udad eller iht. angivelser fra producenten.

Henvisning: *For disse følsomme tekstile anbefaler vi brugen af KÄRCHER sliplet-sålen BE 6006 (bestillingsnr. 2.860-142.0).*

- Stil strygejernets termostat inden for det skraverede område (••/MAX).
- Så snart strygejernets kontrollampe "Varmer" slukkes, kan man starte at stryge.

Bemærk: *Strygesålen skal være varm, så dampen ikke bliver til kondens på sålen og drypper på strygetøjet.*

- Tryk kontakten damp oppe eller damp nede.
- **Intervaldamp:** Kontakt damp trykkes. Damp strømmer ud så længe kontakten trykkes.
- **Konstant damp:** Træk låsemekanismen til kontakt damp helt tilbage indtil den går i hak. Damp strømmer konstant ud. Skub låsemekanismen frem for at løsne den.
- Ret det første dampstød i begyndelsen af strygningen eller efter pauser mod en klud indtil damp strømmer regelmæssigt ud.
- De kan holde strygejernet lodret for at dampe gardiner, tøj etc.

Tørstrygning

Bemærk: *Også ved strygning uden damp skal der være vand i kedlen.*

- Indstil temperaturen på Deres strygejern efter det givne stykke tøj.

•	Syntetik
••	Uld, silke
•••	Bomuld, linned

Henvisning: *Hold venligst øje med anvisningerne til strygning og vask i dit tøj.*

- Så snart strygejernets kontrollampe "Varmer" slukkes, kan man starte at stryge.

Pleje og vedligeholdelse

⚠ **Risiko**

Der må kun foretages servicearbejder, når netstikket er trukket ud og damprenseren kølet af.

Skylle kedelen

Damprenserens kedel bør senest skylles efter hvert 10. påfyldning.

- Kedlen fyldes med vand og rystes kraftigt. Derved løsnes sig kalkrester som er afflejret på kedlens bund.
- Tøm vandet helt fra kedlen (se figur ■).

Afkalkning af kedlen

Bemærk: Hvis der altid anvendes alm. destilleret vand er det ikke nødvendigt at afkalke kedlen.

Eftersom der sætter sig kalk på kedelvæggen, anbefaler vi, at De afkalke kedlen med følgende intervaller (KP=Kedelpåfyldninger):

Hårdhed		° dH	mmol/l	KP
I	blødt	0-7	0-1,3	55
II	middel	7-14	1,3-2,5	45
III	hårdt	14-21	2,5-3,8	35
IV	meget hårdt	>21	>3,8	25

Bemærk: De kan få oplysninger om vandtypen i Deres område hos Deres vandforsyningsmyndighed eller de kommunale værker.

- Træk netstikket ud af stikkontakten.
- Motoren skal køles ned.
- Skru vantilløbsslangen fra renseren.
- Tøm vandet helt fra kedlen (se figur ■).

⚠ **Advarsel**

Benyt udelukkende produkter, der er frigtivet af Kärcher for at undgå skader på damprenseren.

- Til afkalkning anvendes KÄRCHER afkalkningsstiks (bestillingsnummer 6.295-047). Ved blanding af afkalkningsopløsningen skal doseringsanvisningerne på emballagen overholdes.

Forsigtig

Vær forsigtig ved påfyldning og tømning af damprenseren. Afkalkningsopløsningen kan angribe sarte overflader.

- Fyld denne afkalkningsopløsning i kedlen og lad opløsningen virke ca. 8 timer.

⚠ **Advarsel**

Skru ikke sikkerhedslåsen på, mens der afkalles.

Benyt ikke damprenseren, mens der endnu er afkalkningsmiddel i kedlen.

- Hæld afkalkningsopløsningen ud når der er gået 8 timer. Der vil stadig være en rest af opløsning i damprenserens kedel, skyl derfor kedlen to til tre gange med koldt vand for at fjerne alle rester af afkalke.

- Tøm vandet helt fra kedlen (se figur ■).

Pleje af tilbehør

Bemærk: Gulvklud og frottébetræk er forvaskede og kan derfor anvendes til arbejde med damprenseren med det samme.

- Vask snavsede gulvklude og frottébetræk ved 60°C i vaskemaskinen. Benyt ikke skyllemiddel, så bliver kludene ved med at være gode til at optage snavs. Kludene kan gå i tørretumbleren.

Hjælp ved fejl

Fejl skyldes ofte simple årsager, som De selv kan afhjælpe med følgende oversigt. I tvivlstilfælde eller ved fejl, der ikke nævnes her, bedes De henvende Dem til den autoriserede kundeservice.

⚠ **Risiko**

Der må kun foretages servicearbejder, når netstikket er trukket ud og damprenseren kølet af.

Reparationsarbejder på damprenseren må kun udføres af den autoriserede kundeservice.

Lang opvarmningstid

Damprenseren er kalket til

→ Afkalk dampkedlen.

Ingen damp

Ikke mere vand i dampkedlen

→ Sluk for renseren

→ Se „Efterfyldning af vand“ side 9

Damphåndtaget kan ikke trykkes ind

Damphåndtaget er blokeret med låsemekanismen/børnesikring.

→ Sæt omstilleren til dampmængden fremad.

Dampstrygejernet "spytter" vand!

→ Indstil temperaturregulatoren på trin ...

→ Rens eller afkalk damprenseren kedel.

Efter strygepauser drypper der vanddråber ud af strygejernet.

Ved længere strygepauser kan damp kondensere i dampledningen.

→ Ret derfor første dampskud mod en separat klud.

Høj vandudslip

Dampkedel overfyldt.

→ Tryk dampstølen så længe, indtil der udslipper mindre vand.

Damprenseren er kalket til

→ Afkalk dampkedlen.

Tekniske data

Strømtilslutning

Spænding 220-240 V
1~50/60 Hz

Beskyttelsesklasse I

Beskyttelsesniveau IPX4

Ydelsesdata

Varmeydelse 1800 W

Varmeydelse Strygejern 700 W

Maks. driftstryk 0,35 MPa

Opvarmningstid 6 Minutter

Dampmængde

- Konstant damp 50 g/min

- Dampstød max. 110 g/min

Mål

Dampkedel 1,0 l

Vægt (uden tilbehør) 3,1 kg

Bredde 250 mm

Længde 382 mm

Højde 256 mm

Forbehold for tekniske ændringer!

Innhold

Generelle merknader	NO	5
Beskrivelse av apparatet	NO	6
Kortveiledning	NO	6
Sikkerhetsanvisninger	NO	6
Drift	NO	8
Bruk av tilbehør	NO	9
Pleie og vedlikehold	NO	11
Feilretting	NO	12
Tekniske data	NO	13

Generelle merknader

Kjære kunde,



Før første gangs bruk av apparatet, les denne originale bruksanvisningen, følg den og oppbevar den for senere bruk eller for overlevering til neste eier.

Forskriftsmessig bruk

Dampvaskeren må kun brukes til private formål.

Apparatet er ment for rengjøring med damp og kan brukes med egnet tilbehør som beskrevet i denne bruksanvisning. Det er ikke nødvendig med rengjøringsmiddel. Følg de spesielle sikkerhetsanvisningene.

Symboler i bruksanvisningen

Fare

For en umiddelbar truende fare som kan føre til store personskader eller til død.

Advarsel

For en mulig farlig situasjon som kan føre til store personskader eller til død.

Forsiktig!

For en mulig farlig situasjon som kan føre til mindre personskader eller til materielle skader.

Symboler på maskinen



Damp

ADVARSEL – Forbrenningsfare



OBS – Les bruksanvisningen!

Miljøvern



Materialet i emballasjen kan resirkuleres. Ikke kast emballasjen i husholdningsavfallet, men lever den inn til resirkulering.



Gamle maskiner inneholder verdifulle materialer som kan resirkuleres. Disse bør leveres inn til gjenvinning.

Gamle maskiner skal derfor avhendes i egne innsamlingsystemer.

Anvisninger om innhold (REACH)

Aktuell informasjon om stoffene i innholdet finner du under:

www.kaercher.com/REACH

Leveringsomfang

Leveringsomfang for apparatet er vist på emballasjen. Kontroller at innholdet i pakken er fullstendig, når du pakker ut.

Ved manglende tilbehør eller ved transport-skader, vennligst informer forhandleren.

Reservedeler

Det må kun brukes originale KÄRCHER reservedeler. En reservedelsoversikt finnes på slutten av denne bruksanvisningen.

Garanti

Vår ansvarlige salgsorganisasjon for det enkelte land har utgitt garantibetingelsene som gjelder i det aktuelle landet. Eventuelle feil på maskinen blir reparert gratis i garantitiden dersom disse kan føres tilbake til material- eller produksjonsfeil. Ved behov for garantireparasjoner, vennligst henvend deg med kjøpskvitteringen til din forhandler eller nærmeste autoriserte kundeservice. (Se adresse på baksiden)

Beskrivelse av apparatet

I denne bruksanvisningen er den maksimale utrustningen beskrevet. Alt etter modell kan det være ulike leveringsomfang (se emballasjen).

→ Illustrasjoner se utfoldingssidene!



- A1 Apparatkontakt med deksel
 - A2 Kontrollampe – varme (ORANSJE)
 - A3 Kontrollampe (grønn) – nettspenning tilkoblet
 - A4 Bryter – På
 - A5 Bryter – Av
 - A6 Sikkerhetslås
 - A7 Holder for tilbehør
 - A8 Parkeringsholder for gulvdyse
 - A9 Strømledning med støpsel
 - A10 Løpehjul (2 stk.)
 - A11 Styrerulle
 - B1 Damppestol
 - B2 Åpneknapp
 - B3 Valgbryter for dampmengde (med barnesikring)
 - B4 Damphåndtak
 - B5 Dampslange
 - B6 Dampplugg
 - C1 Punktstråledyse
 - C2 Rundbørste
 - C3 Powerdyse
 - D1 Hånddysse
 - D2 Frotteovertrekk
 - E1 Forlengelsesrør (2 stk.)
 - E2 Åpneknapp
 - F1 Gulvmunnstykke
 - F2 Festeklemme
 - F3 Gulvklut
 - G1 Vindusavstryker
- ### Valgmulighet
- H1 Damptrykk strykejern
 - H2 Bryter Damp (nede)
 - H3 Kontrollampe – varme (ORANSJE)
 - H4 Bryter Damp (oppe)
 - H5 Låsing for bryter Damp
 - H6 Temperaturregulator
 - H7 Dampplugg

Kortveiledning

→ Se side 2 for illustrasjoner

- 1 Skru av sikkerhetslåsen og fyll damprenseren med maks 1 liter vann.
- 2 Skru inn sikkerhetslåsen.
- 3 Stikk damppluggen inn i apparatkontakten.
- 4 Sett i støpselet.
Slå apparatet på.
Grønn og oransje kontrollamper lyser.
- 5 Vent til den oransje kontrollampen slukker.
- 6 Monter tilbehør på damppestolen.
Damprenseren er driftsklar.

Sikkerhetsanvisninger

⚠ Fare

- *Bruk i eksplosjonsfarlige områder er forbudt.*
- *Ved bruk av apparatet i risikoområder skal angjeldende sikkerhetsforskrifter følges.*
- *Ikke bruk apparatet i svømmebassemer som inneholder vann.*
- *Ikke bruk apparatet til rengjøring av elektriske apparater som f.eks. stekeovner, avtrekkshetter, mikrobølgeovner, TV, lamper, hårtørkere, elektriske varmeovner etc.*
- *Kontroller at apparatet og tilbehøret er i forskriftsmessig stand før det tas i bruk. Apparat og tilbehør må ikke brukes dersom det ikke er i feilfritt stand. Vennligst kontroller nøye strømtilkobling, sikkerhetslås og dampslange.*
- *En skadet strømledning må skiftes ut umiddelbart hos autorisert kundeservice eller autorisert elektriker.*
- *Dampslange med skader må skiftes ut umiddelbart. Det må kun benyttes dampslange som er anbefalt av produsenten (se reservedelslisten for artikkelnummer).*
- *Ta aldri i støpselet eller stikkkontakten med våte hender.*
- *Ikke damp gjenstander som inneholder helseskadelige materialer (f.eks. asbest).*

- *Berør aldri dampstrålen med hånden fra kort hold, og rett den aldri mot mennesker eller dyr (risiko for skålding).*

⚠ Advarsel

- *Høytrykksvaskeren må kun tilkobles strømuttak som er installert av en elektromontør, i henhold til IEC 60364.*
- *Høytrykksvaskeren må kun kobles til vekselstrøm. Spenningen må stemme overens med høytrykksvaskerens type-skilt.*
- *I fuktige rom, f.eks. baderom, skal apparatet koples til stikkontakt med forankoplet vernebryter.*
- *Uegnede skjøteledninger kan være farlige. Det skal utelukkende benyttes en sprutsikker forlengerkabel med minimum tverrsnitt på 3x1 mm².*
- *Forbindelsen mellom strømledningen og skjøteledningen må aldri ligge i vann.*
- *Ved utskiftning av koplinglelementer på strømledning eller skjøteledning, må det påses at spesifikasjonene for sprutsikkerhet og mekanisk styrke overholdes.*
- *Høytrykksvaskeren må brukes på korrekt måte. Brukeren må ta hensyn til forholdene på det aktuelle bruksstedet, og være oppmerksom på andre personer som måtte befinne seg i nærheten.*
- *Dette apparatet kan brukes av barn fra 8 års alder samt av personer med begrensede kroppslige, sensoriske eller mentale evner, eller som mangler erfaring og kunnskap, så fremt de er under tilsyn eller er opplært i trygg bruk av apparatet og de tilhørende farene. Barn skal ikke leke med apparatet. Rengjøring og bruksvedlikehold skal ikke utføres av barn uten under tilsyn.*
- *La aldri høytrykksvaskeren stå uten oppsyn når den er i gang.*
- *Vær forsiktig ved rengjøring av flislagte vegger med stikkontakter.*

Forsiktig!

- *Pass på at strømledningen eller skjøteledningen ikke skades ved at den kjøres over, klemmes, strekkes eller lignende. Beskytt strømledningen mot sterk varme, olje og skarpe kanter.*
- *Fyll aldri løsningsmidler, væske inneholdende løsningsmidler eller ufortynnet syre (f.eks. rengjøringsmidler, bensin, lakktynner eller aceton) i vann-tanken ettersom disse angriper materialene i apparatet.*
- *Apparatet skal være plassert på et stabilt underlag.*
- *Apparatet skal kun brukes og lagres som angitt i beskrivelse eller illustrasjoner!*
- *Damphendelen skal ikke klemmes fast under bruk.*
- *Beskytt apparatet mot regn. Det skal ikke oppbevares utendørs.*

Sikkerhetsinnretninger

Forsiktig!

Sikkerhetsinnretningen fungerer som beskyttelse for brukeren, og må ikke endres eller omgås.

Rengjøre gulv

Det anbefales at gulvet først feies eller støvsuges før dampvaskeren brukes. Der ved rengjøres gulvet for smuss og løse partikler for fuktig rengjøring.

Trykkregulator

Trykkregulatoren holder trykket mest mulig konstant under drift. Når det maksimale driftstrykket i vann-tanken er nådd, slås oppvarmingen av. Når trykket faller i tanken igjen pga. avtapping av damp, slås oppvarmingen på igjen.

Sikkerhetstermostat

Hvis trykkregulatoren og kjeletermo-
staten ved en feil faller ut og maskinen overopphetes, kobler sikkerhetstermostaten av apparatet. Ta kontakt med en autorisert Kärcher kundeserviceavdeling for å tilbakestille sikkerhetstermostaten.

Sikkerhetslås

Sikkerhetslåsen lukker vanntanken for det forestående damptrykket. Hvis trykkregulatoren svikter og damptrykket stiger over trykkgrensen, åpnes en overtrykksventil i sikkerhetslåsen for å slippe ut damp.

Kontakt autorisert KÄRCHER kundeserviceavdeling før apparatet tas i bruk igjen.

Drift

→ **Illustrasjoner se utfoldingsidene!**



Montere tilbehør

Figur **A**

- Styrehjul og transporhjul settes inn og låses.
- Åpne lokket på apparatkontakten.
- Stikk damppluggen inn i apparatkontakten. Du skal da høre at støpselet går i lås. *For å skille:* Trykk ned lokket på apparatkontakten og trekk damppluggen ut av apparatkontakten.

Figur **B** + **C**

- Nødvendig tilbehør (se kapittel "Bruk av tilbehør") kobles til damp pistolen. Den åpne enden på tilbehøret stikkes inn på damp pistolen (C1) og skyves så langt inn på damp pistolen at åpneknappen på damp pistolen går i inngrep.

Figur **D**

- Benytt forlengerrøret etter behov. Koble da en eller begge forlengelsesrør til damp pistolen. Skyv det nødvendige tilbehøret inn på den ledige enden på forlengerrøret.

Demontere tilbehør

⚠ Fare

Når du tar av tilbehørsdelen kan det dryppe ut varmt vann! Ta aldri av tilbehørsdelens mens det strømmer ut damp - risiko for skålding!

- Still valg bryteren for dampmengden tilbake (damphendel sperret).
- Figur **E**
Når du skal ta av tilbehørsdeler trykker du på åpneknappene og trekker delene fra hverandre.

Fylle på vann

Merk: Hvis det utelukkende brukes destillert vann, er det ikke nødvendig å avkalke kjelen.

Forsiktig!

Bruk aldri kondensvann fra tørketrommelen! Fyll aldri på rengjøringsmidler eller andre tilsetninger!

- Skru sikkerhetslåsen av apparatet.
- Tøm ut alt vann av kjelen (se figur **I**).
- Fyll maks. 1 liter rent ledningsvann i kjelen.

Merk: *Varmt vann reduserer oppvarmingstiden.*

- Sikkerhetslås skrues på apparatet igjen.

Slå apparatet på

- Sett apparatet på fast og stabilt underlag.

Forsiktig!

Apparatet skal ikke bæres under rengjøringsarbeidet.

- Sett støpselet i en veggkontakt.
- Trykk på bryteren - PÅ for å slå apparatet på.

Begge kontrollampene skal lyse.

Forsiktig!

Apparatet kan kun slås på når det er fylt på vann i kjelen. Apparatet kan ellers overoppvarmes (se Hjelp ved feil).

- Etter ca. 8 minutter slukker den oransje kontrollampen - oppvarming. Damprenseren er driftsklar.

Regulere dampmengde

Utstrømmende dampmengde reguleres ved hjelp av valgbryter for dampmengde. Valgbryteren har tre stillinger:

 Maksimal dampmengde

 Redusert dampmengde

 Ingen damp - barnesikring

Merk: *I denne stillingen kan damphendelen ikke brukes.*

- Still inn valgbryteren på ønsket dampmengde.
- Trykk damphendelen, rett alltid først damp pistolen mot et tøyestykke, til dampen kommer ut i en jevn strøm.

Merk: Varmeelementet i damprensere slår seg på gjentatte ganger under bruk for å opprettholde trykket i vanntanken. Den oransje kontrollampen begynner da å lyse - oppvarming.

Etterfylle vann

Det er nødvendig å etterfylle vann i kjelen når dampmengden blir mindre under arbeidet; til slutt vil det ikke komme mer damp ut.

Merk: Sikkerhetslåsen kan ikke åpnes så lenge det fremdeles er litt trykk igjen i vanntanken.

- Trykk damphendelen til det ikke kommer mer damp. Vanntanken på maskinen er nå trykkløs.
- Trykk på bryteren -AV for å slå apparatet av.
- Trekk ut støpselet fra veggkontakten.
- Skru sikkerhetslåsen av apparatet.

⚠ Fare

Når du åpner sikkerhetslåsen kan det fremdeles være igjen en restmengde med damp. Åpne sikkerhetslåsen forsiktig, da det er fare for skålding.

- Fyll maks. 1 liter rent ledningsvann i kjelen.

⚠ Fare

Når vannet i vanntanken er varmt er det fare for skålding, da vannet kan sprute tilbake ved påfylling. Ikke fyll på rengjøringsmidler eller andre tilsetninger!

- Sikkerhetslåsen skrues på apparatet igjen.
- Sett støpselet i en veggkontakt.
- Trykk på bryteren - PÅ for å slå apparatet på. Begge kontrollampene skal lyse.
- Etter ca. 8 minutter slukker den oransje kontrollampen - oppvarming. Damprensere er driftsklar.

Slå maskinen av

- Trykk på bryteren -AV for å slå apparatet av.
- Trekk ut støpselet fra veggkontakten.
- Trykk ned dekselet på apparatkontakten og trekk damppluggen ut av apparatkontakten.

Oppbevaring av apparatet

Illustrasjoner  - 

- Power-dysen festes til punktstråledysen.
- Sett hånddysse og punktstråledyse på et forlengelsesrør.
- Sett forlengelsesrørene i holderen for tilbehør.
- Sett rundbørsten i midterste holderen for tilbehør.
- Sett gulvdysen i parkeringsholderen.
- Dampslange vikles rundt forlengelsesrørene og damp pistolen settes i gulvdysen.

Bruk av tilbehør

Viktige instruksjoner

Oppfriskning av tekstiler

Før behandling med dampvaskeren, vennligst kontroller alltid på et lite synlig sted om tekstilene tåler behandlingen. Damp først, la så tørke og kontroller deretter om farge eller form har endret seg.

Rengjøring av belagte eller lakkerte overflater

Ved rengjøring av lakkerte eller plastbelagte overflater, som f.eks. kjøkken og stue-møbler, kan voks, møbelpolish, plastbelagte eller maling løsne, eller det kan oppstå flekker. Ved rengjøring av slike overflater, damp en klut kraftig og tørk av overflatene med denne.

Forsiktig!

Damp må ikke rettes mot limte kanter, limet kan løsne. Apparatet skal ikke benyttes til rengjøring av ikke-forseglede tre- eller parkettgulv.

Rengjøring av glass

Ved lave utetemperaturer, fremfor alt om vinteren, varmes vinduer opp ved at du damper på hele glassoverflaten. Derved unngås spenninger i overflaten, det kan føre til sprekker i glasset.

Deretter rengjøres vindusflaten med hånddysse og overtrekk. For avtørring av vann, bruk en vindusnal eller tørk flaten med en klut.

Forsiktig!

Damp skal ikke rettes mot forseglede steder på vindusrammen, de kan ta skade.

Damppestol

Du kan bruke damppestolen også uten tilbehør, for eksempel:

- for fjerning av lukt og folder på hengende klær, ved at du damper dem fra 10 - 20 cm avstand.
- fjerne støv fra planter. Hold da en avstand på 20-40 cm.
- for fuktig støvtørring, ved at en klut kort inndampes og brukes til å tørke over møblene.

Punktstråledyse

Desto nærmere du er det tilsmussede stedet, desto bedre er rengjøringsvirkningen, da temperatur og damp er høyest ved dysen. Spesielt praktisk for rengjøring av vanskelig tilgjengelige steder, fuger, armaturer, avløp, vasker, WC, persiener eller radiatorer. Kraftige kalkavleiringer kan løses opp ved hjelp av eddik eller sitronsyre før damprengjøring, la virke i 5 minutter, dampes av etterpå.

Rundbørste

rundbørsten kan monteres som tillegg til punktstråledysen. Ved hjelp av børsten kan hardnakkert smuss fjernes lettere.

Forsiktig!

Ikke egnet for rengjøring av ømfintlige flater.

→ Figur 

Rundbørsten festes til punktstråledysen.

Powerdyse

Power-dysen kan monteres som tillegg til punktstråledysen.

Powerdysen øker dampens utstrømnings-hastighet. Derfor egner den seg godt for rengjøring av spesielt hardnakkert smuss, flekkfjerning, renblåsing av hjørner, fuger osv.

→ Figur 

Power-dysen festes til punktstråledysen på samme måte som rundbørsten.

Hånddysse

Vennligst trekk froteovertrekket over hånddysen. Spesielt godt egnet for mindre vaskbare flater, dusjkabinetter og speil.

Gulvmunnstykke

Egnet for alle vaskbare vegg- og gulvbelegg, f.eks. steingulv, fliser og PVC-gulv. Arbeid langsomt på sterkt tilsmussede flater, slik at dampen kan virke lenger.

Råd: *Rester av rengjøringsmiddel eller pleieløsninger som fortsatt sitter på flatene som skal rengjøres kan føre til stripevirkning ved dampvasking, men dette vil forsvinne ved flere gangers bruk.*

→ Figur 

Fest gulvklut til gulvdysen.

- 1 Fold gulvklut på langs og sett gulvdysen på den.
- 2 Åpne holdeklemmen.
- 3 Legg endene av kluten i åpningene.
- 4 Lukk holdeklemmen.

Forsiktig!

Ikke stikk fingeren i klemmen.

Parkere gulvdysse

→ Figur 

Ved avbrudd i arbeidet settes gulvdysen i parkeringsholderen.

Vindusavstryker

Anvendelse:

- Vinduer, speil
- Glassflater i dusjkabinetter
- Diverse glatte overflater
- Utfør en fettløsende grunnrengjøring med hånddysen og et frottétrekk, før den første rengjøringen med vindusavstrykeren.
- Damp glassflaten jevnt med en avstand på ca. 20 cm.
- Trekk gumminalen på vindusavstrykeren i baner, ovenfra og ned. Tørk av gumminalen og den nederste kanten på vinduet med en klut etter hver bane.

Strykejern

⚠ Fare

■ Dampstrykejernet skal ikke brukes dersom det har synlige skader eller har lekkasjer.

■ **Varmt dampstrykejernet og varm dampstråle!** Informér andre personer om forbrenningsfaren. Rett aldri dampstrålen mot personer eller dyr (fare for skålding). Pass på at det varme dampstrykejernet ikke berører elektriske ledninger eller brennbare gjenstander.

⚠ Advarsel

■ Dampstrykejernet og tilhørende tilkoblingsledning skal under oppvarming eller avkjøling være utenfor rekkevidde av barn som er yngre enn 8 år.

■ Dampstrykejernet skal brukes og settes på et flatt underlag.

Merk: Vi anbefaler at du bruker Kärcher strykebord med aktivt dampavtrekk (2.884-933.0). Dette strykebordet er optimalisert til bruk sammen med apparatet ditt. Dette gjør strykingen betydelig lettere og hurtigere. Bruk alltid et strykebord med dampgjennomtrengelig, gitteraktig strykeunderlag.

→ Dampkontakt på strykejernet festes til apparatkontakten. Du skal da høre at støpselet går i lås.

→ pass på at det er rent ledningsvann i kjelen på damprenseren.

→ Gjør damprenseren driftsklar i henhold til bruksanvisningen.

→ Vent til damprenseren er klar til bruk.

Dampstryking

Alle tekstiler kan dampstrykes. Ømfintlige påtrykk eller stoffer skal strykes på baksiden og i henhold til produsentens instruksjoner.

Anvisning: For ømfintlige tekstiler anbefaler vi bruk av KÄRCHER antiheft-strykesåle BE 6006 (bestillingsnr. 2.860-142.0).

→ Sett strykejernets temperaturregulator innenfor det skraverte området (••/MAX).

→ Så snart kontrollampen for oppvarming av strykejernet slukker, kan du begynne å stryke.

Anvisning: Sålen på strykejernet må være varm, slik at dampen ikke kondenserer på sålen, og drypper på stryketøyet.

→ Bruk bryter for damp oppe eller bryter for damp nede.

– **Intervaldamping:** Trykk på bryteren Damp. Dampstrømmer ut så lenge du holder bryteren inntrykket.

– **Permanent damping:** Trekk bakover låsing for dampbryteren til den går i lås. Damp strømmer ut kontinuerlig. For å løsne låsingen, trykk den helt forover.

→ Ved start av stryking eller etter pauser, rett det første dampstøtet mot et tøyestykke til dampen kommer ut i en jevn strøm.

→ Du kan holde strykejernet loddrett for å dampe gardiner, klær etc.

Tørstryking

Anvisning: Også ved tørr stryking skal det være vann i kjelen.

→ Sett temperaturregulatoren på strykejernet iht. klesstykket som skal strykes.

•	Syntetiske stoffer
••	Ull, silke
•••	Bomull, lin

Anvisning: Vennligst følg stryke- og vaskeanvisningene på etiketten på tøyet.

→ Så snart kontrollampen for oppvarming av strykejernet slukker, kan du begynne å stryke.

Pleie og vedlikehold

⚠ Fare

Vedlikeholdsarbeid må kun utføres når støpselet er trukket ut og damprenseren er avkjølt.

Spyling av vanntank

Spyl vanntanken på damprenseren minst etter hver 10. tankfylling.

→ Fyll tanken med vann og ryst kraftig.

Derved løsnes kalkrester som har festet seg på bunnen av vanntanken.

→ Tøm ut alt vann av kjelen (se figur **II**).

Avkalking av vanntank

Merk: Hvis det utelukkende brukes destillert vann, er det ikke nødvendig å avkalke kjelen.

Siden det setter seg kalk på veggene i kjelen, anbefaler vi å avkalke dampkjelen ved følgende intervaller (TF=tankfyllinger):

Hardhetsgrad	° dH	mmol/l	TF
I bløtt	0-7	0-1,3	55
II middels	7-14	1,3-2,5	45
III hardt	14-21	2,5-3,8	35
IV meget hardt	>21	>3,8	25

Merk: Du kan finne ut hvor hardt vannet er ved å henvende deg til ditt lokale vannverk.

→ Trekk ut støpselet fra veggkontakten.

→ La apparatet avkjøles.

→ Skru sikkerhetslåsen av apparatet.

→ Tøm ut alt vann av kjelen (se figur **II**).

⚠ Advarsel

Bruk utelukkende produkter som er godkjent av KÄRCHER, for å unngå skade på apparatet.

→ For avkalkning bruk KÄRCHER avkalkersticks (bestillingsnr. 6.295-047). Ved bruk av avkalkerløsningen følg doseringsanvisningene på pakken.

Forsiktig!

Vær forsiktig når du fyller og tømmer damprensener. Avkalkingsoppløsningen kan angripe ømfintlige overflater.

→ Fyll avkalkingsoppløsningen i vanntanken og la den virke i ca. 8 timer.

⚠ Advarsel

Under avkalkingen må sikkerhetslåsen ikke skrues til på apparatet.

Bruk aldri damprensener mens det er avkalkingsmiddel i kjelen.

→ Tøm ut all avkalkingsoppløsning etter 8 timer. Det blir værende igjen en restmengde med oppløsning i kjelen, og den må derfor skylles to til tre ganger med kaldt vann for å fjerne alt gjenværende avkalkingsmiddel.

→ Tøm ut alt vann av kjelen (se figur **II**).

Pleie av tilbehøret

Merk: Gulvkluter og frottétrakk er forvasket og kan umiddelbart tas i bruk sammen med damprensener.

→ Vask tilsmussede gulvkluter og frottétrakk ved 60°C i vaskemaskinen. For at klutene skal beholde egenskapene for høyt smussopptak, skal det ikke brukes tøyrykner. Klutene kan tørkes i tørketrommel.

Feilretting

Driftsforstyrrelser har oftest enkle årsaker som du selv kan utbedre ved hjelp av følgende oversikt. I tvilstilfeller, eller ved driftsforstyrrelser som ikke er nevnt her, kan du kontakte vår autoriserte kundeservice.

⚠ Fare

Vedlikeholdsarbeid må kun utføres når støpselet er trukket ut og damprensener er avkjølt.

Reparasjonsarbeider på apparatet må kun utføres av autorisert kundeservice.

Lang oppvarmingstid

Kalkavleiringer i dampkjelen

→ Avkalk dampkjelen.

Ingen damp

Dampkjelen er tom for vann

→ Slå av maskinen.

→ Se „Etterfyll vann“ Side 9.

Damphåndtaket lar seg ikke trykke inn

Damphendelen er sikret med låsingen/barnesikringen.

→ Still valg Bryteren for dampmengden forover.

Dampstrykejernet "spytter" vann!

→ Still temperaturregulatoren til trinn ...

→ Spyl kjelen på dampvaskeren eller bruk kalkfjerner.

Etter pauser i strykingen kan det komme vanddråper ut av dampstrykejernet.

Ved lengre pauser i strykingen kan damp kondenseres i dampledningen.

→ Derfor, rett den første dampstøten mot et separat tørkle.

Stort vannutløp

Dampkjele er for full.

→ Damp pistolen trykkes helt til det kommer mindre vann ut.

Kalkavleiringer i dampkjelen

→ Avkalk dampkjelen.

Tekniske data

Strømtilkobling

Spenning	220-240 V
	1~50/60 Hz

Beskyttelsesklasse	I
--------------------	---

Beskyttelsesklasse	IPX4
--------------------	------

Effektspesifikasjoner

Varmeeffekt	1800 W
-------------	--------

Varmeeffekt Strykejern	700 W
------------------------	-------

Maks. driftstrykk	0,35 MPa
-------------------	----------

Oppvarmingstid	6 Minutter
----------------	------------

Dampvolum

- Permanent damping	50 g/min
---------------------	----------

- Damptrinn maks.	110 g/min
-------------------	-----------

Mål

Dampkjele	1,0 l
-----------	-------

Vekt (uten tilbehør)	3,1 kg
----------------------	--------

Bredde	250 mm
--------	--------

Lengde	382 mm
--------	--------

Høyde	256 mm
-------	--------

Det tas forbehold om tekniske endringer!

Innehåll

Allmänna anvisningar	SV	5
Beskrivning av aggregatet	SV	6
Snabbguide	SV	6
Säkerhetsanvisningar	SV	6
Drift	SV	8
Användning av tillbehör	SV	9
Skötsel och underhåll	SV	12
Åtgärder vid störningar	SV	12
Tekniska data	SV	13

Allmänna anvisningar

Bäste kund,



Läs bruksanvisning i original innan aggregatet används första gången, följ anvisningarna och spara drifts-anvisningen för framtida behov, eller för nästa ägare.

Ändamålsenlig användning

Ångtvätten får endast användas i privata hushåll.

Apparaten är avsedd för rengöring med ånga och kan användas med lämpliga tillbehör på det sätt som beskrivs i denna bruksanvisning. Inget rengöringsmedel behövs. Beakta särskilt alla säkerhetsanvisningar.

Symboler i bruksanvisningen

Fara

För en omedelbart överhängande fara som kan leda till svåra skador eller döden.

Varning

För en möjlig farlig situation som kan leda till svåra skador eller döden.

Varning

För en möjlig farlig situation som kan leda till lätta skador eller materiella skador.

Symboler på maskinen



Ånga

OBS – risk för brännskador!



OBS – Läs bruksanvisningen!

Miljöskydd



Emballagematerialen kan återvinnas. Kasta inte emballaget i hushållsso-porna utan för dem till återvinning.



Skrotade aggregat innehåller återvinningsbara material som bör gå till

återvinning. Överlämna skrotade aggregat till ett lämpligt återvinningssystem.

Upplysningar om ingredienser (REACH)

Aktuell information om ingredienser finns på:

www.kaercher.com/REACH

Leveransens innehåll

Aggregatets leveransomfång är avbildat på förpackningen. Kontrollera att innehållet i leveransen är fullständig.

Kontakta din försäljare om något tillbehör saknas eller om det finns transportskador.

Reservdelar

Använd endast originalreservdelar från KÄRCHER. En reservdelslista finns i slutet av denna bruksanvisning.

Garanti

I respektive land gäller de garantivillkor som publicerats av våra auktoriserade distributörer. Eventuella fel på aggregatet repareras utan kostnad under förutsättning att det orsakats av ett material- eller tillverkningsfel. I frågor som gäller garantin ska du vända dig med kvitto till inköpsstället eller närmaste auktoriserade serviceverkstad. (Se baksidan för adress)

Beskrivning av aggregatet

I denna bruksanvisning beskrivs aggregatet med maximal utrustning. Leveransomfånget varierar allt efter modell (se förpackningen).

→ **Figurer och bilder finns på kartongens utfällbara sidor!**



- A1 Kontaktdosa med lock
 - A2 Kontrollampa - värme (ORANGE)
 - A3 Kontrollampa (grön) - nätspänning på
 - A4 Brytare – Till
 - A5 Brytare – Från
 - A6 Säkerhetsklaff
 - A7 Hållare för tillbehör
 - A8 Parkeringsfäste för golvmunstycke
 - A9 Nätkabel med nätkontakt
 - A10 Bärhjul (2 stycken)
 - A11 Styrrulle
 - B1 Ångpistol
 - B2 Avreglingsknapp
 - B3 Väljaromkopplare för ångmängd (med barnsäkring)
 - B4 Ångspak
 - B5 Ångslang
 - B6 Ånganslutning
 - C1 Punktstrålmunstycke
 - C2 Rundborste
 - C3 Powermunstycke
 - D1 Handmunstycke
 - D2 Frottéöverdrag
 - E1 Förlängningsrör (2 stycken)
 - E2 Avreglingsknapp
 - F1 Golvmunstycke
 - F2 Hållklämmor
 - F3 Golvduk
 - G1 Fönsterskrapa
- Tillval**
- H1 Ångtryck-strykjärn
 - H2 Brytare ånga (nere)
 - H3 Kontrollampa - värme (ORANGE)
 - H4 Brytare ånga (uppe)
 - H5 Spärr till brytare ånga
 - H6 Temperaturreglering
 - H7 Ånganslutning

Snabbguide

→ **Figurer, se sida 2**

- 1 Skruva loss säkerhetslocket och fyll ångtvätten med maximalt 1 liter vatten.
- 2 Skruva på säkerhetsklaffen.
- 3 Stick i kontakten i apparatens uttag.
- 4 Stick i nätkontakten.
Slå på apparaten.
De gröna och orange kontrollamporna lyser.
- 5 Vänta tills den orange kontrollampan slocknar.
- 6 Anslut ett tillbehör till ångpistolen.
Ångtvätten är nu klar att användas.

Säkerhetsanvisningar

⚠ **Fara**

- *Användning av aggregatet i utrymmen med explosionsrisk är förbjuden.*
- *Om apparaten ska användas inom riskområden måste respektive säkerhetsföreskrifter beaktas.*
- *Använd inte apparaten i bassänger där det finns vatten.*
- *Apparaten får inte användas till rengöring av elektriska apparater, t.ex. bakugn, spiskåpa, mikrougn, TV apparat, lampa, fön, elektriskt element etc.*
- *Kontrollera att apparaten och dess tillbehör är i bra skick före användning. Om det finns brister får apparaten inte användas. Var speciellt uppmärksam på nätsladd, säkerhetsklaff och ångslang.*
- *Skadad nätsladd ska genast bytas ut av auktoriserad kundservice/utbildad elektriker.*
- *Byt genast ut skadad ångslang. Endast ångslang som rekommenderas av tillverkaren får användas (beställningsnummer, se reservdelslistan).*
- *Ta aldrig i nätkabeln och nätuttaget med fuktiga händer.*
- *Använd inte ångan på föremål som innehåller hälsovådliga ämnen (t.ex. asbest).*
- *Rör aldrig vid ångstrålen med handen på kort avstånd, och rikta den inte heller mot människor eller djur (risk för skällning).*

⚠ Varning

- *Aggregatet får endast anslutas till ett nätuttag som installerats av en elektriker enligt IEC 60364.*
- *Aggregatet får endast anslutas till växelström. Spänningen ska motsvara den spänning som är angiven på aggregatets typskylt.*
- *I fuktiga utrymmen, ex. badrum, ska apparaten bara anslutas till eluttag som är kopplade till jordfelsbrytare.*
- *Olämpliga förlängningsladdar kan vara farliga. Använd endast stänkvattenskyddade förlängningsladdar, med ett tvärsnitt på minst 3x1 mm².*
- *När nätkontakt och förlängningsladd sätts ihop får anslutningen inte ligga i vatten.*
- *När anslutningar på nät- eller förlängningsladd byts ut måste stänkvattenskyddet och den mekaniska fastheten garanteras.*
- *Användaren ska använda aggregatet i enlighet med gällande bestämmelser. Användaren ska ta hänsyn till lokala förutsättningar och kontrollera att ingen uppehåller sig i närheten vid arbete med aggregatet.*
- *Denna apparat hanteras av barn från och med 8 år och av personer med nedsatta psykiska, sensoriska eller mentala egenskaper eller av personer som saknar erfarenhet och/eller kunskap att hantera apparaten om de står under uppsikt eller har instruerats i hur man på ett säkert sätt använder apparaten och känner till de risker som är förbundna med användningen. Barn får inte leka med apparaten. Rengöring och underhålls som utförs av användaren får inte utföras av barn utan att de står under uppsikt.*
- *Lämna aldrig aggregatet utan uppsikt så länge det är i drift.*
- *Var försiktig vid rengöring av kablade väggar med eluttag.*

Varning

- *Beakta att nät- och förlängningskabeln inte skadas av överkörning, klämning, sönderdragning eller liknande. Skydda nätkabeln från värme, olja och vassa kanter.*
- *Håll aldrig lösningsmedel, vätskor som innehåller lösningsmedel eller outspädda syror (t.ex. rengöringsmedel, bensin, förtunning och aceton) i vattentanken eftersom de angriper materialet i apparaten.*
- *Apparaten måste stå på ett stabilt underlag.*
- *Använd och lagra maskinen endast på det sätt som beskrivs i bruksanvisningen resp på bilden!*
- *Kläm inte fast ångspaken under användning.*
- *Skydda apparaten mot regn. Förvara den inte utomhus.*

Säkerhetsanordningar

Varning

Säkerhetsanordningar är till för att skydda användaren och får inte ändras eller sättas ur spel.

Rengöring av golvytor

Det rekommenderas att golvet sopas eller dammsugs innan ångtvätten används. Detta gör att golvet är fritt från smuts/lösa partiklar innan den fuktiga rengöringen.

Tryckreglering

Tryckregleringen håller trycket i pannan konstant under driften. Värmeledningen kopplas från när maximalt driftstryck uppnåtts i pannan och kopplas till igen vid tryckfall i pannan på grund av ångutsläpp.

Säkerhetstermostat

Om tryckregulatorn och ångtermostaten vid ett fel inte fungerar och apparaten överhettas så kopplar säkerhetstermostaten ur apparaten. Vänd dig till ansvarig KÄRCHER kundtjänst för att återställa säkerhetstermostaten.

Säkerhetsklaff

Säkerhetsklaffen stänger pannan mot anstående ångtryck. Om tryckregleringen skulle vara defekt och det uppstår övertryck i pannan, öppnas en övertryckventil i säkerhetsklaffen och ångan kommer ut genom klaffen.

Vänd dig till vederbörlig KÄRCHER kundtjänst före ny idrifttagning.

Drift

→ **Figurer och bilder finns på kartongens utfällbara sidor!**



Montera tillbehör

Bild

- Sätt in och spärra styrrulle och transporthjul.
- Öppna locket till apparatuttaget.
- Ånganslutningen ansluts i aggregatets uttag. Se till att kontakten hakar fast med hörbart klickande.
För att koppla ifrån: Tryck ner locket på apparatens uttag och dra ut ångkontakten ur uttaget.

Bild +

- Anslut det tillbehör som behövs (se kapitel "Användning av tillbehör") med ångpistolen. Skjut då på den öppna änden på tillbehöret på ångpistolen och tryck in så långt att spärrknappen på ångpistolen hakar i.

Bild

- Använd förlängningsrören vid behov. Förbind då ett förlängningsrör, eller båda rören, med ångpistolen. Skjut på det tillbehör som ska användas på förlängningsrörets fria ände.

Ta av tillbehör

Fara

Vid borttagning av tillbehör kan hett vatten komma ut! Ta aldrig bort tillbehörsdelar när det strömmar ut ånga - risk för skållning!

- Skjut väljaromkopplaren för ångmängden bakåt (ångspaken spärrad).
 - Bild
- När tillbehören ska tas bort trycker man in spärrknappen och drar isär delarna.

Fylla på vatten

Hänvisning: Vid konstant användning av vanligt destillerat vatten krävs ingen avkalkning av pannan.

Varning

Använd inte kondensvatten från torktumlaren!

Fyll inte på rengöringsmedel eller andra tillsatser!

- Skruva bort säkerhetsklaffen på apparaten.
- Töm ut allt vatten som finns i behållaren (se bild)
- Fyll på med maximalt 1 liter färskt kranvatten i pannan.
Information: Varmt vatten förkortar uppvärmningstiden.
- Skruva åter fast säkerhetsklaffen ordentligt på apparaten.

Slå på apparaten

- Ställ maskinen på stadigt underlag.

Varning

Apparaten får inte bäras medan rengöringsarbete pågår.

- Anslut nätkontakten till ett vägguttag.
- Tryck in brytaren Till för att starta apparaten.
Båda kontrolllamporna måste lysa.

Varning

Starta bara apparaten när det finns vatten i behållaren. Annars kan apparaten överhettas (se hjälp vid störningar).

- Efter ca 8 minuter släcks den orange kontrollampan - värme.
Ångtvätten är nu klar att användas.

Reglera ångmängden

Mängden ånga som strömmar ut regleras med väljaromkopplaren för ångmängden. Väljaromkopplaren har tre lägen:

Maximal ångmängd

Reducerad ångmängd

Ingen ånga - barnsäkring

Anmärkning: I detta läge kan ångspaken inte påverkas.

- Ställ in väljaromkopplaren på den mängd ånga som behövs.
- Tryck på ångspaken, och börja med att rikta ångpistolen mot ett tygstycke, tills en jämn ångström kommer ut.

Information: Uppvärmningen av ångtvätten slås återkommande på under användningen och detta är för bibehålla trycket i behållaren. Detta indikeras av den orange kontrollamp - värme.

Efterfylla vatten

Vattenbehållaren måste fyllas på när ångmängden minskar under arbetet och det till slut inte kommer någon ånga alls.

Information: Säkerhetsklaffen kan inte öppnas så länge som det fortfarande finns ett lågt tryck kvar i behållaren.

- Tryck på ångspaken tills det inte längre kommer ut någon ånga. Behållaren nu trycklös.
- Tryck in brytaren Från för att slå ifrån apparaten.
- Dra ut nätkontakten ur vägguttaget.
- Skruva bort säkerhetsklaffen på apparaten.

⚠ Fara

När säkerhetsklaffen öppnas kan det fortfarande strömma ut en liten mängd ånga.

Öppna säkerhetsklaffen försiktigt, risk för skällning.

- Fyll på med maximalt 1 liter färskt kranvatten i pannan.

⚠ Fara

När behållaren är mycket varm finns det risk för skällning eftersom vatten kan spruta tillbaka vid påfyllningen! Fyll inte på något rengöringsmedel eller andra tillsatser!

- Skruva åter fast säkerhetsklaffen ordentligt på apparaten.
- Anslut nätkontakten till ett vägguttag.
- Tryck in brytaren Till för att starta apparaten.

Båda kontrollamporna måste lysa.

- Efter ca 8 minuter släcks den orange kontrollamp - värme.

Ångtvätten är nu klar att användas.

Stänga av apparaten

- Tryck in brytaren Från för att slå ifrån apparaten.
- Dra ut nätkontakten ur vägguttaget.
- Tryck ner locket på apparatens uttag och dra ut ångkontakten ur uttaget.

Förvara aggregatet

Bilder  - 

- Fäst powermunstycket på punktstrålmunstycket.
- Sätt på handmunstycke och punktstrålmunstycke på varsitt förlängningsrör.
- Sätt in förlängningsrören i den stora tillbehörshållaren.
- Sätt in rundborsten i den mellersta tillbehörshållaren.
- Häng i golvmunstycket i förvaringshållaren.
- Linda ångslangen runt förlängningsrören och stick in ångpistolen i golvmunstycket.

Användning av tillbehör

Viktiga användningshänvisningar

Uppfriskning av textilier

Innan man ångtvätten används ska man alltid undersöka om textilmaterialen tål ångan genom att spruta på undanskynt ställe: Spruta på ånga, låt torka och undersök sedan om färg eller form har förändrats.

Rengöring av laminat- eller lackerade ytor

När man rengör köksmöbler och andra möbler, dörrar, parkett, lackerade eller laminerade ytor kan vax, möbelpolish, laminering eller färg lösas upp eller fläckar kan bildas. Vid rengöring av dessa ytor ånga en trasa och torka av ytan.

Varning

Rikta inte ånga mot limmade kanter eftersom limmet kan lösas upp. Använd inte apparaten till rengöring av oförseglat trä – eller parkettgolv.

Glasrengöring

Värm upp fönsterrutan vid låga temperaturer, framförallt på vintern, genom att lägga ett tunt ångskikt över hela rutan. På detta sätt undviks ytspänningar som skulle kunna leda till att glaset går sönder.

Rengör sedan fönsterytan med handmunstycke och överdrag. Använd en fönster-skrapa för att dra bort vattnet eller torka ytan torr.

Varning

Rikta inte ånga mot förseglade ytor på fönsterramen eftersom detta kan skada ytor.

Ångpistol

Du kan även använda ångpistolen utan tillbehör, exempelvis:

- ta bort lukt och veck på upphängda kläder genom att spruta ånga på dem från ett avstånd på 10-20 cm.
- ta bort damm från växter. Håll ett avstånd på 20-40 cm.
- till fuktig dammtorkning där man sprutar lite ånga på ett tygstycke som man sedan torkar av möbler med.

Punktstrålmunstycke

Ju närmare den smutsiga ytan munstycket befinner sig, desto kraftigare blir rengöringseffekten eftersom temperatur och ånga är som högst vid munstyckesutloppet. Särskilt praktiskt för rengöring av svåråtkomliga ställen, fogar, armaturer, avlopp, tvättställ, WC-stolar, jalousier eller värmelement. Vid kraftiga kalkavlagringar kan ättika droppas på ytan innan ångrengöringen utförs. Låt verka under 5 minuter och låt ättikan ånga av.

Rundborste

Rundborsten kan som komplement monteras direkt på punktstrålmunstycket. Med borstning kan hårt sittande smuts avlägsnas lättare.

Varning

Inte lämpligt för rengöring av känsliga ytor.

→ Bild 

Fäst rundborsten på punktstrålmunstycket.

Kraftmunstycke

Powermunstycket kan som komplement monteras direkt på punktstrålmunstycket. Powermunstycket ökar ångans utströmningshastighet. Det lämpar sig därför väl för rengöring av särskilt hårdnackad smuts, urblåsning av hörn, fogar osv.

→ Bild 

Fäst powermunstycket på samma sätt som en rundborste på punktstrålmunstycket.

Handmunstycke

Drag frottéöverdraget över handmunstycket. Mycket bra på små tvättbara ytor, duschkabiner och speglar.

Golvmunstycke

Passar till alla tvättbara vägg- och golvbelygningar, t.ex. stengolv, kakel och PVC-golv. Arbeta långsamt på starkt nedsmutsade ytor, så att ångan har en längre verknings-tid.

Information: *Om det finns rester av rengöringsmedel eller ytbehandlingsprodukter på ytan som ska rengöras kan det bildas ränder vid ångrengöringen men dessa försvinner efter upprepade användningar.*

→ Bild 

Sätta fast golvdruk på golvmunstycke.

- 1 Vik ihop golvduken på längden och ställ golvmunstycket på den.
- 2 Öppna klämmorna.
- 3 Lägg in dukändarna i öppningarna.
- 4 Stäng klämmorna.

Varning

Få inte in fingrarna i klämmorna.

Parkera golvmunstycke

→ Bild 

Häng i golvmunstycket i förvaringshållaren vid pauser i arbetet.

Fönsterskrapa

Användning:

- Fönster, speglar
- Glasytor i duschkabiner
- övriga glatta ytor
- Gör först en fettlösande grundrengöring med handmunstycket och ett frottéöverdrag innan du använder fönsterskrapan.
- Ånga in glasytan jämnt på ett avstånd av ca 20 cm.
- Dra med fönsterskrapans gummiläppar glasytan banvis uppifrån och nedåt. Torka av gummiläppen och den undre fönsterkanten med en duk efter varje bana.

Strykjärn

⚠ Fara

- Ångstrykjärnet får inte användas om det har ramlat ner och visar på synliga skador.
- **Varma ångstrykjärn och varm ångstråle!** Gör andra personer uppmärksamma på möjliga skador. Rikta aldrig ångstrålen mot personer eller djur (skållningsrisk). Berör inga elkablar eller brännbara föremål med det varma ångstrykjärnet.

⚠ Varning

- Ångstrykjärnet och dess anslutningskablar ska vara på lämpligt avstånd från barn under 8 år under uppvärmning och nerkyllning.
- Ångstrykjärnet ska placeras på ett stabilt underlag vid användning och avställning.

Information: Vi rekommenderar att Kärcher strykbord med aktiv ånguppsugning används (2.884-933.0). Detta strykbord är optimalt anpassat till den apparat du köpt. Det underlättar strykningen och gör att den går betydligt snabbare. I vart fall bör ett strykbord med gallerliknande strykunderlag som släpper igenom ångan användas.

- Stick i ånganslutningen ordentligt i apparatens uttag. Se till att kontakten hakar fast med hörbart klickande.

- Se till att rent ledningsvatten finns i ångtvättens panna.
- Ta ångtvätten i bruk enligt beskrivning.
- Vänta tills ångrengöraren är klar att användas.

Ångstrykning

Samtliga textilier kan ångstrykas. Känsliga tyger eller textiltryck bör strykas från avigsidan resp. enligt tillverkarens uppgifter.

Observera Till dessa känsliga textilier rekommenderar vi att man använder KÄRCHER antihäftning-strykjärnssula BE 6006 (Beställ. nr 2.860-142.0).

- Ställ in temperaturreglaget på strykjärnet inom det skuggade området (••/MAX).
- När kontrollampan för värme på strykjärnet slocknar kan man börja stryka.
Information: Strykjärnsytan måste vara het så att ångan inte kondenserar och droppar på klädesplagget.
- Tryck på knappen ånga uppe eller knappen ånga nere.
- **Intervall ånga:** Tryck på knappen ånga. Ånga strömmar ut så länge knappen hålls intryckt.
- **Kontinuerlig ånga:** Dra tillbaka spärren till knappen för ånga så långt det går för att haka fast den. Ånga strömmar ut konstant. Tryck spärren framåt för att lossa den.
- Rikta när du börjar stryka, eller efter en paus, den första ångstöten mot en duk tills ångan strömmar ut jämnt.
- För att spruta ånga på gardiner, kläder, etc. kan strykjärnet även hållas lodrätt.

Stryka torrt

Information: det måste finnas vatten i behållaren även vid torrstrykning.

- Ställ in temperaturreglaget på strykjärnet så att temperaturen passar till ditt klädesplagg.

•	Syntet
••	Ull, siden
•••	Bomull, linne

Observera: Följ stryk- och tvättanvisningarna i klädesplagget.

- När kontrollampan för värme på strykjärnet slocknar kan man börja stryka.

Skötsel och underhåll

⚠ Fara

Underhållsarbeten får bara utföras när nätkontakten är utdragen och ångtvätten har svalnat.

Skölja ur pannan

Skölj ångregörarens panna senast efter den 10:e påfyllningen.

- Fyll pannan med vatten och skaka kraftigt. Därigenom löser sig kalkrester som sätter sig på botten av pannan.
- Töm ut allt vatten som finns i behållaren (se bild ).

Avkalka pannan

Hänvisning: Vid konstant användning av vanligt destillerat vatten krävs ingen avkalkning av pannan.

Eftersom det sätter sig kalk fast på sidorna i pannan, rekommenderar vi att avkalka pannan regelbundet (PF=pannfyllningar):

Hårdhet		° dH	mmol/l	PF
I	mjukt	0-7	0-1,3	55
II	medel	7-14	1,3-2,5	45
III	hårt	14-21	2,5-3,8	35
IV	mycket hårt	>21	>3,8	25

Hänvisning: Du får reda på kranvattnets hårdhet hos vattenverket i din stad.

- Dra ut nätkontakten ur vägguttaget.
- Låt aggregatet svalna.
- Skruva bort säkerhetsklaffen på apparaten.
- Töm ut allt vatten som finns i behållaren (se bild ).

⚠ Varning

Använd bara produkter som har godkänts av KÄRCHER för att undvika skador på apparaten.

- Använd avkalkningssticks från KÄRCHER (beställnr. 6.295-047) vid avkalkning. Följ doseringsanvisningarna på förpackningen när avkalkningslösningen blandas ihop.

Varning

Var försiktig vid påfyllning och tömning av ångtvätten. Avkalkningslösningen kan angripa ömtåliga ytor.

- Fyll avkalkningslösningen i pannan och låt lösningen verka ca 8 timmar.

⚠ Varning

Skruva inte på säkerhetsklaffen på apparaten under avkalkningen.

Använd inte ångtvätten så länge det finns avkalkningsmedel i behållaren.

- Häll ut den kompletta avkalkningslösningen efter 8 timmar. Det finns en restmängd lösning i ånggeneratoren, spola därför igenom generatoren två-tre gånger med kallt vatten för att avlägsna alla partiklar från avkalkningen.
- Töm ut allt vatten som finns i behållaren (se bild ).

Skötsel av tillbehör

Hänvisning: Golvduk och frottéöverdraget har redan tvättats och kan användas direkt med ångregöraren.

- Tvätta nedsmutsade golvdukar och frottéöverdrag vid 60°C i tvättmaskinen. Använd inget mjukmedel så att dukarna kan ta upp smutsen bättre. Dukarna kan torkas i torktumlare.

Åtgärder vid störningar

Fel har ofta enkla orsaker som du själv kan åtgärda med hjälp av följande översikt. Om du inte är säker eller om fel uppkommer som inte finns med här bör du ta kontakt med en auktoriserad kundtjänst.

⚠ Fara

Underhållsarbeten får bara utföras när nätkontakten är utdragen och ångtvätten har svalnat.

Apparaten får endast repareras av en auktoriserad kundservice..

Lång uppvärmningstid

Ångpannan är förkalkad

- Avkalka pannan.

Ingen ånga

Inget vatten i ångbehållaren

- Stäng av aggregatet.
- Se „Efterfylla vatten“ Sidan 9.

Ångspaken kan ej tryckas ned

Ångspaken är låst med spärrmekanismen / barnsäkringen.

- Skjut väljaromkopplaren för ångmängden framåt.

Ångstrykjärnet "spottar" vatten!

- Ställ temperaturreglaget på ...
- Skölj ut ångrengörarens tank och avkalka den.

Det kommer vattendroppar ur ångstrykjärnet efter strykpauser.

Vid längre strykpauser kan ånga kondensera i ångröret.

- Rikta den första ångstöten mot ett separat tygstycke.

Stort vattenutsläpp

Ångpannan är för full

- Håll ångpistolen intryckt tills mindre vatten strömmar ut.

Ångpannan är förkalkad

- Avkalka pannan.

Tekniska data

Elanslutning

Spänning	220-240 V
	1~50/60 Hz

Skyddsklass

I

Skyddsgrad

IPX4

Prestanda

Värmeeffekt 1800 W

Värmeeffekt Strykjärn 700 W

Driftstryck max. 0,35 MPa

Uppvärmningstid 6 Minuter

Ångmängd

- Kontinuerlig ånga 50 g/min

- Ångstöt max. 110 g/min

Mått

Ångpanna 1,0 l

Vikt (utan tillbehör) 3,1 kg

Bredd 250 mm

Längd 382 mm

Höjd 256 mm

Med reservation för tekniska ändringar!

Sisältö

Yleisiä ohjeita	FI	5
Laitekuvaus	FI	6
Pikaohje	FI	6
Turvaohjeet	FI	6
Käyttö	FI	8
Varusteiden käyttö	FI	9
Hoito ja huolto	FI	12
Häiriöapu	FI	12
Tekniset tiedot	FI	13

Yleisiä ohjeita

Arvoisa asiakas,



Lue käyttöohje ennen laitteesi käyttämistä, säilytä käyttöohje myöhempä käyttöä tai mahdollista myöhempää omistajaa varten.

Käyttötarkoitus

Käytä höyrypuhdistinta ainoastaan kotitaloudessa.

Laitte on tarkoitettu höyryllä puhdistamiseen ja laitetta voi, yhdessä soveltuvien lisävarusteiden kanssa, käyttää tämän käyttöohjeen mukaisesti. Mitään puhdistusainetta ei tarvita. Huomioi erityisesti turvaohjeet.

Käyttöohjeessa esiintyvät symbolit

Vaara

Välittömästi uhkaava vaara, joka aiheuttaa vakavan ruumiinvamman tai johtaa kuolemaan.

Varoitus

Mahdollisesti vaarallinen tilanne, joka voi aiheuttaa vakavan ruumiinvamman tai voi johtaa kuolemaan.

Varo

Mahdollisesti vaarallinen tilanne, joka voi aiheuttaa lievän ruumiinvamman tai aineellisia vahinkoja.

Laitteessa olevat symbolit



Höyry

HUOMIO – palovammavaara



HUOMIO – Lue käyttöohjeet!



Ympäristönsuojelu



Pakkausmateriaalit ovat kierrätettäviä. Älä käsittele pakkauksia kotitalousjätteenä, vaan toimita ne jätteiden kierrätykseen.



Käytetyt laitteet sisältävät arvokkaita kierrätettäviä materiaaleja, jotka tulisi toimittaa kierrätykseen. Tästä syystä toimita kuluneet laitteet vastaaviin keräilylaitoksiin.

Huomautuksia materiaaleista (REACH)

Ajantasaisia tietoja ainesosista löytyy osoitteesta:

www.kaercher.com/REACH

Toimitus

Laitteen toimituslaajuus on kuvattu pakkauksessa. Tarkasta purkaessasi laitetta pakkauksesta pakkauksen sisällön täydellisyys.

Ota yhteys jälleenmyyjään, jos varusteita puuttuu tai havaitset kuljetusvahinkoja.

Varaosat

Käytä vain alkuperäisiä KÄRCHER-varaosia. Varaosaluettelo löytyy tämän käyttöohjeen lopusta.

Takuu

Kussakin maassa ovat voimassa valtuuttamamme myyntiorganisaation julkaisemat takuuehdot. Materiaali- ja valmistusvirheitä aiheuttavat virheet laitteessa korjaamme takuuajana maksutta. Takuutapauksessa ota yhteys ostotositteen kanssa jälleenmyyjään tai lähimpään valtuutettuun huoltoon.

(Osoite, katso takasivua)

Laitekuvaus

Tässä käyttöohjeessa kuvataan maksimi-varustus. Mallien varustetaso vaihtelee, katso kuvaus laatikon kyljestä.

→ Katso avattavalla kansisivulla olevia kuvia!



- A1 Laitteen pistorasia, jossa on suojus
 - A2 Merkkivalo - lämmitys (ORANSSI)
 - A3 Merkkivalo (oranssi) - verkkojännite päällä
 - A4 Kytkin – On
 - A5 Kytkin – Off
 - A6 Turvakorkki
 - A7 Pidike varusteille
 - A8 Lattiasuuttimen säilytyspidike
 - A9 Verkkojohto, jossa on verkkopistoke
 - A10 Juoksupyörät (2 kpl)
 - A11 Ohjausrulla
 - B1 Höyrypistooli
 - B2 Lukituksen vapautuspainike
 - B3 Höyrymäärän valintakytkin (lapsivarmistuksella)
 - B4 Höyryvipu
 - B5 Höyryletku
 - B6 Höyrypistoke
 - C1 Pistesuihkusuutin
 - C2 Pyöröharja
 - C3 Tehosuutin
 - D1 Käsisuutin
 - D2 Froteepäällyste
 - E1 Jatkoputki (2 kpl)
 - E2 Lukituksen vapautuspainike
 - F1 Lattiasuutin
 - F2 Kiinnike
 - F3 Lattialiina
 - G1 Ikkunasuutin
- ### Valinnainen
- H1 Höyrysilitysrauta
 - H2 Höyrykytkin (alhaalla)
 - H3 Merkkivalo - lämmitys (ORANSSI)
 - H4 Höyrykytkin (ylhäällä)
 - H5 Höyrykytkimen lukitsin
 - H6 Lämpötilansäädin
 - H7 Höyrypistoke

Pikaohje

→ Kuvat, katso sivu 2

- 1 Kierrä turvalukko irti ja kaada höyrypuhdistimeen maksimissaan 1 litra vettä.
- 2 Ruuvaa turvalukko sisään.
- 3 Liitä höyrypistoke laitteen pistorasiaan.
- 4 Työnnä virtapistoke pistorasiaan. Kytke laite päälle.
Vihreä ja oranssi merkkivalo palavat.
- 5 Odota, kunnes oranssi merkkivalo sammuu.
- 6 Liitä lisävaruste höyrypistooliin. Höyrypuhdistin on käyttövalmis.

Turvaohjeet

⚠ Vaara

- Käyttö räjähdysalttiilla alueilla on kielletty.
- Käytettäessä laitetta vaara-alueilla on noudatettava vastaavia turvallisuusmääräyksiä.
- Älä käytä laitetta uima-altaissa, joissa on vettä.
- Laitetta ei saa käyttää sähkölaitteiden puhdistamiseen, esim. leivinuunit, höyrynpistokuvut, mikroaaltouunit, televisiot, lamput, föönit, sähkölämmittimet jne.
- Tarkasta laitteen ja varusteiden asiallinen kunto ennen käyttöä. Jos kunto ei ole moitteeton, laitteen ja varusteiden käyttö ei ole sallittua. Tarkasta erityisesti verkkoliitäntäjohto, turvasuljin ja höyryletku.
- Anna valtuutetun asiakaspalvelun/sähköalan ammattilaisen välittömästi vaihtaa vaurioitunut verkkoliitäntäjohto.
- Vaihda vaurioitunut höyryletku välittömästi. Ainoastaan valmistajan suosittelemien höyryletkun käyttö on sallittu (katso tilausnumero varaosaluettelosta).
- Älä koskaan tartu märillä käsillä virtapistokkeeseen.
- Älä höyrytä esineitä, jotka sisältävät terveydelle haitallisia aineita (esim. asbestia).
- Älä koskaan käsin kosketa höyrysuihkua lyhyeltä etäisyydeltä tai koskaan suuntaa sitä ihmisiin tai eläimiin (paloammavaara).

⚠ Varoitus

- *Laitteen liittäminen on sallittu ainoastaan sähköliitintään, joka on sähköasentajan asentama standardin IEC 60364 mukaan.*
- *Liitä laite vain vaihtovirtaan. Jännitteen on oltava sama kuin laitteen tyyppikilvessä ilmoitettu jännite.*
- *Kosteissa tiloissa, esim. kylpyhuoneissa, laitteen saa liittää vain pistorasiaan, joka on varustettu FI-suojakytkimellä.*
- *Tarkoitukseen sopimattomat jatkojohdot voivat olla vaarallisia. Käytä ainoastaan roiskevesisuojujatta jatkojohtoja, joiden johtimien poikkileikkauspinta-ala on vähintään 3x1 mm².*
- *Verkko- ja jatkojohdon liitintäkohdat eivät saa olla vedessä.*
- *Vaihdettaessa verkko- tai jatkojohtojen pistokkeita, roiskevesisuojan toimivuuden ja mekaanisen lujuuden pitää pysyä samanlaatuaisina.*
- *Käyttäjän on käytettävä laitetta tarkoituksenmukaisesti. Käyttäjä on huomioitava paikalliset olosuhteet ja työskennellessään laitteen kanssa huomioitava ympäristössä oleskelevat henkilöt.*
- *Tätä laitetta voivat käyttää lapset 8 vuoden iästä alkaen ja henkilöt, joilla on vajavaiset ruumiilliset, aistilliset tai henkiset ominaisuudet tai puutteita kokemuksessa ja tietämyksessä, siinä tapauksessa, että he ovat joko valvonnan alaisina tai ovat saaneet opastuksen laitteen turvallisessa käyttämisessä ja tuntevat käyttöön liittyvät vaarat. Lapset eivät saa leikkiä laitteen kanssa. Lapset eivät saa ilman valvontaa suorittaa laitteen puhdistus- tai huoltotoimenpiteitä.*
- *Älä koskaan jätä laitetta valvomatta niin kauan kuin se on käytössä.*
- *Noudata varovaisuutta puhdistuessaasi laatoitettuja seiniä, joissa on sähköpistorasioita.*

Varo

- *Kiinnitä huomiota siihen, että verkko- tai jatkojohtoja ei vahingoiteta eikä vaurioiteta ajamalla yli, puristamalla tai kiskomalla. Suojaa verkkojohto kuumuudelta, öjlyltä ja teräviltä reunoilta.*
- *Älä koskaan täytä liuottimia, liuotinpitosisia nesteitä tai laimentamattomia haponpoja vesisäiliöön (esim. puhdistusaineita, bensini, väriohenteet, asetonit), koska ne syövyttävät laitteessa käytettyjä materiaaleja.*
- *Laitteen on seisottava tukevalla alustalla.*
- *Käytä ja säilytä laitetta vain kuvausten tai kuvien mukaisesti!*
- *Älä lukitse höyryvipua käytön aikana.*
- *Suojaa laite sateelta. Älä säilytä laitetta ulkoalueella.*

Turvallitteet

Varo

Turvallitteet on tarkoitettu loukkaantumisilta suojaamiseksi, niitä ei saa muuttaa eikä ohittaa.

Lattiapintojen puhdistus

Suosittelomme, että lattia lakaistaan tai imuroidaan ennen höyrypuhdistimen käyttämistä. Näin lattialta poistetaan irtonaiset likahiukkaset ennen kosteapuhdistamista.

Paineensäädin

Paineensäädin pitää kattilapaineen mahdollisimman vakaana käytön aikana. Lämmitys kytkeytyy pois päältä, kun kattilan suurin käyttöpaine on saavutettu, ja takaisin päälle, jos kattilan paine laskee höyryn käytön johdosta.

Turvatermostaatti

Jos paineensäädin ja kattilatermostaatti eivät virhetilanteessa toimi ja laite kuumenee liikaa, turvatermostaatti kytkee laitteen pois päältä. Käänny turvatermostaatin nollaamiseksi asianomaisen Kärcher -asiakaspalvelun puoleen.

Turvallukko

Turvallukko sulkee kattilan höyrynpaineen varalta. Jos paineensäädin on viallinen ja kattilan höyrynpaine nousee liikaa, turvalukon ylipaineventtiili avautuu ja höyry pääsee turvalukon kautta pois. Käänny ennen laitteen uudelleen käyttöön-ottoa asianomaisen KÄRCHER -asiakaspalvelun puoleen.

Käyttö

- Katso avattavalla kansisivulla olevia kuvia!



Varusteiden asennus

Kuva **A**

- Pistä ja lukitse ohjausrulla ja kuljetuspyörät paikalleen.
- Avaa laitepistorasian peite.
- Liitä höyrypistoke tukevasti laitteen pistorasiaan. Pistokkeen on napsahdettava kuuluvasti lukitukseen.
- Irrotus:* Paina laitepistorasian peitettä alas ja vedä höyrypistoke irti laitepistorasiasta.

Kuva **B** + **C**

- Liitä tarvittava varuste (karso luku "Varusteiden käyttö") höyrypistooliin. Aseta varusteen avoin pää höyrypistooliin ja työnnä se niin pitkälle, kunnes höyrypistooliin lukituksen vapautuspainike napsahtaa lukitukseen.

Kuva **D**

- Käytä tarvittaessa jatkoputkia. Liitä höyrypistooliin yksi tai molemmat jatkoputket. Työnnä tarvittava varuste jatkoputken vapaaseen päähän.

Varusteiden irrottaminen

⚠ Vaara

Irrottaessa varusteosia saattaa ulospua kuumaa vettä! Älä koskaan irrota varusteosia, kun höyryä vielä tulee ulospalovammavaara!

- Vedä höyrymäärän valintakytkin taakse (höyryvipu lukittu)
- Kuva **E**
- Paina lukituksen vapautuspainiketta varusteosien irrottamiseksi ja vedä osat irti toisistaan.

Veden täyttö

Ohje: Käytettäessä jatkuvasti tavallista tislattua vettä kattilan kalkin poisto on tarpeeton.

Varo

Älä käytä vaatekuivaimen lauhdevettä!

Älä täytä puhdistusaineella tai muilla lisäaineilla!

- Irrota turvalukitus laitteesta.
- Kaada kattilassa oleva vesi kokonaan pois (katso kuvaa **F**).
- Kaada enintään 1 litra vesijohtovettä kattilaan.
- Huomautus:** Lämmin vesi lyhentää lämpenemisaikaa.
- Ruuvaa turvalukitus takaisin laitteeseen tiukkaan.

Laitteen käynnistys

- Aseta laite kiinteälle alustalle.

Varo

Laitetta ei saa kantaa puhdistustyön aikana.

- Liitä virtapistoke pistorasiaan.
- Paina On-kytkintä laitteen kytkemiseksi päälle.
- Molemmissa merkkilampuissa on oltava valo.

Varo

Käynnistä laite vain, kun kattilassa on vettä. Muuten laite voi kuumentua liikaa (katso ohjeet Häiriöapu-kohdasta).

- Noin 8 minuutin jälkeen lämmityksen oranssi merkkivalo sammuu.
- Höyrypuhdistin on käyttövalmis.

Höyrymäärän säätö

Höyrymäärän valintakytkimellä säädetään ulosvirtaavan höyryn määrää. Valintakytkimellä on kolme asentoa:



Maksimi höyrymäärä



Piennetty höyrymäärä



Ei höyryä - (lapsilukko)

Huomautus: Tässä asennossa höyryvivan käyttö on estettynä.

- Aseta valintakytkin tarvittavalla höyrymäärälle.
- Paina höyryvipua ja kohdista höyrypistooli aina ensin kankaaseen, kunnes höyryä virtaa tasaisesti ulos.

Huomautus: Höyrypuhdistimen lämmitys kytkeytyy käytön aikana aina uudelleen päälle kattilan paineen ylläpitämiseksi. Tällöin palaa lämmityksen oranssi merkkivalo.

Veden täydentäminen

Kattilaan on lisättävä vettä, kun höyrymäärä pienenee työnteon aikana ja lopuksi ei tule enää höyryä.

Huomautus: Turvalukkoa ei voi avata niin kauan kuin kattilassa on vielä painetta.

- Paina höyryvipua, kunnes höyryä ei virtaa enää ulos. Laitteen kattila on nyt paineeton.
- Paina Off-kytkintä kytkeäksesi laitteen pois päältä.
- Vedä virtapistoke irti pistorasiasta.
- Irrota turvalukitus laitteesta.

⚠ Vaara

Turvalukkoa avattaessa voi päästä vielä pieni määrä höyryä ulos. Avaa turvalukko varovasti palovammavaaran vuoksi.

- Kaada enintään 1 litra vesijohtovettä kattilaan.

⚠ Vaara

Kun kattila on kuuma, on olemassa palovammavaara, koska vettä saattaa roiskua täytettäessä takaisin! Älä lisää puhdistusaineita tai muita lisäaineita!

- Ruuvaa turvalukitus takaisin laitteeseen tiukkaan.
- Liitä virtapistoke pistorasiaan.
- Paina On-kytkintä laitteen kytkemiseksi päälle.
Molemmissa merkkilampuissa on olta-va valo.
- Noin 8 minuutin jälkeen lämmityksen oranssi merkkivalo sammuu.
Höyrypuhdistin on käyttövalmis.

Laitteen kytkeminen pois päältä

- Paina Off-kytkintä kytkeäksesi laitteen pois päältä.
- Vedä virtapistoke irti pistorasiasta.
- Paina laitteen pistorasian kansi alas ja vedä höyrypistoke irti laitteen pistorasiasta.

Laitteen säilytys

Kuvat  - 

- Kiinnitä tehosuutin pistesuihkusuuttimeen.
- Pistä käsisuutin ja pistesuihkusuutin kukin pidennysputkeen.
- Pistä pidennysputket suureen varustepitimeen.
- Pistä pyöröharja keskimmäiseen varustepitimeen.
- Ripusta lattiasuutin pysäköintipitimeen.
- Kierrä höyryletku pidennysputkien ympärille ja pistä höyrypistooli lattiasuuttimeen.

Varusteiden käyttö

Tärkeät käyttöohjeet

Tekstiilien raikastus

Aina ennen käsittelyä höyrypuhdistimella, kokeile tekstiilien kestävyys huomaamattomasta kohdasta: Höyrytä ensin, anna kuivua ja tarkasta sitten mahdolliset värin- tai muodonmuutokset.

Pinnoitettujen tai maalattujen pintojen puhdistus

Kun puhdistetaan maalattuja tai muovipinnoitettuja pintoja, kuten esim. keittiön ja huoneiden kalusteita, ovia, parketteja, voi sattua, että vaha, huonekalujen kiillotusaine, muovipinnoite tai maali irtoaa tai, että niihin tulee laikkuja. Näitä pintoja puhdistettaessa, höyrytä hetken puhdistusliinaa ja pyyhi sillä puhdistettavat pinnat.

Varo

Älä höyrytä liimattuja reunoja, koska reunalistat voivat irrota. Älä käytä laitetta pintakäsittelimättömien puu- tai parkettilattioiden puhdistamiseen.

Lasin puhdistus

Kun ulkolämpötila on matala, erityisesti talvella, höyrytä ikkunalasi ensin kevyesti koko pinnaltaan. Näin estetään lasiin muodostuvat jännitykset, jotka voisivat rikkoa lasin. Puhdista sitten ikkunapinta päällysteellä varustetulla käsisuuttimella. Poista pinnoilta vesi ikkunalastalla tai pyyhi pinnat kuivaksi.

Varo

Älä suuntaa höyryä käsittelemättömiin ikkunankeh्यksiin, jotta ne eivät vahingoitu.

Höyrypistooli

Voit käyttää höyrypistoolia myös ilman varusteita, esimerkiksi:

- poistamaan hajuja ja rypyjä riippuvista vaatekappaleista höyryttämällä niitä 10-20 cm etäisyydeltä
- poistamaan pölyä kasveista. Höyrytä tällöin 20-40 cm etäisyydeltä.
- kostuttamaan pölynpyyhkimä höyryttämällä hetken kangasta ja pyyhkimällä sillä sitten huonekalut.

Pistesuihkusuutin

Mitä lähempänä likakohtaa suutin on, sitä parempi puhdistusvaikutus on, koska lämpötila ja höyryn voimakkuus ovat korkeimmillaan suuttimen ulostulokohdassa.

Erityisen käytännöllinen vaikeapääsyisten paikkojen, rakojen, hanojen, viemäreiden, pesualtaiden, WC-istuinten, verhojen ja lämpöpattereiden puhdistamiseen. Suuret kalkkikerrostumat voi höyryttää pois, kun niihin on ensin levitetty etikkaa tai sitruunahappoa ja annettu vaikuttaa n. 5 minuutin ajan.

Pyöröharja

Pistesuihkusuuttimeen voi lisäksi kiinnittää pyöröharjan. Tällöin voit harjaamalla irrottaa itsepintaiset likaantumukset helpommin.

Varo

Ei sovellu arkojen pintojen puhdistamiseen.

→ Kuva

Pyöröharjan kiinnittäminen pistesuihkusuuttimeen.

Tehosuutin

Pistesuihkusuuttimeen voi lisäksi kiinnittää tehosuuttimen.

Powersuutin lisää ulosvirtaavan höyryn nopeutta. Siksi Powersuutin soveltuu hyvin puhdistamiseen erittäin pinttyneestä liasta ja lian puhaltamiseen ulos nurkista ja raoista jne.

→ Kuva

Kiinnitä tehosuutin kuten pyöröharja pistesuihkusuuttimeen.

Käsisuutin

Aseta froteepeite käsisuuttimen päälle. Soveltuu erityisen hyvin pienten pesunkestävien pintojen, suihkukoppien, peilien puhdistamiseen.

Lattiasuutin

Soveltuu kaikille pesunkestäville seinä- ja lattiapinnoille, esim. kivi-, laatta- ja PVC-lattiat. Puhdista pahasti likaantuneita pintoja hitaasti, jotta höyry pääsee vaikuttamaan pitempään.

Huomautus: Puhdistettavalla pinnalla vielä olevat puhdistusainejäämät tai hoitoemulsiot voivat höyrypuhdistuksessa muodostaa poimuja, jotka katoavat useamman käyttökerran jälkeen.

→ Kuva

Kiinnitä lattialiina lattiasuuttimeen.

- 1 Laskosta lattialiina pitkäitän ja aseta lattiasuutin sen päälle.
- 2 Avaa kiinnikkeet.
- 3 Laita liinan päät aukkoihin.
- 4 Sulje kiinnikkeet.

Varo

Älä laita sormia kiinnikkeiden väliin.

Lattiasuuttimen pysäköinti

→ Kuva

Ripusta lattiasuutin työn keskeytyessä pysäköintipitteen.

Ikkunasuutin

Käyttö:

- ikkunat, peilit
- suihkukaappien lasipinnat
- muut tasaiset pinnat
- Suorita rasvaliukoinen peruspuhdistus käyttäen käsisuutinta ja froteepäällystettä ennen ensimmäistä puhdistusta ikkunasuuttimella.
- Höyrytä lasipinta tasaisesti n. 20 cm etäisyydeltä.
- Puhdista lasi alue toisensa jälkeen ylhäältä alaspäin ikkunasuuttimen kumihuulella. Pyyhi kumihuuli ja ikkunan alareuna jokaisen puhdistetun alueen jälkeen kuivaksi liinalla.

Silitysrauta

⚠ Vaara

■ Höyrysilityslautaa ei saa käyttää, jos se on pudonnut lattialle ja siinä on näkyviä vaurioita tai se ei ole enää tiivis.

■ **Kuuma höyrysilitysrauta ja kuuma höyrysuihku!** Varoita muita henkilöitä mahdollisesta palovammojen vaarasta. Älä koskaan suuntaa höyrysuihkuja ihmisiin tai eläimiin (palovammavaara). Älä kosketa kuumalla höyrysilitysraudalla sähköjohtoja tai muita syttyviä esineitä.

⚠ Varoitus

■ Höyrysilitysraudan ja sen liitäntäjohdon tulee olla kuumenemisen ja jäähtymisen ajan alle 8 vuotiaiden lasten ulottumattomissa.

■ Höyrysilitysrautaa saa käyttää vain tukevalla alustalla ja asettaa sellaiselle.

Huomautus: Suosittelemme aktiivisella höyrynpoisimennällä varustetun KÄRCHER silityspöydän (2.884-933.0) käyttämistä. Tämä silityspöytä sovitettu optimaalisesti ostamaasi laitteeseen. Tämä silityspöytä helpottaa ja nopeuttaa silitystä merkittävästi. Joka tapauksessa on käytettävä silityspöytää, jossa on höyryä läpikästävä, ritilämäinen silitysalusta.

- Pistä silitysraudan höyrypistoke tiukkaan laitepistorasiaan. Pistokkeen on napsahdettava kuuluvasti lukitukseen.
- Varmista, että höyrypuhdistimen kattilassa on tuoretta vesijohtovettä.
- Ota höyrypuhdistin sen käyttöohjeiden mukaisesti käyttöön.
- Odota kunnes höyrypuhdistin on käyttövalmis.

Höyrysilitys

Kaikki tekstiilit voidaan siliittää höyrysilitysraudalla. Siliitä arat kankaat ja painatukset nurjalta puolelta tai valmistajan antamien tietojen mukaan.

Huomautus: Näille aroille tekstiileille suosittelemme käyttämään KÄRCHER:in pehmeästi liukuvaa silitysraudan pohjalevyä BE 6006 (Tilausnumero 2.860-142.0).

→ Säädä silitysraudan lämpötilansäädintä viivoilla merkityn alueen sisäpuolella (•••/MAX).

→ Heti kun silitysraudan Kuumennusmerkkivalo sammuu, siliittämisen voi aloittaa.

Huomautus: Silitysraudan pohjan on oltava kuuma, jotta höyry ei kondensoitu siihen ja tipu pisaroina siliitettäviin vaatteisiin..

→ Paina höyrykytkintä ylhäällä tai alhaalla.

– **Intervallihöyrytys:** Paina höyrykytkintä. Höyryä virtaa ulos niin pitkään kuin kytkintä painetaan.

– **Jatkuva höyrytys:** Vedä höyrykytkimen lukitsinta taaksepäin kunnes se napsahtaa lukitukseen. Höyryä virtaa jatkuvasti ulos. Vapauta lukitus työntämällä lukitsinta eteenpäin.

→ Suuntaa ensimmäinen höyrysysäys siliittämistä aloitettaessa tai silitystaukojen jälkeen kankaaseen, kunnes höyryä virtaa tasaisesti ulos.

→ Verhojen, vaatteiden tms. höyryttämistä varten voit pitää silitysrautaa myös pystysuorassa.

Kuivasilitys

Huomautus: Kattilassa tulee olla vettä myös kuivasiliitettäessä.

→ Säädä silitysraudan lämpötilansäädintä vaatekappaleesi mukaan.

•	synteettiset materiaalit
••	villa, silkki
•••	puuvilla, pellava

Huomautus: Noudata vaatteessasi olevia silitys- ja pesuohjeita.

→ Heti kun silitysraudan Kuumennusmerkkivalo sammuu, siliittämisen voi aloittaa.

Hoito ja huolto

⚠ Vaara

Suorita huoltotyöt vain, kun virtapistoke on vedetty irti ja höyrypuhdistin on jäähtynyt.

Kattilan huuhtelu

Huuhtele höyrypuhdistimen kattila vähintään joka 10. täyttökerran jälkeen.

- Täytä kattila vedellä ja ravistele voimakkaasti. Tällöin kattilan pohjaan sakkautuneet kalkkijäämät irtoavat.
- Kaada kattilassa oleva vesi kokonaan pois (katso kuvaa ■).

Kattilan kalkinpoisto

Ohje: Käytettäessä jatkuvasti tavallista tislattua vettä kattilan kalkin poisto on tarpeeton.

Koska kalkkia kerääntyy myös kattilan seiniin, suosittelemme kalkinpoistoa höyrykattilasta seuraavin välein (ST=säiliön täytöt):

Kovuusalue	° dH (kovuusaste)	mmol/l	ST
I pehmeä	0-7	0-1,3	55
II keskikova	7-14	1,3-2,5	45
III kova	14-21	2,5-3,8	35
IV erittäin kova	>21	>3,8	25

Ohje: Voit tiedustella kotitaloutesi veden kovuutta alueesi vesilaitokselta.

- Vedä virtapistoke irti pistorasiasta.
- Anna laitteen jäähtyä.
- Irrota turvalukitus laitteesta.
- Kaada kattilassa oleva vesi kokonaan pois (katso kuvaa ■).

⚠ Varoitus

Käytä ainoastaan KÄRCHER:in hyväksymiä tuotteita, jotta laite ei vaurioidu.

- Käytä kalkinpoistoon KÄRCHER kalkinpoistopuikkoja (tilausnumero 6.295-047). Noudata kalkinpoistoliuosta tehdessäsi pakkauksen annosteluohjeita.

Varo

Ole varovainen höyrypuhdistimen tyhjennyksen ja täytön aikana. Kalkinpoistoliuotin voi vahingoittaa arkoja pintoja.

- Lisää kalkinpoistoliuotin kattilaan ja anna seoksen vaikuttaa n. 8 tuntia.

⚠ Varoitus

Älä kiinnitä turvalukkoa laitteeseen kalkinpoiston aikana.

Älä käytä höyrypuhdistinta niin kauan kun kalkinpoistoainetta on vielä kattilassa.

- Kaada kalkinpoistoliuos 8 tunnin vaikutuksen jälkeen kokonaan pois. Kattilaan jää vielä jonkin verran liuosta, huuhtele kattila siksi kaksi tai kolme kertaa kylmällä vedellä, jotta kaikki kalkinpoistoaineen jäännökset poistuvat.
- Kaada kattilassa oleva vesi kokonaan pois (katso kuvaa ■).

Varusteiden huolto

Ohje: Lattialiina ja froteepäällyste ovat jo esipestyjä ja niitä voidaan käyttää heti työskentelyyn höyrypuhdistimella.

- Pese likaantuneet lattialiinat ja froteepäällysteet pesukoneessa 60 °C lämmössä. Älä käytä huuhteluainetta, jotta liinat pystyvät keräämään hyvin lian. Liinat soveltuvat kuivaimeen.

Häiriöapu

Häiriöillä on usein yksinkertainen syy, jonka voit itse korjata seuraavan ohjeen avulla. Epäselvissä tapauksissa tai häiriöissä, jotka eivät ole tässä mainittuja, käänny valtuutetun asiakaspalvelun puoleen.

⚠ Vaara

Suorita huoltotyöt vain, kun virtapistoke on vedetty irti ja höyrypuhdistin on jäähtynyt. Vain valtuutettu asiakaspalvelu saa suorittaa laitteen korjaustyöt.

Pitkä lämpenemisaika

Höyrykattila on kalkkiutunut

→ Poista kalkki höyrykattilasta.

Ei höyryä

Höyrykattilassa ei ole vettä

→ Kytke laite pois päältä.

→ Katso „Veden täydentäminen“ sivu 9.

Höyryvipua ei voi painaa

Höyryvipu on varmistettu lukituksella / lap-silukolla.

→ Työnnä höyrymäärän valintakytkintä eteenpäin.

Höyrynpaine-silitysrauta „sylkee“ vettä!

→ Aseta lämmönsäädin asentoon

→ Huuhtele höyrypuhdistimen kattila tai suorita kalkinpoisto.

Höyrysilitysraudasta tulee vesitippoja silitystaukojen jälkeen.

Pidempien silitystaukojen aikana höyryjoh-tossa oleva höyry voi tiivistyä vesipisaroiksi.

→ Suuntaa ensimmäinen höyrysuihku eril-liseen kankaaseen.

Suuri veden ulostulomäärä

Höyrykattila on liian täynnä

→ Paina höyrypistoolia kunnes vettä tulee vähemmän.

Höyrykattila on kalkkiutunut

→ Poista kalkki höyrykattilasta.

Tekniset tiedot

Sähköliitäntä

Jännite 220-240 V
1~50/60 Hz

Kotelointiluokka I

Suojausluokka IPX4

Suoritus tiedot

Lämmitysteho 1800 W

Lämmitysteho Silitys-
rauta 700 W

Maks. käyttöpaino 0,35 MPa

Kuumenemisaika 6 Minuutit

Höyrymäärä

- Jatkuva höyrytys 50 g/min

- Höyrypurske maks. 110 g/min

Mitat

Höyrykattila 1,0 l

Paino (ilman varusteita) 3,1 kg

Leveys 250 mm

Pituus 382 mm

Korkeus 256 mm

Oikeus teknisiin muutoksiin pidätetään!

Περιεχόμενα

Γενικές υποδείξεις	EL	5
Περιγραφή συσκευής	EL	6
Σύντομες οδηγίες χρήσης	EL	6
Υποδείξεις ασφαλείας	EL	6
Λειτουργία	EL	8
Χρήση των εξαρτημάτων	EL	10
Φροντίδα και συντήρηση	EL	13
Αντιμετώπιση βλαβών	EL	14
Τεχνικά χαρακτηριστικά	EL	14

Γενικές υποδείξεις

Αγαπητέ πελάτη,



Πριν χρησιμοποιήσετε τη συσκευή σας για πρώτη φορά, διαβάστε αυτές τις πρωτότυπες οδηγίες χρήσης, ενεργήστε σύμφωνα με αυτές και κρατήστε τις για μελλοντική χρήση ή για τον επόμενο ιδιοκτήτη.

Χρήση σύμφωνα με τους κανονισμούς

Χρησιμοποιείτε τον ατμοκαθαριστή αποκλειστικά για το νοικοκυριό.

Η συσκευή προορίζεται για εργασίες καθαρισμού με ατμό και μπορεί να χρησιμοποιηθεί με τον κατάλληλο εξοπλισμό, όπως περιγράφεται στις οδηγίες λειτουργίας. Δεν χρειάζεται απορριπταντικό. Λάβετε ιδιαίτερα υπόψη τις υποδείξεις ασφαλείας.

Σύμβολα στο εγχειρίδιο οδηγιών

Κίνδυνος

Για άμεσα επαπειλούμενο κίνδυνο, ο οποίος μπορεί να οδηγήσει σε σοβαρό τραυματισμό ή θάνατο.

Προειδοποίηση

Για ενδεχόμενη επικίνδυνη κατάσταση, η οποία μπορεί να οδηγήσει σε σοβαρό τραυματισμό ή θάνατο.

Προσοχή

Για ενδεχόμενη επικίνδυνη κατάσταση, η οποία μπορεί να οδηγήσει σε ελαφρό τραυματισμό ή υλικές βλάβες.

Σύμβολα στη συσκευή



Ατμός

ΠΡΟΣΟΧΗ – Κίνδυνος εγκαύματος



ΠΡΟΣΟΧΗ - Διαβάστε τις οδηγίες λειτουργίας!

Προστασία περιβάλλοντος



Τα υλικά συσκευασίας είναι ανακυκλώσιμα. Μην πετάτε τη συσκευασία στα οικιακά απορρίμματα, αλλά παραδώστε την προς ανακύκλωση.



Οι παλιές συσκευές περιέχουν ανακυκλώσιμα υλικά, τα οποία θα πρέπει να παραδίδονται προς επαναχρησιμοποίηση. Για το λόγο αυτό αποσύρετε τις παλιές συσκευές με κατάλληλες διαδικασίες συγκέντρωσης αποβλήτων.

Υποδείξεις για τα συστατικά (REACH)

Ενημερωμένες πληροφορίες για τα συστατικά μπορείτε να βρείτε στη διεύθυνση:

www.kaercher.com/REACH

Συσκευασία

Το παραδοτέο υλικό της συσκευής απεικονίζεται στη συσκευασία. Κατά την αποσυσκευασία ελέγξτε το περιεχόμενο της ως προς την πληρότητα.

Εάν λείπουν εξαρτήματα ή έχουν προκληθεί ζημιές κατά τη μεταφορά, παρακαλούμε ενημερώστε τον προμηθευτή σας.

Ανταλλακτικά

Χρησιμοποιείτε αποκλειστικά γνήσια ανταλλακτικά KARCHER. Επισκόπηση ανταλλακτικών θα βρείτε στο τέλος των παρόντων οδηγιών χειρισμού.

Εγγύηση

Σε κάθε χώρα ισχύουν οι όροι εγγύησης που εκδόθηκαν από την αρμόδια εταιρία μας προώθησης πωλήσεων. Αναλαμβάνουμε τη δωρεάν αποκατάσταση οποιασδήποτε βλάβης στη συσκευή σας, εφόσον οφείλεται σε αστοχία υλικού ή κατασκευαστικό σφάλμα, εντός της προθεσμίας που ορίζεται στην εγγύηση. Σε περίπτωση που επιθυμείτε να κάνετε χρήση της εγγύησης, παρακαλούμε απευθυνθείτε με την απόδειξη αγοράς στο κατάστημα από το οποίο προμηθευτήκατε τη συσκευή ή στην πλησιέστερη εξουσιοδοτημένη υπηρεσία τεχνικής εξυπηρέτησης πελατών μας.

(Για τη διεύθυνση βλ. στην πίσω σελίδα)

Περιγραφή συσκευής

Σε αυτές τις οδηγίες λειτουργίας περιγράφεται ο μέγιστος δυνατός εξοπλισμός. Στο παραδοτέο υλικό υπάρχουν διαφορές ανάλογα με το μοντέλο (ανατρέξτε στη συσκευασία).

➔ **Εικόνες, βλ. αναδιπλούμενη σελίδα!**



- A1 Υποδοχή συσκευής με κάλυμμα
- A2 Ενδεικτική λυχνία - Θέρμανση (ΠΟΡΤΟΚΑΛΙ)
- A3 Ενδεικτική λυχνία (πράσινη) - υπάρχει τάση δικτύου
- A4 Διακόπτης - Ενεργοποίηση
- A5 Διακόπτης - Απενεργοποίηση
- A6 Καπάκι ασφαλείας
- A7 Στήριγμα εξαρτημάτων
- A8 Στήριγμα φύλαξης για ακροφύσιο δαπέδου
- A9 Αγωγός σύνδεσης δικτύου με ρευματολήπτη
- A10 Τροχοί (2 τεμάχια)
- A11 Τροχίσκος οδήγησης
- B1 Πιστόλι ατμού
- B2 Πλήκτρο απασφάλισης
- B3 Διακόπτης επιλογής για ποσότητα ατμού (με ασφάλεια παιδιών)
- B4 Μοχλός ατμού
- B5 Εύκαμπτος σωλήνας ατμού
- B6 Βύσμα ατμού
- C1 Μπεκ ψεκασμού σημείου
- C2 Στρογγυλή βούρτσα
- C3 Ακροφύσιο μεγάλης ισχύος
- D1 Μπεκ χειρός
- D2 Επένδυση φροτέ
- E1 Σωλήνες προέκτασης (2 τεμάχια)

E2 Πλήκτρο απασφάλισης

F1 Μπεκ δαπέδου

F2 Κλιπ στερέωσης

F3 Πανί δαπέδου

G1 Υαλοκαθαριστήρας

Προαιρετικό

H1 Πίεση ατμού ατμοσίδερου

H2 Διακόπτης ατμού (κάτω)

H3 Ενδεικτική λυχνία - Θέρμανση (ΠΟΡΤΟΚΑΛΙ)

H4 Διακόπτης ατμού (πάνω)

H5 Κλειδωμα για διακόπτη ατμού

H6 Ρυθμιστής θερμοκρασίας

H7 Βύσμα ατμού

Σύντομες οδηγίες χρήσης

➔ **Εικόνες βλέπε σελίδα 2**

- 1 Ξεβιδώστε το πώμα ασφαλείας και γεμίστε τον ατμοκαθαριστή με έως 1 λίτρο νερό.
- 2 Βιδώστε το καπάκι ασφαλείας.
- 3 Συνδέστε το βύσμα ατμού στην υποδοχή της συσκευής.
- 4 Συνδέστε το ρευματολήπτη στην πρίζα. Συσκευή Ενεργοποιήστε την. *Ανάβουν η πράσινη και η πορτοκαλί ενδεικτική λυχνία.*
- 5 Περιμένετε μέχρι να σβήσει η πορτοκαλί λυχνία ελέγχου.
- 6 Συνδέστε το εξάρτημα στο πιστόλι ατμού. Ο ατμοκαθαριστής είναι έτοιμος για χρήση.

Υποδείξεις ασφαλείας

⚠ Κίνδυνος

- *Απαγορεύεται η χρήση σε σημεία, όπου υφίσταται κίνδυνος έκρηξης.*
- *Κατά τη χρήση της συσκευής σε επικίνδυνους χώρους πρέπει να τηρούνται οι αντίστοιχοι κανονισμοί ασφαλείας.*
- *Μην χρησιμοποιείτε τη συσκευή σε πισίνες που περιέχουν νερό.*
- *Η συσκευή δεν πρέπει να χρησιμοποιείται για τον καθαρισμό ηλεκτρικών συσκευών, π.χ. φούρνων, απορροφητήρων, φούρνων μικροκυμάτων, τηλεοράσεων, λαμπτήρων, σεσουάρ, ηλεκτρικών καλοριφέρ κτλ.*
- *Πριν από τη χρήση ελέγξτε εάν η συσκευή και τα εξαρτήματά της είναι σε καλή κατάσταση. Σε περίπτωση που δεν βρισκονται σε άμογη κατάσταση, δεν επιτρέπεται να χρη-*

σιμοποιηθούν. Ελέγξτε ιδιαίτερα τον αγωγό σύνδεσης με το δίκτυο, το καπάκι ασφαλείας και τον ελαστικό σωλήνα ατμού.

- Αναθέστε αμέσως στην εξουσιοδοτημένη υπηρεσία εξυπηρέτησης πελατών/εξειδικευμένου ηλεκτρολόγου την αλλαγή του χαλασμένου αγωγού σύνδεσης στο δίκτυο.
- Αντικαταστήστε αμέσως τον ελαστικό σωλήνα ατμού που παρουσιάζει βλάβη. Επιτρέπεται μόνο η χρήση ελαστικού σωλήνα ατμού που συνιστάται από τον κατασκευαστή (για τον κωδ. παραγγελίας βλέπε κατάλογο ανταλλακτικών).
- Μην αγγίζετε ποτέ με βρεγμένα χέρια το ρευματολήπτη και την πρίζα.
- Μην ψεκάζετε με ατμό αντικείμενα που περιέχουν επικίνδυνες για την υγεία ουσίες (π.χ. αμίαντο).
- Μην αγγίζετε με το χέρι τη δέσμη ατμού από κοντινή απόσταση και μην την κατευθύνετε σε ανθρώπους ή ζώα (κίνδυνος εγκαυμάτων).

⚠ Προειδοποίηση

- Η συσκευή πρέπει να λειτουργεί μόνο με ηλεκτρική σύνδεση, η οποία έχει γίνει από ηλεκτρολόγο βάσει του IEC 60364.
- Συνδέετε τη συσκευή μόνο σε εναλλασσόμενο ρεύμα. Η τάση πρέπει να συμφωνεί με την πινακίδα τύπου της συσκευής.
- Χρησιμοποιείτε τη συσκευή σε χώρους με υγρασία, π.χ. στο λουτρό, μόνο σε πρίζες με προστατευμένο προστατευτικό διακόπτη FI.
- Τα ακατάλληλα καλώδια προέκτασης μπορεί να είναι επικίνδυνα. Χρησιμοποιείτε αποκλειστικά αδιάβροχο καλώδιο προέκτασης ελάχιστης διατομής 3x1 mm².
- Η σύνδεση μεταξύ καλωδίου τροφοδοσίας και καλωδίου προέκτασης δεν επιτρέπεται να βρίσκεται μέσα σε νερό.
- Σε περίπτωση αντικατάστασης των συνδέσμων του καλωδίου τροφοδοσίας ή του καλωδίου προέκτασης πρέπει να εξασφαλίζεται η αδιάβροχη προστασία και η μηχανική αντοχή.
- Ο χρήστης πρέπει να χρησιμοποιεί τη συσκευή σύμφωνα με τις προδιαγραφές. Πρέπει να έχει υπόψη τις τοπικές συνθήκες και κατά την εργασία με τη συσκευή πρέπει να προσέχει τα άτομα που βρίσκονται κοντά της.

- Η συσκευή αυτή μπορεί να χρησιμοποιείται από παιδιά 8 ετών και άνω, καθώς και από άτομα με μειωμένες σωματικές, αισθητηριακές ή νοητικές ικανότητες ή με ελλιπή εμπειρία και γνώση, εφόσον βρίσκονται υπό επίβλεψη ή έχουν ενημερωθεί για την ασφαλή χρήση της συσκευής και έχουν γνώση των συνεπαγόμενων κινδύνων. Τα παιδιά δεν πρέπει να παίζουν με τη συσκευή. Ο καθαρισμός και η συντήρηση δεν πρέπει να εκτελούνται από παιδιά χωρίς επίβλεψη.
- Μην αφήνετε τη συσκευή ποτέ χωρίς επίβλεψη, εφόσον βρίσκεται σε λειτουργία.
- Προσοχή κατά τον καθαρισμό τοίχων με επένδυση πλακιδίων που έχουν πρίζες.

Προσοχή

- Προσέχετε ώστε τα καλώδια τροφοδοσίας δικτύου ή τα καλώδια προέκτασης να μην υποστούν φθορές ή βλάβες από συνθλίψεις, τραβήγματα, πατήματα ή παρόμοιες αιτίες. Προστατέψτε τα καλώδια από τη ζέστη, τα λάδια και τις αιχμηρές ακμές.
- Μην γεμίζετε ποτέ τη δεξαμενή νερού με διαλύτες, υγρά που περιέχουν διαλύτες ή αδιάλυτα οξέα (π.χ. απορρυπαντικά, βενζίνη, διαλύτες χρωμάτων και ακετόνη), διότι προσβάλλουν τα υλικά που χρησιμοποιούνται στη συσκευή.
- Η συσκευή πρέπει να τοποθετείται σε σταθερή επιφάνεια.
- Χρησιμοποιείτε ή αποθηκεύετε τη συσκευή μόνον σύμφωνα με την περιγραφή και/ή τις εικόνες!
- Μην ασφαρίζετε το μοχλό ατμού κατά τη χρήση του.
- Προστατέψτε τη συσκευή από τη βροχή. Μην αποθηκεύετε τη συσκευή σε υπαίθριο χώρο.

Διατάξεις ασφαλείας

Προσοχή

Οι διατάξεις ασφαλείας αποσκοπούν στην προστασία του χρήστη και δεν πρέπει να τροποποιούνται ή να παραλείπονται.

Καθαρισμός δαπέδων

Συνιστάται να σκουπίσετε με απλή ή ηλεκτρική σκούπα το δάπεδο πριν τη χρήση του ατμοκαθαριστή. Έτσι θα απομακρυνθούν οι ρύποι/τα ελεύθερα σωματίδια από το δάπεδο πριν τον υγρό καθαρισμό.

Ρυθμιστής πίεσης

Ο ρυθμιστής πίεσης διατηρεί κατά το δυνατόν σταθερή πίεση στον ατμολέβητα κατά τη διάρκεια της λειτουργίας. Η θέρμανση σβήνει όταν η μέγιστη πίεση λειτουργίας στο λέβητα ανέλθει στα 3,5 bar και τίθεται και πάλι σε λειτουργία μόλις η πίεση μειωθεί ύστερα από κατανάλωση ατμού.

Θερμοστάτης ασφαλείας

Εάν δεν λειτουργήσει ο ρυθμιστής πίεσης και ο θερμοστάτης του λέβητα με αποτέλεσμα την υπερθέρμανση της συσκευής, ο θερμοστάτης ασφαλείας απενεργοποιεί τη συσκευή. Για την αντικατάσταση του θερμοστάτη ασφαλείας απευθυνθείτε στην αρμόδια υπηρεσία εξυπηρέτησης πελατών της KÄRCHER.

Καπάκι ασφαλείας

Το καπάκι ασφαλείας σφραγίζει το λέβητα έναντι της υφιστάμενης πίεσης ατμού. Σε περίπτωση που ο ρυθμιστής πίεσης είναι ελαττωματικός και στο λέβητα δημιουργηθεί υπερπίεση, στο καπάκι ασφαλείας ανοίγει μια βαλβίδα υπερπίεσης και ο ατμός διαφεύγει από το καπάκι στο περιβάλλον.

Πριν από την εκ νέου θέση σε λειτουργία της συσκευής απευθυνθείτε στην αρμόδια υπηρεσία εξυπηρέτησης πελατών της εταιρίας KÄRCHER.

Λειτουργία

→ Εικόνες, βλ. αναδιπλούμενη σελίδα!



Συναρμολόγηση εξαρτημάτων

Εικόνα **A**

- Εισάγετε και ασφαλίστε τον τροχίσκο και τους τροχούς μεταφοράς.
- Ανοίξτε το κάλυμμα της πρίζας της συσκευής.
- Συνδέστε καλά το βύσμα ατμού στην υποδοχή ρεύματος της συσκευής. Το φως πρέπει να κλειδώσει με έναν διακριτό ήχο.
Για αποσύνδεση: Πιέστε προς τα κάτω το κάλυμμα της πρίζας της συσκευής και τραβήξτε το βύσμα ατμού από την πρίζα της συσκευής.

Εικόνα **B + C**

- Συνδέστε τα απαιτούμενα εξαρτήματα (βλ. κεφάλαιο "Χρήση των εξαρτημάτων") στο πιστολέτο ατμού. Για το σκοπό αυτό, εισάγετε το ανοικτό άκρο του εξαρτήματος στο πιστολέτο ατμού και ωθήστε το στο πιστολέτο ατμού, μέχρι να κλειδώσει το πλήκτρο απασφάλισης του πιστολέτου ατμού.

Εικόνα **D**

- Κατά περίπτωση χρησιμοποιείτε τους σωλήνες προέκτασης. Για το σκοπό αυτό συνδέστε τον έναν ή και τους δύο σωλήνες προέκτασης στο πιστολέτο ατμού. Εισάγετε το απαιτούμενο εξάρτημα στο ελεύθερο άκρο του σωλήνα προέκτασης.

Αποσύνδεση εξαρτημάτων

⚠ Κίνδυνος

Κατά την αποσύνδεση των εξαρτημάτων ενδέχεται να διαρρεύσει ζεστό νερό! Μην αποσυνδέετε ποτέ τα εξαρτήματα ενώ διαφεύγει ατμός - Κίνδυνος εγκαυμάτων!

- Μετακινήστε το διακόπτη επιλογής ποσότητας ατμού προς τα πίσω (εμπλοκή του μοχλού ατμού).
- Εικόνα **E**
Προκειμένου να αποσυνδέσετε τα τμήματα των εξαρτημάτων πιέστε το πλήκτρο απασφάλισης και αποσυναρμολογήστε τα τμήματα.

Γεμίστε με νερό

Υπόδειξη: Αν χρησιμοποιείτε συνεχώς αποσταγμένο νερό του εμπορίου δεν απαιτείται αφαλάτωση του λέβητα.

Προσοχή

Μη χρησιμοποιείτε νερό συμπυκνώματος από το στεγνωτήριο ρούχων!

Μην γεμίζετε με απορρυπαντικά ή άλλα πρόσθετα!

- Ξεβιδώστε το καπάκι ασφαλείας από τη συσκευή.
- Αδειάστε όλο το νερό από το λέβητα (βλέπε εικόνα **II**).
- Γεμίστε το λέβητα με μέγιστη ποσότητα 1 λίτρου καθαρού νερού της βρύσης.
Υπόδειξη: Η χρήση ζεστού νερού περιορίζει το χρόνο προθέρμανσης.
- Βιδώστε και πάλι γερά στη συσκευή το καπάκι ασφαλείας.

Ενεργοποίηση της συσκευής

- Τοποθετήστε τη συσκευή σε σταθερό έδαφος.

Προσοχή

Η συσκευή δεν πρέπει να σηκώνεται και να μεταφέρεται κατά τη διάρκεια των εργασιών καθαρισμού.

- Συνδέστε το ρευματολήπτη στην πρίζα.
- Πιέστε το διακόπτη - Ενεργοποίηση για να θέσετε σε λειτουργία τη συσκευή.
Και οι δύο ενδεικτικές λυχνίες πρέπει να ανάβουν.

Προσοχή

Μην ενεργοποιείτε τη συσκευή χωρίς νερό στο λέβητα. Διαφορετικά η συσκευή μπορεί να υπερθερμανθεί (βλέπε Βοήθεια σε περίπτωση βλάβης).

- Μετά από περίπου 8 λεπτά σβήνει η πορτοκαλί ενδεικτική λυχνία - Θέρμανση.
Ο ατμοκαθαριστής είναι έτοιμος για χρήση.

Ρύθμιση της παροχής ατμού

Ο διακόπτης επιλογής ποσότητας ατμού ρυθμίζει την εξερχόμενη ποσότητα ατμού. Ο διακόπτης επιλογής έχει τρεις θέσεις:



Μέγιστη ποσότητα ατμού



Μειωμένη ποσότητα ατμού



Καθόλου ατμός - Ασφάλεια για παιδιά

Υπόδειξη: Σε αυτή τη θέση δεν μπορεί να χρησιμοποιηθεί ο μοχλός ατμού.

- Ρυθμίστε το διακόπτη επιλογής στην απαιτούμενη ποσότητα ατμού.
- Πατήστε το μοχλό ατμού. Ψεκάζετε με το πιστολέτο ατμού πάντα σε ένα πανί, μέχρι να αρχίσει να βγαίνει ο ατμός ομοιόμορφα.
Υπόδειξη: Η θέρμανση του ατμοκαθαριστή ενεργοποιείται επανειλημμένα κατά τη χρήση, για να διατηρεί σταθερή την πίεση στο λέβητα. Κατά τη διαδικασία αυτή ανάβει η πορτοκαλί ενδεικτική λυχνία - Θέρμανση.

Συμπληρώστε νερό

Η συμπλήρωση νερού στο λέβητα είναι απαραίτητη, όταν κατά τη διάρκεια της εργασίας η ποσότητα ατμού μειώνεται ή σταματά να εξέρχεται ατμός.

Υπόδειξη: Δεν μπορείτε να ανοίξετε το καπάκι ασφαλείας, όσο στο λέβητα επικρατεί έστω και ελάχιστη πίεση.

- Πατήστε το μοχλό ατμού, μέχρι να πάψει να διαφεύγει ατμός. Στο σημείο αυτό δεν επικρατεί πλέον πίεση στο λέβητα της συσκευής.
- Πιέστε το διακόπτη - Απενεργοποίηση για να θέσετε εκτός λειτουργίας τη συσκευή.
- Αποσυνδέστε το ρευματολήπτη από την πρίζα.
- Ξεβιδώστε το καπάκι ασφαλείας από τη συσκευή.

⚠ Κίνδυνος

Όταν ανοίγετε το καπάκι ασφαλείας ενδέχεται να διαφύγει μια υπολειμματική ποσότητα ατμού.

Ανοίξτε προσεκτικά το καπάκι ασφαλείας. Κίνδυνος εγκαυμάτων.

- Γεμίστε το λέβητα με μέγιστη ποσότητα 1 λίτρου καθαρού νερού της βρύσης.

⚠ Κίνδυνος

Ο ζεστός λέβητας εγκυμονεί κίνδυνο πρόκλησης εγκαυμάτων, επειδή ενδέχεται να εκπιναχθούν σταγονίδια ζεστού νερού κατά την πλήρωση! Μην γεμίζετε το λέβητα με απορρυπαντικά ή άλλα πρόσθετα!

- ➔ Βιδώστε και πάλι γερά στη συσκευή το καπάκι ασφαλείας.
- ➔ Συνδέστε το ρευματολήπτη στην πρίζα.
- ➔ Πιέστε το διακόπτη - Ενεργοποίηση για να θέσετε σε λειτουργία τη συσκευή. Και οι δύο ενδεικτικές λυχνίες πρέπει να ανάβουν.
- ➔ Μετά από περίπου 8 λεπτά σβήνει η πορτοκαλί ενδεικτική λυχνία - Θέρμανση. Ο ατμοκαθαριστής είναι έτοιμος για χρήση.

Διακοπή λειτουργίας της συσκευής

- ➔ Πιέστε το διακόπτη - Απενεργοποίηση για να θέσετε εκτός λειτουργίας τη συσκευή.
- ➔ Αποσυνδέστε το ρευματολήπτη από την πρίζα.
- ➔ Πιέστε προς τα κάτω το καπάκι της υποδοχής της συσκευής και αποσυνδέστε το βύσμα ατμού από την υποδοχή της συσκευής.

Φύλαξη της συσκευής

Εικόνες **G** - **H**

- ➔ Στερεώστε το ακροφύσιο μεγάλης ισχύος στο ακροφύσιο ψεκασμού σημείου.
- ➔ Εισάγετε το ακροφύσιο χειρός και το ακροφύσιο ψεκασμού σημείου σε δύο σωλήνες προέκτασης αντίστοιχα.
- ➔ Εισάγετε τους σωλήνες προέκτασης στο μεγάλο στήριγμα εξαρτημάτων.
- ➔ Εισάγετε τη στρογγυλή βούρτσα στο μεσαίο στήριγμα εξαρτημάτων.
- ➔ Αναρτήστε το ακροφύσιο δαπέδου στο στήριγμα φύλαξης.
- ➔ Τυλίξτε τον ελαστικό σωλήνα ατμού γύρω από τους σωλήνες προέκτασης και εισάγετε το πιστολέτο ατμού στο ακροφύσιο δαπέδου.

Χρήση των εξαρτημάτων

Σημαντικές υποδείξεις για τη χρήση

Φρεσκάρισμα υφασμάτων

Πριν την εργασία με τον ατμοκαθαριστή, ελέγχετε πάντα την αντοχή των υφασμάτων σε σημεία που δεν είναι ορατά: Κατ' αρχήν ψεκάστε με ατμό, στη συνέχεια αφήστε να στεγνώσει το ύφασμα και, τέλος, ελέγξτε εάν παρατηρούνται αλλαγές στο χρώμα ή στο σχήμα.

Καθαρισμός επιστρωμένων ή βαμμένων επιφανειών

Κατά τον καθαρισμό λακαρισμένων επιφανειών ή συνθετικών επιστρώσεων, π.χ. επίπλων κουζίνας και καθιστικού, θυρών, παρκέ, ενδέχεται να διαλυθεί η επίστρωση κεριού, στιλβωτικού, συνθετικού υλικού ή χρώματος ή να δημιουργηθούν λεκέδες. Κατά τον καθαρισμό των επιφανειών αυτών, ψεκάστε λίγο με ατμό ένα πανί και περάστε με αυτό την επιφάνεια.

Προσοχή

Μην εφαρμόζετε ατμό σε καλυμμένα με ταινία άκρα, καθώς η ταινία μπορεί να διαλυθεί. Μην χρησιμοποιείτε τη συσκευή για τον καθαρισμό μη στεγανωμένων δαπέδων από ξύλο ή παρκέ.

Καθαρισμός γυάλινων επιφανειών

Σε περίπτωση χαμηλής εξωτερικής θερμοκρασίας και κυρίως το χειμώνα, θερμάνετε τα τζάμια των παράθυρων, περνώντας ελαφρά με ατμό ολόκληρη τη γυάλινη επιφάνεια. Έτσι αποφεύγονται οι εντάσεις στην επιφάνεια, που μπορεί να προκαλέσουν θραύση του τζαμιού.

Στη συνέχεια καθαρίστε το τζάμι με το ακροφύσιο χειρός και την ειδική επένδυση. Για την απομάκρυνση του νερού, χρησιμοποιήστε έναν υαλοκαθαριστήρα ή σκουπίστε τις επιφάνειες μέχρι να στεγνώσουν.

Προσοχή

Μην κατευθύνετε τον ατμό στα στεγανοποιημένα σημεία του κουφώματος του παράθυρου, για να μην προκαλέσετε βλάβη.

Πιστολέτο ατμού

Μπορείτε να χρησιμοποιήσετε το πιστολέτο χειρός ακόμη και χωρίς εξαρτήματα, για παράδειγμα:

- για την απομάκρυνση οσμών και τσακίσεων από ρούχα που κρέμονται, εάν τα ψεκάσετε με ατμό από απόσταση 10-20 cm.
- για το ξεσκόνισμα φυτών. Στην περίπτωση αυτή διατηρήστε απόσταση 20-40 cm.
- για υγρή απομάκρυνση της σκόνης, εάν ψεκάσετε λίγο με ατμό ένα πανί και σκουπίσετε με αυτό τα έπιπλα.

Ακροφύσιο ψεκασμού σημείου

Όσο πιο κοντά στο λερωμένο σημείο βρίσκεται, τόσο αποτελεσματικότερη είναι η καθαριστική δράση, επειδή η θερμοκρασία και ο ατμός στο σημείο εξόδου του ακροφυσίου είναι καλύτερα. Ιδιαίτερα πρακτικό για τον καθαρισμό δύσκολα προσβάσιμων σημείων, αρμών, εξαρτημάτων, αποχετεύσεων, νιπτήρων, τουαλετών, στοριών ή καλοριφέρ. Πριν τον καθαρισμό με ατμό, μπορείτε να μαλακώσετε τα επίμονα άλατα με ξύδι ή κιτρικό οξύ, να το αφήσετε να δράσει για 5 λεπτά κι έπειτα να απομακρύνετε τα άλατα με ατμό.

Στρογγυλή βούρτσα

Η στρογγυλή βούρτσα μπορεί να τοποθετηθεί ως συμπλήρωμα στο ακροφύσιο ψεκασμού σημείου. Με αυτό τον τρόπο μπορείτε να απομακρύνετε ευκολότερα με βούρτσισμα τους επίμονους ρύπους.

Προσοχή

Ακατάλληλο για τον καθαρισμό ευαίσθητων επιφανειών.

→ Εικόνα

Στερεώστε τη στρογγυλή βούρτσα στο ακροφύσιο ψεκασμού σημείου.

Ακροφύσιο Power

Το ακροφύσιο μεγάλης ισχύος μπορεί να τοποθετηθεί ως συμπλήρωμα στο ακροφύσιο ψεκασμού σημείου.

Το ακροφύσιο μεγάλης ισχύος αυξάνει την ταχύτητα εξόδου του ατμού. Συνεπώς, είναι κατάλληλο για τον καθαρισμό ιδιαίτερα επίμονων ρύπων, γωνιών, αρμών κτλ.

→ Εικόνα

Στερεώστε το ακροφύσιο μεγάλης ισχύος στο ακροφύσιο ψεκασμού σημείου ανάλογα με τη στρογγυλή βούρτσα.

Ακροφύσιο χειρός

Τραβήξτε το πλεκτό κάλυμμα πάνω από το ακροφύσιο χειρός. Ιδιαίτερα κατάλληλο για μικρές επιφάνειες που μπορούν να πλυθούν, καμπίνες ντους και καθρέφτες.

Ακροφύσιο δαπέδου

Κατάλληλο για όλες τις επιστρώσεις τοίχων και δαπέδων, π.χ. δάπεδα από πέτρα, πλακίδια και PVC. Σε πολύ ακάθαρτες επιφάνειες πρέπει να προχωρείτε αργά ώστε ο ατμός να μπορεί να επιδρά για περισσότερη ώρα.

Υπόδειξη: *Τα υπολείμματα του απορρυπαντικού ή των γαλακτωμάτων καθαρισμού, που παραμένουν στην υπό καθαρισμό επιφάνεια, μπορούν να προκαλέσουν γραμμώσεις κατά τον καθαρισμό με ατμό, οι οποίες, όμως, εξαφανίζονται με την επανειλημμένη εφαρμογή.*

→ Εικόνα

Στερεώστε το πανί δαπέδου στο ακροφύσιο δαπέδου.

- 1 Διπλώστε το πανί δαπέδου κατά μήκος και τοποθετήστε επάνω του το ακροφύσιο δαπέδου.
- 2 Ανοίξτε τα κλιπ στερέωσης.
- 3 Τοποθετήστε τα άκρα του πανιού στα ανοίγματα.
- 4 Κλείστε τα κλιπ στερέωσης.

Προσοχή

Μην βάζετε τα δάκτυλα ανάμεσα στα κλιπ.

Φύλαξη ακροφυσίου δαπέδου

→ Εικόνα

Κατά τις διακοπές από την εργασία, αναρτήστε το ακροφύσιο δαπέδου στο στήριγμα φύλαξης.

Υαλοκαθαριστήρας

Χρήση:

- Παράθυρα, καθρέφτες
 - Γυάλινες επιφάνειες σε ντουζιέρες
 - άλλες λείες επιφάνειες
- Πριν από τον πρώτο καθαρισμό με τον υαλοκαθαριστήρα καθαρίστε προκαταρκτικά με το μπεκ χειρός και την επένδυση φροτέ.
- Ψεκάστε ομοιόμορφα με ατμό την γυάλινη επιφάνεια από απόσταση περίπου 20 cm.

- Καθαρίστε τη γυάλινη επιφάνεια κατά ζώνες από επάνω προς τα κάτω με το λαστιχένιο χείλος του υαλοκαθαριστήρα. Στεγνώνετε το λαστιχένιο χείλος και το πλαίσιο του παραθύρου με πανί ύστερα από κάθε πέρασμα.

Σίδερο

⚠ Κίνδυνος

- Το ατμοσίδηρο δεν πρέπει να χρησιμοποιείται όταν έχει πέσει κάτω, παρουσιάζει ορατές βλάβες ή δεν είναι στεγανό.
- **Καυτό ατμοσίδηρο και καυτή δέσμη ατμού!** Επιστήστε την προσοχή άλλων ατόμων στον ενδεχόμενο κίνδυνο εγκαυμάτων. Μην στρέψετε ποτέ τη δέσμη ατμού προς άτομα ή ζώα (κίνδυνος εγκαυμάτων). Μην αγγίζετε ηλεκτρικούς αγωγούς ή άλλα εύφλεκτα αντικείμενα με το καυτό ατμοσίδηρο.

⚠ Προειδοποίηση

- Το ατμοσίδηρο και το καλώδιο σύνδεσης πρέπει να κρατούνται μακριά από παιδιά κάτω των 8 ετών κατά τη θέρμανση ή την ψύξη τους.
- Το ατμοσίδηρο πρέπει να χρησιμοποιείται και να αποτίθεται πάνω σε σταθερή επιφάνεια.

Υπόδειξη: Συνιστούμε τη χρήση της σιδερώστρας KARCHER με ενεργό σύστημα αναρρόφησης ατμού (2.884-933.0). Αυτή η σιδερώστρα είναι ιδανικά προσαρμοσμένη στη συσκευή που αγοράσατε. Διευκολύνει και συντομεύει σημαντικά το σιδέρωμα. Σε κάθε περίπτωση θα πρέπει να χρησιμοποιείτε σιδερώστρα με ατμοδιαπερατό, δικτυωτό πανί σιδερώματος.

- Συνδέστε καλά το βύσμα ατμού του σιδήρου στην πρίζα της συσκευής. Το φως πρέπει να κλειδώσει με έναν διακριτό ήχο.
- Βεβαιωθείτε ότι ο λέβητας του ατμοκαθαριστή περιέχει φρέσκο νερό βρύσης.
- Χρησιμοποιήστε τον ατμοκαθαριστή σύμφωνα με την περιγραφή.
- Περιμένετε να ετοιμαστεί ο ατμοκαθαριστής.

Σιδέρωμα με ατμό

Όλα τα υφάσματα μπορούν να σιδερωθούν με ατμό. Σιδερώνετε τα ευαίσθητα ή σταμπωτά υφάσματα από το πίσω μέρος ή σύμφωνα με τις υποδείξεις του κατασκευαστή.

Υπόδειξη: Για αυτά τα ευαίσθητα υφάσματα συνιστούμε τη χρήση της αντικολλητικής βάσης σιδερώματος KARCHER BE 6006 (κωδ. παραγγελίας 2.860-142.0).

- Ρυθμίστε τον ελεγκτή θερμοκρασίας του ατμοσίδηρου εντός της γραμμοσκιασμένης περιοχής (•••/MAX).
- Μπορείτε να ξεκινήσετε το σιδέρωμα, μόλις σβήσει η ενδεικτική λυχνία θέρμανσης του σιδήρου.
Υπόδειξη: Το πέλμα του σιδήρου πρέπει να είναι καυτό, ώστε ο ατμός να μην υγροποιείται σε επάνω του και να μη στάζει επάνω στα ρούχα..
- Μετακινήστε το διακόπτη ατμού επάνω ή διακόπτη ατμού κάτω.
 - **Διακοπτόμενος ατμός:** Πιέστε το διακόπτη ατμού. Η έξοδος ατμού διαρκεί για όσο διάστημα παραμένει πιεσμένος ο διακόπτης.
 - **Ατμός διαρκείας:** Τραβήξτε το κλειδώμα του διακόπτη ατμού προς τα πίσω ώσπου να κλειδώσει. Η ροή ατμού είναι συνεχής. Για απασφάλιση πιέστε το κλειδώμα προς τα εμπρός.
- Στην αρχή του σιδερώματος ή μετά από ένα διάλειμμα, κατευθύνετε την πρώτη δέσμη ατμού σε ένα πανί μέχρι να αρχίσει να εξέρχεται ομοιόμορφος ατμός.
- Μπορείτε να κρατήσετε κάθετα το σίδερο για να ψεκάσετε με ατμό κουρτίνες, ρούχα κ.λ.π.

Στεγνό σιδέρωμα

Υπόδειξη: Στο λέβητα πρέπει να υπάρχει νερό ακόμη και κατά το στεγνό σιδέρωμα.

- Προσαρμόστε τον ελεγκτή θερμοκρασίας του σιδήρου ανάλογα με το ρούχο.

•	Συνθετικά
••	Μάλλινα, μεταξωτά
•••	Βαμβακερά, λινά

Υπόδειξη: Λάβετε υπόψη τα στοιχεία για το σιδέρωμα και το πλύσιμο στην ετικέτα του ενδύματος.

- Μπορείτε να ξεκινήσετε το σιδέρωμα, μόλις σβήσει η ενδεικτική λυχνία θέρμανσης του σιδήρου.

Φροντίδα και συντήρηση

⚠ Κίνδυνος

Οι εργασίες συντήρησης εκτελούνται μόνον όταν ο ρευματολήπτης δεν είναι συνδεδεμένος στην πρίζα και ο ατμοκαθαριστής έχει κρυώσει.

Πλύση του λέβητα

Ξεπλένετε το λέβητα του ατμοκαθαριστή το αργότερο ύστερα από κάθε δέκατο πλήρωση του λέβητα.

- ➔ Πληρώστε το λέβητα με νερό και ανακινήστε τον με δύναμη. Κατ' αυτόν τον τρόπο αποκολλώνται τα ασβεστούχα κατάλοιπα που αποτίθενται στον πυθμένα του λέβητα.
- ➔ Αδειάστε όλο το νερό από το λέβητα (βλέπε εικόνα .

Αφαλάτωση του λέβητα

Υπόδειξη: Αν χρησιμοποιείτε συνεχώς αποσταγμένο νερό του εμπορίου δεν απαιτείται αφαλάτωση του λέβητα.

Επειδή στα τοιχώματα του λέβητα εναποτίθενται άλατα, συνιστάται να καθαρίζετε τον ατμολέβητα από τα άλατα στα ακόλουθα διαστήματα (ΠΔ=πληρώσεις δοχείου)

Σκληρότητα νερού	° dH	mmol/l	ΠΔ
I μαλακό	0- 7	0-1,3	55
II μεσαίο	7-14	1,3-2,5	45
III σκληρό	14-21	2,5-3,8	35
IV πολύ σκληρό	>21	>3,8	25

Υπόδειξη: Πληροφορίες σχετικές με τη σκληρότητα του νερού της ύδρευσης που χρησιμοποιείτε μπορείτε να ζητήσετε από τον οργανισμό ύδρευσης.

- ➔ Αποσυνδέστε το ρευματολήπτη από την πρίζα.
- ➔ Αφήστε τη συσκευή να κρυώσει.
- ➔ Ξεβιδώστε το καπάκι ασφαλείας από τη συσκευή.
- ➔ Αδειάστε όλο το νερό από το λέβητα (βλέπε εικόνα .

⚠ Προειδοποίηση

Για να αποφύγετε μια ενδεχόμενη βλάβη της συσκευής, χρησιμοποιείτε αποκλειστικά προϊόντα εγκεκριμένα από την εταιρεία KÄRCHER.

- ➔ Για την αφαίρεση των αλάτων χρησιμοποιείτε τα ειδικά στικ της KÄRCHER (κωδ. παρραγγελίας 6.295-047). Κατά τη χρήση του διαλύματος αφαίρεσης αλάτων λάβετε υπόψη τις υποδείξεις δοσολογίας στη συσκευασία.

Προσοχή

Επίδειξε προσοχή κατά την πλήρωση και το άδειασμα του ατμοκαθαριστή. Το αποσκληρυντικό μπορεί να προκαλέσει ζημία σε ευαίσθητες επιφάνειες.

- ➔ Βάλτε το αποσκληρυντικό στο θερμαντήρα και αφήστε το διάλυμα να επενεργήσει για περίπου 8 ώρες.

⚠ Προειδοποίηση

Μην βιδώνετε το καπάκι ασφαλείας στην συσκευή κατά την διαδικασία της αφαίρεσης αλάτων.

Μη χρησιμοποιείται τον ατμοκαθαριστή, όσο υπάρχει ακόμη στο λέβητα μέσο αφαίρεσης αλάτων.

- ➔ Αδειάστε όλο το διάλυμα αφαίρεσης αλάτων έπειτα από 8 ώρες. Επειδή παραμένουν κατάλοιπα του διαλύματος στο λέβητα της συσκευής, ξεπλύνετε το λέβητα δύο έως τρεις φορές με κρύο νερό, για να απομακρύνετε όλα τα υπολείμματα του προϊόντος αφαίρεσης αλάτων.
- ➔ Αδειάστε όλο το νερό από το λέβητα (βλέπε εικόνα .

Φροντίδα των εξαρτημάτων

Υπόδειξη: Το πανί δαπέδου και η επένδυση φροτέ είναι ήδη προπλυμένα και μπορούν να χρησιμοποιηθούν αμέσως με τον ατμοκαθαριστή.

- ➔ Τα πανιά δαπέδου και οι επενδύσεις φροτέ πλένονται στο πλυντήριο στους 60°C. Μη χρησιμοποιείτε μαλακτικά για να διατηρηθεί η καλή απορροφητικότητα των πανιών. Τα πανιά είναι κατάλληλα και για στεγνωτήριο ρούχων.

Αντιμετώπιση βλαβών

Οι βλάβες οφείλονται συχνά σε ασημέντες αιτίες, τις οποίες μπορείτε να αντιμετωπίσετε μόνη/οι σας με τη βοήθεια του ακόλουθου πίνακα. Σε περίπτωση αμφιβολίας ή σε περίπτωση βλάβης που δεν αναφέρεται εδώ παρακαλούμε να απευθύνεστε στην εξουσιοδοτημένη υπηρεσία εξυπηρέτησης πελατών.

⚠ Κίνδυνος

Οι εργασίες συντήρησης εκτελούνται μόνον όταν ο ρευματολήπτης δεν είναι συνδεδεμένος στην πρίζα και ο ατμοκαθαριστής έχει κρυώσει.

Εργασίες επισκευών στη συσκευή επιτρέπεται να εκτελούνται μόνον από την εξουσιοδοτημένη υπηρεσία εξυπηρέτησης πελατών.

Υπερβολικός χρόνος προθέρμανσης

Ο ατμολέβητας έχει άλατα

→ Αφαλατώστε τον ατμολέβητα.

Δεν παράγεται ατμός

Ο ατμολέβητας είναι άδειος

→ Απενεργοποιήστε τη συσκευή.

→ Βλ. „Συμπληρώστε νερό“ Σελίδα 9.

Ο μοχλός ατμού δεν μπορεί να πατηθεί

Ο μοχλός ατμού είναι κλειδωμένος με τη διάταξη ασφάλισης/ ασφάλεια για τα παιδιά.

→ Μετακινήστε το διακόπτη επιλογής ποσότητας ατμού προς τα εμπρός.

Το ατμοσίδηρο "φτύνει" νερό!

→ Ρυθμίστε τον ελεγκτή θερμοκρασίας στη βαθμίδα

→ Ξεπλύνετε ή απομακρύνετε τα άλατα από το λέβητα του ατμοκαθαριστή.

Μετά τα διαλείμματα από το σιδέρωμα, από το ατμοσίδηρο εξέρχονται σταγόνες νερού.

Σε περίπτωση μεγάλων περιόδων αχρησίας, είναι δυνατό να υπάρξει συμπίκνωση του ατμού στους αγωγούς ατμού.

→ Στρέψτε την πρώτη δέσμη ατμού προς ένα ξεχωριστό κομμάτι ύφασμα.

Μεγάλη εκροή νερού

Ο ατμολέβητας είναι υπερβολικά γεμάτος.

→ Πιέστε το πιστολέτο χειρός, έως ότου μειωθεί η εκρέουσα ποσότητα νερού.

Ο ατμολέβητας έχει άλατα

→ Αφαλατώστε τον ατμολέβητα.

Τεχνικά χαρακτηριστικά

Σύνδεση ηλεκτρικού ρεύματος

Τάση	220-240 V
	1~50/60 Hz

Κατηγορία προστασίας	I
----------------------	---

Βαθμός προστασίας	IPX4
-------------------	------

Επιδόσεις

Θερμαντική ισχύς	1800 W
------------------	--------

Θερμαντική ισχύς Σίδηρο	700 W
-------------------------	-------

Μέγιστη πίεση λειτουργίας	0,35 MPa
---------------------------	----------

Χρόνος προθέρμανσης	6 Λεπτά
---------------------	---------

Ποσότητα ατμού

- Ατμός διαρκείας	50 g/min
-------------------	----------

- Δέσμη ατμού μέγ.	110 g/min
--------------------	-----------

Διαστάσεις

Ατμολέβητας	1,0 l
-------------	-------

Βάρος (χωρίς παρελκόμενα)	3,1 kg
---------------------------	--------

Πλάτος	250 mm
--------	--------

Μήκος	382 mm
-------	--------

Ύψος	256 mm
------	--------

Με την επιφύλαξη τεχνικών αλλαγών!

İçindekiler

Genel bilgiler	TR	5
Cihaz tanımı	TR	6
Kısa Kullanım Talimatı	TR	6
Güvenlik uyarıları	TR	6
Çalıştırma	TR	8
Aksesuarların kullanımı	TR	9
Koruma ve Bakım	TR	12
Arızalarda yardım	TR	13
Teknik Bilgiler	TR	13

Genel bilgiler

Sayın müşterimiz,



Cihazın ilk kullanımından önce bu orijinal kullanma kılavuzunu okuyun, bu kılavuza göre davranın ve daha sonra kullanım veya cihazın sonraki sahiplerine vermek için bu kılavuzu saklayın.

Kurallara uygun kullanım

Buharlı süpürgeyi sadece evde kullanın. Cihaz, buharla temizlik için üretilmiştir ve bu kullanım kılavuzunda açıklandığı gibi uygun aksesuarlarla kullanılabilir. Herhangi bir temizlik maddesine ihtiyaç duyulmaz. Özellikle güvenlik uyarılarına dikkat edin.

Kullanım kılavuzundaki semboller

Tehlike

Ağır bedensel yaralanmalar ya da ölüme neden olan direkt bir tehlike için.

Uyarı

Ağır bedensel yaralanmalar ya da ölüme neden olabilecek olası tehlikeli bir durum için.

Dikkat

Hafif bedensel yaralanmalar ya da maddi hasarlara neden olabilecek olası tehlikeli bir durum için.

Cihazdaki semboller



Buhar

DİKKAT – Yanma tehlikesi



DİKKAT - Kullanma kılavuzunu okuyun!

Çevre koruma



Ambalaj malzemeleri geri dönüş-türülebilir. Ambalaj malzemelerini evinizin çöpüne atmak yerine lütfen tekrar kullanılabilecekleri yerlere gönderin.



Eski cihazlarda, yeniden değerlendirme işlemine tabi tutulması gereken değerli geri dönüşüm malzemeleri bulunmaktadır. Bu nedenle eski cihazları lütfen öngörülen toplama sistemleri aracılığıyla imha edin.

İçindekiler hakkında uyarılar (REACH)
İçindekiler hakkında ayrıntılı bilgileri bulabileceğiniz adres:

www.kaercher.com/REACH

Teslimat kapsamı

Cihazınızın teslimat kapsamı ambalajı üzerinde gösterilmiştir. Ambalaj açıldığında içindeki parçalarda eksiklik olup olmadığını kontrol ediniz.

Aksesuarların eksik olması durumunda ya da nakliye hasarlarında yetkili satıcınızı bilgilendirin.

Yedek parçalar

Sadece orijinal KÄRCHER yedek parçaları kullanın. Bir yedek parça genel bakışını bu kullanım kılavuzunun sonunda bulabilirsiniz.

Garanti

Her ülkede yetkili distribütörümüz tarafından verilmiş garanti şartları geçerlidir. Garanti süresi içinde cihazınızda oluşan muhtemel hasarları, arızanın kaynağı üretim veya malzeme hatası olduğu sürece ücretsiz olarak karşılıyoruz. Garanti hakkınızdan yararlanmanızı gerektiren bir durum olduğu zaman, ilgili faturanız ile birlikte satıcınıza veya size en yakın yetkili servisimize başvurunuz.

(Adres için Bkz. Arka sayfa)

Cihaz tanımı

Bu kullanım kılavuzunda maksimum donanıma açıklanmaktadır. Modele bağlı olarak teslimat kapsamında farklar olabilir (Bkz. Ambalaj).

→ **Şekiller Bkz. Katlanır sayfa!**



- A1 Kapaklı cihaz prizi
 - A2 Kontrol lambası – Isıtma (TURUNCU)
 - A3 Kontrol lambası (yeşil) – Şebeke gerilimi mevcut
 - A4 Açma düğmesi
 - A5 Kapatma düğmesi
 - A6 Emniyet kilidi
 - A7 Aksesuar tutucusu
 - A8 Taban memesinin park tutucusu
 - A9 Elektrik fişiyile birlikte şebeke bağlantı kablosu
 - A10 Tekerlekler (2 adet)
 - A11 Yönlendirme makarası
 - B1 Buhar tabancası
 - B2 Kilit açma düğmesi
 - B3 Buhar miktarını seçme anahtarı (çocuk kilitle)
 - B4 Buhar kolu
 - B5 Buhar hortumu
 - B6 Buhar soketi
 - C1 Nokta püskürtmeli uç
 - C2 Yuvarlak fırça
 - C3 Güçlü temizleme ucu
 - D1 Hassas temizleme ucu
 - D2 Havlu kılıf
 - E1 Uzatma boruları (2 adet)
 - E2 Kilit açma düğmesi
 - F1 Taban memesi
 - F2 Sabitleme mandalı
 - F3 Yer bezi
 - G1 Pencere çektirmesi
- Opsiyon**
- H1 Ütü buhar basıncı
 - H2 Buhar düğmesi (alt)
 - H3 Kontrol lambası – Isıtma (TURUNCU)
 - H4 Buhar düğmesi (üst)
 - H5 Buhar düğmesi kilidi
 - H6 Sıcaklık ayarı düğmesi
 - H7 Buhar soketi

Kısa Kullanım Talimatı

→ **Şekiller Bkz. Sayfa 2**

- 1 Emniyet kapağını çıkartın ve buharlı süpürgeye maksimum 1 litre su doldurun.
- 2 Emniyet kilidini vidalayın.
- 3 Buhar soketini cihazın prizine sokun.
- 4 Şebeke fişini takın.
Cihazı açın.
Yeşil ve turuncu kontrol lambaları yanar.
- 5 Turuncu kontrol lambasının sönmesini bekleyin.
- 6 Aksesuarları buhar tabancasına bağlayın.
Buharlı temizleyici çalışmaya hazırdır.

Güvenlik uyarıları

⚠ **Tehlike**

- *Patlama tehlikesi olan bölgelerde cihazın çalıştırılması yasaktır.*
- *Tehlikeli alanlarda cihazın kullanılması durumunda gerekli emniyet tedbirlerinin dikkate alınması gerekir.*
- *Cihazı içinde su bulunan küvetlerde kullanmayın.*
- *Cihaz, Örn; fırınlar, aspiratörler, mikro dalga, televizyon, lamba, fön, elektrikli ısıtıcılar gibi elektrikli cihazların temizlenmesi için kullanılmamalıdır.*
- *Cihazı ve aksesuarları kullanmadan önce kontrol edin. Eğer hasar veya ekşik var ise kullanılmamalıdır. Lütfen özellikle şebeke bağlantı hattı, emniyet kilidi ve buhar hortumunu kontrol edin.*
- *Hasar görmüş şebeke bağlantı kablosunu derhal yetkili müşteri hizmetleri/elektronik teknisyeni tarafından değiştirilmesini sağlayın.*
- *Buhar hortumunu hemen değiştirin. Sadece üretici tarafından tavsiye edilen buhar hortumu (Sipariş numarası için bak. Yedek aksesuarlar) kullanılabilir.*
- *Fişi ve prizi kesinlikle ıslak veya nemli elle temas etmeyin.*
- *Sağlığa zarar verebilecek maddelere (örn. asbest) buhar püskürtmeyin.*
- *Buhar jetine kısa mesafelerden elinizi tutmayın veya insanlar, hayvanlar üzerine doğrultmayın (Yanma tehlikesi).*

⚠ Uyarı

- Cihaz, ancak IEC 60364 talimatı uyarı- can elektronik bir kurulumcu tarafından yapılması zorunlu olab bir elektrikli bağ- lanlıkla bağlanmalıdır.
- Cihazı sadece alternatif akıma bağla- yın. Gerilim, cihazın tip plaketiyle aynı olmalıdır.
- Örn; banyo gibi nemli odalarda cihazı sadece önceden bağlanmış bir FI koru- ma şalteri prizlerde çalıştırın.
- Uygun olmayan uzatma kabloları tehli- keli olabilir. Sadece, kablo kesiti 3x1 mm² olan ve su püskürmesine karşı ko- runmuş bir uzatma kablosu kullanın.
- Elektrik fişi ve uzatma kablosunun bağ- lantısı su içinde olmamalıdır.
- Elektrik bağlantı veya uzatma kablosu kavramalarının değiştirilmesinde su ge- çirmezliği ve mekanik sağlamlılığı ga- ranti edilmelidir.
- Kullanıcı, cihazı talimatlara uygun ola- rak kullanmak zorundadır. Yerel kural- ları dikkate almalı ve çalışma esnasında çevredeki kişilere dikkat et- melidir.
- Bu cihaz, gözetim altında bulunmaları veya cihazın güvenli kullanımı hakkında eğitim almış olmaları ve bununla bağ- lantılı tehlikeleri bilmeleri durumunda 8 yaş üstü çocuklar ve kısıtlı bedensel, duysal veya düşünsel yetenekleri olan veya deneyim ve bilgi eksikliği olan kişi- ler tarafından kullanılabilir. Çocuklar ci- hazla oynamamalıdır. Çocuklar gözetim olmadan temizlik ve kullanıcı bakımı yapmamalıdır.
- Cihaz çalışır durumdayken başından asla ayrılmayınız.
- Priz bulunan fayanslı duvarların temiz- lenmesi sırasında dikkatli olun.

Dikkat

- Elektrik fişi veya uzatma kablosununun ezilme, hırpalanma ya da benzer şekil- de zarar ya da hasar görmemesine dik- kat edin. Elektrik fişini ısı, yağ ve keskin kenarlardan koruyun.

- Cihaza zarar verebilecekleri için, çözü- cü madde, çözücü madde içeren sıvılar veya inceltilmemiş asitleri (Örn; temizlik maddeleri, benzin, tiner ve aseton) ke- sinlikle su haznesine doldurmayın.
- Cihaz sağlam bir zemin üzerinde bulun- malı.
- Cihazı sadece açıklamaya veya şekle uygun olarak çalıştırın veya depolayın!
- Buhar kolunu çalışma sırasında sıkıştır- mayın.
- Cihazı yağmurdan koruyun. Açık alan- da depolamayın.

Güvenlik tertibatları

Dikkat

Güvenlik tertibatları kullanıcıyı korur ve de- ğiştirilmemelidir veya herhangi bir işlem ya- pılmamalıdır.

Zemin yüzeylerinin temizlenmesi

Buharlı temizleyicinin kullanılmasından önce zeminin süpürülmesi veya yerdeki tozların emdirilmesi önerilir. Bu şekilde, nemli temizlikten önce zemindeki kirler/ gevşek partiküller temizlenir.

Basınç regülatörü

Basınç regülatörü kazan basıncını müm- kün olduğu kadar sabit tutar. Rezistans, de- podaki maksimum çalışma basıncına ulaşılması durumunda kapatılır ve buhar çıkması sonucu depodaki basıncın düşme- si durumunda tekrar devreye sokulur.

Emniyet termostati

Basınç regülatörü ve kazan termostati hata durumunda devre dışı kalırsa ve cihaz aşırı biçimde ısındığında, emniyet termostati devreye girer ve cihazı kapatır. Emniyet ter- mostatının tekrar ilk duruma getirilmesi için KÄRCHER müşteri hizmetlerine başvurun.

Emniyet kilidi

Emniyet kilidi, oluşan buhar basıncına karşı depoyu kapatır. Basınç regülatörü arızalıysa ve depoda aşırı basınç oluşursa, emni- yet kilidindeki aşırı basınç valfi açılır ve buhar, emniyet kilidinden dışarı çıkar. Bu durumda cihazı tekrar çalıştırmadan önce KÄRCHER yetkili servisine başvurun.

Çalıştırma

→ Şekiller Bkz. Katlanır sayfa!



Aksesuarların monte edilmesi

Şekil A

- Kılavuz makarası ve taşıma tekerleklerini takın ve kilitleyin.
 - Cihaz prizinin kapağını açın.
 - Buhar soketi cihazın prizine iyice oturacak şekilde takın. Bu sırada soket duylur şekilde kilitlenmelidir.
- Ayırmak için:* Cihaz prizinin kapağını aşağıya doğru bastırın ve buhar soketini cihazın prizinden çekin.

Şekil B + C

- Gerekli aksesuarı (bkz. "Aksesuarın uygulanması" bölümü) buhar tabancasına bağlayın. Bu amaçla aksesuarın açık olan arka ucunu buhar tabancasına takın ve buhar tabancasının kilit açma düğmesine kilitlenene kadar buhar tabancasını itin.

Şekil D

- Gerektiğinde uzatma borularını da kullanın. Bu amaçla bir ya da her iki uzatma borusunu buhar tabancasına bağlayın. Kullandığınız aksesuarı uzatma borusunun boş olan ucuna doğru itin.

Aksesuarı ayırmak

⚠ Tehlike

Aksesuar parçalarını ayırırken sıcak su damlayabilir! Aksesuarları kesinlikle buhar çıkarken ayırmayın - Yanma tehlikesi!

- Buhar miktarını seçme anahtarını arka konuma getirin (buhar kolu blokedir).
 - Şekil E
- Aksesuarları birbirinden ayırmak için kilit açma düğmesine basın ve parçaları birbirinden ayırarak çıkarın.

Su doldurulması

Uyarı: Her zaman damıtık su kullanıyorsanız, cihazın kireçten arındırılmasına gerek yoktur.

Dikkat

Çamaşır kurutma makinesinin yoğunlaşmış suyunu kullanmayın!

Temizlik maddesi ya da diğer katkı maddelerini doldurmayın!

- Emniyet kilidini cihazdan sökün.
- Mevcut suyu tamamen kazandıktan boşaltın (bkz. Şekil F).
- Maksimum 1 litre temiz musluk suyunu depoya doldurun.

Uyarı: Sıcak su ısınma süresini kısaltır.

- Emniyet kilidini tekrar cihaza vidalayın.

Cihazı açın

- Cihazı sert bir zemine koyun.

Dikkat

Cihaz, temizlik çalışması sırasında taşınmamalıdır.

- Elektrik fişini prize takın.
 - Cihazı çalıştırmak için Açma düğmesine basın.
- Her iki kontrol lambası da yanmalıdır.

Dikkat

Cihazı sadece kazanda su varken çalıştırın. Aksi takdirde cihaz aşırı ısınabilir (arıza olması durumunda yardımı bölüne bakın).

- Turuncu Isıtıcı kontrol lambası yaklaşık 8 dakika sonra söner.
- Buharlı temizleyici çalışmaya hazırdır.

Buhar miktarının ayarlanması

Buhar miktarını seçme anahtarını kullanarak, çıkan buhar miktarı ayarlanır. Seçme anahtarı üç konuma sahiptir:

 Maksimum buhar miktarı

 Azaltılmış buhar miktarı

 Buhar yok - çocuk kilidi

Uyarı: Bu konumda buhar koluna basılmaz.

- Seçme anahtarını gerekli buhar miktarına ayarlayın.

- Buhar koluna basın, bu sırada, buhar eşit oranlı şekilde püskürtülene kadar buhar tabancasını ilk önce bir beze doğru tutun.

Uyarı: *Depodaki basıncı korumak için, kullanım sırasında buharlı temizleyicinin rezistansı tekrar tekrar devreye girer. Bu sırada turuncu ısıtıcı kontrol lambası yanar.*

Su eklenmesi

Çalışma sırasında buhar miktarı azalırsa ve ardından hiç buhar gelmezse, kazana su eklenmelidir.

Uyarı: *Depoda az miktarda basınç mevcut olduğu sürece emniyet kilidi açılmaz.*

- Hiç buhar dışarı püskürtülmeyene kadar buhar koluna basın. Böylece cihazın deposundaki basınç tamamen yok olur.
- Cihazı kapatmak için Kapatma düğmesine basın.
- Cihazın fişini prizden çekin.
- Emniyet kilidini cihazdan sökün.

⚠ Tehlike

Emniyet kilidini açarken, depoda kalan bir miktar buhar dışarı çıkabilir. Yanma tehlikesi nedeniyle emniyet kilidini dikkatlice açın.

- Maksimum 1 litre temiz musluk suyunu depoya doldurun.

⚠ Tehlike



Doldurma sırasında su geri sıçrayabileceği için, depo sıcakken yanma tehlikesi bulunmaktadır! Kesinlikle temizlik maddesi veya benzeri katkı maddeleri doldurmayın!

- Emniyet kilidini tekrar cihaza vidalayın.
- Elektrik fişini prize takın.
- Cihazı çalıştırmak için Açma düğmesine basın.
- Her iki kontrol lambası da yanmalıdır.
- Turuncu ısıtıcı kontrol lambası yaklaşık 8 dakika sonra söner.
- Buharlı temizleyici çalışmaya hazırdır.

Cihazın kapatılması

- Cihazı kapatmak için Kapatma düğmesine basın.
- Cihazın fişini prizden çekin.
- Cihazın priz kapağını aşağıya doğru bastırın ve buhar soketi'yi cihazın prizinden çekin.

Cihazın saklanması

Şekiller  - 

- Güçlü temizleme ucunu nokta püskürtme memesine sabitleyin.
- El memesini ve nokta püskürtme memesini birer uzatma borusuna takın.
- Uzatma borularını büyük aksesuar tutucusuna takın.
- Yuvarlak fırçayı orta aksesuar tutucusuna takın.
- Taban memesini park tutucusuna asın.
- Buhar hortumunu uzatma borularına sarın ve buhar tabancasını taban memesine takın.

Aksesuarların kullanımı

Önemli kullanım talimatları

Tekstil ürünlerinin yenilenmesi

Buharlı temizleyiciyle işlem yapmadan önce, gizli yerlerdeki tekstil ürünlerinin uyumluluğunu her zaman kontrol edin: Önce buhar verin, daha sonra kurutun ve ardından renk ve şekil değişikliğini kontrol edin.

Kaplamalı veya cilalı yüzeylerin temizlenmesi

Mutfak ve banyo mobilyaları, kapılar, parke gibi boyalı ve plastik kaplı yüzeylerin temizlenmesinden önce, mum, mobilya parlaticısı, plastik kaplamalar ya da boya çözülebilir ya da lekeler oluşabilir. Bu yüzeyleri temizlemeden önce bir parça beze kısa süreli buhar verin ve bu bezle yüzeyleri silin.

Dikkat

Tutkal çözülebileceği için, buharı tutkallanmış kenarlara yöneltmeyin. Cihazı verniklenmemiş ahşap ya da parke tabanların temizlenmesi için kullanmayın.

Camların temizlenmesi

Düşük sıcaklıklarda, özellikle kış aylarında, tüm cam yüzeyine hafifçe buhar püskürterek camları ısıtın. Bu sayede, yüzeyde camın kırılmasına neden olabilecek gerilimler önlenir.

Daha sonra, pencere yüzeyini el memesi ve kılıfla temizleyin. Suyu çektirmek için bir pencere çektirmesi kullanın veya yüzeyleri silerek kurutun.

Dikkat

Zarar vermemek için, buharı pencere çerçevesinin vernikli yerlerine yöneltmeyin.

Buhar tabancası

Buhar tabancasını aksesuarsız kullanabilirsiniz. Örneğin:

- 10-20 cm mesafeden buhar püskürterek, asılı giysi parçalarındaki kokuları ve katları gidermek için.
- Bitkilerin üzerindeki tozların alınması. Bu sırada 20-40 cm'lik bir mesafeyi koruyun.
- Bir beze kısa süreli buhar püskürtülerek ve bununla mobilyanın üzeri silinerek, tozların nemli bir şekilde silinmesi için.

Nokta püskürtmeli uç

Kirlenen yere ne kadar yakın olursa, meme çıkışındaki sıcaklık ve buhar en yüksek düzeyde olacağı için temizleme etkisi de o oranda yüksek olur. Zor erişilen yerler, ek yerleri, armatürler, drenajlar, dökme parçalar, lavabolar, küvetler, tuvaletler, jaluziler ya da kalorifer radyatörlerinin temizlenmesi için çok pratiktir. Buharlı temizlemeden önce, güçlü kireç tortularının üzerine sirke veya limon asidi damlatılabilir, 5 dakika etki etmesi beklenir ve daha sonra buharla temizlenebilir.

Yuvarlak fırça

Yuvarlak fırça, nokta püskürtme memesini tamamlayıcı olarak takılabilir. Bu sayede, inatçı kirler fırçalayarak daha kolay temizlenebilir.

Dikkat

Hassas yüzeylerin temizlenmesi için uygun değildir.

→ Şekil 6

Yuvarlak fırçayı nokta püskürtme memesine sabitleyin.

Power memesi

Güçlü temizleme ucu, nokta püskürtme memesini tamamlayıcı olarak takılabilir. Güçlü temizleme ucu buharın püskürtülme hızını artırır. Bu nedenle, özellikle inatçı kirlerin temizlenmesi, köşeler, ek yerlerinin, vb püskürtme yoluyla temizlenmesi için çok uygundur.

→ Şekil 6

Güçlü temizleme ucunu yuvarlak fırçaya uygun olarak nokta püskürtme memesine sabitleyin.

Hassas temizleme ucu

Havlü kumaş parçayı el memesinin üzerine çekin. Silinebilen küçük yüzeyler, duş kabinler ve aynalar için çok uygundur.

Taban memesi

Örn; taş zeminler, fayanslar ve PVC tabanlar gibi silinebilen tüm duvar ve taban kaplamaları için uygundur. Çok kirli bölgelerde, buharın daha uzun süre etki gösterebilmesi için daha yavaş çalışın.

Not: *Hâlâ temizlenecek yüzeyde bulunan temizlik maddesi artıkları ve temizleme emülsiyonları, buharla temizleme sırasında kabarcıklar olabilir; fakat birkaç uygulamadan sonra bunlar kaybolur.*

→ Şekil 6

Taban bezini taban memesine sabitleyin.

- 1 Taban memesini boylamasına katlayın ve taban memesinin üzerine koyun.
- 2 Tutucu mandalları açın.
- 3 Bezin uçlarını deliklere yerleştirin.
- 4 Tutucu mandalları kapatın.

Dikkat

Parmaklarınızı mandalların arasına sokmayın.

Taban memesinin park edilmesi

→ Şekil 6

Çalışma aralarında taban memesini park tutucusuna asın.

Pencere çektirmesi

Kullanım:

- Pencereler, aynalar
- Duş kabinlerinin cam yüzeyleri
- Diğer kaygan yüzeyler
- Pencere çektirmesiyle ilk temizliği yapmadan önce, el memesi ve bir havlu kumaşla yağ çözücü bir ön temizlik yapın.
- Cam yüzeylere yaklaşık 20 cm'lik bir uzaklıktan, tüm yüzeye eşit şekilde buhar uygulayın.
- Cam yüzeyi, pencere çektirmesinin lastik ağızıyla şeritler halinde yukarıdan aşağıya doğru temizleyin. Tamamladığınız her şeridin ardından lastik ağızı ve camın alt kenarını bir bezle kurulayın.

Ütü

⚠ Tehlike

- *Düşmüşse, üzerinde görülür hasarlar varsa veya sızdırıyorsa buhar basınçlı ütü kullanılmamalıdır.*
- **Sıcak buhar basınçlı ütü ve buhar tazyikli!** Başka insanları muhtemel yanma tehlikelerine karşı uyarın. Püsküren buharı insanlara ve hayvanlara asla doğrultmayın (haşlanma tehlikesi). Buhar basınçlı ütüyü sıcakken elektrik kablolarına veya yanabilir eşyalara temas ettirmeyin.

⚠ Uyarı

- *Isınma veya soğuma sırasında, buhar basınçlı ütü ve bağlantı hattı 8 yaşın altındaki çocukların ulaşamayacağı bir yerde bulunmalıdır.*
- *Buhar basınçlı ütü sağlam bir yüzey üzerinde kullanılmalı ve sağlam bir yüzeye konmalıdır.*

Uyarı: Aktif buhar emme özellikli KÄRCHER ütü masasını kullanmanızı öneriyoruz (2.884-933.0). Kärcher ütü masası, aldığınız cihaza göre tasarlanmıştır ve ona optimum uyum sağlar. Bu özellikleri ütüleme işlemlerini önemli ölçüde kolaylaştırır ve hızlandırır. Ancak her durumda, buhar geçirici, ızgara biçiminde bir ütü masası kullanılmalıdır.

- Ütünün buhar soketini cihaz prizine takın. Bu sırada soket duyulur şekilde kilitlenmelidir.
- Buharlı süpürgecin kazanında taze musluk suyu olduğundan emin olun.
- Buharlı temizleyici yapılan tarife göre çalıştırın.
- Buharlı temizleyicinin çalışmaya hazır olmasını bekleyin.

Buharlı ütüleme

Her türlü kumaş buharla ütülebilir. Hassas kumaşlar veya baskılar ters yüzünden veya üreticinin talimatlarına göre ütülenmelidir.

Not: *Bu hassas tekstil ürünler için KÄRCHER BE 6006 yapışmaz ütü tabanının (Sipariş No. 2.860-142.0) kullanılmasını öneriyoruz.*

- Ütünün sıcaklık ayarı düğmesini taralı olan saha içerisinde ayarlayın (••/MAX).
- Ütü rezistansının kontrol lambası sönmünce, ütüye başlanabilir.
Not: *Buharın ütü tabanında yoğunlaşmış çamaşırların üzerine damlamaması için ütü tabanının sıcak olması gerekir.*
- Üst buhar düğmesi veya alt buhar düğmesine basın.
 - **Fasıllı buhar püskürtme:** Buhar düğmesine basın. Düğmeye basıldığı sürece buhar çıkar.
 - **Sürekli buhar püskürtme:** Buhar düğmesinin kilidini yerine oturana kadar geriye çekin. Buhar sürekli olarak dışarı çıkar. Çözmek için kilidi öne doğru bastırın.
- Ütüye başlarken veya ütüleme molalarında, buharı önce bir beze tutarak buharın düzenli bir biçimde püskürtülmesini bekleyin.
- Perdeler, giysilere, vb. buhar uygulamak için ütüyü dikey biçimde de tutabilirsiniz.

Kuru ütüleme

Not: Kuru ütüleme sırasında da kazanda su bulunmalıdır.

→ Ütünüzün sıcaklık ayar düğmesini ütülenecek giysiye uygun olarak ayarlayın.

•	Sentetik
••	Yün, ipek
•••	Pamuk, keten

Not: Giysilerdeki ütüleme ve yıkama bilgilerine dikkat edin.

→ Ütü rezistansının kontrol lambası sönmüncü, ütüyü başlanabilir.

Koruma ve Bakım

⚠ Tehlike

Bakım çalışmaları yalnızca elektrik fişi çekilmiş olduğunda ve buharlı temizleyici soğuduğunda yapılmalıdır.

Deponun suyla çalkalanması

Buharlı temizleyicinin deposunu en geç 10. depo dolumundan sonra suyla çalkalayın.

→ Depoya su doldurun ve depoyu kuvvetli bir şekilde çalkalayın. Bu sayede, deponun tabanında biriken kireç artıkları çözülür.

→ Mevcut suyu tamamen kazandan boşaltın (bkz. Şekil 11).

Depodaki kireçlerin sökülmesi

Uyarı: Her zaman damıtık su kullanıyorsanız, cihazın kireçten arındırılmasına gerek yoktur.

Deponun duvarlarında da kireç oluştuğu için, depoyu aşağıda belirtilen aralıklarla kireçten arındırmanızı öneririz (KD=Kazanın doldurulması):

Sertlik derecesi		° dH	mmol/l	KD
I	yumuşak	0- 7	0-1,3	55
II	orta	7-14	1,3-2,5	45
III	sert	14-21	2,5-3,8	35
IV	çok sert	>21	>3,8	25

Uyarı: Musluk suyunun sertlik derecesini sular idaresi ya da şehir idaresinden öğrenebilirsiniz.

→ Cihazın fişini prizden çekin.

→ Cihazı soğutun.

→ Emniyet kilidini cihazdan sökün.

→ Mevcut suyu tamamen kazandan boşaltın (bkz. Şekil 11).

⚠ Uyarı

Cihazın hasar görmesini önlemek için sadece KÄRCHER tarafından onaylanmış ürünleri kullanın.

→ Kireci çözdürmek için KÄRCHER kireç önleyici tabletleri (Sipariş No. 6.295-047) kullanın. Kireç önleyici çözeltiyi kullanmadan önce ambalajın üzerindeki dozaj uyarılarına dikkat edin.

Dikkat

Buharlı temizleyiciyi doldururken ve boşaltırken dikkatli olun. Kireç çözücü çözelti hassas yüzeylere zarar verebilir.

→ Bu çözeltiyi kazana doldurun ve çözeltiyi yaklaşık 8 saat kazanda bekletin.

⚠ Uyarı

Kireçten arındırma sırasında, emniyet kilidini cihaza vidalamayın.

Depoda kireç çözücü bulunduğu sürece, buharlı temizleyiciyi kesinlikle kullanmayın.

→ 8 Saat sonra kireç çözme çözeltisini tamamen boşaltın. Cihazın deposunda halâ bir miktar çözelti kalmıştır, bu nedenle kireç çözücünün tüm artıklarını temizlemek için depoyu iki üç kez soğuk suyla çalkalayın.

→ Mevcut suyu tamamen kazandan boşaltın (bkz. Şekil 11).

Aksesuarların bakımı

Uyarı: Yer bezi ve havlu kılıf önceden yıkanmıştır ve hemen buharlı temizleyiciyle birlikte kullanılabilir.

→ Kirlenmiş yer bezlerini ve havlu kılıfları 60°C'de çamaşır makinesinde yıkayın. Bezlerin kiri emme özelliğini kaybetmesi için yumuşatıcı kullanmayın. Bezler kurutucu için uygundur.

Arızalarda yardım

Arızalar, takip eden genel bakış sayesinde çözebileceğiniz, genellikle basit nedenlerden dolayı oluşur. Şüpheli duyduğunuzda veya burada tarif edilmeyen bir arıza ile karşılaştığınızda lütfen müşteri servisine danışın.

⚠ Tehlike

Bakım çalışmaları yalnızca elektrik fişi çekilmiş olduğunda ve buharlı temizleyici soğuduğunda yapılmalıdır.

Cihazdaki onarım çalışmaları sadece yetkili müşteri hizmeti tarafından gerçekleştirilebilir.

Uzun ısınma süresi

Buhar deposu kireçlenmiş

→ Buhar deposundaki kireci temizleyin.

Buhar yok

Buhar deposunda su yok

→ Cihazı kapatın.

→ Bkz. „Su eklenmesi“ Sayfa 9.

Buhar koluna basılamıyor

Buhar kolu, kilit / çocuk kilidi ile korunmaktadır.

→ Buhar miktarını seçme anahtarını öne getirin.

Buhar basınçlı ütü su "tükürür"!

→ Sıcaklık ayar düğmesini ••• kademesine getirin.

→ Buharlı temizleyicinin kazanını yıkayın veya kireci çözdürün.

Ütüleme molalarından sonra buhar basınçlı ütüden su damlaları gelir.

Ütüleme molaları uzun sürdüğünde buhar kablosunda buhar yoğunlaşabilir.

→ Çıkan ilk buharı başka bir beze püskürtün.

Yüksek su çıkışı

Buhar kazanı çok dolu

→ Daha az su çıkana kadar buhar tabancasına basın.

Buhar deposu kireçlenmiş

→ Buhar deposundaki kireci temizleyin.

Teknik Bilgiler

Akım bağlantısı

Gerilim 220-240 V
1~50/60 Hz

Koruma sınıfı I

Koruma derecesi IPX4

Performans değerleri

Isıtıcı performansı 1800 W

Isıtıcı performans Ütü 700 W

Maksimum çalışma basıncı 0,35 MPa

Isıtma süresi 6 Dakika

Buhar miktarı

- Sürekli buhar püskürtme 50 g/dk

- Buhar darbesi maks. 110 g/dk

Boyutlar

Buhar kazanı 1,0 l

Ağırlık (aksesuar hariç) 3,1 kg

Genişlik 250 mm

Uzunluk 382 mm

Yükseklik 256 mm

Teknik değişiklik yapma hakkı saklıdır!

Содержание

Общие указания	RU	5
Описание прибора	RU	6
Краткое руководство	RU	6
Указания по технике безопасности	RU	7
Эксплуатация	RU	8
Использование принадлежностей	RU	10
Уход и техническое обслуживание	RU	13
Помощь в случае неполадок	RU	14
Технические данные	RU	15

Общие указания

Уважаемый покупатель!



Перед первым применением вашего прибора прочитайте эту оригинальную инструкцию по эксплуатации, после этого действуйте соответственно и сохраните ее для дальнейшего пользования или для следующего владельца.

Использование по назначению

Используйте прибор для очистки паром исключительно в домашнем хозяйстве. Прибор предназначен для проведения очистки паром. Очистку можно проводить с применением подходящих принадлежностей, описанных в руководстве по эксплуатации. Моющие средства не требуются. Следует соблюдать инструкции по технике безопасности

Символы в руководстве по эксплуатации

Опасность

Для непосредственно грозящей опасности, которая приводит к тяжелым увечьям или к смерти.

Предупреждение

Для возможной потенциально опасной ситуации, которая может привести к тяжелым увечьям или к смерти.

Внимание!

Для возможной потенциально опасной ситуации, которая может привести к легким травмам или повлечь материальный ущерб.

Символы на аппарате



Пар

ВНИМАНИЕ – опасность ожога



ВНИМАНИЕ – Ознакомьтесь с инструкцией по эксплуатации!

Защита окружающей среды



Упаковочные материалы пригодны для вторичной обработки. Поэтому не выбрасывайте упаковку вместе с домашними отходами, а сдайте ее в один из пунктов приема вторичного сырья.



Старые приборы содержат ценные перерабатываемые материалы, подлежащие передаче в пункты приемки вторичного сырья. Поэтому утилизируйте старые приборы через соответствующие системы приемки отходов.

Инструкции по применению компонентов (REACH)

Актуальные сведения о компонентах приведены на веб-узле по следующему адресу: www.kaercher.com/REACH

Комплект поставки

Комплектация прибора указана на упаковке. При распаковке прибора проверить комплектацию.

При обнаружении недостающих принадлежностей или повреждений, полученных во время транспортировки, следует уведомить торговую организацию, продавшую прибор.

Запасные части

Используйте только оригинальные запасные части фирмы KARCHER. Описание запасных частей находится в конце данной инструкции по эксплуатации.

Гарантия

В каждой стране действуют соответственно гарантийные условия, изданные уполномоченной организацией сбыта нашей продукции в данной стране. Возможные неисправности прибора в течение гарантийного срока мы устраняем бесплатно, если причина заключается в дефектах материалов или ошибках при изготовлении. В случае возникновения претензий в течение гарантийного срока просьба обращаться, имея при себе чек о покупке, в торговую организацию, продавшую вам прибор или в ближайшую уполномоченную службу сервисного обслуживания.

(Адрес указан на обороте)

Описание прибора

В данном руководстве по эксплуатации дано описание прибора с максимальной комплектацией. Комплектация отличается в зависимости от модели (см. упаковку).

→ **Изображения см. на развороте!**



- A1 Розетка прибора с крышкой
- A2 Контрольная лампа - "Нагрев" (ОРАНЖЕВАЯ)
- A3 Контрольная лампа (зеленая) - наличие напряжения в сети
- A4 Выключатель "Вкл."
- A5 Выключатель "Выкл."
- A6 Предохранительная пробка
- A7 Держатель для принадлежностей
- A8 Парковочное крепление насадки для пола
- A9 Сетевой кабель со штепсельной вилкой
- A10 Рабочие колеса (2 штуки)
- A11 Направляющий ролик
- B1 Паровой пистолет
- B2 Кнопка деблокировки
- B3 Переключатель количества пара (с защитой от включения детьми)
- B4 Рычаг подачи пара
- B5 Шланг подачи пара
- B6 Штекер подачи пара
- C1 Форсунка точечной струи
- C2 Круглая щетка
- C3 Высокопроизводительная форсунка

- D1 Ручная форсунка
- D2 Чехол из махровой ткани
- E1 Удлинительные трубки (2 шт.)
- E2 Кнопка деблокировки
- F1 Форсунка для чистки пола
- F2 Зажим
- F3 Ткань для мытья пола
- G1 Насадка для мойки окон

Параметр

- H1 Утюг для глажения паром под давлением
- H2 Выключатель пара (нижний)
- H3 Контрольная лампа - "Нагрев" (ОРАНЖЕВАЯ)
- H4 Выключатель пара (верхний)
- H5 Блокировка выключателя пара
- H6 Регулятор температуры
- H7 Штекер подачи пара

Краткое руководство

→ **Изображения прибора см. на стр. 2**

- 1 Вывернуть предохранительную пробку и заполнить прибор для паровой чистки водой объемом не более 1 литра.
- 2 Заверните предохранительную пробку.
- 3 Вставьте штекер подачи пара в разъем прибора.
- 4 Вставьте штепсельную вилку в электросетку. Включите прибор. Зеленая и оранжевая контрольные лампы светятся.
- 5 Подождите пока не погаснет оранжевая контрольная лампа.
- 6 Подключение принадлежностей к паровому пистолету. Прибор для чистки паром готов к работе.

Указания по технике безопасности

⚠ Опасность

- Эксплуатация прибора во взрывоопасных зонах запрещается.
- При использовании прибора в опасных зонах следует соблюдать соответствующие правила техники безопасности.
- Эксплуатация прибора в бассейне, содержащем воду, запрещена.
- Прибор нельзя использовать для чистки электрических устройств, например, духовок, вытяжных навесов, микроволновых печей, телевизоров, ламп, фенов, электрических обогревателей и т.д.
- Перед использованием проверьте исправность прибора и принадлежности. Если состояние не является безупречным, их использование не разрешается. Особенно тщательно проверьте кабель сетевого питания, предохранительную пробку и шланг подачи пара.
- Поврежденный кабель сетевого питания должен быть незамедлительно заменен уполномоченной службой сервисного обслуживания/специалистом-электриком.
- Поврежденный шланг подачи пара подлежит незамедлительной замене. Разрешается использование только шлангов подачи пара, рекомендованных изготовителем (номер для заказа см. в списке запасных частей).
- Не прикасаться к сетевой вилке и розетке мокрыми руками.
- Не чистить паром предметы, содержащие вещества, вредные для здоровья (например, асбест).
- Ни в коем случае не касайтесь струи пара рукой с близкого расстояния и не направляйте ее на людей и животных (опасность ожогов паром).

⚠ Предупреждение

- Прибор можно подключать только к элементу электроподключения, исполненному электромонтером в соответствии со стандартом Международной электротехнической комиссии (МЭК) IEC 60364.

- Прибор следует включать только в сеть переменного тока. Напряжение должно соответствовать указаниям в заводской табличке прибора.
- В сырых помещениях, например, в ван-ных комнатах, включайте прибор только в розетки с предвключенным предохранительным выключателем типа FI.
- Неподходящие удлинители могут представлять опасность. Используйте только брызгозащищенный удлинитель с сечением провода не менее 3x1 мм².
- Соединение сетевой вилки и удлинителя не должно лежать в воде.
- При замене соединительных элементов на кабеле сетевого питания или удлинителе должна обеспечиваться брызгозащита и механическая прочность.
- Пользователь должен использовать прибор в соответствии с назначением. Он должен учитывать местные особенности и обращать внимание при работе с прибором на других лиц, находящихся поблизости.
- Данный прибор разрешается использовать детям старше 8 лет и лицам с ограниченными физическими, сенсорными или умственными возможностями, а также лицам, не обладающим необходимым опытом и знаниями, если они будут находиться под присмотром лица, отвечающего за их безопасность, и получат от него предварительные разъяснения относительно безопасной эксплуатации прибора. Не разрешайте детям играть с устройством. Не разрешайте детям проводить очистку и обслуживание прибора без присмотра.
- Запрещается оставлять работающий прибор без присмотра.
- Соблюдать осторожность при чистке кафельных стен с электрическими розетками.

Внимание!

- *Необходимо следить за тем, чтобы сетевой шнур и удлинители не были повреждены путем переезда через них, сдавливания, растяжения и т.п. Сетевые шнуры следует защищать от воздействия жары, масла, а также от повреждения острыми краями.*
- *Ни в коем случае не используйте растворители, жидкости, содержащие растворители или неразбавленные кислоты (напр., моющие средства, бензин, разбавители красок и ацетон) и не заливайте их в бак для воды, поскольку они агрессивно воздействуют на материалы, используемые в приборе.*
- *Прибор необходимо размещать на устойчивом основании.*
- *Эксплуатировать и хранить прибор только в соответствии с описанием и рисунками!*
- *Во время работы не разрешается блокировка рычага подачи пара.*
- *Защищайте прибор от дождя. Не храните под открытым небом.*

Защитные устройства

Внимание!

Защитные устройства служат для защиты пользователей. Видоизменение защитных устройств или пренебрежение ими не допускается.

Очистить поверхность пола

Перед применением устройства для чистки паром рекомендуется подмести или пропылесосить пол. Таким образом можно освободить пол от грязи/незакрепленных частиц перед проведением влажной уборки.

Регулятор давления

Регулятор давления удерживает давление в паровом котле во время работы по возможности на постоянном уровне. При достижении максимального рабочего давления в паровом котле подогрев отключается и снова включается при падении давления в котле в результате удаления пара.

Аварийный термостат

В случае выхода из строя регулятора давления и термостата котла при возникновении неисправности, а также при перегреве устройства, аварийный термостат выключает устройство. Для замены аварийного термостата следует обратиться в уполномоченную службу сервисного обслуживания фирмы KÄRCHER.

Предохранительная пробка

Предохранительная пробка закрывает котел от создающегося давления пара. В случае неисправности регулятора давления и возникновения в котле избыточного давления в предохранительной пробке открывается предохранительный клапан, и пар через пробку выходит наружу.

Перед повторным вводом прибора в эксплуатацию обратитесь в уполномоченную службу сервисного обслуживания фирмы "KÄRCHER."

Эксплуатация

→ **Изображения см. на развороте!**



Установка принадлежностей

Рисунок **A**

- Вставить и зафиксировать направляющий ролик и транспортные колеса.
- Открыть крышку разъема прибора.
- Надежно установите штекер подачи пара в разъем прибора. При этом штекер должен зафиксироваться со щелчком.
Для отсоединения: Нажать на крышку разъема прибора и извлечь штекер подачи пара из разъема прибора.

Рисунок **B** + **C**

- Соединить необходимые принадлежности (см. раздел "Использование принадлежностей") с паровым пистолетом. Для этого открытый край принадлежности надеть на паровой пистолет и надвинуть на паровой пистолет настолько, чтобы кнопка разблокировки парового пистолета зафиксировалась.

Рисунок D

→ При необходимости использовать удлинительные трубки. Для этого соединить с паровым пистолет одну или две удлинительные трубки. Надвинуть необходимые принадлежности на свободный край удлинительной трубки.

Снятие принадлежностей

Опасность

При снятии принадлежностей из прибора может вытекать горячая вода! Не снимайте насадки во время подачи пара – угроза обваривания!

→ Переключатель количества пара установить в нижнем положении (Рычаг подачи пара заблокирован).

→ Рисунок E
Для снятия принадлежностей нажмите на кнопку разблокировки и отделите детали друг от друга.

Залив воды

Указание: При постоянном использовании дистиллированной воды, предлагаемой торговлей, удаление накипи из котла не требуется.

Внимание!

Не используйте сконденсированную воду из сушильной машины!

Не добавляйте моющие средства или другие добавки!

→ Отвинтить предохранительную пробку от аппарата.

→ Полностью вылить имеющуюся воду из котла (см. рисунок F).

→ Залить в котел не более 1 литра свежей водопроводной воды.

Указание: Использование теплой воды сокращает время нагрева.

→ Предохранительную пробку снова плотно завинтить в прибор.

Включение прибора

→ Установите прибор на твердую поверхность.

Внимание!

Перенос прибора во время работ по очистке запрещен.

→ Вставьте штепсельную вилку электропитания в электророзетку.

→ Нажмите выключатель "Вкл." для включения прибора.

Должны загореться обе контрольные лампочки.

Внимание!

Включайте прибор только в том случае, если в котле присутствует вода. В противном случае возможен перегрев прибора (см. раздел "Устранение неисправностей")

→ Примерно через 8 минут оранжевая контрольная лампа "Нагрев" погаснет. Прибор для чистки паром готов к работе.

Регулировка количества пара

С помощью регулятора количества пара выполняется регулировка подаваемого количества пара. Регулятор имеет три положения:

 Максимальное количество пара

 Ограниченное количество пара

 Отсутствие пара (защита от включения детьми)

Указание: В этом положении рычаг подачи пара невозможно привести в действие.

→ Рычаг подачи пара установить на требуемое количество пара.

→ Нажмите на рычаг подачи пара, при этом сначала направляя паровой пистолет на ткань, пока пар не будет выходить равномерно.

Указание: Нагрев прибора для чистки паром во время использования постоянно включается для поддержания давления в котле. При этом светится оранжевая контрольная лампа "Нагрев".

Долив воды

Котел следует наполнить водой в том случае, если во время работы количество пара снижается и новый пар не вырабатывается.

Указание: Предохранительная пробка не открывается до тех пор, пока в котле остается минимальное давление.

- Нажимайте на рычаг подачи пара до тех пор, пока не прекратится выход пара. Теперь давление в котле прибора отсутствует.
- Нажмите выключатель "Выкл." для выключения прибора.
- Вытащите штепсельную вилку из розетки.
- Отвинтите предохранительную пробку от аппарата.

⚠ Опасность

При открытии предохранительной пробки может выделиться остаточное количество пара. Открывайте предохранительную пробку осторожно, существует опасность обваривания.

- Залить в котел не более 1 литра свежей водопроводной воды.

⚠ Опасность

При нагретом котле существует опасность обваривания, поскольку вода может разбрызгиваться при наполнении! Запрещается добавлять в воду моющие средства или иные примеси!

- Предохранительную пробку снова плотно завинтить в прибор.
- Вставьте штепсельную вилку электропитания в электророзетку.
- Нажмите выключатель "Вкл." для включения прибора.
Должны загореться обе контрольные лампочки.
- Примерно через 8 минут оранжевая контрольная лампа "Нагрев" погаснет. Прибор для чистки паром готов к работе.

Выключение прибора

- Нажмите выключатель "Выкл." для выключения прибора.
- Вытащите штепсельную вилку из розетки.
- Нажмите на крышку разъема прибора и вытащите штекер подачи пара из разъема прибора.

Хранение прибора

Рисунок **Г** - **Н**

- Закрепить высокопроизводительную форсунку на форсунку точечной струи.
- Поместить ручную форсунку и форсунку точечной струи на удлинительную трубку.
- Вставить удлинительную трубку в держатель для принадлежностей большого размера.
- Вставить круглую щетку в держатель для принадлежностей среднего размера.
- Вставить форсунку для пола в парковочное крепление.
- Обмотать шланг подачи пара вокруг удлинительных трубок и поместить паровой пистолет в форсунку для пола.

Использование принадлежностей

Важные указания по использованию

Освежение текстильных изделий

Перед проведением обработки с помощью прибора для чистки паром следует всегда проверять устойчивость текстильных изделий к воздействию пара. Прежде всего, следует обработать паром изделие, затем просушить его и, наконец, проверить устойчивость окраски и наличие деформации.

Чистка поверхностей с покрытиями и лакированных поверхностей

При чистке лакированных поверхностей или поверхностей с покрытием, например, кухонной мебели и мебели для квартиры, дверей, паркета, воск, мебельная политура, искусственное покрытие или краска могут раствориться или на них могут возникнуть пятна. Для проведения чистки следует слегка отпарить платок и затем протереть им перечисленные поверхности.

Внимание!

Не направляйте пар на приклеенные кромки, поскольку обкладка может отклеиться. Не используйте прибор для чистки деревянных или паркетных полов без покрытия.

Чистка стекла

При низких внешних температурах, прежде всего, зимой, прогрейте оконное стекло. Благодаря этому вы сможете легко обработать паром всю поверхность стекла. Таким образом удастся избежать напряжения поверхности, которое может привести к бою стекла. Затем поверхность окна необходимо очистить с применением ручной форсунки и салфетки. Для удаления воды следует использовать насадку для мойки окон или насухо протереть поверхность.

Внимание!

Пар не направляют на уплотненные участки возле оконной рамы для предотвращения ее повреждения.

Паровой пистолет

Паровой пистолет можно использовать без принадлежностей, например, для:

- устранения запахов и складок на висящих предметах одежды при обработке с расстояния 10-20 см.
- удаления пыли с растений. Соблюдайте расстояние 20-40 см.
- увлажнения протирочной ткани. Быстро обработайте ткань паром и протрите ею мебель.

Форсунка точечной струи

Чем ближе загрязненное место, тем выше чистящий эффект работы, поскольку наивысшая температура и выход пара обеспечиваются на выходе из форсунки. Особенно подходит для очистки труднодоступных мест, стыков, арматуры, стоков, раковин, туалетов, жалюзи или радиаторов отопления. Сильный известковый налет перед чисткой паром можно сбрызнуть уксусом или лимонной кислотой, 5 минут дать подействовать, а затем произвести чистку паром.

Круглая щетка

Круглую щетку можно установить на форсунку точечной струи в качестве дополнения. Благодаря очистке щеткой имеется возможность более легкого удаления устойчивых загрязнений.

Внимание!

Не предназначена для очистки чувствительных поверхностей.

→ Рисунок

Зафиксировать круглую щетку на форсунке точечной струи.

Форсунка Power

Высокопроизводительную форсунку можно установить на форсунку точечной струи в качестве дополнения.

Высокопроизводительная форсунка повышает скорость истечения пара. Поэтому она особенно хорошо подходит для удаления затвердевшей грязи, продувки углов, стыков и т.д.

→ Рисунок

Высокопроизводительную форсунку в соответствии с круглой щеткой закрепить на форсунке точечной струи.

Ручная форсунка

Надеть на ручную форсунку чехол из махровой ткани. Особо хорошо приспособлена для небольших моющихся поверхностей, душевых кабинок и зеркал.

Форсунка для полов

Приспособлена для всех моющихся стенных и половых покрытий, например, каменных полов, плитки и поливинилхлорида. Работайте на сильно загрязненных поверхностях медленно, чтобы пар действовал дольше.

Указание: Остатки чистящего средства или эмульсии для ухода, которые остаются на очищаемой поверхности, могут при чистке паром образовывать полосы, которые удаляются при многократной очистке.

→ Рисунок

Закрепить ткань для мытья пола на напольной форсунке.

- 1 Сложить ткань для мытья пола вдоль и поместит на нее форсунку для пола.
- 2 Открыть зажимы.
- 3 Поместить концы ткани в отверстия.
- 4 Закрыть зажимы.

Внимание!

Не засовывать пальцы между зажимами.

Паркование форсунки для пола

→ Рисунок 

Во время перерывов в работе вставлять форсунку для пола в парковочное крепление.

Насадка для мойки окон

Использование:

- Окна, зеркала
- Стеклопластиковые поверхности душевых кабин
- другие гладкие поверхности
- Перед первой чисткой при помощи насадки для мойки окон с помощью ручной форсунки и чехла из махровой ткани проведите основательную чистку для растворения жира.
- Равномерно обработайте поверхность стекла паром с расстояния ок. 20 см.
- Проводите по стеклу полосами сверху вниз резиновой кромкой насадки для мытья окон. После прохождения каждой полосы насухо вытирайте тканью резиновую кромку и нижний край окна.

Утюг

⚠ Опасность

- **Запрещается пользоваться утюгом для глажения паром под давлением после его падения, при наличии явных внешних признаков повреждения либо негерметичности резервуара.**
- **Горячий утюг для глажения паром под давлением и горячая струя пара!** Проинформировать других лиц о возможности получения ожогов. Не направлять струю пара на людей или животных (опасность обваривания). Не прикасаться горячим утюгом для глажения паром под давлением к электрическим проводам или горячим предметам.

⚠ Предупреждение

- Во время нагревания или охлаждения утюг для глажения паром под давлением и сетевой шнур должны находиться вне пределов досягаемости детей младше 8 лет.

- Проводите утюжку на устойчивой поверхности. После работы не забывая выключать утюг для глажения паром под давлением.

Указание: Мы рекомендуем использовать гладильный стол фирмы KÄRCHER с активным отсосом пара (2.884-933.0). Этот гладильный стол оптимально согласован с приобретенным Вами прибором. Он облегчает и тем самым существенно ускоряет процесс глаженья. Следует обязательно использовать гладильный стол с паропропускаемой решетчатой основой.

- Надежно вставить штекер подачи пара утюга в разъем прибора. При этом штекер должен зафиксироваться со щелчком.
- Убедитесь в том, что в котле прибора для паровой чистки находится свежая проточная вода.
- Использовать паросепаратор необходимо в соответствии с инструкцией.
- Дождаться, пока прибор для чистки паром не будет готов к работе.

Глажение с паром

Гладить с паром можно все текстильные изделия. Чувствительные ткани или набивки следует гладить с изнаночной стороны или согласно указаниям изготовителя.

Указание: Для утюжки подобной чувствительной ткани рекомендуется применять антипригарную подошву KÄRCHER BE 6006 (номер для заказа 2.860-142.0).

- Установите регулятор температуры утюга в пределах заштрихованной области (/ MAX).
- Утюжку можно начинать сразу после того, как погаснет контрольный индикатор нагрева утюга.
Указание: Металлическая рабочая поверхность утюга должна быть горячей, чтобы пар не конденсировался на ней и на выглаженное бельё не капала вода..
- Нажмите на верхний или нижний выключатель пара.
- **Интервал подачи пара:** Нажать выключатель пара. Пар будет выходить до тех пор, пока будет нажат выключатель.

- **Длительное паровыделение:** Блокировку выключателя пара отодвинуть назад до фиксации. Пар выходит непрерывной струей. Для прекращения подачи пара перевести блокировку в переднее положение.
- Перед тем, как начать утюжку или после перерыва направляйте первую струю пара на салфетку до тех пор, пока пар не начнет выходить равномерно.
- Для обработки паром штор, одежды и т.д. также можно держать утюг вертикально.

Сухое глажение

Указание: При сухом глажении вода также должна находиться в котле.

- Установите температуру утюга в зависимости от обрабатываемого предмета одежды.

•	Синтетика
••	Шерсть, шелк
•••	Хлопок, лён

Указание: Обратите внимание на указания по утюжке и стирке на ярлычке одежды.

- Утюжку можно начинать сразу после того, как погаснет контрольный индикатор нагрева утюга.

Уход и техническое обслуживание

⚠ Опасность

Проведение работ по техническому обслуживанию разрешается только при вынутой сетевой вилке и остывшем приборе для чистки паром.

Промывка котла

Всегда промывайте котел прибора для чистки паром не позднее каждого 10-го наполнения котла.

- Наполните котел водой и энергично встряхните. В результате этого отделяются отложения накипи, осевшие на дне котла.
- Полностью вылить имеющуюся воду из котла (см. рисунок ■).

Удаление накипи из котла

Указание: При постоянном использовании дистиллированной воды, предлагаемой торговлей, удаление накипи из котла не требуется.

Поскольку накипь осаждается и на стенках котла, мы рекомендуем удалять накипь со следующими интервалами (НК=наполнения котла):

Диапазон жесткости	° dH	ммоль/л	НК
I	мягкая	0- 7	0-1,3 55
II	средняя	7-14	1,3-2,5 45
III	жесткая	14-21	2,5-3,8 35
IV	очень жесткая	>21	>3,8 25

Указание: Жесткость трубопроводной воды можно узнать в управлении водоснабжения или коммунальном хозяйстве.

- Вытащите штепсельную вилку из розетки.
- Дайте прибору остыть.
- Отвинтить предохранительную пробку от аппарата.
- Полностью вылить имеющуюся воду из котла (см. рисунок ■).

⚠ Предупреждение

Во избежание повреждения прибора используйте только продукты, одобренные фирмой KÄRCHER.

- Для удаления извести использовать средство для удаления извести фирмы KÄRCHER (Заказ № 6.295-047). При использовании средства для удаления извести следует обратить внимание на указания по дозировке, приведенные на упаковке.

Внимание!

Соблюдайте осторожность при заправке и опорожнении прибора для чистки паром. Раствор средства для удаления накипи может повредить поверхности с чувствительным покрытием.

- Залейте раствор средства для удаления накипи в котел и оставьте его там примерно на 8 часов.

⚠ Предупреждение

Во время удаления накипи не заворачивайте в прибор предохранительную пробку.

Не используйте прибор для чистки паром до тех пор, пока в котле находится средство для удаления накипи.

- Через 8 часов вылить весь раствор для удаления накипи. В котле остается остаточное количество раствора, поэтому 2-3 раза промойте котел холодной водой, чтобы удалить все остатки раствора для удаления накипи.
- Полностью вылить имеющуюся воду из котла (см. рисунок **III**).

Уход за принадлежностями

Указание: Салфетка для мытья пола и махровой чехол предварительно постираны и могут сразу использоваться для работы с прибором для чистки паром.

- Стирайте загрязненные салфетки для мытья пола и махровые чехлы в стиральной машине при 60°C. Не используйте средства для полоскания, чтобы салфетки хорошо впитывали загрязнения. Салфетки пригодны для сушки в сушильной машине.

Помощь в случае неполадок

Неисправности часто имеют простые причины и могут устраняться самостоятельно с помощью следующего руководства. В случае сомнения или возникновении неописанных здесь неисправностей следует обращаться в уполномоченную службу сервисного обслуживания.

⚠ Опасность

Проведение работ по техническому обслуживанию разрешается только при вынутой сетевой вилке и остывшем приборе для чистки паром.

Выполнение работ по ремонту прибора разрешается только авторизованной сервисной службе.

Длительное время нагрева

В паровом котле образовалась накипь

- Удалите накипь из парового котла.

Отсутствие пара

В паровом котле отсутствует вода

- Выключите прибор.
- См. „Долив воды“ стр. 10.

Невозможно нажать на рычаг подачи пара

Рычаг подачи пара зафиксирован блокировкой / зашитой от включения детьми.

- Переключатель количества пара перевести в переднее положение.

Утюг „выплевывает“ воду!

- Установить регулятор температуры в положение **•••**.
- Промыть котел устройства для очистки паром или удалить из него накипь.

После перерывов в глаженье из утюга выделяются капли воды.

При длительных паузах в процессе глаженья пар может конденсироваться в паропроводе.

- Первую струю пара следует направить на салфетку.

Высокий выход воды

Паровой котел слишком полный

- Нажимать на паровой пистолет до тех пор, пока не выйдет немного воды.

В паровом котле образовалась накипь

- Удалите накипь из парового котла.

Технические данные

Подключение к источнику тока

Напряжение	220-240 V 1~50/60 Hz
------------	-------------------------

Класс защиты	I
--------------	---

Степень защиты	IPX4
----------------	------

Рабочие характеристики

Мощность нагрева	1800 Вт
------------------	---------

Мощность нагрева Утюг	700 Вт
-----------------------	--------

Макс. рабочее давление	0,35 МПа
------------------------	----------

Время нагревания	6 Минуты
------------------	----------

Количество пара

- Продолжительность от- паривания	50 г/мин
--------------------------------------	----------

- Макс. струя пара	110 г/мин
--------------------	-----------

Размеры

Паровой котел	1,0 л
---------------	-------

Вес без (принадлежностей)	3,1 кг
------------------------------	--------

Ширина	250 мм
--------	--------

Длина	382 мм
-------	--------

высота	256 мм
--------	--------

Изготовитель оставляет за собой право внесения технических изменений!

Tartalom

Általános megjegyzések	HU	5
Készülék leírása	HU	6
Rövid bevezetés	HU	6
Biztonsági tanácsok	HU	6
Üzem	HU	8
A tartozékok alkalmazása	HU	10
Ápolás és karbantartás	HU	12
Segítség üzemzavar esetén	HU	13
Műszaki adatok	HU	14

Általános megjegyzések

Tisztelt Vásárló,



A készülék első használata előtt olvassa el ezt az eredeti használati utasítást, ez alapján járjon el és tartsa meg a későbbi használatra vagy a következő tulajdonos számára.

Rendeltetésszerű használat

A gőztisztítót kizárólag magánháztartásban használja.

A készülék gőzzel való tisztításra alkalmas és a megfelelő tartozékkal, a használati útmutatóban leírtaknak megfelelően lehet használni. Nincs szükség tisztítószere. Különösen ügyeljen a biztonsági utasításokra.

Szimbólumok az üzemeltetési útmutatóban

Balesetveszély

Azonnal fenyegető veszély, amely súlyos testi sérüléshez vagy halálhoz vezet.

Figyelem!

Esetlegesen veszélyes helyzet, amely súlyos testi sérüléshez vagy halálhoz vezethet.

Vigyázat

Esetlegesen veszélyes helyzet, amely könnyű sérüléshez vagy kárhoz vezethet.

Szimbólumok a készüléken



Gőz

FIGYELEM – Égésveszély



FIGYELEM – Használati útmutatót elolvasni!

Környezetvédelem



A csomagolóanyagok újrahasznosíthatók. Ne dobja a csomagolóanyagokat a háztartási szemétkosárba, hanem gondoskodjék azok újrahasznosításáról.



A régi készülékek értékes újrahasznosítható anyagokat tartalmaznak, amelyeket tanácsos újra felhasználni. Ezért a régi készülékeket az arra alkalmas gyűjtőrendszerek igénybevételével ártalmatlanítsa!

Megjegyzések a tartalmazott anyagokkal kapcsolatban (REACH)

Aktuális információkat a tartalmazott anyagokkal kapcsolatban a következő címen talál:

www.kaercher.com/REACH

Szállítási tétel

A készülék szállítási terjedelme fel van tüntetve a csomagoláson. Kicsomagoláskor ellenőrizze a csomagolás tartalmát, hogy megvan-e minden alkatrész.

Hiányzó tartozék vagy szállítási sérülés esetén kérem, értesítse a kereskedőt.

Alkatrészek

Kizárólag eredeti KÄRCHER alkatrészeket használjon. Ezen Gépkönyv végén található a pótalkatrészek rövid áttekintését.

Garancia

Minden országban az illetékes forgalmazónk által kiadott garancia feltételek érvényesek. Az esetleges üzemzavarokat az Ön készülékén a garancia lejártáig költségmentesen elhárítjuk, amennyiben anyag- vagy gyártási hiba az oka. Garanciális esetben kérjük, forduljon a vásárlást igazoló bizonylattal kereskedőjéhez vagy a legközelebbi hivatalos szakszervizhez. (A címet lásd a hátoldalon)

Készülék leírása

Jelen használati útmutatóban a maximális felszereltség van leírva. A szállítási terjedelem modellenként eltérő (lásd a csomagoláson).

➔ **Az ábrákat lásd a kihajtható oldalon!**



- A1 A készülék fedeles csatlakozóaljzata
- A2 Jelzőlámpa - fűtés (NARANCSSÁRGA)
- A3 Jelzőlámpa (zöld) - van hálózati feszültség

A4 Kapcsoló – Be

A5 Kapcsoló – Ki

A6 Biztonsági zár

A7 Tartozék tartója

A8 Parkoló tartó a padlófej számára

A9 Hálózati csatlakozóvezeték hálózati csatlakozóval

A10 Futókerekek (2 darab)

A11 Kormánygörgő

B1 Gőzpisztoly

B2 Kibiztosító gomb

B3 Választókapcsoló a gőzmennyiséghez (gyermekzárral)

B4 Gőzkar

B5 Gőztömlő

B6 Gőzdugasz

C1 Pontszórófej

C2 Körkefe

C3 Power szórófej

D1 Kézi szórófej

D2 Frottírhzat

E1 Hosszabbítócsövek (2 db.)

E2 Kibiztosító gomb

F1 Padló szórófej

F2 Tartókapocs

F3 Törlőruha

G1 Ablaklehuzó

Opcionális

H1 Gőznyomósos vasaló

H2 Gőz kapcsoló (lent)

H3 Jelzőlámpa - fűtés (NARANCSSÁRGA)

H4 Gőz kapcsoló (fent)

H5 Gőz kapcsoló zárja

H6 Hőmérséklet-szabályozó

H7 Gőzdugasz

Rövid bevezetés

➔ **Ábrákat lásd a 2. oldalon**

1 A biztonsági zárat lecsavarni, és a gőztisztítót maximum 1 liter vízzel feltölteni.

2 Csavarja be a biztonsági zárat.

3 A gőztömlő dugóját csatlakoztatni kell a készülék aljzatába.

4 Dugja be a hálózati csatlakozót.

Kapcsolja be a KÉSZÍTÉKET.

A zöld és a narancssárga jelzőlámpa világít.

5 Várjon, amíg elalszik a narancssárga jelzőlámpa.

6 Csatlakoztassa a tartozékot a gőzpisztolyhoz.

A gőztisztító használatra kész.

Biztonsági tanácsok

⚠ **Balesetveszély**

■ *Tilos a tűzveszélyes helyiségekben történő üzemeltetés.*

■ *A készülék veszélyes területen történő alkalmazása során figyelembe kell venni a megfelelő biztonsági előírásokat.*

■ *A készüléket ne használja olyan úszómedencében, amely vizet tartalmaz.*

■ *A készüléket nem szabad elektromos készülékek pl. tűzhelyek, szagelszívók, mikrohullámú sütők, televíziók, lámpák, hajszárítók, elektromos fűtőtestek, stb. tisztítására használni.*

■ *A készülék és a tartozék előírászerű állapotát használat előtt ellenőrizni kell. Ha a készülék állapota nem kifogástalan, akkor nem szabad használni. Kérem, különösen ellenőrizze a hálózati csatlakozóvezetékét, a biztonsági zárat és a gőztömlőt.*

■ *A sérült hálózati csatlakozóvezetékét azonnal cseréltesse ki felhatalmazott szervizzel/villamos szakemberrel.*

■ *A sérült gőztömlőt azonnal cserélje ki. Csak a gyártó által ajánlott gőztömlőt (a rendelési számot lásd a pótalkatrész listában) szabad alkalmazni.*

■ *Ne fogja meg nedves kézzel a hálózati csatlakozót és dugóját.*

- Nem szabad olyan tárgyat kezelni a gőzsugárral, amely egészségre káros anyagot (pl. azbesztet) tartalmaz.
- A gőzsugarat nem szabad kis távolságból kézzel megérinteni, emberre, illetve állatra irányítani (forrázásveszély).

⚠ **Figyelem!**

- A készülék IEC 60364-nek megfelelő elektromos csatlakoztatását villansze-relővel kell elvégezteni.
- A készüléket csak váltóárammal szabad üzemeltetni. A feszültségnek meg kell egyeznie a készülék típusabláján található tápfeszültséggel.
- Nedves helyiségben, pl. fürdőszobában, a készüléket csak előkapcsolt FI védőkapcsolóval ellátott aljzatról szabad üzemeltetni.
- A nem megfelelő hosszabbító vezetékek veszélyesek lehetnek. Csak freccsenővíz ellen védett, legalább 3x1 mm² keresztmetszetű hosszabbító vezetéket szabad alkalmazni.
- A hálózati dugó és a hosszabbító vezeték csatlakozója nem kerülhet vízbe.
- A hálózati vagy hosszabbító vezeték csatlakozóinak cseréjekor szavatolni kell a freccsenővíz elleni védelmet és a mechanikai szilárdságot.
- A felhasználónak rendeltetésszerűen kell használnia a készüléket. Figyelembe kell venni a helyi viszonyokat, és a készülékkel történő munkavégzés során ügyelni kell másokra, főként a gyerekekre.
- Ezt a készüléket gyermekek 8 éves kortól, korlátozott fizikai, érzékelő vagy szellemi képességgel rendelkező személyek, vagy tapasztalattal és ismerettel nem rendelkező személyek csak felügyelet mellett használhatják vagy, ha a készülék biztonságos használatát megmutatták nekik és ismerik az ezzel kapcsolatos veszélyeket. Gyermekeknek nem szabad a készülékkel játszani! Tisztítást és felhasználó általi karbantartást nem szabad gyermekeknek felügyelet nélkül elvégezni.

- A készüléket nem szabad felügyelet nélkül hagyni, amíg üzemel.
- Vigyázat hálózati dugaljjal ellátott csempézett falak tisztításánál.

Vigyázat

- Ügyeljen arra, hogy a hálózati vagy hosszabbító kábel ne sérülhessen meg vagy károsodhasson általa, hogy át-hajtanak rajta, becsípődik valahová, megrántják vagy hasonló hatások érik. A hálózati kábelt védeni kell a hőtől, olajtól és kiálló élektől.
- A víztartályba tilos oldószert, oldószertartalmú folyadékot vagy hígítás nélkül savat (pl. tisztítószer, benzint, festékhígítót és acetont) tölteni, mivel az megtámadhatja a készülékben használt anyagokat.
- A készüléket csak szilárd talajon szabad felállítani.
- A készüléket csak a leírásnak, ill. az ábrának megfelelő módon üzemeltesse vagy tárolja!
- A gőzkart üzemeltetésnél ne szorítsa le.
- A készüléket védeni kell az esőtől. A készüléket nem szabad kültéren tárolni.

Biztonsági berendezések

Vigyázat

A biztonsági berendezések a felhasználó védelmét szolgálják, ezeket nem szabad módosítani vagy megkerülni.

Padlófelület tisztítása

A gőztisztító használata előtt ajánlott a padlót felseperni vagy felporszívózni. Így a padlót már a nedves tisztítás előtt megtisztítja a szennyeződéstől/szétszórt tárgyaktól.

Nyomákszabályozó

A nyomákszabályozó a lehető legegyszerűsebb tartálynomást biztosítja működés közben. A fűtés a tartályban fennálló max. üzemi nyomás elérésekor kikapcsol, majd a gőzölés miatt bekövetkező, a tartályban fellépő nyomáscsökkenés következtében újra bekapcsol.

Biztonsági termosztát

Amennyiben a nyomásszabályozó és a tartálytermosztát meghibásodik, és a gép túlmelegszik, akkor a biztonsági termosztát kikapcsolja azt. A biztonsági termosztát visszaállítása érdekében forduljon a KÄRCHER ügyfélszolgálatához!

Biztonsági zár

A biztonsági zár lezárja a tartályt a keletkező gőznyomás elől. Amennyiben a nyomásszabályozó hibája következtében a tartályban túlnyomás képződne, úgy a biztonsági záron kinyílik egy túlnyomás-szelep, amelyen keresztül a gőz eltávozhat. A gép ismételt üzembe helyezése érdekében forduljon az illetékes KÄRCHER ügyfélszolgálatához!

Üzem

→ **Az ábrákat lásd a kihajtható oldalon!**



A tartozékok felszerelése

Ábra **A**

- A kormánygörgőt és a szállításhoz használt kerekeket behelyezni és beakasztani.
- Nyissa ki a készülék csatlakozóaljzatának fedelét.
- A gőzdugaszt szilárdan a készülék dugójába kell nyomni. Eközben a dugónak hallhatóan be kell kattanni.
Leváltatáshoz: Nyomja lefelé a készülék csatlakozóaljzatának fedelét, és húzza ki a gőzdugaszt.

Ábra **B** + **C**

- A szükséges tartozékokat (lásd „A tartozékok használata” fejezetet) csatlakoztassa a gőzpisztolyhoz. Ehhez a tartozék nyitott végét a gőzpisztolyra kell nyomni, és annyira fel kell tolni a gőzpisztolyra, hogy a gőzpisztoly biztosítógombja bekattanjon.

Ábra **D**

- Szükség esetén használja a hosszabbító csövet. Ehhez az egyik ill. mindkét hosszabbító csövet kösse össze a gőzpisztollyal. A kívánt tartozékokat tolja a hosszabbító cső szabad végére.

A tartozékok leszerelése

⚠ Balesetveszély

Az alkatrészek leválasztásakor előfordulhat, hogy forró víz csöppen ki az eszközből! Az alkatrészeket nem szabad a gőzöléssel egy időben eltávolítani – forrázásveszély!

- A gőzmennyiség választógombját hátra állítani (gőzkar lezárva).

→ Ábra **E**

Az alkatrészek levételéhez nyomja be a biztosítógombot, majd húzza szét az elemeket.

Víz betöltése

Tudnivaló: A kereskedelemben kapható desztillált víz folyamatos használata esetén nem kell a tartályt vízkömentesíteni.

Vigyázat

Ruhaszáritó gépből származó kondenzvizet nem szabad használni!

Ne töltsön tisztítószert vagy más adalékot a tartályba!

- Csavarja le a biztonsági zárat a készülékről.
- A még meglévő vizet teljesen kiüríteni a tartályból (lásd az ábrát **F**).
- Maximum 1 liter friss vezetékes vizet töltsön a tartályba.

Megjegyzés: Meleg vízzel lerövidítheti a fűtési időt.

- Csavarja vissza szorosan a biztonsági zárat a készülékre.

A készülék bekapcsolása

- A készüléket helyezze szilárd felületre.

Vigyázat

A tisztítási munka alatt a készüléket nem szabad hordani.

- Csatlakoztassa a hálózati csatlakozót egy aljzatba.
- Nyomja meg a Be-kapcsolót a készülék bekapcsolásához. Mindkét kontroll lámpának világítani kell.

Vigyázat

A készüléket csak akkor kapcsolja be, ha víz van a tartályban. Ellenkező esetben a készülék túlmelegedhet (lásd a „Segítségnyújtás üzemmódozavarához” c. fejezetet).

→ Kb. 8 perc múlva elalszik a narancssárga kontroll lámpa - fűtés.

A gőztisztító használatra kész.

A gőzmennyiség szabályozása

A kiáramló gőz mennyiségét a gőzmennyiség választókapcsolójával lehet szabályozni.

A választókapcsolónak három állása van:



Maximális gőzmennyiség



Csökkentett gőzmennyiség



Nincs gőzadagolás - gyermekzár

Megjegyzés: Ebben az állásban a gőzkart nem lehet működtetni.

→ A választókapcsolót a szükséges mennyiségre állítani.

→ Működtesse a gőzkart, ekkor a gőzpisztolyt először egy rongyra irányítsa, és várja meg míg a gőz egyenletesen áramlik ki.

Megjegyzés: A gőztisztító fűtése használat közben ismételten bekapcsol, hogy a tartályban lévő nyomást szinten tartsa. Eközben világít a narancssárga jelzőlámpa - fűtés.

Víz utántöltése

Víz utántöltése szükséges a tartályba, ha munka közben a gőz mennyisége csökken és végül nem jön ki gőz.

Megjegyzés: A biztonsági zárat addig nem lehet kinyitni, amíg a tartály nyomás alatt áll.

→ Nyomja le és tartsa lenyomva a gőzkart, amíg a készülékből nem áramlik ki több gőz. Ekkor megszűnik a nyomás a tartályban.

→ Nyomja meg a Ki-kapcsolót a készülék kikapcsolásához.

→ Húzza ki a hálózati csatlakozót az aljzatból.

→ Csavarja le a biztonsági zárat a készülékről.

⚠ Balesetveszély

A biztonsági zár nyitásakor kiáramolhat a maradék gőz. Ezért óvatosan nyissa ki a zárat, nehogy megégesse magát!

→ Maximum 1 liter friss vezetékes vizet töltsön a tartályba.

⚠ Balesetveszély

Ha forró a tartály, fennáll a veszélye annak, hogy leforrizza magát, mert a víz a betöltéskor kispriccelhet. Ne töltsön tisztítószeret vagy más adalékokat a tartályba!

→ Csavarja vissza szorosan a biztonsági zárat a készülékre.

→ Csatlakoztassa a hálózati csatlakozót egy aljzatba.

→ Nyomja meg a Be-kapcsolót a készülék bekapcsolásához.

Mindkét kontroll lámpának világítani kell.

→ Kb. 8 perc múlva elalszik a narancssárga kontroll lámpa - fűtés.

A gőztisztító használatra kész.

A gép kikapcsolása

→ Nyomja meg a Ki-kapcsolót a készülék kikapcsolásához.

→ Húzza ki a hálózati csatlakozót az aljzatból.

→ Nyomja lefelé a készülék csatlakozóaljzatának fedelét és húzza ki a gőzduaszt.

A készülék tárolása

Ábrák  - 

→ A Power szórófejet rögzítse a pontszórófejhez.

→ A kézi szórófejet és a pontszórófejet egy-egy hosszabbító csőre helyezni.

→ A hosszabbító csöveket a nagy tartozék tartóba helyezni.

→ A körkefét a közepes tartozék tartóba helyezni.

→ A padló szórófejet a parkoló tartóba beakasztani.

→ A gőztömlőt a hosszabbító csőre tekeríteni és a gőzpisztolyt a padló szórófejre helyezni.

A tartozékok alkalmazása

A használatra vonatkozó fontos tudnivalók

Textíliák felfrissítése

Mielőtt a gőz tisztítóval kezelést végezne, kérem mindig ellenőrizze a textíliák ellenálló képességét egy nem feltűnő helyen: Először begőzölni, azután száradni hagyni és végül szín- és formatartósságra ellenőrizni.

Bevonatos vagy lakkozott felületek tisztítása

Lakkozott vagy műanyag bevonatos felületek, mint pl. konyha- és szobabútorok, ajtók, parketta, tisztításakor viasz, bútorpolitúr, műanyag bevonat vagy festék válhat le vagy folt keletkezhet. Ilyen felületek tisztításakor egy rongyot gőzöljön rövid ideig és ezzel tisztítsa le a felületeket.

Vigyázat

A gőzt ne irányítsa ragasztott sarkokra, mivel a ragasztott szegély leoldódhat. A kék szüléket ne használja kezeletlen fa- vagy parkett padlón.

Üveg tisztítás

Alacsony külső hőmérséklet esetén, főleg télen, melegítse fel az ablaküveget azáltal, hogy a teljes üvegfelületet enyhén begőzöli. Így elkerülheti a feszültséget a felületeken, amely az üveg töréséhez vezethet. Ezután az ablakfelületet a kézi szórófejjel és a huzattal tisztítsa meg. A víz lehúzásához használjon ablaklehúzó vagy törölje szárazra a felületet.

Vigyázat

A gőzt ne irányítsa az ablakkeret kezelt részeire, hogy ezeket ne rongálja meg.

Gőzpisztoly

A gőzpisztolyt tartozékok nélkül is használhatja, például:

- szagok és gyűrődések eltávolítására lógó ruhadarabokról azáltal, hogy ezeket 10-20 cm távolságból gőzöli.
- növények portalanítására. Ehhez tartson 20-40 cm távolságot.
- nedves portalanításhoz azáltal, hogy egy rongyot röviden begőzöl és ezzel törli le a bútorokat.

Pontszórófej

Minél közelebb van a pontszórófej a szennyezett helyhez, annál nagyobb a tisztítási hatása, mivel a hőmérséklet és a gőz a szórófej kimenetnél a legerősebb. Különösen praktikus nehezen hozzáférhető helyeken, fugák, csaptelepek, lefolyók, mosdók, WC-k, redőnyök vagy fűtőtestek tisztítására. Erős vízkőlerakódásokra a gőzös tisztítás előtt ecetet vagy citromsavat lehet cseppenteni, 5 percig hatni hagyni, azután gőzzel tisztítani.

Körkefe

A körkefét kiegészítésként a pontsugárfúvókára lehet szerelni. A kefék segítségével a makacs szennyeződések könnyebben el lehet távolítani.

Vigyázat

Nem alkalmas érzékeny felületek tisztítására.

→ Ábra

A körkefét a pontsugárfúvókára rögzíteni.

Power szórófej

A Power szórófejet kiegészítésként a pontszórófejre lehet szerelni.

A Power fúvóka használata a gőzkiáramlás sebességét növeli. Ezért különösen alkalmas makacs szennyeződésekhez, sarkok és fugák kifújására, stb.

→ Ábra

A Power szórófejet a körkefének megfelelően a pontszórófejre rögzíteni.

Kézi szórófej

Kérem, húzza a frottír huzatot a kézi szórófejre. Különösen alkalmas kis lemosható felületekre, zuhanykabinokra, tükörrre.

Padló szórófej

Alkalmas minden lemosható fal- és padló-bevonatra, pl. kő padló, csempé és PVC padlók. Erősen szennyezett felületeken lassan haladjon át, hogy a gőz hatása hosszabb ideig érvényesüljön!

Megjegyzés: A tisztítószer maradékok vagy ápoló folyadékok, amelyek még a tisztítandó felületen találhatóak, a gőztisztítás-kor maszatoláshoz vezethetnek, ezek azonban többszörös használat esetén eltűnnek.

→ Ábra 

A padló rongyot a padlófejre rögzíteni.

- 1 A padló rongyot hosszába félbe hajtani és a padló szórófejet ráállítani.
- 2 A tartó kapcsolat kinyitni.
- 3 A rongy végeit a nyílásokba helyezni.
- 4 A tartó kapcsolatokat bezárni.

Vigyázat

Az ujjait ne csípje be a kapcsolók közé.

Padló szórófej parkolása

→ Ábra 

Munkamegszakítás esetén a padló szórófejet akassza be a parkoló tartóba.

Ablaklehúzó

Alkalmazás:

- ablakok, tükrök
 - zuhanyzófülkék üvegfelületei
 - egyéb sima felületek
- Az ablaklehúzó első használata előtt végezzen zsírtalanító alaptisztítást a kézi fúvókával és egy frottírhzuzattal!
- Kb. 20 cm távolságból egyenletesen gőzölje át az üvegfelületet!
- Ezután sávonként húzza le a párat az ablaklehúzó gumi élével! Minden sáv után száraz ronggyal törölje le a gumit és az ablakkeret alsó részét!

Vasaló

⚠ Balesetveszély

■ A gőznyomásos vasalót nem szabad használni, ha leejtették, ha rongálódások láthatók rajta vagy, ha szivárog.

■ **Forró gőznyomásos vasaló és forró gőzsugár!** Más személyeket figyelmeztetni kell az égési sérülésveszélyre. A gőzsugarat soha ne irányítsa személyek vagy állatok felé (forrázásveszély). Forró gőznyomásos vasalóval ne érjen elektromos vezetékekhez vagy éghető tárgyakhoz.

⚠ Figyelem!

■ A gőznyomásos vasalót és ennek csatlakozó vezetékét a felmelegedés vagy lehűlés alatt 8 év alatti gyermekektől távol kell tartani.

■ A gőznyomásos vasalót szilárd felületen kell használni és leállítani.

Megjegyzés: Ajánljuk az aktív gőzelszívással rendelkező KÄRCHER vasalóasztal (2.884-933.0) használatát. Ez a vasalódeszka tökéletesen kiegészíti az Ön által vásárolt eszközt. Jelentősen megkönnyíti és gyorsítja a vasalás menetét. Mindenképpen gőzáteresztő, rácsszerű vasalódeszka huzatot használjon..

→ A vasaló gőzdugaszát erősen nyomja be a készülék csatlakozóaljzatába.

Eközben a dugónak hallhatóan be kell kattanni.

→ Győződjön meg róla, hogy friss csapvíz legyen a gőztisztító tartályában.

→ A gőztisztítógépet a leírásnak megfelelően helyezze üzembe.

→ Várjon, amíg a gőzös tisztító használatra kész.

Gőzölős vasalás

Bármely anyag vasalható gőzöléssel. A kényes anyagokat vagy nyomatokat a hátoldalukon, illetve a gyártó által megadott módon kell vasalni.

Megjegyzés: Érzékeny anyagok esetén ajánljuk a BE 6006 KÄRCHER teflon vasalótalp (megrend. szám: 2.860-142.0) használatát.

→ A vasaló hőmérséklet-szabályozóját a bevonalkázott területen (•••//MAX) belül állítsa be.

→ Amint a vasaló fűtésének jelzőlámpája kialszik, el lehet kezdeni a vasalást.

Megjegyzés: A vasaló talpának forrónak kell lennie, hogy a kiáramló gőz ne csapódjon le a vasaló talpára, és ne csöpöppenjen a vasalónivalóra.

→ Nyomja meg a gőz kapcsolót fent vagy a gőz kapcsolót lent.

– **Időszakos gőzölés:** Nyomja a gőz kapcsolót. Gőz lép ki, amíg a kapcsolót nyomva tartják.

– **Tartós gőzölés:** A gőz kapcsoló zárját bekattanásig húzza hátra. Folyamatosan gőz lép ki. Kioldáshoz nyomja a zárat előre.

→ Vasalás kezdetekor vagy vasalási szünet után az első gőzfúvást egy rongy felé irányítsa, amíg a gőz egyenletesen nem jön ki.

→ A vasalót függönyök, ruhák, stb. átgőzölése céljából függőlegesen is tarthatja.

Száraz vasalás

Megjegyzés: Száraz vasalás esetén is kell víznek lenni a tartályban.

→ A ruhadarabnak megfelelően állítsa be a vasaló hőmérséklet-szabályozóját!

•	Szintetikus anyag
••	Gyapjú, selyem
•••	Pamut, len

Megjegyzés: Kérem, vegye figyelembe a vasalási- és mosási adatokat a ruhán.

→ Amint a vasaló fűtésének jelzőlámpája kialszik, el lehet kezdeni a vasalást.

Ápolás és karbantartás

⚠ Balesetveszély

Karbantartási munkálatokat csak kihűlt és áramtalanított gépen végezzen!

A tartály kiöblítése

Öblítse ki a gőztisztító tartályát legalább annak minden 10. feltöltése után.

→ Töltse fel a tartályt vízzel, majd erősen rázza meg azt. Ezáltal feloldódik a tartály fenekére rakódott mésztartalmú vízkő.

→ A még meglévő vizet teljesen kiüríteni a tartályból (lásd az ábrát ■).

A tartály vízkőmentesítése

Tudnivaló: A kereskedelemben kapható desztillált víz folyamatos használata esetén nem kell a tartályt vízkőmentesíteni.

Mivel a tartály falán is képződik vízkő, ajánljuk, hogy rendszeres időközönként vízkőtlenítse azt (TF=tartályfeltöltés)!

Keménységi tartomány	° dH	mmol/l	TF
I lágy	0-7	0-1,3	55
II közepes	7-14	1,3-2,5	45
III kemény	14-21	2,5-3,8	35
IV nagyon kemény	>21	>3,8	25

Megjegyzés: A csapvíz keménységi fokát az önkormányzati vízgazdálkodási hivataltól vagy a vízművektől tudhatja meg.

→ Húzza ki a hálózati csatlakozót az aljzatból.

→ Hagyja lehűlni a készüléket.

→ Csavarja le a biztonsági zárat a készülékről.

→ A még meglévő vizet teljesen kiüríteni a tartályból (lásd az ábrát ■).

⚠ Figyelem!

Csak a KÄRCHER által jóváhagyott termékeket használja, hogy elkerülje a készülék meghibásodását.

→ Vízkőtelenítéshez használja a KÄRCHER vízkőtelenítő rúdjaikat (megrend. szám 6.295-047). A vízkőtelenítő oldat elkészítésekor vegye figyelembe a csomagoláson megadott adagolási tanácsokat.

Vigyázat

A gőztisztító feltöltésénél és ürítésénél *le-
gyen óvatos. A vízkömentesítő oldat az ér-
zékeny felületeket megtámadhatja.*

→ Töltse bele az oldatot a tartályba, és
hagyja kb. 8 órán át hatni.

⚠ Figyelem!

*A vízkömentesítés alatt ne csavarja a biz-
tonsági zárat a készülékre.*

*A gőztisztítót ne használja, amíg a tartályá-
ban vízköoldó van.*

→ 8 óra időtartam elteltével teljesen ki kell
önteni a vízköoldó oldatot. Mivel ilyen-
kor a készülék tartályában valamennyi
oldat marad, ezért a tartályt kétszer-há-
romszor át kell öblíteni hideg vízzel,
hogy a vízköoldót teljesen eltávolítsa a
készülékből.

→ A még meglévő vizet teljesen kiüríteni a
tartályból (lásd az ábrát **III**).

Tartozékok ápolása

Tudnivaló: *A tisztító kendőt és a frottírhu-
zatot előmosva szállítjuk, ezért azokat rö-
g-
tön használhatja a gőztisztítóval végzendő
munkához.*

→ A szennyeződött tisztító kendőt és frot-
tírhuzatot mosógépben 60°-on moshat-
ja. Ezek a jobb szennyfelvevő
képeség megőrzése érdekében ne
használjon öblítőszer! A kendők ruha-
szárítóban száríthatók.

Segítség üzemzavar esetén

Gyakran egyszerű okok rejlenek a meghi-
básodások mögött, amelyeket a következő
áttekintéssel a felhasználó is megszüntet-
het. Kétség esetén, vagy ha nem az itt fel-
sorolt hibák valamelyikét tapasztalja,
forduljon a jogosultsággal rendelkező ügy-
félszolgálathoz.

⚠ Balesetveszély

*Karbantartási munkákat csak kihűlt és
áramtalanított gépen végezzen!*

*A készülék javítását csak erre jogosult ügy-
félszolgálat végezheti.*

Hosszú felfűtési idő

A gőzfejlesztő vízköves

→ A gőzfejlesztő vízkölerakódását el kell
távolítani.

Nincsen gőz

Nincs víz a gőztartályban

→ A készüléket ki kell kapcsolni.

→ Lásd viz utántöltése (9 ábrát).

A gőzkart nem lehet lenyomni

A gőzkart reteszeli a zár / gyermekzár.

→ A gőzmennyiség választókapcsolóját
előre állítani.

A gőznyomásos vasaló vizet „köp“!

→ A hőmérséklet-szabályozót állítsa •••
fokozatra.

→ Öblítse ki vagy vízkötelenítse a gőztisz-
tító tartályát.

Vasalási szünetek után vízcseppek jönnek ki a gőznyomásos vasalóból.

Hosszabb vasalási szünetekben a gőz a
gőztömlőben kondenzálódhat.

→ Az első gőzfűvást külön kendőre irá-
nyítsa.

Sok víz jön ki

A gőztartály túlságosan tele van

→ A gőzpisztolyt addig nyomja, amíg ke-
vesebb víz jön ki.

A gőzfejlesztő vízköves

→ A gőzfejlesztő vízkölerakódását el kell
távolítani.

Műszaki adatok

Áramcsatlakozás

Feszültség	220-240 V 1~50/60 Hz
------------	-------------------------

Védelmi osztály	I
-----------------	---

Védelmi fokozat	IPX4
-----------------	------

Teljesítményre vonatkozó adatok

Fűtőteljesítmény	1800 W
------------------	--------

Fűtőteljesítmény Vasaló	700 W
-------------------------	-------

Max. üzemi nyomás	0,35 MPa
-------------------	----------

Felfűtési idő	6 Perc
---------------	--------

Gőz mennyiség

- Tartós gőzölés	50 g/min
------------------	----------

- Gőzfúvás max.	110 g/min
-----------------	-----------

Méretek

Gőztartály	1,0 l
------------	-------

Tartozékok nélküli súly	3,1 kg
-------------------------	--------

szélesség	250 mm
-----------	--------

Hossz	382 mm
-------	--------

magasság	256 mm
----------	--------

A műszaki adatok módosításának jogát fenntartjuk!

Obsah

Obecná upozornění	CS	5
Popis zařízení	CS	6
Stručný návod	CS	6
Bezpečnostní pokyny	CS	6
Provoz	CS	8
Používání příslušenství	CS	10
Ošetřování a údržba	CS	12
Pomoc při poruchách	CS	13
Technické údaje	CS	13

Obecná upozornění

Vážený zákazníku,

 Před prvním použitím svého zařízení si přečtěte tento původní návod k používání, řiďte se jím a uložte jej pro pozdější použití nebo pro dalšího majitele.

Používání v souladu s určením

Tento parní čistič používejte výhradně v domácnostech. Přístroj je určen k čištění s parou a je možné jej používat ve spojení s vhodným příslušenstvím, jak je popsáno v tomto návodu k provozu. Není potřeba čisticí prostředek. Především dbejte na bezpečnostní pokyny:

Symbole použité v návodu k obsluze

Nebezpečí!

Pro bezprostředně hrozící nebezpečí, které vede k těžkým fyzickým zraněním nebo k smrti.

Upozornění

Pro potenciálně nebezpečnou situaci, která by mohla vést k těžkým fyzickým zraněním nebo k smrti.

Pozor

Pro potenciálně nebezpečnou situaci, která může vést k lehkým fyzickým zraněním nebo k věcným škodám.

Symbole na zařízení



Pára

POZOR – Nebezpečí opaření



UPOZORNĚNÍ - Přečtěte si provozní návod

Ochrana životního prostředí



Obalové materiály jsou recyklovatelné. Obal nezhazujte do domácího odpadu, nýbrž jej odevzdejte k opětovnému zužitkování.



Přístroj je vyroben z hodnotných recyklovatelných materiálů, které se dají dobře znovu využít. Likvidujte proto staré přístroje ve sběrnách k tomuto účelu určených.

Informace o obsažených látkách (REACH)

Aktuální informace o obsažených látkách naleznete na adrese:

www.kaercher.com/REACH

Obsah dodávky

Obsah dodávky je zobrazen na obale vašeho zařízení. Během vybalování zkontrolujte, zda je dodávka kompletní. Pokud chybí části příslušenství nebo bylo transportem poškozeno, obraťte se na vaši prodejnu.

Náhradní díly

Používejte výhradně originální náhradní díly firmy KÄRCHER. Přehled náhradních dílů najdete na konci tohoto provozního návodu.

Záruka

V každé zemi platí záruční podmínky vydané příslušnou distribuční společností. Případné poruchy zařízení odstraníme během záruční lhůty bezplatně, pokud byl jejich příčinou vadný materiál nebo výrobní závady. V případě uplatňování nároku na záruku se s dokladem o zakoupení obraťte na prodejce nebo na nejbližší oddělení služeb zákazníkům.

(Adresy poboček najdete na zadní straně)

Popis zařízení

V provozní příručce je popsáno maximální vybavení. V závislosti na modelu se liší obsah dodávky (viz obal).

➔ Ilustrace najdete na rozkládací stránce!



- A1 Zásuvka přístroje s krytem
- A2 Kontrolka - ohřev (ORANŽOVÁ)
- A3 Kontrolní žárovka (zelená) – síť'ové napětí k dispozici
- A4 Spínač - Zapínání (Ein)
- A5 Spínač - Vypínání (Aus)
- A6 Bezpečnostní uzávěr
- A7 Držák na příslušenství
- A8 Odkládací místo pro podlahovou trysku
- A9 Síťové napájecí vedení se zástrčkou
- A10 Oběžná kola (2 kusy)
- A11 Řídicí válec
- B1 Pistole na páru
- B2 Tlačítko na odjištění (odblokování)
- B3 Přepínací spínač množství páry (s dětskou pojistkou)
- B4 Spínač páry
- B5 Hadice na vedení páry
- B6 Parní nástrčka
- C1 Hubice na bodový paprsek páry
- C2 Kotoučový kartáč
- C3 Výkonná tryska
- D1 Ruční hubice
- D2 Potah z froté
- E1 Prodlužovací trubka (2 kusy)
- E2 Tlačítko na odjištění (odblokování)
- F1 Hubice na čištění podlah
- F2 Spony (svorky) na uchycení
- F3 Hadr na vytírání
- G1 Čistič oken

Varianta

- H1 Parní žehlička
- H2 Spínač páry (dole)
- H3 Kontrolka - ohřev (ORANŽOVÁ)
- H4 Spínač páry (nahore)
- H5 Zajištění spínače páry
- H6 Regulátor teploty
- H7 Parní nástrčka

Stručný návod

➔ ilustrace viz stránka 2

- 1 Odmontujte jisticí uzávěr a naplňte napařovací stanici maximálně 1 litrem vody.
- 2 Našroubujte bezpečnostní uzávěr.
- 3 Zasuňte parní nástrčku do zásuvky přístroje.
- 4 Zasuňte síť'ovou zástrčku do zásuvky. Zapnutí přístroje.
Zelená a oranžová kontrolka svítí.
- 5 Počkejte, až oranžová kontrolka zhasne.
- 6 Připojte příslušenství na parní pistolí. Parní čistič je připraven k použití.

Bezpečnostní pokyny

⚠ **Nebezpečí!**

- *Nikdy nepracujte s vysokotlakým čističem v prostorách, ve kterých hrozí nebezpečí exploze!*
- *Používáte-li zařízení v nebezpečných prostorách, je třeba dodržovat příslušné bezpečnostní předpisy.*
- *Zařízení nepoužívejte v bazénech, ve kterých je voda.*
- *Zařízení se nesmí používat k čištění elektrických zařízení např. pečicích trub, digestoří, mikrovlnných pécek, televizorů, lamp, fénů, elektrického topení atd.*
- *Před použitím zařízení zkontrolujte zařízení a příslušenství, zda jsou v náležitém stavu. Pokud jejich stav není bez závad, nesmí se zařízení používat. Zkontrolujte prosím obzvláště síť'ový přívod, bezpečnostní uzávěr a parní hadici.*
- *Poškozený síť'ový přívod dejte neprodleně vyměnit autorizovaným zákaznickým servisem / kvalifikovaným elektrikářem.*
- *Poškozenou parní hadici neprodleně vyměňte. Je dovoleno používat pouze výrobem doporučenou parní hadici (obj. č. viz seznam náhradních dílů).*
- *Zástrčky a zásuvky se nikdy nedotýkejte mokřými rukama.*

- Nikdy neošetřujte parou předměty obsahující látky životu nebezpečné (např. azbest).
 - Parou paprsku se nikdy nedotýkejte rukou na krátkou vzdálenost ani jím nemířte na lidi nebo zvířata (nebezpečí opaření).
- ⚠ Upozornění**
- Přístroj smí být zapojen jen do takového el. přívodu, který byl instalován kvalifikovaným elektrikářem v souladu s mezinárodní normou IEC 60364 o elektrické instalaci budov.
 - Přístroj zapojujte pouze na střídavý proud. Napětí musí být shodné s údaji o napětí na typovém štítku přístroje.
 - Používáte-li přístroj ve vlhkých prostorech jako např. koupelně, zapojte jej zásadně do zástrčky s předřazeným proudovým chráničem.
 - Nevhodná prodlužovací vedení mohou být nebezpečná. Používejte pouze prodlužovací kabel chráněný proti postříkání o průměru nejméně 3x1 mm².
 - Spojení zástrčky a prodlužovacího vedení nesmí ležet ve vodě.
 - Při výměně konektorů vedení síťového přívodu nebo prodlužovacího vedení musí být zaručena jak ochrana před stříkající vodou tak mechanická pevnost.
 - Uživatel smí přístroj používat pouze k účelům, ke kterým byl přístroj vyroben. Při práci s přístrojem je uživatel povinen dbát místních specifik a brát ohled na osoby, nacházející se v blízkosti přístroje.
 - Tento přístroj mohou používat děti od 8 let a osoby se sníženými tělesnými, vjemovými a duševními schopnostmi nebo osoby s nedostatečnými zkušenostmi nebo znalostmi, pokud přístroj používají s dohledem nebo pokud byly seznámeny s bezpečným používáním přístroje a s ním spojenými nebezpečími. Děti si s přístrojem nesmí hrát. Čištění a údržbu přístroje nesmí provádět děti bez dozoru.
 - Nikdy přístroj nenechávejte bez dozoru, je-li v provozu.
 - Pozor při čištění stěn obložených kachlíky s nainstalovanými zástrčkami.

Pozor

- Dbejte na to, aby nedošlo k poškození síťového či prodlužovacího vedení následkem přejetí vedení, jeho skřípnutím či taháním za něj trhavým pohybem. Síťové vedení chraňte před žářem, olejem a ostrými hranami.
- Nikdy do vodní nádržky nevlévejte rozpuštědla, tekutiny obsahující rozpouštědla nebo nezředěné kyseliny (např. čisticí prostředky, benzín, ředidla na barvy a aceton), napadly by materiály použité na přístroji.
- Zařízení musí stát na pevném podkladu.
- Přístroj používejte a skladujte dle popisu resp. zobrazení!
- Pákový spínač páry se nesmí za provozu vzpříčit.
- Zařízení chraňte před deštěm. Neskladujte ve venkovním prostoru.

Bezpečnostní zařízení

Pozor

Bezpečnostní mechanismy slouží na ochranu uživatele a nesmějí být měněny či obcházeny.

Čištění podlahových ploch

Před používáním parního čističe doporučuje zamést nebo vysát podlahu. Tak je podlaha očištěna před vlhkým čištěním od nečistot/volných částic.

Regulátor tlaku

Regulátor tlaku udržuje během provozu přístroje pokud možno konstantní tlak v kotli. Při dosažení maximálního provozního tlaku v kotlíku se ohřev vypne a při poklesu tlaku v kotlíku v důsledku odběru páry se opět zapne.

Bezpečnostní termostat

Jestliže v případě chyby vypadne regulátor tlaku a termostat kotle a přístroj se přehřeje, je přístroj vypnut bezpečnostním termostatem. Ohledně opětovného nastavení bezpečnostního termostatu na původní hodnotu se obraťte na příslušnou službu pro zákazníky firmy KÄRCHER.

Bezpečnostní uzávěr

Bezpečnostní uzávěr uzavírá kotlík proti vzniklému tlaku páry. Je-li regulátor tlaku poškozený a v kotlíku vznikne přetlak, otevře se v bezpečnostním uzávěru přetlakový bezpečnostní ventil a pára unikne uzávěrem ven.

Obrat'te se před znovuvvedením přístroje do provozu na příslušnou servisní službu firmy KÄRCHER.

Provoz

→ Ilustrace najdete na rozkládací stránce!



Montáž příslušenství

ilustrace

- Nasad'te a zaaretujte vodící kladku a transportní kolečka.
- Otevřete kryt zásuvky na přístroji.
- Parní zástrčku pevně zasuňte do zásuvky na zařízení. Zástrčka přitom musí slyšitelně zaskočit.
Odpojení: Kryt zásuvky na přístroji zatlačte směrem dolů a nástrčku páry vytáhněte ze zásuvky přístroje.

ilustrace +

- Potřebné příslušenství (viz kapitola "Použití příslušenství") připojte k parní pistoli. K tomu nasad'te otevřený konec příslušenství na parní pistoli a posunujte po parní pistoli, dokud odjišťovací tlačítko parní pistole nezaskočí.

ilustrace

- V případě potřeby použijte prodlužovací trubku. V případě potřeby namontujte jednu popř. obě prodlužovací trubky na parní pistoli. Potřebné příslušenství nasuňte na volný konec prodlužovací trubky.

Odpojení příslušenství

Nebezpečí!

Při odpojování dílů příslušenství může odkapávat horká voda! Nikdy neodpojujte díly příslušenství, dokud ven proudí pára - nebezpečí opaření!

- Přepínací spínač množství páry přepněte dozadu (pákový spínač páry je zablokován).

→ ilustrace

Za účelem oddělení dílů příslušenství stiskněte odjišťovací tlačítko a díly tahem oddělte.

Naplňování vodou

Upozornění: *Používáte-li při provozu přístroje vždy výhradně obvyklou destilovanou vodu, není nutné nádrž odvádět.*

Pozor

Nepoužívejte kondenzovanou vodu z prádelní sušičky!

Nevlévejte čisticí prostředek ani jiné přísady!

- Odšroubujte ze zařízení bezpečnostní uzávěr.
- Vodu v parním kotlíku zcela vyprázdněte (viz obr.)
- Naplňte do kotlíku maximálně 1 litr čerstvé vody z vodovodu.
Upozornění: *Teplá voda zkracuje dobu ohřevu.*
- Bezpečnostní uzávěr našroubujte znovu pevně na zařízení.

Zapnutí přístroje

→ Přístroj pokládejte na pevný povrch.

Pozor

Zařízení se nesmí v průběhu čisticích prací přenášet.

- Zapojte síťovou zástrčku do zásuvky.
- Chcete-li přístroj zapnout, stiskněte spínač Zap (Ein).
Obě kontrolní žárovky musejí svítit.

Pozor

Zařízení zapínejte jen tehdy, když je v kotlíku voda. Zařízení se jinak může přehřát (viz nápověda při poruchách).

- Po cca 8 minutách zhasne oranžová kontrolka - topení.
Parní čistič je připraven k použití.

Regulace množství páry

Pomocí přepínače množství páry se nastává množství vycházející páry. Přepínač má tři pozice.



Maximální množství páry



Snížené množství páry



Bez páry - dětská pojistka

Upozornění: V této pozici nelze používat pákový spínač páry.

- Nastavte přepínač na požadované množství páry.
- Stisknete pákový spínač páry, přitom nejprve namiřte parní pistoli na kus tkaniny a počkejte, dokud nezačne pára proudit rovnoměrně.

Upozornění: Během používání se ohřev parního čističe stále znovu zapíná, aby se udržel tlak v kotlíku na správné hodnotě. Přitom svítí oranžová kontrolka - topení.

Doplňování vody

Je nezbytné doplňovat vodu do kotlíku, když při práci ubývá množství páry a ke konci nevychází pára vůbec.

Upozornění: Dokud je v kotlíku byt' jen nepatrný tlak, nedá se otevřít bezpečnostní uzávěr.

- Tisknete pákový spínač páry, dokud nepřestane vycházet pára. Kotlík zařízení je nyní bez tlaku.
- Chcete-li přístroj vypnout, stisknete spínač Vyp (Aus).
- Vytáhněte zástrčku ze sítě.
- Odšroubujte ze zařízení bezpečnostní uzávěr.

⚠ Nebezpečí!

Při otevření bezpečnostního uzávěru může z přístroje ještě uniknout zbytková pára. Otevírejte proto bezpečnostní uzávěr opatrně, jinak hrozí nebezpečí opaření.

- Naplňte do kotlíku maximálně 1 litr čerstvé vody z vodovodu.

⚠ Nebezpečí!

Je-li kotlík horký, hrozí nebezpečí opaření, neboť voda může při plnění vystříknout zpátky! Nepřidávejte do vody žádný čisticí prostředek či jiné přísady!

- Bezpečnostní uzávěr našroubujte znovu pevně na zařízení.
- Zapojte síťovou zástrčku do zásuvky.
- Chcete-li přístroj zapnout, stisknete spínač Zap (Ein).
Obě kontrolní žárovky musejí svítit.
- Po cca 8 minutách zhasne oranžová kontrolka - topení.
Parní čistič je připraven k použití.

Vypnutí přístroje

- Chcete-li přístroj vypnout, stisknete spínač Vyp (Aus).
- Vytáhněte zástrčku ze sítě.
- Kryt zásuvky na přístroji stisknete dolů a parní nástrčku vytáhněte ze zásuvky přístroje.

Uložení přístroje

Ilustrace  - 

- Upevněte výkonnou trysku na bodovou postřikovací hubici.
- Ruční hubici a bodovou postřikovací hubici nasadte vždy na jednu prodlužovací trubku.
- Prodlužovací trubku zasuňte do velkého držáku na příslušenství.
- Kulatý kartáč zasuňte do středního držáku na příslušenství.
- Podlahovou hubici zavěste do parkovacího úchyty.
- Parní hadici obtočte kolem prodlužovací trubky a parní pistoli zasuňte do podlahové hubice.

Používání příslušenství

Důležité pokyny pro používání

Čištění textilií

Před ošetřováním parním čistěčem vyzkoušejte prosím vždy na skrytém místě snášlivost s textiliemi: Nejprve napařit, pak nechte uschnout a následně zkontrolujte, zda nedošlo ke změně barvy nebo tvaru.

Čištění povrstvených nebo lakovaných povrchů

Při čištění lakovaných a plastových povrchů jako např. kuchyňského nábytku a nábytku v obytných místnostech, dveří, parket se může rozpustit vosk, politura nábytku, plastový povlak nebo barva, popř. mohou vznikat skvrny. Při čištění takových povrchů krátce napařte hadřík a pak jím otřete povrch.

Pozor

Nikdy nemiřte parou na klížené hrany, protože by se mohl náklížek uvolnit. Nepoužívejte zařízení k čištění dřevěných nebo parketových podlah neuzavřených lakem.

Čištění skla

Při nízkých venkovních teplotách, především pak v zimě, je třeba okenní tabuli nejprve nahřát tak, že celou její plochu lehce napaříte. Tak se odstraní pnutí na povrchu, které by mohlo vést v prasknutí skla.

Následně vyčistěte okenní plochy ruční hubicí a potahem. K setření vody použijte stěrku na okna nebo plochy vysušte.

Pozor

Nemiřte parou na lakem uzavřená místa okenních rámu, abyste je nepoškodili.

Parní pistole

Parní pistoli můžete používat i bez příslušenství, například:

- k odstranění pachů a záhybů z visících kusů oděvů tak, že je napaříte ze vzdálenosti 10-20 cm.
- k odstraňování prachu z rostlin. Zde udržujte vzdálenost 20-40 cm.
- k vlhkému utírání prachu napařením utěrky a následným utíráním nábytku.

Bodová postřikovací hubice

Čím blíže je hubice ke znečištěnému místu, tím vyšší je účinek čištění, jelikož je na výstupu z hubice teplota a pára na nejvyšší úrovni. Zvláště praktické k čištění těžce přístupných míst, mezer, armatur, odpadních vedení, umyvadel, záchodů, žaluzií a topných těles. Pevné usazeniny vodního kamene je možné před čištěním parou potřít octem nebo citronovou kyselinou, nechat na 5 minut působit, a poté vyčistit parou.

Kulatý kartáč

Kulatý kartáč lze nasadit na hubici bodového paprsku. Kartáčováním lze snadněji čistit těžce smyvateľné nečistoty.

Pozor

Nehodí se k čištění choulostivých ploch.

→ ilustrace 

Pripevněte kulatý kartáč na hubici bodového paprsku.

Výkonná tryska

Výkonnou trysku lze nasadit na hubici bodového paprsku.

Výkonná tryska zvyšuje rychlost výstupu páry. Proto je velmi vhodná na čištění zvláště špatně omyvatelných nečistot, rohů, spárů atd.

→ ilustrace 

Upevněte výkonnou trysku na bodovou postřikovací hubici s přihlédnutím na tvar kulatého kartáče.

Ruční hubice

Natáhněte prosím přes ruční hubici froté návlék. Je zvláště dobře vhodný na malé omyvatelné plochy, sprchovací kabiny a zrcadla.

Podlahová hubice

Hodí se na omývatelné obklady stěn a podlahoviny, např. kamenné podlahy, dlaždice a podlahy z PVC. Na silně znečištěných plochách pracujte pomalu, aby mohla pára déle působit.

Upozornění: zbytky čisticích prostředků nebo ošetřovacích emulzí, které se nacházejí na plochách určených k čištění, mohou při parním čištění způsobovat pruhy, které však při několikanásobné aplikaci mizí.

→ ilustrace 

K podlahové trubici připevňte podlahovou utěrku.

- 1 Podlahovou utěrku podélně přehněte a podlahovou hubici postavte na ni.
- 2 Otevřete přídržné svorky.
- 3 Položte konce utěrky do otvorů.
- 4 Přídržné svorky zavřete.

Pozor

Nedávejte mezi svorky prsty.

Zaparkování podlahové hubice

→ ilustrace 

Při přerušení práce zavěste podlahovou hubici do parkovacího úchytu.

Čistič oken

Použití:

- okna, zrcadla
 - skleněné plochy sprchovacích koutů
 - další hladké povrchy
- Před prvním čištěním čističem oken proveďte nejprve základní očištění ruční hubicí, na kterou navléknete potah z froté. Tímto základním očištěním se uvolní a rozpustí mastnota.
- Napařujte rovnoměrně skleněnou plochu ze vzdálenosti cca 20 cm.
- Nyní stírejte pryžovou chlopni čističe oken plochu skla v pruzích směrem shora dolů. Po každém umytém pruhu skla otřete pryžovou chlopeň a spodní okenní rám hadříkem.

Žehlička

⚠ Nebezpečí!

■ Napařovací žehličku nesmíte používat v případě, že došlo k jejímu pádu, pokud jsou na žehličce patrná poškození nebo v případě, že netěsní.

■ **Horká napařovací žehlička a horké proudění páry!** Upozorněte další osoby na riziko popálení! Nikdy nemiřte proudem páry na osoby nebo zvířata (nebezpečí opaření). Horkou napařovací žehličkou se nedotýkejte elektrických vedení nebo hořlavých předmětů.

⚠ Upozornění

■ Napařovací žehlička a připojovací vedení musí být během zahřívání a vychlazování mimo dosah dětí mladších 8 let.

■ Napařovací žehlička musí být používána a ukládána na stabilním podkladu.

Upozornění: Doporučujeme používat žehlicí stůl firmy KÄRCHER, který disponuje aktivním odsáváním páry (2.884-933.0).

Tento žehlicí stůl je koncipován tak, aby optimálně ladil s přístrojem, který jste si zakoupili. Tím podstatně usnadňuje a urychluje žehlení. V každém případě by se měl používat žehlicí stůl s žehlicím podkladem ve tvaru mřížky, který propouští páru.

→ Parní zástrčku žehličky pevně zasuňte do zásuvky na zařízení. Zástrčka přitom musí slyšitelně zaskočit.

→ Přesvědčte se, zda-li je v nádrži parního čističe čistá voda.

→ Parní čistič uveďte do provozu dle popisu.

→ Vyčkejte než bude parní čistič připraven k použití.

Žehlení párou

Párou můžete žehlit veškeré textilie. Choulostivé látky či potisky byste měli žehlit na rubu resp. se řiďte při jejich žehlení pokyny výrobce.

Upozornění: Pro tento citlivý druh textilu doporučujeme používat nepřílnavou žehlicí podložku KÄRCHER BE 6006 (objednací č. 2.860-142.0).

→ Nastavte regulátor teploty na žehličce v čárkované oblasti (••/MAX).

→ Jakmile na žehličce zhasne kontrolka topení, je možné začít žehlit.

Upozornění: Spodní plocha žehličky musí být horká, aby se na ní nesrážela a nekondenzovala pára, a aby potom kondenzovaná voda nekapala na žehlené prádlo.

- Stiskněte spínač páry nahoře nebo dole.
- **Intervalové napařování:** Stiskněte spínač páry. Pára vychází po dobu stisknutí spínače.
- **Trvalé napařování:** Zajištění spínače páry táhnete směrem dozadu až zasklapne. Pára proudí bez přestání. Chcete-li zajištění uvolnit stiskněte je směrem dopředu.
- Na začátku žehlení nebo po přestávkách nasměrujte první prudký proud páry na utěrku a vyčkejte, až začne pára vystupovat rovnoměrně.
- K napařování záclon, šatů, oděvů apod. je rovněž možno žehličku držet v poloze kolmo.

Žehlení nasucho

Upozornění: Také při žehlení na sucho se v nádobě musí nacházet voda.

- Nastavte tepelný regulátor vaší žehličky podle druhu žehlené látky.

•	Syntetika
••	Vlna, hedvábí
•••	Bavlna, Len

Upozornění: Prosíme, řiďte se údaji na žehlení a praní na štítku Vašeho oděvu.

- Jakmile na žehliče zhasne kontrolka topení, je možné začít žehlit.

Ošetřování a údržba

⚠ Nebezpečí!

Veškeré údržbářské práce provádějte zásadně jen s vytaženou síťovou zástrčkou a na vychlazeném parním čističi.

Vyplachování kotlíku

Kotlík parního čističe byste měli vypláchnout nejpozději po každém 10. naplnění..

- Kotlík naplňte vodou a silně zatřepejte. Tím se uvolní zbytky vápenných usazenin, které se usadily na dně kotlíku.
- Vodu v parním kotlíku zcela vyprázdněte (viz obr. II).

Odvápňování kotlíku

Upozornění: Používáte-li při provozu přístroje vždy výhradně obvyklou destilovanou vodu, není nutné nádrž odvápnovat.

Jelikož se vápenec usazuje i na stěnách kotlíku, doporučujeme odvápnovat kotlík v následujících intervalech (PK=plnění kotlíku):

Oblast tvrdosti	° dH	mmol/l	PK
I měkká	0-7	0-1,3	55
II střední	7-14	1,3-2,5	45
III tvrdá	14-21	2,5-3,8	35
IV velmi tvrdá	>21	>3,8	25

Upozornění: Tvrdost vody ze svého vodovodu, můžete zjistit na vodohospodářském úřadě, který je pro Vás příslušný, nebo v městské vodárně.

- Vytáhněte zástrčku ze sítě.
- Nechte přístroj vychladnout.
- Odšroubujte ze zařízení bezpečnostní uzávěr.
- Vodu v parním kotlíku zcela vyprázdněte (viz obr. II).

⚠ Upozornění

Abyste se vyvarovali poškození zařízení, používejte výhradně výrobky, které jsou schváleny firmou Kärcher.

- K odvápnění použijte odvápnovací tyčky KÄRCHER (obj. č. 6.295-047). Při použití odvápnovacího roztoku se řiďte dávkovacími pokyny uvedenými na obalu.

Pozor

Pozor při plnění a vyprazdňování parního čističe. Roztok odvápnovacího přípravku může napadat citlivé povrchy.

- Naplňte kotlík odvápnovacím roztokem a roztok nechte působit po dobu asi 8 hodin.

⚠ Upozornění

Při odvápnování nešroubujte na přístroj bezpečnostní uzávěr.

Nepoužívejte parní čistič, dokud je odvápnovací prostředek stále v kotlíku.

- Po 8 hodinách odvápnovací prostředek zcela vylijte. V kotlíku zařízení zůstane ještě zbytkové množství roztoku, vypláchněte proto kotlík dvakrát až třikrát

studenou vodou, aby se odstranily všechny zbytky odvápnovacího prostředku.

- Vodu v parním kotlíku zcela vyprázdněte (viz obr. 11).

Ošetřování příslušenství

Upozornění: Hadr na vytírání a potah z froté byly již předem přeprané a mohou se ihned použít k práci s přístrojem.

- Znečištěné hadry na vytírání a potahy z froté perte v pračce při 60°C. Nepoužívejte žádný změkčovací prostředek, aby mohl hadr a potah dobře zachycovat nečistoty. Hadry jsou vhodné do sušičky.

Pomoc při poruchách

Poruchy mají často jednoduché příčiny, které můžete odstranit sami s pomocí následujících údajů. V případě nejistoty nebo při zde nevyjmenovaných poruchách se laskavě obraťte na autorizovanou servisní službu firmy Kärcher.

⚠ Nebezpečí!

Veškeré údržbářské práce provádějte zásadně jen s vytaženou síťovou zástrčkou a na vychlazeném parním čističi.

Veškeré opravářské práce na zařízení smí provádět pouze autorizovaný zákaznický servis.

Dlouhá doba ohřevu

Parní kotlík je zanešený vápnem

- Odvápněte parní kotlík.

Bez páry

V parním kotli není voda

- Vypněte přístroj.
- Viz „Doplňování vody“ stránka 9

Spínač páry se nedá stisknout

Pákový spínač páry je blokován zajištěním / dětskou pojistkou.

- Přepínací spínač množství páry přepněte do polohy vpředu.

Napařovací žehlička "prská" vodu!

- Tepelný regulátor nastavte na ...
- Vypláchněte nebo odvápněte nádrž parního čističe.

Po přestávkách při žehlení vychází z napařovací žehličky kapky vody.

Při delších přestávkách může pára ve vedení páry kondenzovat.

- Nasměrujte proto vždy první proud páry na zvláštní hadřík.

Vychází příliš mnoho vody

Parní kotlík je příliš plný

- Podržte parní pistolí stisknutou tak dlouho, dokud se množství vycházející vody nesníží.

Parní kotlík je zanešený vápnem

- Odvápněte parní kotlík.

Technické údaje

Přívod el. proudu

Napětí	220-240 V
	1~50/60 Hz

Třída krytí I

Stupeň krytí IPX4

Výkonnostní parametry

Topný výkon 1800 W

Topný výkon žehlička 700 W

Maximální provozní tlak 0,35 MPa

Doba ohřevu 6 minut

Množství páry

- Trvalé napařování 50 g/min

- Max. proud páry 110 g/min

Rozměry

Parní kotel 1,0 l

Hmotnost (bez příslušenství) 3,1 kg

Šířka 250 mm

Délka 382 mm

Výška 256 mm

Technické změny vyhrazeny.

Kazalo

Splošna navodila	SL	5
Opis naprave	SL	6
Kratko navodilo	SL	6
Varnostna navodila	SL	6
Obratovanje	SL	8
Uporaba pribora	SL	10
Nega in vzdrževanje	SL	12
Pomoč pri motnjah	SL	13
Tehnični podatki	SL	14

Splošna navodila

Spoštovani kupec,



Pred prvo uporabo Vaše naprave preberite to originalno navodilo za uporabo, ravnajte se po njem in shranite ga za morebitno kasnejšo uporabo ali za naslednjega lastnika.

Namenska uporaba

Parni čistilnik uporabljajte izključno za privatno gospodinjstvo.

Naprava je namenjena čiščenju s paro in se lahko uporablja z ustreznim priborom, kot je opisano v tem navodilu za uporabo. Čistilno sredstvo ni potrebno. Pri tem še posebej upoštevajte varnostna opozorila.

Simboli v navodilu za uporabo

Nevarnost

Za neposredno grozečo nevarnost, ki vodi do težkih telesnih poškodb ali smrti.

Opozorilo

Za možno nevarno situacijo, ki bi lahko vodila do težkih telesnih poškodb ali smrti.

Pozor

Za možno nevarno situacijo, ki lahko vodi do lahkih poškodb ali materialne škode.

Simboli na napravi



Para

POZOR - nevarnost opeklin



POZOR – Preberite navodilo za uporabo!

Varstvo okolja



Embalažo je mogoče reciklirati. Prosimo, da embalaže ne odlagate med gospodinjski odpad, pač pa jo oddajte v ponovno predelavo.



Stare naprave vsebujejo pomembne materiale, ki so namenjeni za nadaljnjo predelavo. Zato stare naprave zavrzite s pomočjo ustreznih zbiralnih sistemov.

Opozorila k sestavinam (REACH)

Aktualne informacije o sestavinah najdete na:

www.kaercher.com/REACH

Dobavni obseg

Obseg dobave Vaše naprave je prikazan na embalaži. Pri jemanju stroja iz embalaže preverite popolnost vsebine.

Pri manjkajočem priboru ali transportnih škodah obvestite Vašega prodajalca.

Nadomestni deli

Uporabljajte samo originalne KÄRCHER jeve nadomestne dele. Pregled nadomestnih delov boste našli na koncu tega navodila za uporabo.

Garancija

V vsaki državi veljajo garancijski pogoji, ki jih določa naše prodajno predstavništvo. Morebitne motnje na napravi, ki so posledica materialnih ali proizvodnih napak, v času garancije brezplačno odpravljamo. V primeru uveljavljanja garancije, se z originalnim računom obrnite na prodajalca oziroma najbližji uporabniški servis. (naslov glejte na hrbtni strani)

Opis naprave

V tem navodilu za uporabo je opisana maksimalna oprema. Glede na model prihaja do razlik v obsegu dobave (glejte embalažo).

→ Slike glejte na razklopni strani!



- A1 Vtičnica na napravi s pokrovom
 - A2 Kontrolna luč - gretje (ORANŽNA)
 - A3 Kontrolna luč (zelena) – omrežna napetost je prisotna
 - A4 Stikalo za vklop
 - A5 Stikalo za izklop
 - A6 Varnostno zapiralo
 - A7 Nosilec za pribor
 - A8 Parkirno držalo za talno šobo
 - A9 Omrežni priključni vodnik z omrežnim vtičem
 - A10 Tekalna kolesa (2 kosa)
 - A11 Vrtljiva kolesca
 - B1 Parna pištola
 - B2 Tipka za deblokado
 - B3 Izbirno stikalo za količino pare (z varovalom za otroke)
 - B4 Parna ročica
 - B5 Parna gibljiva cev
 - B6 Parni vtič
 - C1 Točkovna razpršilna šoba
 - C2 Okrogla krtača
 - C3 Močna šoba
 - D1 Ročna šoba
 - D2 Prevleka iz frotirja
 - E1 Podaljševalni cevi (2 kosa)
 - E2 Tipka za deblokado
 - F1 Šoba za pranje tal
 - F2 Sponka
 - F3 Krpa za pranje tal
 - G1 Sušilec stekel
- Opcija**
- H1 Parni tlačni likalnik
 - H2 Stikalo za paro (spodaj)
 - H3 Kontrolna luč - gretje (ORANŽNA)
 - H4 Stikalo za paro (zgoraj)
 - H5 Zaskočni patent za stikalo za paro
 - H6 Regulator temperature
 - H7 Parni vtič

Kratko navodilo

→ Slike glejte na strani 2

- 1 Odvijte varnostno zapiralo in parni čistilnik napolnite z največ 1 litrom vode.
- 2 Privijte varnostno zapiralo.
- 3 Parni vtič vtaknite v vtičnico na napravi.
- 4 Vtaknite omrežni vtič.
Vklopite napravo.
Prižgeta se zelena in oranžna kontrolna lučka.
- 5 Počakajte, dokler oranžna kontrolna lučka ne ugasne.
- 6 Pribor priključite na parno pištolo.
Parni čistilnik je pripravljen za uporabo.

Varnostna navodila

⚠ Nevarnost

- *Prepovedano je obratovanje v področjih, kjer obstaja nevarnost eksplozij.*
- *Pri uporabi naprave v nevarnih območjih je potrebno upoštevati ustrezne varnostne predpise.*
- *Naprave ne uporabljajte v plavalnih bazenih, ki vsebujejo vodo.*
- *Naprave se ne sme uporabljati za čiščenje električnih aparatov npr. pečic, kuhinjskih nap, mikrovalovnih pečic, televizorjev, luči, sušilnikov za lase, električnih grelcev itd.*
- *Pred uporabo preverite, ali sta naprava in pribor v brezhibnem stanju. Če stanje ni brezhibno, naprave ne smete uporabljati. Posebej preverite omrežni priključni kabel, varnostno zapiralo in gibko parno cev.*
- *Poškodovan omrežni priključni kabel naj pooblaščen uporabniški servis/elektro strokovnjak nemudoma zamenja.*
- *Poškodovano gibko parno cev nemudoma zamenjajte. Uporabljati se sme le takšna gibljiva parna cev (naročniško številko pogledjte v seznamu nadomestnih delov), ki jo priporoča proizvajalec.*
- *Omrežnega vtiča in vtičnice nikoli ne prijemajte z mokrimi rokami.*
- *S paro ne obdelujte predmetov, ki vsebujejo zdravju nevarne snovi (npr. azbest).*

- Nikoli se s kratke razdalje ne dotikajte z roko parnega curka in nikoli ga ne usmerjajte proti osebam ali živalim (nevarnost oparin).

⚠ **Opozorilo**

- Stroj se sme priključevati samo na električni priključek, ki ga je elektroinstalater izvedel v skladu z IEC 60364.
- Stroj priključujte samo na izmenični tok. Napetost se mora ujemati s tipsko ploščico stroja.
- V vlažnih prostorih, kot je npr. kopalnica, uporabljajte napravo le na vtičnice z vmesnim FI-zaščitnim stikalom.
- Neprimerni podaljševalni kabli so lahko nevarni. Uporabljajte samo pred škropljenjem zaščiten podaljševalni kabel z minimalnim prezom od 3x1 mm².
- Spoj omrežnega vtiča in podaljševalnega kabla ne sme ležati v vodi.
- Pri zamenjavi spojnic na omrežnem priključnem kablu ali električnem podaljšku je potrebno zagotoviti zaščito pred škropljenjem in mehansko trdnost.
- Uporabnik mora stroj uporabljati v skladu z njegovim namenom. Mora upoštevati lokalne danosti in pri delu s strojem paziti na osebe v okolici.
- To napravo lahko uporabljajo otroci od 8 let dalje in osebe z zmanjšanimi telesnimi, senzoričnimi ali duševnimi sposobnostmi ali s pomanjkanjem izkušenj in znanja, kadar so pod nadzorom ali so bili podučeni o varni rabi naprave in s tem povezanimi nevarnostmi. Otroci se z napravo ne smejo igrati. Čiščenje in uporabniškega vzdrževanja otroci ne smejo izvajati brez nadzora.
- Stroja med obratovanjem nikoli ne puščajte brez nadzora.
- Previdno pri čiščenju s ploščicami obloženih sten z vtičnicami.

Pozor

- Pazite na to, da se omrežni ali podaljševalni kabel s prevoženjem, stiskanjem, vlečenjem ali podobnim ne uniči ali poškoduje. Omrežne kable zaščitite pred vročino, oljem in ostrimi robovi.
- V rezervoar za vodo nikoli ne polnite topil, tekočin s toplili ali nerazredčenih kislin (npr. čistila, bencin, razredčila in aceton), ker lahko načnejo materiale, uporabljene na napravi.
- Naprava mora imeti stabilno podlago.
- Napravo uporabljajte ali shranjujte le skladno z opisom oz. sliko!
- Med obratovanjem ne zagozdite parne ročice.
- Napravo zaščitite pred dežjem. Ne hranite je na odprtem.

Varnostne priprave

Pozor

Varnostne naprave služijo za zaščito uporabnika in se jih ne sme spreminjati ali ignorirati.

Čiščenje talnih površin

Priporoča se, da pred uporabo parnega čistilnika tla pometete ali posesate. Tako bodo tla že pred mokrim čiščenjem brez umazanije/prostih delcev.

Regulator tlaka

Regulator tlaka med delom vzdržuje v kotlu konstanten tlak. Gretje se izklopi pri doseženem maksimalnem delovnem tlaku v kotlu in se ponovno vklopi pri upadu tlaka v kotlu zaradi porabe pare.

Varnostni termostat

Če v primeru napake pride do izpada tlačnega regulatorja in termostata kotla in se naprava pregreva, varnostni termostat izklopi napravo. Za ponastavitev varnostnega termostata se obrnite na pristojni uporabniški servis podjetja KÄRCHER.

Varnostna zapora

Varnostna zapora zapira kotel pred ustvarjenem parnem tlaku. Če je regulator tlaka pokvarjen in v kotlu nastaja nadtlak, se v varnostni zapori odpre varnostni ventil in para izstopi skozi zaporo. Pred ponovnim zagonom naprave se obrnite na pooblaščen Kärcherjevo servisno službo.

Obratovanje

- Slike glejte na razklopni strani!



Montaža pribora

Slika **A**

- Vodilno kolo in transportna kolesa vta-knite in zaskočite.
- Odprite pokrov vtičnice na napravi.
- Parni vtič čvrsto vtaknite v vtičnico na napravi. Pri tem se mora vtič slišno za-skočiti.

Za ločitev: Pokrov vtičnice na napravi pritisnite navzdol in parni vtič izvlcite iz vtičnice na napravi.

Slika **B** + **C**

- Potreben pribor (glejte poglavje „Upora-ba pribora“) povežite s parno pištolo. V ta namen natakните odprti konec pribora na parno pištolo in ga potisnite tako da-leč na parno pištolo, dokler se tipka za deblokado parne pištote ne zaskoči.

Slika **D**

- Po potrebi uporabite podaljševalni cevi. V ta namen eno oz. obe podaljševalni cevi povežite s parno pištolo. Potreben pribor potisnite na prosti konec podaljševalne cevi.

Ločevanje pribora

⚠ Nevarnost

Pri ločevanju pribora lahko kaplja vroča vo-da! Pribora nikoli ne ločujte med izhajanjem pare – nevarnost oparin!

- Izbirno stikalo za količino pare postavite nazaj (ročica za paro blokirana).
- Slika **E**
- Za ločevanje pribora pritisnite tipko za deblokado in dele potegnite narazen.

Polnjenje z vodo

Napotek: Pri kontinuirani uporabi običajne destilirane vode odstranjevanje vodnega kamna iz kotla ni potrebno.

Pozor

Ne uporabljajte kondenzirane vode iz sušil-nika za perilo!

Ne dodajajte čistil ali drugih dodatkov!

- Odvijte varnostno zapiralo z naprave.
- Obstoječo vodo popolnoma izpraznite iz kotla (poglejte sliko **I**).
- V kotliček napolnite maksimalno 1 litra sveže vode iz pipe.

Opozorilo: Topla voda zmanjšuje čas segrevanja.

- Varnostno zapiralo ponovno trdno pri- vijte na napravo.

Vklop naprave

- Napravo postavite na trdno podlago.

Pozor

Naprave se med čiščenjem ne sme nositi.

- Vtaknite omrežni vtič v vtičnico.
- Za vklop naprave pritisnite stikalo za vklop. Svetili morata obe kontrolni lučki.

Pozor

Napravo vklopite le, če se v kotlu nahaja voda. Aparat se v nasprotnem primeru lah-ko pregreje (glej pomoč pri motnjah).

- Po ca. 8 minutah oranžna kontrolna luč-ka - gretje ugasne.
- Parni čistilnik je pripravljen za uporabo.

Regulacija količine pare

Z izbirnim stikalom za količino pare se regulira izstopajoča količina pare. Izbirno stikalo ima tri položaje:



Maksimalna količina pare



Zmanjšana količina pare



Brez pare - varovalo za otroke

Opozorilo: V tem položaju ročice za paro ni mogoče aktivirati.

- Izbirno stikalo postavite na potrebno količino pare.
- Sprožite parno ročico, pri tem parno pištolo najprej usmerite proti krpi, dokler para ne začne enakomerno izhajati.
Opozorilo: *Gretje se med uporabo občasno vklopi zaradi vzdrževanja enakomernega tlaka v kotlu. Pri tem sveti oranžna kontrolna lučka - gretje.*

Dolivanje vode

Vodo je potrebno v kotel doliti, če se količina pare pri delu zmanjša in na koncu para ne izstopa več.

Opozorilo: *Varnostno zapiralo se ne more odpreti, dokler v kotlu obstaja še tako majhen tlak.*

- Pritisnite parno ročico, dokler para ne izstopa več. Kotel naprave sedaj ni več pod tlakom.
- Za izklop naprave pritisnite stikalo za izklop.
- Izvlecite omrežni vtič iz vtičnice.
- Odvijte varnostno zapiralo z naprave.

⚠ Nevarnost

Pri odpiranju varnostne zapore lahko še izstopi neznamna količina pare. Varnostno zaporo odprite pazljivo, ker obstaja nevarnost oparin.

- V kotliček napolnite maksimalno 1 litra sveže vode iz pipe.

⚠ Nevarnost

Pri vročem kotlu obstaja nevarnost oparin, ker voda pri polnjenju lahko škropi nazaj! Nikoli ne dodajajte čistilnih sredstev ali drugih dodatkov!

- Varnostno zapiralo ponovno trdno privijte na napravo.
- Vtaknite omrežni vtič v vtičnico.
- Za vklop naprave pritisnite stikalo za vklop.
Svetili morata obe kontrolni lučki.
- Po ca. 8 minutah oranžna kontrolna lučka - gretje ugasne.
Parni čistilnik je pripravljen za uporabo.

Izklop naprave

- Za izklop naprave pritisnite stikalo za izklop.
- Izvlecite omrežni vtič iz vtičnice.
- Pokrov vtičnice na napravi pritisnite navzdol in parni vtič izvlecite iz vtičnice na napravi.

Shranjevanje naprave

Slike  - 

- Šobo velike moči pritrdite na točkovno razpršilno šobo.
- Ročno šobo in točkovno razpršilno šobo natakните vsako na eno podaljševalno cev.
- Podaljševalne cevi vtaknite v velika držala za pribor.
- Okroglo krtačo vtaknite v srednja držala za pribor.
- Talno šobo obesite v parkirno držalo.
- Gibko parno cev navijte okoli podaljševalnih cevi in parno pištolo vtaknite v talno šobo.

Uporaba pribora

Pomembni napotki za uporabo

Osvežitev tekstila

Pred obdelavo s parnim čistilcem vedno preverite odpornost tekstila na skritem mestu: Najprej naparite, nato pustite, da se posuši in nato preverite spremembe barv in oblike.

Čiščenje prevlečenih ali lakiranih površin

Pri čiščenju lakiranih ali plastificiranih površin kot npr. kuhinjsko in stanovanjsko pohištvo, vrata, parket, se lahko vosek, politura za pohištvo, plastificiranja ali barve raztopijo ali nastanejo madeži. Pri čiščenju teh površin naparite krpo in z njo obrišite površine.

Pozor

Pare nikoli ne usmerite proti zalepljenim robovom, ker nalepek lahko popusti. Naprave ne uporabljajte za čiščenje nelakiranih lesenih ali parketnih tal.

Čiščenje stekla

Okenške šipe pri nizkih zunanjih temperaturah predhodno segrejte, predvsem pozimi, tako da celotno stekleno površino rahlo naparite. Tako preprečite napetosti na površini, ki lahko vodijo do loma stekla.

Nato površino oken očistite z ročno šobo in prevleko. Za odstranjevanje vode uporabite brisalec stekla ali površino do suhega obrišite.

Pozor

Pare ne usmerjajte na lakirana mesta okenškega okvirja, da jih ne poškodujete.

Parna pištola

Parno pištolo lahko uporabljate tudi brez pribora, na primer:

- za odstranjevanje vonjev in gub na visečih oblačilih tako, da jih naparite z oddaljenosti 10-20 cm.
- za razpraševanje rastlin. Pri tem vzdržujte oddaljenost 20-40 cm.
- za vlažno brisanje prahu tako, da se krpa na hitro napani in se z njo obriše preko pohištva.

Točkovna razpršilna šoba

Bližje kot je le-ta umazanemu mestu, večji je učinek čiščenja, ker sta temperatura in para na izstopu iz šobe najvišja. Še posebej praktično za čiščenje težko dostopnih mest, fug, armatur, odtokov, umivalnikov, WC-jev, žaluzij ali grelnih teles. Močne obloge vodnega kamna se lahko pred čiščenjem s paro nakapajo s kisom ali citronsko kislino, pustite delovati 5 minut, nato obdelajte s paro.

Okrogla krtača

Okrogla krtača se kot dopolnitev montira direktno na točkovno razpršilno šobo. S krtačenjem je mogoče tako lažje odstraniti trdovratne umazanije.

Pozor

Ni primerno za čiščenje občutljivih površin.

→ Slika 

Okroglo krtačo pritrdite na točkovno razpršilno šobo.

Močna šoba

Šoba velike moči se kot dopolnitev montira direktno na točkovno razpršilno šobo.

Šoba velike moči povečuje hitrost izhajanja pare. Zato je zelo primerna za čiščenje posebej trdovratne umazanije, izpihovanje kotov, fug itd.

→ Slika 

Šobo velike moči pritrdite na točkovno razpršilno šobo ustrezno okrogli krtači.

Ročna šoba

Prevleko iz frotirja prevlecite preko ročne šobe. Posebej primerna za majhne perljive površine, kabine za prhanje in ogledala.

Talna šoba

Primerno za vse perljive stenske in talne obloge, npr. kamnita tla, ploščice in PVC-tla. Na zelo umazanih površinah delajte počasi, da para lahko deluje dalj časa.

Opozorilo: *Ostanki čistilnih sredstev ali negovalne emulzije, ki se še nahajajo na površinah za čiščenje, bi lahko pri parnem čiščenju povzročili trakaste maroge, ki pa pri večkratni uporabi izginejo.*

→ Slika 

Krpo za tla pritrdite na talno šobo.

- 1 Krpo za tla vzdolžno preganite in nanjo položite talno šobo.
- 2 Odprite sponke.
- 3 konce krpe položite v odprtine in trdno napnite.
- 4 Zaprite sponke.

Pozor

Ne vstavljajte prstov med sponke.

Parkiranje talne šobe

→ Slika 

Ob prekinitvi dela talno šobo obesite v parkirno držalo.

Šoba za pranje oken

Uporaba:

- okna, ogledala
 - steklene površine na kabinah za prhanje
 - druge gladke površine
- Pred prvim čiščenjem s šobo za pranje oken opravite osnovno odstranjevanje maščob z ročno šobo in prevleko iz frotirja.
- Steklo površino enakomerno napolnite z oddaljenosti približno 20 cm.
- Z gumijastim nastavkom vlecite po stekleni površini v progah od zgoraj navzdol. Po vsaki končani progi obrišite gumijasti nastavek in spodnji okenski rob s suho krpo.

Likalnik

⚠ Nevarnost

■ *Parnega tlačnega likalnika se ne sme uporabljati, če je padel na tla, če izkazuje vidne poškodbe ali ne tesni.*

■ **Vroč parni tlačni likalnik in vroč parni curek!** *Druge osebe opozorite na nevarnost opeklin. Parnega curka nikoli ne usmerjajte proti ljudem ali živalim (nevarnost opeklin). Vroč parni tlačni likalnik ne sme priti v stik z električnimi vodniki ali gorljivimi predmeti.*

⚠ Opozorilo

■ *Parni tlačni likalnik in njegov priključni kabel morajo biti med segrevanjem ali ohlajanjem izven dosega otrok, ki so mlajši od 8 let.*

■ *Parni tlačni likalnik je potrebno uporabljati in odstavljati na stabilni podlagi.*

Opozorilo: *Priporočamo uporabo KÄRCHER likalne mize z aktivnim sesanjem pare (2.884-933.0). Ta likalna miza je optimalno usklajena z napravo, ki ste jo kupili. S tem se bistveno olajša in pospešuje likanje. V vsakem primeru je potrebno likalno mizo uporabljati z mrežasto likalno podlago, ki prepušča paro.*

→ Parni vtič likalnika čvrsto vtaknite v vtičnico na napravi. Pri tem se mora vtič slizno zaskočiti.

→ Zagotovite, da se v kotlu parnega čistilnika nahaja sveža vodovodna voda.

→ Parni čistilnik zaženite, kot je opisano.

→ Počakajte, dokler ni parni čistilnik pripravljen za uporabo.

Parno likanje

S paro se lahko lika vse vrste tekstila. Občutljive tkanine ali napise likajte na hrbtni strani oz. v skladu s podatki proizvajalca.

Opozorilo: *Za te občutljive tekstile priporočamo uporabo KÄRCHER-jeve neoprijemljive likalne površine BE 6006 (naroč. št. 2.860-142.0).*

→ Regulator temperature likalnika nastavljajte znotraj zasenčenega območja (•••/MAX).

→ Takoj ko kontrolna lučka gretja likalnika ugasne, se lahko začne z likanjem.

Napotek: Likalna plošča mora biti vroča, da se para ne bi kondenzirala na plošči in kapljala na perilo.

- Aktivirajte stikalo za paro zgoraj in stikalo za paro spodaj.
- **Intervalno izparevanje:** Pritisnite stikalo za paro. Para izstopa dokler je stikalo pritisnjeno.
- **Stalno izparevanje:** Zaskočni patent za stikalo za paro potegnite nazaj, da se zaskoči. Para neprestano izhaja. Za sprostitvev pritisnite zaskočni patent naprej.
- Ob začetku likanja ali po prekinitvi likanja usmerite prvi sunek pare na krpo, dokler para ne izhaja enakomerno.
- Likalnik lahko za parjenje zaves, oblek itd. držite v navpičnem položaju.

Suho likanje

Opozorilo: Tudi pri suhem likanju se mora v kotlu nahajati voda.

- Nastavite temperaturni regulator likalnika ustrezno Vašemu oblačilu.

•	Sintetika
••	Volna, svila
•••	Bombaž, platno

Opozorilo: Upoštevajte navedbe za likanje in pranje na Vašem oblačilu.

- Takoj ko kontrolna lučka gretja likalnika ugasne, se lahko začne z likanjem.

Nega in vzdrževanje

⚠ Nevarnost

Vzdrževalna dela lahko opravljate le, če je omrežni vtič izvlečen iz vtičnice in parni čistilec ohlajen.

Spiranje kotla

Kotel parnega čistilca spirajte najmanj po vsakem 10. polnjenju z vodo.

- Kotel napolnite z vodo in ga močno pretresite. S tem se ločijo ostanke vodnega kamna, ki so se usedli na dno kotla.
- Obstoječo vodo popolnoma izpraznite iz kotla (poglejte sliko ■).

Odstranjevanje vodnega kamna iz kotla

Napotek: Pri kontinuirani uporabi običajne destilirane vode odstranjevanje vodnega kamna iz kotla ni potrebno.

Ker se na stene kotla prijema vodni kamen, priporočamo odstranjevanje vodnega kamna v sledečih obdobjih:

Območje trdote	° dH	mmol/l	KF
I mehko	0-7	0-1,3	55
II srednje	7-14	1,3-2,5	45
III trdo	14-21	2,5-3,8	35
IV zelo trdo	>21	>3,8	25

Napotek: Trdoto svoje vode lahko preverite pri svojem podjetju za oskrbo z vodo ali mestnem komunalnem podjetju.

- Izvlecite omrežni vtič iz vtičnice.
- Pustite, da se naprava ohladi.
- Odvijte varnostno zapiralo z naprave.
- Obstoječo vodo popolnoma izpraznite iz kotla (poglejte sliko ■).

⚠ Opozorilo

Da izključite poškodbe naprave, uporabljajte izključno izdelke, ki jih dovoljuje proizvajalec KÄRCHER.

- Za odstranjevanje vodnega kamna uporabljajte KÄRCHER palčke za odstranjevanje vodnega kamna (Naroč.-št. 6.295-047). Pri pripravljanju raztopine za odstranjevanje vodnega kamna upoštevajte napotke za doziranje na embalaži.

Pozor

Ob polnjenju in praznjenju parnega čistilca bodite previdni. Raztopina odstranjevalca vodnega kamna lahko poškoduje občutljive površine.

- Raztopino odstranjevalca vodnega kamna nalijte v kotel in jo pustite delovati približno 8 ur.

⚠ Opozorilo

Med odstranjevanjem vodnega kamna na napravo ne privijte varnostnega zapirala. Parnega čistilca ne uporabljajte, dokler se v kotlu še nahaja sredstvo za odstranjevanje vodnega kamna.

- Po 8 urah popolnoma izlijte raztopino sredstva za odstranjevanje vodnega kamna. V kotlu naprave se še nahaja ostanek raztopine, zaradi tega kotel dva- do trikrat izperite z mrzlo vodo in na tak način odstranite ostanke sredstva za odstranjevanje vodnega kamna.
- Obstoječo vodo popolnoma izpraznite iz kotla (poglejte sliko **III**).

Čiščenje pribora

Napotek: *Krpa za pranje tal in prevleka iz frotirja sta že oprani in se lahko takoj uporabita za delo s parnim čistilcem.*

- Umazane krpe za pranje tal in prevleke iz frotirja perite v pralnem stroju pri temperaturi do 60°C. Ne uporabljate mehčalca, da krpam omogočite dobro pobiranje umazanije. Krpe so primerne za sušenje v sušilniku.

Pomoč pri motnjah

Motnje imajo pogosto enostavne vzroke, ki jih lahko sami odpravite s pomočjo naslednjega pregleda. V primeru dvomov ali pri motnjah, ki tukaj niso navedene, se obrnite na pooblaščen servisno službo.

⚠ Nevarnost

Vzdrževalna dela lahko opravljate le, če je omrežni vtič izvlečen iz vtičnice in parni čistilec ohlajen.

Popravila na napravi lahko izvaja le pooblaščen servisna služba.

Daljši čas segrevanja

V parnem kotlu se je nabral vodni kamen

- Iz parnega kotla odstranite vodni kamen.

Ni pare

V parnem kotlu ni vode

- Izklopite napravo.
- Glejte „Dolivanje vode“ (stran. 9).

Parne ročice ni mogoče pritisniti

Parna ročica je zavarovana z zapiralom / zaščito za otroke.

- Izbirno stikalo za količino pare postavite naprej.

Parni tlačni likalnik "pljuva" vodo!

- Regulator temperature postavite na stopnjo ...
- Kotliček parnega čistilnika izplaknite ali odstranite vodni kamen.

Po likalnih odmorih iz parnega tlačnega likalnika kaplja voda.

Pri daljših prekinitvah likanja lahko para v parnem vodu kondenzira.

- Prvi parni curek usmerite na posebno krpo.

Visok iznos vode

Parni kotliček prepoln

- Parno pištolo tako dolgo pritiskajte, dokler ne izstopa manj vode.

V parnem kotlu se je nabral vodni kamen

- Iz parnega kotla odstranite vodni kamen.

Tehnični podatki

Električni priključek

Napetost	220-240 V 1~50/60 Hz
----------	-------------------------

Razred zaščite	I
----------------	---

Stopnja zaščite	IPX4
-----------------	------

Podatki o zmogljivosti

Ogrevalna moč	1800 W
---------------	--------

Ogrevalna moč likalnika	700 W
-------------------------	-------

Maks. delovni tlak	0,35 MPa
--------------------	----------

Čas ogrevanja	6 minut
---------------	---------

Količina pare

- Stalno izparevanje	50 g/min
----------------------	----------

- Sunek pare max.	110 g/min
-------------------	-----------

Mere

Parni kotliček	1,0 l
----------------	-------

Teža (brez pribora)	3,1 kg
---------------------	--------

Širina	250 mm
--------	--------

Dolžina	382 mm
---------	--------

Višina	256 mm
--------	--------

Pridržana pravica do tehničnih sprememb!

Spis treści

Instrukcje ogólne	PL	5
Opis urządzenia	PL	6
Skrócona instrukcja obsługi	PL	6
Wskazówki bezpieczeństwa	PL	6
Działanie	PL	8
Zastosowanie wyposażenia	PL	10
Czyszczenie i konserwacja	PL	13
Usuwanie usterek	PL	13
Dane techniczne	PL	14

Instrukcje ogólne

Szanowny Kliencie!



Przed pierwszym użyciem urządzenia należy przeczytać oryginalną instrukcję obsługi, postępować według jej wskazań i zachować ją do późniejszego wykorzystania lub dla następnego użytkownika.

Użytkowanie zgodne z przeznaczeniem

Oczyszczacz parowy przeznaczony jest wyłącznie do stosowania w gospodarstwach domowych.

Urządzenie przeznaczone jest do czyszczenia przy użyciu pary i można je używać z zastosowaniem odpowiedniego wyposażenia opisanego w niniejszej instrukcji obsługi. Nie wymagane jest użycie środka czyszczącego. Przestrzegać należy zwłaszcza przepisów bezpieczeństwa.

Symbole w instrukcji obsługi

Niebezpieczeństwo

Przy bezpośrednim niebezpieczeństwie, prowadzącym do ciężkich obrażeń ciała lub do śmierci.

Ostrzeżenie

Przy możliwości zaistnienia niebezpiecznej sytuacji mogącej prowadzić do ciężkich obrażeń ciała lub śmierci.

Uwaga

Przy możliwości zaistnienia niebezpiecznej sytuacji mogącej prowadzić do lekkich obrażeń ciała lub szkód materialnych.

Symbole na urządzeniu



Para

UWAGA - niebezpieczeństwo oparzenia



UWAGA – Przeczytać instrukcję obsługi!



Ochrona środowiska



Materiały użyte do opakowania nadają się do recyklingu. Opakowania nie należy wrzucać do zwykłych pojemników na śmieci, lecz do pojemników na surowce wtórne.



Zużyte urządzenia zawierają cenne surowce wtórne, które powinny być oddawane do utylizacji. Z tego powodu należy usuwać zużyte urządzenia za pośrednictwem odpowiednich systemów utylizacji.

Wskazówki dotyczące składników (REACH)

Aktualne informacje dotyczące składników znajdują się pod:

www.kaercher.com/REACH

Zakres dostawy

Zakres dostawy urządzenia przedstawiony jest na opakowaniu. Podczas rozpakowywania urządzenia należy sprawdzić, czy w opakowaniu znajdują się wszystkie elementy.

W przypadku stwierdzenia braków w akcesoriach lub uszkodzeń przy transporcie należy zwrócić się do dystrybutora.

Części zamienne

Stosować wyłącznie oryginalne części zamienne firmy KÄRCHER. Lista części zamiennych znajduje się na końcu niniejszej instrukcji obsługi.

Gwarancja

W każdym kraju obowiązują warunki gwarancji określone przez odpowiedniego lokalnego dystrybutora. Ewentualne usterki urządzenia usuwane są w okresie gwarancji bezpłatnie, o ile spowodowane są błędem materiałowym lub produkcyjnym. W sprawach napraw gwarancyjnych prosimy kierować się z dowodem zakupu do dystrybutora lub do autoryzowanego punktu serwisowego.

(Adres znajduje się na odwrocie)

Opis urządzenia

W niniejszej instrukcji obsługi opisane jest maksymalne wyposażenie. W zależności od modelu istnieją różnice w zakresie dostawy (patrz opakowanie).

➔ **Ilustracje, patrz strony rozkładane!**



- A1 gniazdo urządzenia z osłoną
- A2 Kontrolka - Ogrzewanie (POMARAŃCZOWA)
- A3 Kontrolka (zielona) – włączone zasilanie
- A4 Włącz wyłącznik
- A5 Wyłącz wyłącznik
- A6 Zawór bezpieczeństwa
- A7 Uchwyt na akcesoria
- A8 Uchwyt postojowy do dyszy podłogowej
- A9 Przewód zasilający z wtyczką
- A10 Wirniki (2 sztuki)
- A11 Kółko skrętne
- B1 pistolet parowy
- B2 przycisk odblokowujący
- B3 Przełącznik preselekcyjny ilości pary (z zabezpieczeniem przed dziećmi)
- B4 Dźwignia parowania
- B5 wąż pary
- B6 wtyczka przewodu parowego
- C1 dysza ze strumieniem punktowym
- C2 szczotka okrągła
- C3 Dysza Power
- D1 dysza ręczna
- D2 nakładka frotte
- E1 Rury przedłużające (2 szt.)
- E2 przycisk odblokowujący
- F1 Ssawka podłogowa
- F2 klamry mocujące

F3 ścierka do podłóg

G1 ściągaczka do szyb

Opcja

H1 Ciśnieniowe żelazko parowe

H2 Wyłącznik pary (dół)

H3 Kontrolka - Ogrzewanie (POMARAŃCZOWA)

H4 Wyłącznik pary (górze)

H5 Blokada wyłącznika pary

H6 regulator temperatury

H7 wtyczka przewodu parowego

Skrócona instrukcja obsługi

➔ **Rysunki patrz strona 2**

- 1 Odkręcić zamknięcie bezpieczeństwa i napełnić oczyszczacz parowy maks. 1 litrem wody.
- 2 Wkręcić zamknięcie bezpieczeństwa.
- 3 Wtyczkę przewodu parowego wetknąć do gniazda urządzenia.
- 4 Podłączyć urządzenie do zasilania.
Włączenie urządzenia
Świeci zielona i pomarańczowa kontrolka.
- 5 Odczekać, aż zgaśnie pomarańczowa lampka kontrolna.
- 6 Odpowiedni element wyposażenia osadzić na pistolecie parowym.
Urządzenie jest gotowe do pracy.

Wskazówki bezpieczeństwa

⚠ **Niebezpieczeństwo**

- *Eksploatacja urządzenia w miejscach zagrożonych wybuchem jest zabroniona.*
- *Podczas użytkowania urządzenia w obszarach zagrożonych należy przestrzegać stosownych przepisów bezpieczeństwa.*
- *Nie używać urządzenia w basenach pływackich, zawierających wodę.*
- *Nie można używać urządzenia do czyszczenia urządzeń elektrycznych np. piekarników, okapów kuchennych, kuchenek mikrofalowych, telewizorów, lamp, suszarek, grzejników elektrycznych itd.*

- *Przed użyciem urządzenia i akcesoriów należy sprawdzić ich stan. Jeżeli stan techniczny budzi zastrzeżenia, to sprzętu takiego nie wolno używać. Szczególnie należy sprawdzić przewód sieciowy, zamknięcie bezpieczeństwa i przewód parowy.*
 - *W przypadku uszkodzenia przewodu zasilającego niezwłocznie zlecić jego wymianę przez autoryzowany serwis lub wykwalifikowanego elektryka.*
 - *Uszkodzony przewód parowy należy niezwłocznie wymienić. Wolno stosować tylko zalecane przez producenta przewody parowe (numer katalogowy patrz Specyfikacja części zamiennych).*
 - *Nigdy nie dotykać wtyczki ani gniazdka mokrymi rękami.*
 - *Nie czyścić parą przedmiotów zawierających materiały szkodliwe dla zdrowia (np. azbest).*
 - *Nigdy nie dotykać ręką strumienia pary z małej odległości, ani nie kierować go na ludzi, ani na zwierzęta (grozi poparzeniem).*
- ⚠ Ostrzeżenie**
- *Urządzenie można podłączyć jedynie do przyłącza elektrycznego wykonane przez elektryka zgodnie z normą IEC 60364.*
 - *Urządzenie podłączać jedynie do prądu zmiennego. Napięcie musi być zgodne z napięciem podanym na tabliczce znamionowej urządzenia.*
 - *W pomieszczeniach wilgotnych, np. w łazienkach, urządzenie należy przyłączyć do gniazdek posiadających w swoich obwodach wyłącznik różnicowo-prądowy.*
 - *Nieodpowiednie przedłużacze mogą być niebezpieczne. Używać tylko przedłużacza chronionego przed wodą bryzgową przekroju wynoszącym co najmniej 3x1 mm².*
 - *Połączenie wtyku sieciowego i przedłużacza nie może leżeć w wodzie.*
- *Przy zastępowaniu złączek przy przewodzie zasilającym i przedłużaczu należy zabezpieczyć ochronę przed wodą bryzgową oraz odpowiednią wytrzymałość mechaniczną.*
 - *Użytkownik ma obowiązek używania urządzenia zgodnie z jego przeznaczeniem. Podczas pracy musi on uwzględniać warunki panujące w otoczeniu i uważać na osoby znajdujące się w pobliżu.*
 - *Niniejsze urządzenie może być obsługiwane przez dzieci od 8 roku życia i przez osoby o ograniczonych możliwościach fizycznych, sensorycznych i mentalnych albo takie, którym brakuje doświadczenia i wiedzy na temat jego używania, jeżeli są one nadzorowane lub otrzymały wskazówki na temat bezpiecznego użytkowania urządzenia i połączonych z tym niebezpieczeństw. Dzieci nie mogą się bawić tym urządzeniem. Czyszczenie i konserwacja nie może być przeprowadzana przez dzieci bez nadzoru.*
 - *Pracującego urządzenia nigdy nie pozostawiać bez nadzoru.*
 - *Uważać przy czyszczeniu ścian pokrytych kafelkami z gniazdami wtykowi.*
- Uwaga**
- *Nie dopuścić do uszkodzenia kabla sieciowego lub przedłużacza w wyniku np. zgniecenia, załamania, szarpnięcia, przejechania po nim itp. Przewody sieciowe chronić przed wysokimi temperaturami, olejem i ostrymi krawędziami.*
 - *Do zbiornika wody nigdy nie wlewać rozpuszczalników ani cieczy zawierających rozpuszczalniki lub stężone kwasy (np. środki czyszczące, rozpuszczalnik benzynowy do farb i aceton), ponieważ atakują one materiały użyte w urządzeniu.*
 - *Urządzenie musi stać na stabilnym podłożu.*
 - *Używać wzgl. przechowywać urządzenie jedynie zgodnie z opisem wzgl. według rysunku!*
 - *Nie blokować dźwigni włącznika pary przy pracy.*

- *Chronić urządzenie przed deszczem. Nie magazynować pod gołym niebem.*

Zabezpieczenia

Uwaga

Zabezpieczenia chronią użytkownika i nie wolno ich modyfikować ani obchodzić.

Czyszczenie podłóg

Zaleca się przed użyciem oczyszczacza parowego zamieść lub odkurzyć podłogę. W ten sposób uwalnia się podłogę od kurzu wzgl. luźnych cząsteczek już przed wilgotnym czyszczeniem.

Regulator ciśnienia

Podczas pracy regulator ciśnienia utrzymuje możliwie stałe ciśnienie w zbiorniku. Po osiągnięciu maksymalnego ciśnienia roboczego w zbiorniku grzałka wyłącza się i włącza się ponownie przy spadku ciśnienia w zbiorniku na skutek poboru pary.

Termostat zabezpieczający

W przypadku awarii regulatora ciśnienia i termostatu w kotle i przegrzania się urządzenia zostanie wyłączone przez termostat zabezpieczający. W celu zresetowania termostatu bezpieczeństwa należy zwrócić się do serwisu KÄRCHER.

Zamknięcie bezpieczeństwa

Zawór bezpieczeństwa stanowi zamknięcie pozwalające utrzymać ciśnienie w zbiorniku. W przypadku uszkodzenia regulatora ciśnienia i wytworzenia się nadciśnienia w zbiorniku, w zamknięciu bezpieczeństwa otwiera się zawór nadciśnieniowy i para uchodzi przez zamknięcie na zewnątrz.

Przed ponownym uruchomieniem urządzenia proszę zwrócić się do właściwego serwisu KÄRCHER.

Działanie

- Ilustracje, patrz strony rozkładane!



Montaż akcesoriów

Rysunek **A**

- Włożyć i unieruchomić w zapadce kółko skrętne i kółka transportowe.
- Otworzyć osłonę gniazda urządzenia.
- Wtyczkę przewodu parowego mocno wetknąć w gniazdo urządzenia. Wtyczki musi się przy tym w słyszalny sposób zatrzasnąć.

W celu rozłączenia: Nacisnąć w dół osłonę gniazda urządzenia i wyjąć wtyczkę przewodu parowego z gniazda urządzenia.

Rysunek **B** + **C**

- Połączyć akcesoria (patrz rozdział „Zastosowanie wyposażenia”) przy użyciu pistoletu parowego. W tym celu otwartą końcówkę elementu nasadzić na pistolet parowy i nasunąć tak daleko, aż przycisk odblokowujący pistolet parowego się zaczepli.

Rysunek **D**

- W razie potrzeby użyć rurek przedłużających. W tym celu połączyć jedną lub obydwie rurki przedłużające z pistoletem parowym. Na wolny koniec rury przedłużającej nasunąć żądany element wyposażenia.

Zdejmowanie akcesoriów

⚠ Niebezpieczeństwo

Przy odłączaniu elementów wyposażenia może wyciekać gorąca woda! Nigdy nie odłączać akcesoriów, gdy wydobywa się para – grozi to poparzeniem!

- Ustawić przełącznik preselekcyjny do tyłu (dźwignia włącznika pary zablokowana).
- Rysunek **E**
W celu odłączenia elementów wyposażenia należy nacisnąć przycisk odblokowujący i pociągnąć elementy w przeciwnych kierunkach.

Napełnianie wodą

Wskazówka: W przypadku stałego stosowania dostępnej w handlu wody destylowanej odkamienianie zbiornika nie jest konieczne.

Uwaga

Nie używać wody kondensacyjnej z suszarki do bielizny!

Nie wlewać środków czyszczących ani innych dodatków!

- Odkręcić od urządzenia zamknięcie bezpieczeństwa.
- Wylać całą wodę z kotła (patrz rysunek III).
- Wlać do zbiornika maks. 1 litra świeżej wody wodociągowej.

Wskazówka: Ciepła woda skraca czas nagrzewania.

- Ponownie mocno przykręcić zamknięcie bezpieczeństwa do urządzenia.

Włączenie urządzenia

- Ustawić urządzenie na stabilnym podłożu.

Uwaga

W czasie czyszczenia nie można nosić urządzenia.

- Wtyczkę sieciową włożyć do gniazdka.
 - Nacisnąć przycisk Włącz/wyłącznik, aby włączyć urządzenie.
- Obydwie kontrolki muszą się świecić.

Uwaga

Włączyć urządzenie tylko wtedy, gdy w zbiorniku znajduje się woda. W przeciwnym razie może dojść do przegrzania urządzenia (patrz "Usuwanie usterek").

- Po ok. 8 minutach pomarańczowa kontrolka ogrzewania gaśnie. Urządzenie jest gotowe do pracy.

Regulacja ilości pary

Przy użyciu przełącznika preselekcyjnego reguluje się wydostającą się ilość pary. Przełącznik preselekcyjny posiada trzy ustawienia:



Maksymalna ilość wody



Zredukowana ilość pary



Brak pary - zabezpieczenie przed dziećmi

Wskazówka: W tym położeniu nie można użyć dźwigni włącznika pary.

- Ustawić przełącznik preselekcyjny na żadaną ilość pary.
- Nacisnąć dźwignię włącznika pary, kierując pistolet parowy najpierw na ścierczkę, aż para zacznie wydobywać się równomiernie.

Wskazówka: Podczas użytkowania grzałka włącza się regularnie, tak aby utrzymać ciśnienie w zbiorniku. Wtedy świeci się pomarańczowa kontrolka ogrzewania.

Uzupełnianie wody

W zbiorniku należy uzupełnić ilość wody, gdy przy pracy zmniejsza się przepływ pary, a na końcu para nie wydobywa się wcale.

Wskazówka: Zamknięcia bezpieczeństwa nie można otworzyć, dopóki w zbiorniku panuje jeszcze choćby niewielkie ciśnienie.

- Trzymać wciśniętą dźwignię włącznika pary, aż przestanie wydobywać się para. W zbiorniku nie ma już ciśnienia.
- Nacisnąć przycisk Wyłącz/wyłącznik, aby wyłączyć urządzenie.
- Wyciągnąć wtyczkę z gniazdka.
- Odkręcić od urządzenia zamknięcie bezpieczeństwa.

⚠ Niebezpieczeństwo

Podczas otwierania zaworu bezpieczeństwa ze zbiornika może ujść resztką pary. Ze względu na niebezpieczeństwo oparzenia zawór bezpieczeństwa należy otwierać ostrożnie.

- Wlać do zbiornika maks. 1 litra świeżej wody wodociągowej.

⚠ Niebezpieczeństwo

Przy nagrzanym zbiorniku istnieje niebezpieczeństwo oparzenia, ponieważ woda przy napełnianiu może przyskać. Nie wlewać środków czyszczących ani innych dodatków!

- Ponownie mocno przykręcić zamknięcie bezpieczeństwa do urządzenia.
- Wtyczkę sieciową włożyć do gniazdka.
- Nacisnąć przycisk Włącz wyłącznik, aby włączyć urządzenie. Obydwie kontrolki muszą się świecić.
- Po ok. 8 minutach pomarańczowa kontrolka ogrzewania gaśnie. Urządzenie jest gotowe do pracy.

Wyłączanie urządzenia

- Nacisnąć przycisk Wyłącz wyłącznik, aby wyłączyć urządzenie.
- Wyciągnąć wtyczkę z gniazdka.
- Pokrywą gniazda urządzenia nacisnąć w dół i wyjąć wtyczkę przewodu parowego.

Przechowywanie urządzenia

Rysunki **G** - **H**

- Dyszę Power zamocować na dyszy ze strumieniem punktowym.
- Nałożyć dyszę ręczną i dyszę ze strumieniem punktowym na rurki przedłużające.
- Nałożyć rurki przedłużające na wielkie uchwyty na akcesoria.
- Nałożyć szczotkę okrągłą na średni uchwyt na akcesoria.
- Zawiesić dyszę podłogową w pozycji parkowania.
- Okręcić przewód parowy o rurki przedłużające, a pistolet parowy włożyć do dyszy podłogowej.

Zastosowanie wyposażenia

Ważne zasady użytkowania

Odświeżanie tekstyliów

Przed użyciem urządzenia parowego do czyszczenia tekstyliów należy zawsze najpierw w niewidocznym miejscu sprawdzić odporność tych materiałów na parę: Najpierw zwilżyć parą, następnie pozostawić do wyschnięcia, a potem sprawdzić, czy nie miały miejsca zmiany w kolorze lub kształcie.

Czyszczenie powierzchni powlekanych lub lakierowanych

Przy czyszczeniu mebli kuchennych i pokojowych, drzwi, parkietów, powierzchni lakierowanych lub powlekanych tworzywem sztucznym mogą się oddzielić wosk, politura meblowa, okładzina z tworzywa sztucznego albo farba wzgl. mogą powstać plamy. Przy czyszczeniu tych powierzchni należy krótko naparować ścierkę, a następnie wytrzeć nią meble.

Uwaga

Nie kierować pary na oklejone krawędzie, ponieważ okleina może się odkleić. Nie używać urządzenia do czyszczenia nielakierowanych podłóg drewnianych ani parkietowych.

Czyszczenie szkła

Przy niskich temperaturach zewnętrznych, przede wszystkim w zimie, należy ogrzać szybę okienną, lekko zwilżając parą powierzchnię szyby. W ten sposób unika się naprężenia powierzchni, które może prowadzić do pęknięcia szyby.

Następnie należy wyczyścić powierzchnię okna za pomocą dyszy ręcznej i powłoki. Do usunięcia wody należy użyć ściągaczki do okien lub wytrzeć powierzchnie do sucha.

Uwaga

Nie kierować pary na lakierowane miejsca ramy okiennej, by ich nie uszkodzić.

Pistolet parowy

Pistoletu parowego można używać bez żadnych akcesoriów, np.

- do usuwania zapachów i fałdów z wiszących ubrań, kierując na nie parę z odległości 10-20 cm.
- do odkurzania roślin. Tutaj należy zachowywać odległość od 20-40 cm.
- do wilgotnego wycierania kurzów, ściereczkę lekko zwilżając parą, a następnie wycierając nią meble.

Dysza ze strumieniem punktowym

Im bliżej znajduje się ona od zanieczyszczonego miejsca, tym większa skuteczność czyszczenia, gdyż temperatura i stężenie pary u wylotu dyszy są najwyższe. Szczególnie praktyczne do czyszczenia trudno dostępnymi miejscami, szczelinami, armatury, odlewów, umywalk, toalet, żaluzji względnie grzejników. Silne osady kamienia można przed czyszczeniem parowym pokropić octem lub kwasem cytrynowym, pozostawić na 5 minut, a następnie wyczyścić parą.

Szczotka okrągła

Szczotkę okrągłą można jako uzupełnienie zamontować na dyszę ze strumieniem punktowym. Przez szczotkowanie można w łatwiejszy sposób usunąć silne zanieczyszczenia.

Uwaga

Nie nadaje się do czyszczenia delikatnych powierzchni.

→ Rysunek 

Zamocować szczotkę okrągłą na dyszę ze strumieniem punktowym.

Dysza Power

Dyszę Power można jako uzupełnienie zamontować na dyszę ze strumieniem punktowym.

Dysza Power zwiększa prędkość wydobywania się pary. Z tego względu dobrze nadaje się do czyszczenia szczególnie mocnych zanieczyszczeń, przedmuchiwania rogów, fug itd.

→ Rysunek 

Zamocować dyszę Power odpowiednio do szczotki okrągłej na dyszę ze strumieniem punktowym.

Dysza ręczna

Nakładkę z frotte naciągnąć na dyszę ręczną. Nadaje się szczególnie do małych powierzchni zmywalnych, kabin prysznicowych i luster.

Ssawka podłogowa

Nadaje się do wszystkich zmywalnych wykładzin podłogowych i ściennych, np. podłóg kamiennych, płytek podłogowych i podłóg z PCW. Na silnie zabrudzonych powierzchniach pracować powoli, aby para mogła działać przez dłuższy czas.

Wskazówka: *Pozostałości po środkach czyszczących lub emulsjach pielęgnacyjnych, które znajdują się jeszcze na czyszczonej powierzchni, mogą przy czyszczeniu parą prowadzić do powstawania smug, które jednak przy kilkakrotnym użyciu znikają.*

→ Rysunek 

Ścierkę do podłóg zamocować na dyszę podłogowej.

- 1 Tkaninę złożyć wzdłuż i ustawić na niej dyszę podłogową.
- 2 Otworzyć klamry mocujące.
- 3 Umieścić końcówki tkaniny w otworach.
- 4 Zamknąć klamry mocujące.

Uwaga

Nie umieszczać palców między klamrami.

Parkowanie dyszy podłogowej

→ Rysunek 

Podczas krótkich przerw w pracy zawiesić dyszę podłogową na uchwycie postojowym.

Ściągaczka do okien

Zastosowanie:

- okna, lustra
 - szklane kabiny prysznicowe
 - inne gładkie powierzchnie
- Przed pierwszym czyszczeniem za pomocą ściągaczki do okien należy wykonać odtłuszczające czyszczenie wstępne dyszą ręczną z nakładką z frotte.
- Powierzchnię szkła naparować równomiernie z odległości ok. 20 cm.

- Gumową krawędź ściągaczki do okien przeciągać po szybie od góry do dołu. Po każdym pasie suchą ściereką wycierać gumową krawędź i dolny brzeg okna.

Żelazko

⚠ Niebezpieczeństwo

- Żelazka parowego nie można używać po jego spadnięciu na ziemię, gdy wykazuje widoczne uszkodzenia lub stało się nieszczelne.
- **Gorące żelazko na parę i gorący strumień pary!** Poinformować inne osoby o ewentualnym niebezpieczeństwie poparzenia. Nigdy nie wolno kierować strumienia gorącej pary na ludzi lub zwierzęta (niebezpieczeństwo poparzenia). Nie dotykać gorącym żelazkiem przewodów elektrycznych lub przedmiotów łatwopalnych.

⚠ Ostrzeżenie

- Żelazko parowe i przewód muszą być niedostępne w trakcie jego nagrzewania lub chłodzenia dla dzieci młodszych od 8 lat.
- Żelazko parowe należy używać i odkładać na stabilnej powierzchni.

Wskazówka: Zalecamy stosowanie deski do prasowania firmy KÄRCHER z aktywnym odsysaniem pary (2.884-933.0). Ta deska do prasowania jest optymalnie dostosowana do nabytego przez Państwo urządzenia. Dzięki niemu znacznie ułatwia się i przyspiesza proces prasowania. W każdym razie należy używać deski do prasowania z przepuszczającym parę siatkowym podkładem do prasowania.

- Wtyczkę przewodu parowego żelazka mocno wetknąć do gniazda urządzenia. Wtyczka musi się przy tym w słyszalny sposób zatrzasnąć.
- Upewnić się, że w kotle oczyszczacza parowego znajduje się świeża woda wodociągowa.
- Urządzenie parowe uruchomić zgodnie z opisem.
- Zaczekać, aż oczyszczacz parowy będzie gotowy do pracy.

Prasowanie parowe

Wszystkie tekstylia można prasować parowo. Delikatne materiały lub nadruki należy prasować od tyłu lub zgodnie z zaleceniami producenta.

Wskazówka: Przy prasowaniu delikatnych tekstyliów zalecamy używanie stopy żelazka z powłoką antyadhezyjną KÄRCHER BE 6006 (nr katalog. 2.860-142.0).

- Pokręćło regulatora temperatury żelazka ustawić na punkt w zakresie kreskowym (**/MAX).
- Natychmiast po zgaśnięciu kontrolki ogrzewania żelazka można rozpocząć prasowanie.

Wskazówka: Stopa żelazka musi być gorąca, aby para nie skraplała się na stopie i nie kapała na prasowane tkaniny.
- Nacisnąć wyłącznik pary lub wyłącznik pary u dołu.
 - **Parowanie interwałowe:** Nacisnąć wyłącznik pary. Para wydostaje się na zewnątrz, jak długo naciśnięty jest wyłącznik.
 - **Parowanie ciągłe:** Pociągnąć blokadę wyłącznika pary do tyłu aż do jego zaskoczenia. Para wydostaje się w sposób ciągły. W celu zwolnienia blokady docisnąć do przodu.
- Pierwsze uderzenie pary na początku prasowania lub po przerwach w prasowaniu skierować na ściereczkę, aż para będzie wydobywała się równomiernie.
- Żelazko można także trzymać pionowo w celu naparowania firanek, odzieży itd.

Prasowanie na sucho

Wskazówka: Również przy prasowaniu sucho woda musi znajdować się w kotle.

- Ustawić regulator temperatury żelazka odpowiednio do prasowanej części garderoby.

•	Syntetyk
••	Wełna, jedwab
•••	Bawełna, len

Wskazówka: Przestrzegać wskazówek dotyczących prasowania i prania podanych na odzieży.

- Natychmiast po zgaśnięciu kontrolki ogrzewania żelazka można rozpocząć prasowanie.

Czyszczenie i konserwacja

⚠ Niebezpieczeństwo

Prace konserwacyjne można wykonywać tylko po wyjęciu wtyczki przewodu zasilającego z gniazdka i po ostygnięciu urządzenia.

Plukanie zbiornika

Zbiornik urządzenia należy płukać nie rzadziej niż po każdym 10-tym napełnieniu.

- ➔ Napełnić zbiornik wodą i mocno wstrząsać. W ten sposób oddzielają się pozostałości kamienia, które osadziły się na dnie kotła.
- ➔ Wylać całą wodę z kotła (patrz rysunek III).

Odkamienianie zbiornika

Wskazówka: W przypadku stałego stosowania dostępnej w handlu wody destylowanej odkamienianie zbiornika nie jest konieczne.

Ponieważ na ścianach zbiornika powstają osady wapienne (kamień kotłowy), zalecamy by zbiornik był odwapniany następująco (NZ = napełnienie zbiornika):

Zakres twardości	° dH	mmol/l	NZ
I miękka	0- 7	0-1,3	55
II średnia	7-14	1,3-2,5	45
III twarda	14-21	2,5-3,8	35
IV bardzo twarda	>21	>3,8	25

Wskazówka: Informacji o stopniu twardości wody udzielają lokalne przedsiębiorstwa wodociągowe.

- ➔ Wyciągnąć wtyczkę z gniazdka.
- ➔ Odczekać, aż urządzenie ostygnie.
- ➔ Odkręcić od urządzenia zamknięcie bezpieczeństwa.
- ➔ Wylać całą wodę z kotła (patrz rysunek III).

⚠ Ostrzeżenie

Należy stosować wyłącznie produkty dopuszczone przez firmę KÄRCHER, aby nie doprowadzić do uszkodzenia urządzenia.

- ➔ Do odkamieniania używać pałeczek do odkamieniania KÄRCHER (nr katalogowy 6.295-047). Przy stosowaniu roztworu odkamieniacza przestrzegać wskazówek dotyczących dozowania na opakowaniu.

Uwaga

Zachować ostrożność podczas napełniania i opróżniania parowego urządzenia czyszczącego. Roztwór odkamieniacza może uszkodzić wrażliwe powierzchnie.

- ➔ Roztwór odkamieniacza włąć do zbiornika i pozostawić, tak aby czas oddziaływania roztworu wyniósł ok. 8 godzin.

⚠ Ostrzeżenie

Podczas odkamieniania nie nakręcać zamknięcia bezpieczeństwa na urządzenie.

Nigdy nie używać urządzenia, gdy w kotle znajduje się jeszcze odkamieniacz.

- ➔ Po 8 godzinach wylać całość roztworu odkamieniacza. W kotle pozostaje jeszcze resztką roztworu, dlatego należy go przepłukać dwa do trzech razy zimną wodą, aby usunąć wszystkie pozostałości odkamieniacza.
- ➔ Wylać całą wodę z kotła (patrz rysunek III).

Pielęgnacja wyposażenia

Wskazówka: Ścierka i nakładka z frotté są uprane i mogą być od razu użyte do pracy z parowym urządzeniem czyszczącym.

- ➔ Brudne ściereki i nakładki z frotté prać w pralce w temperaturze 60°C. Nie używać płynów zmiękczających, aby ściereki były w stanie dobrze wchłonać brud. Ścierki można suszyć w suszarkach.

Usuwanie usterek

Zakłócenia mają zwykle proste przyczyny, które użytkownik może usunąć sam, korzystając z poniższego przeglądu. W razie wątpliwości lub nie wymienionych tutaj awarii należy się zwrócić do autoryzowanego serwisu.

⚠ Niebezpieczeństwo

Prace konserwacyjne można wykonywać tylko po wyjęciu wtyczki przewodu zasilającego z gniazdka i po ostygnięciu urządzenia.

Do naprawy urządzenia uprawniony jest tylko autoryzowany serwis.

Długi czas nagrzewania

Zbiornik parowy jest pokryty kamieniem

→ Usunąć kamień ze zbiornika.

Brak pary

Brak wody w zbiorniku parowym.

→ Wyłączyć urządzenie.

→ Por. „Uzupełnianie wody“ (strona 9).

Dźwignia parowania nie daje się nacisnąć

Dźwignia włącznika pary jest zabezpieczona blokadą / zabezpieczeniem przed dziećmi.

→ Ustawić przełącznik preselekcyjny ilości pary do przodu.

Żelazko na parę „pluje“ wodą!

→ Ustawić regulator temperatury na zakres ...

→ Wypłukać lub usunąć osad kamienny z kotła oczyszczacza parowego.

Po przerwach w prasowaniu z żelazka parowego wydostają się krople wody.

W trakcie dłuższych przerw w prasowaniu para może ulec kondensacji w przewodzie parowym.

→ Pierwszy strumień pary należy skierować na osobną ściereczkę.

Duże zużycie wody

Kocioł parowy zbyt pełen.

→ Pistolet parowy naciskać aż do wydostawania się mniejszej ilości wody.

Zbiornik parowy jest pokryty kamieniem

→ Usunąć kamień ze zbiornika.

Dane techniczne

Zasilanie elektryczne

Napięcie 220-240 V
1~50/60 Hz

Klasa ochrony I
Stopień zabezpieczenia IPX4

Wydajność

Moc grzewcza 1800 W
Moc grzewcza żelazko 700 W
Maks. ciśnienie robocze 0,35 MPa
Czas nagrzewania 6 minut

Ilość pary

- Parowanie stałe 50 g/min
- Uderzenie pary maks. 110 g/min

Wymiary

Kocioł parowy 1,0 l
Ciężar (bez akcesoriów) 3,1 kg
szerokość 250 mm
Długość 382 mm
wysokość 256 mm

Zmiany techniczne zastrzeżone!

Cuprins

Observații generale	RO	5
Descrierea aparatului	RO	6
Instrucțiuni pe scurt	RO	6
Măsuri de siguranță	RO	6
Funcționarea	RO	8
Utilizarea accesoriilor	RO	10
Îngrijirea și întreținerea	RO	12
Remediarea defecțiunilor	RO	13
Date tehnice	RO	14

Observații generale

Mult stimat client,



Înainte de prima utilizare a aparatului dvs. citiți acest instrucțiuni original, respectați instrucțiunile cuprinse în acesta și păstrați-l pentru întrebuințarea ulterioară sau pentru următorii posesori.

Utilizarea corectă

Curățătorul cu abur este destinat exclusiv uzului casnic.

Aparatul este destinat curățării cu abur și poate fi utilizat cu accesoriile corespunzătoare, potrivit celor specificate în instrucțiunile de utilizare. Pentru curățare nu se necesită soluție de curățat. La curățare țineți cont mai ales de instrucțiunile de siguranță.

Simboluri din manualul de utilizare

Pericol

Pericol iminent, care duce la vătămări corporale grave sau moarte.

Avertisment

Posibilă situație periculoasă, care ar putea duce la vătămări corporale grave sau moarte.

Atenție

Posibilă situație periculoasă, care ar putea duce la vătămări corporale ușoare sau pagube materiale.

Simboluri pe aparat



Abur

ATENȚIE – Pericol de opărire



ATENȚIE – citiți instrucțiunile de utilizare!

Protecția mediului înconjurător



Materialele de ambalare sunt reciclabile. Ambalajele nu trebuie aruncate în gunoiul menajer, ci trebuie duse la un centru de colectare și revalorificare a deșeurilor.



Aparatele vechi conțin materiale reciclabile valoroase, care pot fi supuse unui proces de revalorificare. Din acest motiv, vă rugăm să apelați la centrele de colectare abilitate pentru eliminarea aparatelor vechi.

Observații referitoare la materialele conținute (REACH)

Informații actuale referitoare la materialele conținute puteți găsi la adresa:

www.kaercher.com/REACH

Articolele livrate

Pachetul de livrare a aparatului dvs. este ilustrat pe ambalaj. La despachetare, verificați dacă conținutul pachetului este complet. Informați imediat distribuitorul dumneavoastră dacă lipsesc părți componente sau dacă intervin defecțiuni la transport.

Piese de schimb

Utilizați numai piese de schimb KÄRCHER originale. Lista pieselor de schimb se află la sfârșitul acestor instrucțiuni de utilizare.

Garanție

În fiecare țară sunt valabile condițiile de garanție publicate de distribuitorul nostru din țara respectivă. Eventuale defecțiuni ale acestui aparat, care survin în perioada de garanție și care sunt rezultatul unor defecte de fabricație sau de material, vor fi remediate gratuit. Pentru a putea beneficia de garanție, prezentați-vă cu chitanța de cumpărare la magazin sau la cea mai apropiată unitate de service autorizată. (Pentru adresă vedeți pagina din spate)

Descrierea aparatului

În acest manual este descrisă dotarea maximă. În funcție de model pachetele de livrare pot diferi (vezi ambalajul).

➔ Pentru imagini vezi pagina interioară!



- A1 Priza aparatului, cu capac
- A2 Lampă de control – Încălzire (PORTOCALIU)
- A3 Bec de control (verde) - tensiune rețea prezentă
- A4 Comutator de pornire
- A5 Comutator de oprire
- A6 Capacul de siguranță
- A7 Suport pentru accesorii
- A8 Suport de parcare duză de podea
- A9 Cablu de rețea cu ștecher
- A10 Rotoare (2 bucăți)
- A11 Rolă de ghidare
- B1 Pistol cu abur
- B2 Buton de deblocare
- B3 Selector pentru cantitatea de abur (cu siguranță pentru copii)
- B4 Manetă aburi
- B5 Furtun de aburi
- B6 Fișă de conectare abur
- C1 Duză punctiformă
- C2 Perie cilindrică
- C3 Duză de putere
- D1 Duză manuală
- D2 Husă din frotir
- E1 Țevi de prelungire (2 bucăți)
- E2 Buton de deblocare
- F1 Duză pentru sol
- F2 Clemă de fixare
- F3 Cârpă pentru podea
- G1 Lamă geamuri

Opțiuni

- H1 Fier de călcat cu presiune de abur
- H2 Întrerupător abur (jos)
- H3 Lampă de control – Încălzire (PORTOCALIU)
- H4 Întrerupător abur (sus)
- H5 Închizător întrerupător abur
- H6 Regulator de temperatură
- H7 Fișă de conectare abur

Instrucțiuni pe scurt

➔ Pentru imagini vezi pagina 2

- 1 Deșurubați capacul de siguranță și umpleți curățătorul cu abur cu max. 1 litri de apă.
- 2 Înșurubați capacul de siguranță.
- 3 Introduceți fișa de conectare pentru abur în priza aparatului.
- 4 Introduceți ștecherul în priză. Porniți aparatul.
Becurile de control verde ½i portocaliu luminează,.
- 5 Așteptați până când lampa de control portocalie se stinge.
- 6 Conectați accesoriile la pistolul cu abur. Curățătorul cu abur este gata de utilizare.

Măsurile de siguranță

⚠ Pericol

- Este interzisă funcționarea în zone cu pericol de explozie.
- La utilizarea aparatului în zone periculoase trebuie respectate normele de securitate corespunzătoare.
- Nu utilizați aparatul în bazine de înot în care se află apă.
- Nu este permisă folosirea aparatului pentru curățarea aparatului electrocasnice, ex. cuptoare, hote, cuptoare cu microunde, televizoare, lămpi, uscătoare de păr, încălzitoare electrice etc.
- Înainte de utilizare verificați aparatul și accesoriile în privința stării corespunzătoare. Dacă starea nu este ireproșabilă, acestea nu pot fi utilizate. Verificați neapărat cablul de alimentare, capacul de siguranță și furtunul pentru abur.
- Cablul de rețea deteriorat trebuie înlocuit neîntârziat într-un atelier electric / service pentru clienți autorizat.
- Înlocuiți imediat furtunul de aburi dacă prezintă deteriorări. Se permite numai utilizarea unui furtun pentru abur recomandat de producător (pentru numărul de comandă vezi lista de piese de schimb).
- Nu apucați niciodată fișa de alimentare și priza având mâinile ude.
- Nu aplicați jetul de aburi pe obiecte care conțin substanțe dăunătoare sănătății (de ex. azbest).

- Nu atingeți jetul de aburi cu mâna de la distanță mică și nu-l îndreptați asupra persoanelor sau animalelor (pericol de arsuri).

⚠ Avertisment

- Conectarea aparatului este permisă numai la o conexiune electrică realizată conform IEC 60364, de către un electrician de specialitate.
- Aparatul se conectează numai la curent alternativ. Tensiunea trebuie să corespundă celei de pe plăcuța aparatului.
- În încăperi cu umiditate ridicată, ca de ex. băi, utilizați aparatul numai conectat la prize prevăzute cu întrerupător de protecție precomutat FI.
- Cablurile prelungitoare nepotrivate pot fi periculoase. Utilizați numai un cablu prelungitor protejat la stropirea cu apă, având un diametru minim de 3x1 mm².
- Conexiunea dintre cablul de alimentare și prelungitor nu trebuie să se afle în apă.
- La înlocuirea racordurilor de la cablul de alimentare sau prelungitor trebuie asigurate protecția la stropirea cu apă și rezistența mecanică.
- Beneficiarul are obligația de a utiliza aparatul conform prevederilor. El trebuie să țină cont de împrejurările de la fața locului și, în timpul lucrului, să fie atent la persoanele din preajmă.
- Acest aparat poate fi utilizat de către copiii de peste 8 ani și persoane cu capacități fizice, senzoriale sau mintale limitate sau de către persoane care nu dispun de experiența sau cunoștința necesară doar atunci când sunt supravegheați și au fost instruiți în prealabil în legătură cu utilizarea sigură a aparatului și cunosc pericolele legate de acesta. Nu lăsați copiii să se joace cu aparatul. Curățarea și întreținerea fierului de călcat pot fi efectuate de copii doar dacă sunt nesupravegheați.
- Aparatul nu va fi lăsat să funcționeze nesupravegheat.
- Atenție la curățarea pereților cu faianță care au prize.

Atenție

- Atenție la cablul de conectare sau la prelungitor, trebuie să fie în bună stare, nu îndoite, crăpate sau uzate, etc. Cablurile de rețea se vor proteja contra căldurii excesive, uleiurilor, muchiilor ascuțite.
- Nu introduceți niciodată în rezervorul de apă solvenți, lichizi cu conținut de solvenți sau acizi nediluati (de ex. agenți de curățare, benzină, diluant sau acetonă), deoarece acestea atacă materialele utilizate pentru construcția aparatului.
- Aparatul trebuie amplasat pe o suprafață de sprijin stabilă.
- Puneți aparatul în funcțiune și depozitați-l doar conform descrierilor și a figurilor!
- Nu blocați niciodată maneta pentru abur în timpul utilizării aparatului.
- Feriți aparatul de ploaie. Nu îl depozitați în spații deschise.

Dispozitive de siguranță

Atenție

Dispozitivele de siguranță servesc pentru protecția utilizatorului și nu este permisă modificarea sau scoaterea din funcțiune a acestora.

Curățarea suprefețelor de pardoseală

Vă recomandăm, ca înainte de a utiliza curățătorul cu abur să măturați sau să aspirați podeaua. Astfel podeaua va fi curățată de murdărie/particule libere înainte de curățarea umedă.

Regulatorul de presiune

În timpul întrebuințării, regulatorul de presiune menține presiunea rezervorului la o valoare cât mai constantă posibil. Dacă în rezervor se atinge presiunea maximă de funcționare, încălzirea este oprită. Repornirea are loc dacă scade presiunea din rezervor, ca urmare a degajării aburului.

Termostatul de siguranță

Dacă regulatorul de presiune și termostatul cazanului nu funcționează din cauza unei defecțiuni și aparatul se supraîncălzește, atunci termostatul de siguranță oprește aparatul. Pentru resetarea termostatului de siguranță, adresați-vă unui service KÄRCHER autorizat.

Capacul de siguranță

Capacul de siguranță asigură închiderea rezervorului, nepermițând aburului să iasă. Dacă s-a defectat regulatorul de presiune și în rezervor are loc o creștere excesivă a presiunii, atunci în capacul de siguranță se deschide o supapă de suprapresiune și aburul poate fi evacuat prin capac. Înainte de repunerea în funcțiune a aparatului, adresați-vă unui service KÄRCHER autorizat.

Funcționarea

→ Pentru imagini vezi pagina interioară!



Montarea accesoriilor

Figura A

- Aplicați și fixați rola de ghidare și roțile de transport.
- Deschideți capacul prizei aparatului.
- Introduceți fișa pentru abur și fixați-o în priză, fișa trebuie să se fixeze perceptibil auditiv.

Pentru deconectare: Apăsați în jos capacul prizei aparatului și trageți din priză fișa pentru abur.

Figură B + C

- Cuplați accesoriile necesare (vezi capitolul "Utilizarea accesoriilor") cu pistolul pentru abur. Pentru aceasta introduceți capătul deschis al accesoriului pe pistolul de abur și împingeți-l pe pistol până când butonul de deblocare a pistolului de abur se fixează.

Figura D

- Dacă este necesar utilizați țeava de prelungire. Pentru acesta conectați țeava sau țevile de prelungire de pistolul de abur. Împingeți accesoriul necesar pe capătul liber al țevii de prelungire.

Desprinderea accesoriilor

⚠ Pericol

În cazul detașării unor accesorii, este posibilă scurgerea picăturilor de apă fierbinte ! Nu desprindeți niciodată accesoriile în timp ce iese abur – pericol de arsuri !

- Reglați selectorul pentru cantitatea de abur în spate (maneta pentru abur este blocată).
- Figura E
Pentru desprinderea accesoriilor, apăsați butonul de deblocare și trageți pie-sele una din alta.

Umplerea cu apă

Notă: În cazul utilizării continue a apei distilate din comerț nu este necesară decalcifierea rezervorului.

Atenție

Nu utilizați apă de condens din uscătorul de rufe!

Nu introduceți soluții de curățat sau alți aditivi!

- Desfaceți capacul de siguranță.
 - Goliți complet apa rămasă în rezervor (vezi figura F).
 - Introduceți în rezervor maxim 1 litru de apă proaspătă de la robinet.
- Observație:** Apa caldă contribuie la reducerea timpului de încălzire.
- Înșurubați capacul de siguranță la loc.

Porniți aparatul

- Așezați aparatul pe o suprafață stabilă.

Atenție

Nu transportați aparatul în timpul lucrării de curățare.

- Se introduce ștecherul în priză.
- Apăsați comutatorul de pornire pentru a porni aparatul.
Ambele becuri de control trebuie să fie aprinse.

Atenție

Porniți aparatul numai, dacă în rezervor este apă. În caz contrar, aparatul se poate supraîncălzi (a se consulta posibilitățile de remediere din secțiunea Defecțiuni).

- După cca. 8 minute se stinge becul de control portocaliu – încălzire.
Curățătorul cu abur este gata de utilizare.

Reglarea cantității de abur

Cu ajutorul selectorului pentru cantitatea de abur puteți regla cantitatea de abur degajată. Selectorul are trei poziții:



cantitate de abur maximă



cantitate de abur redusă



nu se degajă aburi (protecție copii)

Observație: În această poziție maneta pentru abur nu poate fi pornit.

- Reglați selectorul pe cantitatea de abur necesară.
- Acționați maneta de aburi și orientați pistolul cu aburi întotdeauna mai întâi spre o bucată de pânză, până când are loc o degajare uniformă a aburului.
Observație: În timpul utilizării, încălzirea curățătorului cu aburi repornește din când în când, pentru a menține constantă presiunea din interiorul rezervorului. În acest interval, becul de control portocaliu (încălzire) este aprins.

Umplerea cu apă

Trebuie să completați apa din rezervor, dacă se reduce cantitatea de aburi în timpul lucrării apoi nu se mai degajă aburi.

Observație: Capacul de siguranță nu poate fi deschis atâta timp cât în rezervor mai există presiune.

- Apăsați maneta de aburi, până când nu mai ies aburi. Acum rezervorul aparatului nu mai este sub presiune.
- Apăsați comutatorul de oprire pentru a opri aparatul.
- Trageți fișa din priză.
- Desfaceți capacul de siguranță.

⚠ Pericol

În momentul deschiderii capacului de siguranță este posibil să se mai degajeze o cantitate remanentă de aburi. Deschideți cu mare grijă capacul de siguranță, deoarece există pericolul de opărire.

- Introduceți în rezervor maxim 1 litru de apă proaspătă de la robinet.

⚠ Pericol

Dacă rezervorul este fierbinte, există pericolul de opărire, deoarece apa poate stropi în timpul umplerii! Nu introduceți detergenți sau alți aditivi!

- Înșurubați capacul de siguranță la loc.
- Se introduce ștecherul în priză.
- Apăsați comutatorul de pornire pentru a porni aparatul.
Ambele becuri de control trebuie să fie aprinse.
- După cca. 8 minute se stinge becul de control portocaliu – încălzire.
Curățătorul cu abur este gata de utilizare.

Oprirea aparatului

- Apăsați comutatorul de oprire pentru a opri aparatul.
- Trageți fișa din priză.
- Apăsați în jos capacul prizei aparatului și trageți din priză fișa pentru abur.

Depozitarea aparatului

Imagini **G** - **I**

- Fixați duza de putere pe duza punctiformă.
- Introduceți duza manuală și duza punctiformă pe câte o țevă de prelungire.
- Introduceți țevile de prelungire în suportul de accesorii mare.
- Introduceți peria cilindrică în suportul de accesorii de mijloc.
- Agățați duza pentru podea în suportul de parcare.
- Înfășurați furtunul de aburi pe țevile de prelungire și introduceți pistolul de aburi în duza pentru podea.

Utilizarea accesoriilor

Indicații de utilizare importante

Reîmprospătarea textilelor

Înainte de tratarea cu curățătorul cu abur verificați întotdeauna compatibilitatea textilelor pe o suprafață acoperită. Aplicați aburul, apoi lăsați-l să se usuce și în final verificați deteriorarea culorii sau a formei.

Curățarea suprafețelor cu strat de acoperire sau lăcuite

La curățarea suprafețelor vopsite sau cu un strat din material sintetic, cum ar fi mobilierul de bucătărie și de cameră, este posibil ca stratul de ceară, lucii mobilei, stratul de acoperire din material sintetic sau vopseaua să fie deteriorate, respectiv este posibilă apariția petelor. La curățarea acestor suprafețe aburiți o cârpă și ștergeți apoi suprafața.

Atenție

Nu îndreptați aburul spre muchiile înclinate, deoarece este posibil ca locul înclinat să se desfacă. Nu utilizați aparatul pentru curățarea podelelor de lemn sau parchet netratat.

Curățarea sticlei

Dacă temperatura exterioară este scăzută, în special iarna, înainte de curățare este necesar să încălziți geamul prin aburirea ușoară a întregii suprafețe de sticlă. Prin acesta evitați apariția tensiunilor pe suprafața sticlei, care pot cauza spargerea sticlei.

La urmă curățați suprafața ferestrei cu duza de mână și husa. Pentru îndepărtarea apei utilizați o lamă pentru geamuri sau ștergeți suprafața, până se usucă.

Atenție

Nu îndreptați niciodată jetul de abur direct spre porțiunile de etanșare ale ramei ferestrei, pentru a nu deteriora acesta.

Pistol cu aburi

Puteți să utilizați pistolul cu aburi chiar și fără accesorii, de exemplu:

- Pentru îndepărtarea mirosului neplăcut și a cutelor din articolele de îmbrăcăminte, prin aburirea acestora de la o distanță de 10-20 cm.
- pentru desprăfuirea plantelor. Aplicați jetul de aburi de la o distanță de 20-40 cm.
- pentru ștergerea umedă a prafului, prin aburirea scurtă a unei cârpe și ștergerea mobilierului cu acesta.

Duză punctiformă

Cu cât țineți duza mai aproape de porțiunea murdară, cu atât crește efectul de curățare, deoarece temperatura și presiunea aburului ating valoarea maximă la ieșirea din duză. Ideal pentru curățarea locurilor greu accesibile, rosturilor, armăturilor, scurgerilor, chiuvetelor, toaletelor, jaluzelelor și a radiatoarelor. Depunerile rezistente de calcar pot fi tratate înainte de curățare cu oțet sau acid citric. Lăsați-le să acționeze timp de 5 minute, apoi curățați cu abur.

Perie cilindrică

Peria cilindrică se poate monta direct ca o completare pe duza punctiformă. Prin periere puteți îndepărta mai ușor depunerile de murdărie mai rezistente.

Atenție

Nu este potrivită pentru curățarea suprafețelor sensibile.

→ Figura 

Fixați peria cilindrică pe duza punctiformă.

Duză de putere

Duza de putere se poate monta direct ca o completare pe duza punctiformă.

Duza de forță mărește viteza de ieșire a aburului. Astfel se potrivește îndeosebi pentru îndepărtarea murdărilor deosebit de rezistente, suflarea colțurilor și a rosturilor etc.

→ Figura 

Fixați duza de putere în funcție de peria cilindrică pe duza punctiformă.

Duză manuală

Vă rugăm să trageți husa din frotir peste duza manuală. Ideal pentru curățarea suprafețelor mici, care pot fi spălate, cabine de duș sau oglinzi.

Duză pentru podea

Potrivit pentru curățarea tuturor tipurilor de acoperiri de pereți și pardoseli lavabile, de ex.: pardoseli de piatră, gresie sau PVC. Lucrați încet pe suprafețele foarte murdare, pentru ca aburul să aibă un efect mai accentuat.

Indicație: *Urme de detergenți sau emulsie de îngrijire, care se află pe suprafața de curățat pot produce un film de depunere în timpul curățării cu aburi, care însă dispare după mai multe aplicații.*

→ Figura 

Fixați cârpa pentru podea la duza pentru podea.

- 1 Împăturiți cârpa pentru podea pe lungime și așezați duza pentru podea pe acesta.
- 2 Deschideți clemele de fixare.
- 3 Introduceți capetele cârpei în deschideri.
- 4 Închideți clemele de fixare.

Atenție

Nu introduceți degetele între cleme.

Parcarea duzei pentru podea

→ Figura 

În cazul întreruperii lucrării, agățați duza pentru podea în suportul de parcare.

Lama pentru geamuri

Destinația:

- ferestre, oglinzi;
 - suprafețe din sticlă la cabinile de duș;
 - alte suprafețe netede
- Înainte de prima curățare cu lama pentru geamuri, este indicat să efectuați în prealabil o curățare pentru degresare cu ajutorul duzei de mână și al unei huse din frotir.
- Aburii uniform suprafața geamului de la o distanță de aprox. 20 cm.

→ Trageți lama de cauciuc de sus în jos peste suprafața de sticlă, pe fâșii. Când ajungeți jos, ștergeți cu o bucată de pânză lama de cauciuc și marginea de jos a ferestrei.

Fier de călcat

⚠ Pericol

- Este interzisă utilizarea fierului de călcat cu aburi dacă acesta a căzut și prezintă deteriorări vizibile și este neetanș.
- **Fierul de călcat cu abur și jetul de abur sunt fierbinți!** Atrageți atenția altor persoane cu privire la pericolul de arsuri. Nu îndreptați niciodată jetul de abur spre oameni sau animale (pericol de arsuri). Nu atingeți cabluri electrice și obiecte inflamabile cu fierul de călcat încins.

⚠ Avertisment

- Copii sub 8 ani nu pot fi lăsați în apropierea fierului de călcat cu aburi și a cablului de alimentare al acestuia în timpul încălzirii și a răcirii.
- Fierul de călcat cu aburi trebuie folosit și așezat pe o suprafață stabilă.

Observație: *Vă recomandăm să utilizați masa de călcat KÄRCHER cu aspirație activă a aburului (2.884-933.0). Această masă de călcat este optimă pentru utilizarea cu aparatul achiziționat de dvs. Ea ușurează și accelerează considerabil procesul de călcare. În orice caz, este necesar să utilizați o masă de călcat cu baza de călcare sub formă de grilaj și care permite trecerea aburului.*

→ Introduceți bine fișa pentru abur al fierului de călcat în priză. La introducerea în priză, trebuie să se audă că fișa se fixează.

→ Asigurați-vă, că în rezervorul curățătorului cu abur se află apă curată de la robinet.

→ Puneți în funcțiune curățătorul cu aburi, conform descrierii.

→ Așteptați până ce curățătorul cu aburi se află în stare de funcționare.

Călcarea cu abur

Toate materialele textile pot fi călcate cu abur. Imprimeurile sau materialele sensibile vor fi călcate pe dos, respectiv conform indicațiilor producătorului.

Indicație: Pentru materialele textile sensibile recomandăm utilizarea tălpii antiaaderente BE 6006 (nr. de comandă: 2.860-142.0) de la KÄRCHER.

- Aduceți regulatorul de temperatură al fierului de călcat în intervalul domeniului hașurat (**/MAX).
- După ce lampa de control al încălzitorului de la fierul de călcat se stinge, puteți începe călcarea.

Observație: Talpa fierului de călcat trebuie să fie fierbinte, pentru ca aburul să nu condenseze pe talpă și astfel să picure pe rufe de călcat.

- Acționați întrerupătorul pentru abur în sus sau cel pentru abur în jos.
- **Aburire în intervale:** Apăsăți întrerupătorul pentru abur. Aburul iese până când țineți întrerupătorul apăsat.
- **Aburire continuă:** Trageți închizătorul întrerupătorului în spate, până când se blochează. Aburul se degajează în continuu. Pentru eliberare împingeți închizătorul în față.
- La începutul călcării sau după pauzele de călcare îndreptați primul jet de abur spre o cârpă, până ce aburul iese uniform.
- Pentru aburirea perdelelor, a îmbrăcămintei etc., puteți să țineți fierul de călcat și în poziție verticală.

Călcarea uscată

Observație: Și în cazul călcării uscate trebuie să fie apă în rezervor.

- Reglați temperatura fierului de călcat, astfel încât să corespundă cu articolul dvs. de îmbrăcăminte.

•	Material sintetic
••	Lână, mătase
•••	Țesături de bumbac, în

Indicație: Respectați indicațiile referitoare la spălare și călcare de pe hainele dvs..

- După ce lampa de control al încălzitorului de la fierul de călcat se stinge, puteți începe călcarea.

Îngrijirea și întreținerea

⚠ Pericol

Lucrările de întreținere vor fi efectuate numai după scoaterea ștecherului din priză și răcirea curățătorului cu abur.

Spălarea rezervorului

Spălați rezervorul cel târziu după fiecare a 10-a umplere a încălzitorului.

- Umpleți rezervorul cu apă și scuturați-l bine. Astfel se îndepărtează resturile de calcar depuse pe fundul rezervorului.
- Goliți complet apa rămasă în rezervor (vezi figura ■).

Decalcifierea rezervorului

Notă: În cazul utilizării continue a apei distilate din comerț nu este necesară decalcifierea rezervorului.

Deoarece calcarul se depune și pe pereții rezervorului, vă recomandăm să decalcificați rezervorul la următoarele intervale (UR = umpleri ale rezervorului):

Domeniul de duritate	° dH	mmol/l	UR
I duritate mică	0- 7	0-1,3	55
II duritate medie	7-14	1,3-2,5	45
III duritate mare	14-21	2,5-3,8	35
IV duritate foarte mare	>21	>3,8	25

Notă: Duritatea apei de la robinet o puteți afla de la biroul de gospodărire a apelor sau de la uzina de apă.

- Trageți fișa din priză.
- Lăsați aparatul să se răcească.
- Desfaceți capacul de siguranță.
- Goliți complet apa rămasă în rezervor (vezi figura ■).

⚠ Avertisment

Pentru a evita deteriorarea aparatului, utilizați exclusiv produsele aprobate de KÄRCHER.

- Folosiți pentru decalcifiere batoanele de decalcifiere KÄRCHER (nr. comandă 6.295-047). Când preparați soluția de decalcifiere, respectați indicațiile de dozare de pe ambalaj.

Atenție

Atenție la umplerea și golirea curățătorului cu abur. Soluția de decalcifiere poate ataca suprafețele sensibile.

→ Turnați soluția de decalcifiere în încălzitor și lăsați-o să acționeze timp de aprox. 8 ore.

⚠ Avertisment

În timpul decalcifierii nu înșurubați capacul de siguranță al aparatului.

Nu utilizați curățătorul cu aburi în timp ce agentul de decalcifiere se află în rezervor.

→ După 8 ore goliți complet soluția de decalcifiere. Deoarece în rezervorul aparatului mai rămâne o cantitate remanentă de soluție, este indicat să clătiți de două - trei ori rezervorul cu apă rece, pentru a îndepărta toate reziduurile agentului de decalcifiere.

→ Goliți complet apa rămasă în rezervor (vezi figura ■).

Îngrijirea accesoriilor

Notă: Cârpa de șters și husa din frotir sunt deja prespălate și pot fi utilizate direct pentru lucrul cu curățătorul cu abur.

→ După ce s-au murdărit, spălați cârpele pentru podele și husele din frotir în mașina de spălat, la o temperatură de 60°C. La limpezire, nu utilizați balsam de rufe, deoarece cârpele trebuie să rămână cu o capacitate ridicată de antrenare a murdăriei. Cârpele pot fi introduse în uscătorul de rufe.

Remediarea defecțiunilor

Defectele au deseori cauze simple, pe care le puteți remedia cu ajutorul următoarelor sfaturi. În caz de neclarități sau pentru defecte care nu se regăsesc aici, vă rugăm să vă adresați service-ului pentru clienți autorizat.

⚠ Pericol

Lucrările de întreținere vor fi efectuate numai după scoaterea ștecherului din priză și răcirea curățătorului cu abur.

Lucrările de reparații vor fi executate numai de către un service pentru clienți autorizat..

Durată mare de încălzire

Rezervorul conține calcar

→ Decalcifiați rezervorul.

Nu se degajă aburi

Nu este apă în rezervor

→ Opriți aparatul.

→ Vezi „Umplerea cu apă“ (pag 9).

Maneta de aburi nu poate fi acționată

Maneta de aburi este asigurată prin închi-zător / protecția pentru copii.

→ Reglați selectorul pentru cantitatea de abur în față.

Fierul de călcat cu aburi "scuipă" apă!

→ Aduceți regulatorul de temperatură în poziția ●●●.

→ Spălați sau decalcifiați rezervorul curățătorului.

După pauzele de călcare picură apă din fierul de călcat cu presiune de abur.

În cazul pauzelor mai lungi aburul poate să se transforme în condens în conducta de aburi.

→ Din acest motiv, este necesar să folosiți separat o bucată de pânză pentru primul jet de abur.

Debit de apă ridicat

Cazanul de abur este prea plin

→ Țineți pistolul de abur deschis, până ce debitul apei scade.

Rezervorul conține calcar

→ Decalcifiați rezervorul.

Date tehnice

Alimentarea cu curent

Tensiune	220-240 V
	1~50/60 Hz

Clasa de protecție	I
--------------------	---

Grad de protecție	IPX4
-------------------	------

Caracteristicile de performanță

Puterea de încălzire	1800 W
----------------------	--------

Puterea de încălzire fier de călcat	700 W
--	-------

Presiunea maximă în timpul funcționării	0,35 MPa
--	----------

Timp de încălzire	6 Minute
-------------------	----------

Cantitate de abur

- Aburire continuă	50 g/min
--------------------	----------

- Jet de abur max.	110 g/min
--------------------	-----------

Dimensiunile

Cazan de aburi	1,0 l
----------------	-------

Masa (fără accesorii)	3,1 kg
-----------------------	--------

Lățime	250 mm
--------	--------

Lungime	382 mm
---------	--------

Înălțime	256 mm
----------	--------

Ne rezervăm dreptul de a efectua modificări tehnice!

Obsah

Všeobecné pokyny	SK	5
Popis prístroja	SK	6
Krátky návod	SK	6
Bezpečnostné pokyny	SK	6
Prevádzka	SK	8
Použitie príslušenstva	SK	10
Starostlivosť a údržba	SK	12
Pomoc pri poruchách	SK	13
Technické údaje	SK	13

Všeobecné pokyny

Vážení zákazník,



Pred prvým použitím vášho zariadenia si prečítajte tento pôvodný návod na použitie, konajte podľa neho a uschovajte ho pre neskoršie použitie alebo pre ďalšieho majiteľa zariadenia.

Používanie výrobku v súlade s jeho určením

Používajte parný čistič výhradne v domácnosti.

Prístroj je určený na čistenie pomocou pary a môže sa používať s vhodným príslušenstvom tak, ako je popísané v tomto návode na prevádzku. Nie je potrebný žiadny čistiaci prostriedok. Rešpektujte pritom hlavne bezpečnostné pokyny.

Symbyly v návode na obsluhu

Nebezpečenstvo

Pri bezprostredne hroziacom nebezpečenstve, ktoré spôsobí vážne zranenia alebo smrť.

Pozor

V prípade nebezpečnej situácie by mohla viesť k vážnemu zraneniu alebo smrti.

Pozor

V prípade novej nebezpečnej situácie by mohla viesť k ľahkým zraneniam alebo vecným škodám.

Symboler på apparaten



Para

POZOR - nebezpečenstvo obarenia
 **POZOR** – Prečítajte si návod na obsluhu!

Ochrana životného prostredia



Obalové materiály sú recyklovateľné.
Obalové materiály láskavo nevyhadzujte do komunálneho odpadu, ale odovzdajte ich do zberne druhotných surovín.



Vyradené prístroje obsahujú hodnotné recyklovateľné látky, ktoré by sa mali opäť 'zuzitkovat'. Staré zariadenia preto láskavo odovzdajte do vhodnej zberne odpadových surovín.

Pokyny k zloženiu (REACH)

Aktuálne informácie o zložení nájdete na:

www.kaercher.com/REACH

Rozsah dodávky

Rozsah dodávky vášho zariadenia je zobrazený na obale. Pri vybaľovaní skontrolujte úplnosť obsahu balenia.

Ak niektoré diely chýbajú, alebo ak zistíte škody vzniknuté pri preprave, informujte prosím o tom predajcu.

Náhradné diely

Používajte výhradne originálne náhradné diely značky KÄRCHER. Prehľad náhradných dielov nájdete na konci tohto prevádzkového návodu.

Záruka

V každej krajine platia záručné podmienky našej distribučnej organizácie. Prípadné poruchy spotrebiča odstránime počas záručnej lehoty bezplatne, ak sú ich príčinou chyby materiálu alebo výrobné chyby. Pri uplatňovaní záruky sa spolu s dokladom o kúpe zariadenia láskavo obráťte na predajcu alebo na najbližší autorizovaný zákaznícky servis.
(Adresu nájdete na zadnej strane)

Popis prístroja

V tomto návode na prevádzku je popísaná maximálna výbava. Podľa modelu existujú rozdiely v rozsahu dodávky (pozri obal).

➔ **Obrázky nájdete na vyklá-pajúcej sa strane!**



- A1 Prístrojová zásuvka s krytom
 - A2 Kontrolka - ohrev (oranžová)
 - A3 Kontrolka (zelená) - pripojené sieťové napätie
 - A4 Vypínač - Zap
 - A5 Vypínač - Vyp
 - A6 Bezpečnostný uzáver
 - A7 Držiak príslušenstva
 - A8 Parkovací držiak na podlahovú hubicu
 - A9 Prípojka siete so sieťovou zástrčkou
 - A10 Kolieska (2 kusy)
 - A11 Otočné koleso
 - B1 Parná pištoľ
 - B2 Tlačidlo na odblokovanie
 - B3 Prepínač voľby pre množstvo pary (s detskou poistkou)
 - B4 Parná páka
 - B5 Parná hadica
 - B6 Parná zástrčka
 - C1 Bodová dýza
 - C2 Okrúhla kefa
 - C3 Elektrická dýza
 - D1 Ručná hubica
 - D2 Froté pot'ah
 - E1 Predlžovacia rúra (2 kusy)
 - E2 Tlačidlo na odblokovanie
 - F1 Podlahová hubica
 - F2 Upínacia spona
 - F3 Handra na podlahu
 - G1 Stierač okien
- Nadštandardná výbava**
- H1 Tlak pary v žehličke
 - H2 Tlačidlo para (dole)
 - H3 Kontrolka - ohrev (oranžová)
 - H4 Tlačidlo para (hore)
 - H5 Zablokovanie tlačidla para
 - H6 Regulátor teploty
 - H7 Parná zástrčka

Krátky návod

➔ **Ilustrácie – pozri na strane 2**

- 1 Odskrutkujte poistný uzáver a naplňte parný čistič maximálne 1 litrom vody.
- 2 Naskrutkujte bezpečnostný uzáver.
- 3 Parnú zástrčku zastrčte do zásuvky na prístroji.
- 4 Zastrčte sieťovú zástrčku. Zapnite spotrebi. *Svieti zelená a oranžová kontrolka.*
- 5 Čakajte, kým oranžová kontrolka nezhasne.
- 6 Pripojte príslušenstvo na parnú pištoľ. Parný čistič je pripravený na použitie.

Bezpečnostné pokyny

⚠ **Nebezpečenstvo**

- *Používanie v priestoroch so zvýšením nebezpečenstvom výbuchu je zakázané.*
- *Pri používaní zariadenia v nebezpečnom prostredí je potrebné dodržiavať príslušné bezpečnostné predpisy.*
- *Zariadenie sa nesmie používať v plaveckých bazénoch, ktoré sú napustené vodou.*
- *Zariadenie sa nesmie používať na čistenie elektrických prístrojov napr. pece, odsávače, mikrovlnné rúry, televízne prijímače, lampy, sušiče, elektrické kúrenia atď.*
- *Pred použitím skontrolujte stav zariadenia a príslušenstva. Pokiaľ nie je stav v poriadku, nesmie sa používať. Skontrolujte prosím najmä sieťový kábel, bezpečnostný uzáver a parnú hadicu.*
- *Poškodený prívodný kábel dajte bezodkladne vymeniť autorizovanej servisnej službe alebo kvalifikovanému elektrotechnikovi.*
- *Poškodenú parnú hadicu neodkladne vymeňte. Používať sa smie iba parná hadica odporúčaná výrobcom (objednávacie číslo vid' Zoznam náhradných dielov).*
- *Nikdy sa nedotýkajte sieťovej zásuvky a vidlice vlhkými rukami.*
- *Nenaparujte predmety, ktoré obsahujú zdraviu škodlivé látky (napr. azbest).*

- Prúdu pary sa nedotýkajte z blízkej vzdialenosti rukou alebo ho nikdy nesmerujte na ľudí alebo zvieratá (nebezpečenstvo obarenia).

⚠ Pozor

- Zariadenie môže byť pripojené iba k elektrickej prípojke, ktorá bola vyhotovená elektroinštalatérom podľa požiadaviek normy IEC 60364.
- Zariadenie pripájajte iba na striedavý prúd. Napätie musí zodpovedať údajom na typovom štítku zariadenia.
- Vo vlhkých miestnostiach, napr. v kúpeľni, zapájajte zariadenie do zástrčky s predradeným ochranným spínačom FI.
- Nevhodné predlžovacie vedenia môžu byť nebezpečné. Používajte iba kábel chránený pred postriekaním vodou s minimálnym priemerom 3x1 mm².
- Spoj sieťovej zástrčky a predlžovacieho kábla nesmie ležať vo vode.
- Pri výmene spojok na sieťovom alebo predlžovacom kábli musí zostať zachovaná ochrana pred postriekaním vodou a mechanická pevnosť.
- Používateľ je povinný používať zariadenie v súlade s jeho určením. Je povinný prihliadať na miestne podmienky a pri práci so zariadením dávať pozor aj na osoby vo svojom okolí.
- Tento prístroj môžu používať deti od 8 rokov a osoby s obmedzenými fyzickými, senzorickými alebo duševnými schopnosťami, ak sú pod dozorom, alebo ak boli zaškolené na bezpečné používanie prístroja a s ním spojenými nebezpečenstvami. Deti sa nesmú hrať s prístrojom. Deti nemôžu vykonávať čistenie a užívateľskú údržbu bez dohľadu dospelých osôb.
- Zariadenie sa nesmie nikdy ponechávať bez dozoru, ak je v činnosti.
- Pozor pri čistení stien s obkladmi so zásvkami.

Pozor

- Dbajte, aby sa prírodný alebo predlžovací kábel neznehodnotil prejazdom, roztláčením, aby sa nevytrhol ani inak nepoškodil. Sieťové káble chráňte pred vysokými teplotami, olejmi a ostrými hranami.
- Do vodnej nádrže nikdy nedávajte rozpúšťadlá, tekutiny s obsahom rozpúšťadiel alebo nezriedené kyseliny (napl. čistiace prostriedky, benzín, riedidlo a acetón), pretože tieto poškodzujú materiál zariadenia.
- Zariadenie musí mať stabilný podklad.
- Prístroj prevádzkujte alebo skladujte len podľa popisu resp. obrázku!
- Parná páka sa pri prevádzke nesmie zaseknúť.
- Zariadenie chráňte pred dažďom. Neskladujte ho vo vonkajších priestoroch.

Bezpečnostné prvky

Pozor

Bezpečnostné prvky slúžia na ochranu používateľa pred poranením a nesmú byť zmenené ani vyradené z činnosti.

Čistenie podlahy

Odporúčame vám pred použitím parného čističa pozametieť alebo povysávať podlahu. Tak sa zbaví podlaha už pred vlhkým čistením nečistoty/volných častíc.

Regulátor tlaku

Regulátor tlaku udržiavajú počas prevádzky podľa možnosti konštantný tlak v kotle. Ohrev sa pri dosiahnutí maximálneho prevádzkového tlaku v kotle vypne a pri poklese tlaku v kotle v dôsledku odberu pary sa opäť zapne.

Bezpečnostný termostat

Ak regulátor tlaku vypadne, termostat kotla pri vzniku chyby vypne a prístroj sa prehreje, potom vypne bezpečnostný termostat prístroj. Za účelom spätného prestavenia bezpečnostného termostatu sa obráťte na príslušný zákaznícky servis firmy KÄRCHER.

Bezpečnostný uzáver

Bezpečnostný uzáver uzatvára kotol proti vznikajúcemu tlaku pary. Pokiaľ by bol regulátor tlaku chybný a v kotle by vznikol pretlak, v bezpečnostnom uzávère sa otvorí pretlakový ventil a para bude vystupovať cez uzáver do voľného priestranstva.

Za účelom opätovného uvedenia prístroja do prevádzky sa obráťte na príslušný zákaznícky servis firmy KÄRCHER.

Prevádzka

→ Obrázky nájdete na vyklá-pajúcej sa strane!



Montáž príslušenstva

Obrázok

→ Nasuňte a zaistite zaklapnutím vodiacu kladku a prepravné kolieska.

→ Otvorte kryt zásuvky prístroja.

→ Parnú zástrčku zasuňte pevne do zásuvky na prístroji. Pritom musí byť počuť zástrčku, ako zapadla na svoje miesto.

Pre rozdelenie: kryt prístrojovej zásuvky stlačte smerom nadol a parnú zástrčku vyťahnite z prístrojovej zásuvky.

Obrázok +

→ Potrebne príslušenstvo (viď kapitola „Použitie príslušenstva“) spojte s parnou pištoľou. Za týmto účelom nasuňte otvorený koniec príslušenstva na parnú pištoľ a nasuňte ho na parnú pištoľ tak hlboko, až kým odblokovacie tlačidlo parnej pištole nezaskočí do západky.

Obrázok

→ V prípade potreby používajte predĺžovaciu rúrku. Za týmto účelom namontujte jednu resp. obidve predĺžovacie rúrky na parnú pištoľ. Potrebne príslušenstvo nasuňte na voľný koniec predĺžovacej rúrky.

Rozoberanie príslušenstva

Nebezpečenstvo

Pri odpojovaní častí príslušenstva môže odkvapkať horúca voda! Časti príslušenstva nikdy nerozpájajte počas prúdenia pary - nebezpečenstvo obarenia!

→ Prepínač množstva pary posuňte smerom dozadu (parná páka zablokovaná).

→ Obrázok

Ak chcete odpojiť časti príslušenstva, stlačte uvoľňovacie tlačidlo a diely odťahnite od seba.

Naplnenie vody

Upozornenie: Ak budete stále používať bežne predajnú destilovanú vodu, nie je potrebné odvápnovať kotol.

Pozor

Nepoužívajte kondenzovanú vodu zo sušičky na prádlo!

Nenapĺňajte žiadnym čistiacim prostriedkom alebo inými prísadami!

→ Zo zariadenia vyskrutkujte bezpečnostný uzáver.

→ Vodu z kotla úplne vypustite (viď obrázok)

→ Do kotla naplňte maximálne 1 litera čerstvej vody z vodovodu.

Upozornenie: Teplá voda skracuje čas ohrevu.

→ Bezpečnostný uzáver opäť pevne naskrutkujte na zariadenie.

Zapnutie prístroja

→ Postavte prístroj na pevný podklad.

Pozor

Zariadenie sa nesmie počas čistenia nosiť.

→ Sieťovú zástrčku zasuňte do zásuvky.

→ Stlačte vypínač - Zap, aby ste zapli prístroj.

Obidve kontrolky musia svietiť.

Pozor

Zariadenie zapínajte len, ak sa v kotle nachádza voda. Zariadenie by sa inak mohlo prehriať (viď Pomoc pri poruchách).

→ Po asi 8 minútach zhasne oranžová kontrolka - ohrev.

Parný čistič je pripravený na použitie.

Regulácia množstva pary

Pomocou prepínača pre množstvo pary sa reguluje vystupujúce množstvo pary. Prepínač má tri polohy:



maximálne množstvo pary



redukované množstvo pary



žiadna para - detská poistka

Upozornenie: V tejto polohe sa nedá parná páka ovládať.

- Prepínač nastavte na požadované množstvo pary.
- Zatlačte parnú páku, pritom parnú pištoľ najprv vždy nasmerujte na handru, až pokiaľ nebude para vystupovať rovnomerne.

Upozornenie: Ohrev parného čističa sa počas používania vždy zapne, aby bol v kotle udržiavaný tlak. Prítom svietí oranžová kontrolka - ohrev.

Doplnenie vody

Doplnenie vody v kotli je potrebné, ak je pri práci menšie množstvo pary a na záver už nevystupuje žiadna para.

Upozornenie: Bezpečnostný uzáver sa nedá otvoriť, pokiaľ ešte v kotli zostal nejaký tlak.

- Zatlačte parnú páku dovtedy, kým už nebude vystupovať žiadna para. Kotel zariadenia je teraz bez tlaku.
- Stlačte spínač - Vyp, aby ste vypli prístroj.
- Vytiahnite zástrčku zo zásuvky.
- Zo zariadenia vyskrutkujte bezpečnostný uzáver.

⚠ Nebezpečenstvo

Pri otvorení bezpečnostného uzáveru môže ešte uniknúť zvyškové množstvo pary. Opatrne otvorte bezpečnostný uzáver, lebo existuje nebezpečenstvo oparenia.

- Do kotla naplňte maximálne 1 litera čerstvej vody z vodovodu.

⚠ Nebezpečenstvo

U horúceho kotla existuje nebezpečenstvo oparenia, keďže voda pri plnení môže striekať späť! Nedopĺňajte žiadny čistiaci prostriedok alebo iné prísady!

- Bezpečnostný uzáver opäť pevne naskrutkujte na zariadenie.
- Siet'ovú zástrčku zasuňte do zásuvky.
- Stlačte vypínač - Zap, aby ste zapli prístroj. Obidve kontrolky musia svietiť.
- Po asi 8 minútach zhasne oranžová kontrolka - ohrev. Parný čistič je pripravený na použitie.

Vypnutie prístroja

- Stlačte spínač - Vyp, aby ste vypli prístroj.
- Vytiahnite zástrčku zo zásuvky.
- Kryt prístrojovej zásuvky stlačte nadol a parnú zástrčku vytiahnite z prístrojovej zásuvky.

Uskladnenie prístroja

Ilustrácie  - 

- Upevnite výkonnú hubicu na bodovú hubicu.
- Ručnú trysku a trysku s bodovým prúdom nasuňte na predlžovaciu rúrku.
- Predlžovaciu rúrku nasadte do veľkého držiaka príslušenstva.
- Kruhový kefu nasadte do stredného držiaka príslušenstva.
- Trysku na podlahu zaveste do parkovacieho držiaka.
- Parnú hadicu navíňte okolo predlžovacej rúrky a parnú pištoľ nasuňte do trysky na podlahu.

Použitie príslušenstva

Dôležité pokyny pre použitie

Regenerácia textílií

Pred začatím prác s parným čističom si na zakrytom mieste vždy preverte, či príslušné textílie odolávajú pôsobeniu čističa. Najprv silne naparte, potom nechajte vyschnúť a následne kontrolujte zmenu farby alebo tvaru.

Čistenie povrchových plôch s ochrannou vrstvou alebo lakovaných povrchov

Dávajte pozor pri čistení lakovaných povrchov alebo povrchov pokrytých plastom, ako napr. kuchynského a obývacieho nábytku, dverí, parkiet, že sa môže uvoľniť vosk, politúra nábytku, plastová povrchová vrstva alebo farba a vzniknúť škvrny. Pri čistení týchto povrchov naparte krátko handričku a poutierajte ňou povrch.

Pozor

Paru nikdy nesmerujte na lepené hrany, lebo by sa náglejok mohol odlepiť. Zariadenie nepoužívajte na nelakované drevené alebo parketové podlahy.

Čistenie skla

Pri nízkych vonkajších teplotách, hlavne v zime, okenné tabule nahrejte tak, že celý sklenený povrch jemne naparíte. Tým sa zabráni vzniku povrchových napätí, ktoré by mohli spôsobiť porušenie skla.

Potom vyčistite plochu okien pomocou ručnej hubice a poťahu. Používajte na stieranie vody stierku na okná alebo poutierajte plochu do sucha.

Pozor

Paru nesmerujte na lakované miesta okenných rámov, aby sa nepoškodili.

Parná pištoľ

Parnú pištoľ môžete používať bez príslušenstva, napríklad:

- na odstránenie zápachu a záhybov zo zavesených kusov odevu tak, že tieto naparíte zo vzdialenosti 10-20 cm.
- na odstránenie prachu z rastlín. Tu dodržiavajte vzdialenosť 20-40 cm.
- na vlhké utieranie prachu, keď je handra krátko naparená a potom sa ňou utiera nábytok.

Bodová tryska

Čím je táto bližšie k znečistenému miestu, tým vyšší je čistiaci účinok, keďže teplota a para na výstupe trysky sú najvyššie. Je to zvlášť praktické na čistenie ťažko prístupných miest, škár, armatúr, odtokov, umývadiel, WC, žaluzí alebo ohrievacích telies. Silné usadeniny vodného kameňa sa môžu pred parným čistením pokvapkať octom alebo kyselinou citrónovou, nechať pôsobiť 5 minút a potom odpariť.

Kruhovú kefu

Kruhovú kefu sa môže namontovať ako doplnok na bodovú trysku. Pomocou kefy môžete ľahko odstrániť silne priľnuté nečistoty.

Pozor

Nehodí sa na čistenie citlivých povrchov.

→ Obrázok 

Na bodovú trysku upevnite kruhovú kefu.

Elektrická dýza

Výkonná hubica sa môže namontovať ako doplnok na bodovú hubicu. Tlaková tryska zvyšuje rýchlosť vystupovania pary. Preto sa dobre hodí na čistenie zvlášť silne priľnutej nečistoty, vyfukovanie rohov, špár atď.

→ Obrázok 

Upevnite výkonnú hubicu podľa okrúhlej hubice na bodovú hubicu.

Ručná tryska

Cez ručnú trysku natiahnite prosím froté poťah. Zvlášť sa dobre hodí na malé umývateľné plochy, kabíny spíčov a zrkadlá.

Tryska na podlahu

Hodí sa na všetky umývateľné povrchy stien a podláh, napr. z kameniny, obkladov a PVC. Na silne znečistených plochách pracujte pomaly, aby mohla para dlhšie pôsobiť.

Upozornenie: Zvyšky čistiaceho prostriedku alebo ošetrovacích emulzií, ktoré sa ešte nachádzajú na čistenej ploche, by mohli pri naparovaní spôsobiť vytvorenie šmúh, ktoré ale pri viachásobnom použití zmiznú.

→ Obrázok **F**

Na trysku na podlahu upevnite handru na podlahu.

- 1 Handru na podlahu pozdĺž zahnite a na ňu postavte trysku na podlahu.
- 2 Otvorte upevňovacie spony.
- 3 Konce handry vložte do otvorov.
- 4 Upevňovacie spony uzavrite.

Pozor

Prsty nedávajte medzi spony.

Parkovanie podlahovej trysky

→ Obrázok **G**

Pri prerušení práce trysku na podlahu zaveste na parkovací držiak.

Stierač okien

Použitie:

- okná, zrkadlá
 - sklenené plochy na sprchovacích kútoch
 - iné hladké povrchy
- Pred prvým čistením pomocou stierky na okná vykonajte základné odmasťujúce očistenie pomocou ručnej hubice a froté poťahu.
- Sklenenú plochu naparte rovnomerne zo vzdialenosti cca 20 cm.
- Sklenenú plochu stiahnite v pruhoch zhora nadol pomocou gumenej stierky na okná. Utrite gumenú stierku a dolný okraj okna po každom stiahnutí pomocou handry.

Žehlička

⚠ Nebezpečenstvo

- *Parná žehlička sa nesmie používať, ak spadla na zem, ak vykazuje viditeľné poškodenie, alebo ak je netesná.*
- **Horúca parná žehlička a horúci prúd pary!** Upozornite ostatné osoby na možné nebezpečenstvo popálenia. Nesmerujte nikdy prúd pary na osoby alebo zvieratá (nebezpečenstvo popálenia). Nedotýkajte sa parnou žehliacou stanicou nikdy elektrických vedení alebo horľavých predmetov.

⚠ Pozor

- *Parná žehlička a jej spojovacie rozvody musia byť počas zohrievania alebo vychladnutia mimo dosah detí, ktoré sú mladšie než 8 rokov.*
- *Parná žehlička sa musí používať a odkladať na stabilnú plochu.*

Upozornenie: Odporúčame použiť žehliaci stól značky Kärcher s aktívnym odsávaním pary (2.884-933.0). Tento žehliaci stól je optimálne prispôsobený prístroju, ktorý ste si zakúpili. Uľahčuje a urýchľuje žehlenie. V každom prípade by ste mali používať žehliacu dosku s paropriepustným, mriežkovitým žehliacim podkladom.

- Parnú zástrčku žehličky pevne zasuňte do zásuvky na prístroji. Pritom musí byť počuť zástrčku, ako zapadla na svoje miesto.
- Zabezpečte, aby sa čerstvá voda z vodovodu nachádzala v kotle parného čističa.
- Parný čistič uveďte do prevádzky podľa uvedeného popisu.
- Čakajte, kým nebude parný čistič pripravený na prevádzku.

Žehlenie s naparovaním

Žehliť s naparovacou žehličkou je možné všetky textilie. Citlivé potlače alebo látky by sa mali žehliť z rubovej strany, príp. podľa údajov výrobcu.

Upozornenie: Pre tieto citlivé textilie odporúčame používanie nepriľnavej žehliacej platne na žehličku KÄRCHER BE 6006 (č. objednávky 2.860-142.0).

→ Nastavte regulátor teploty na žehličke vo vyšrafovej oblasti (•••/MAX).

→ Akonáhle zhasne kontrolná lampka ohrievania žehličky, môžete začať žehliť.

Upozornenie: Žehliaca platňa žehličky musí byť horúca, aby sa para na platni nekondenzovala a nekvapkala na žehlené prádlo.

→ Stlačte tlačidlo Para hore alebo Para dole.

– **Interval prívodu pary:** Stlačte spínač Para. Para uniká dovtedy, kým držíte stlačený spínač.

– **Trvalý prívod pary:** Ťahajte zablokované spínača Para dozadu tak dlho, kým nezaklapne. Para trvale uniká. Na uvoľnenie zatlačte zablokovanie smerom dopredu.

→ Nasmerujte prvý únik pary na začiatku žehlenia alebo počas prestávok v žehlení na handričku, kým nebude rovnomerne unikať para.

→ Na naparovanie záclon, šiat, atď. môžete žehličku držať aj kolmo.

Žehlenie na sucho

Upozornenie: Tiež pri žehlení na sucho sa musí v kotle nachádzať voda.

→ Nastavte regulátor teploty žehličky podľa žehleného odevu.

•	Syntetika
••	Vlna, hodváby
•••	Bavlna, ľan

Upozornenie: Rešpektujte údaje o žehlení a praní na štítku vášho odevu.

→ Akonáhle zhasne kontrolná lampka ohrievania žehličky, môžete začať žehliť.

Starostlivosť a údržba

⚠ Nebezpečenstvo

Údržbu vykonávajte iba pri vytiahnutí zástrčky a vychladenom parnom čističi.

Prepláchnutie kotla

Kotol parného čističa vypláchnite najmenej po každom 10. naplnení kotla

→ Kotol s vodou naplňte a silno potraďte. Tým sa uvoľnia zvyšky vápnika, ktoré sa usadili na dne kotla.

→ Vodu z kotla úplne vypustíte (viď obrázok ■).

Odvápnenie kotla

Upozornenie: Ak budete stále používať bežne predajnú destilovanú vodu, nie je potrebné odvápnovať kotol.

Keďže sa na stenách kotla usádza vodný kameň, tak odporúčame kotol v nasledujúcich intervaloch odvápnovať (NN=naplnenia nádrže):

Rozsah tvrdosti	° dH	mmol/l	NN
I mäkká	0- 7	0-1,3	55
II stredná	7-14	1,3-2,5	45
III tvrdá	14-21	2,5-3,8	35
IV veľmi tvrdá	>21	>3,8	25

Upozornenie! Tvrdosť vašej vody z vodovodu môžete zistiť u vašej vodárenskej spoločnosti alebo v mestských vodáreniach.

→ Vytiahnite zástrčku zo zásuvky.

→ Zariadenie nechajte vychladnúť.

→ Zo zariadenia vyskrutkujte bezpečnostný uzáver.

→ Vodu z kotla úplne vypustíte (viď obrázok ■).

⚠ Pozor

Používajte výlučne výrobky schválené firmou KÄRCHER, aby sa vylúčilo poškodenie zariadenia.

→ Používajte na odstraňovanie vodného kameňa nálepky na odstraňovanie vodného kameňa KÄRCHER (č. objednávky 6.295-047). Rešpektujte pri používaní roztoku na odstraňovanie vodného kameňa pokyny o dávkovaní uvedené na obale.

⚠ Pozor

Pri plnení a vypúšťaní parného čističa si dávajte pozor. Roztok na odstraňovanie vodného kameňa môže zasiahnuť citlivé miesta Vašej pokožky.

→ Nalejte roztok na odstránenie vodného kameňa do nádržky a nechajte pôsobiť asi 8 hodín.

⚠ Pozor

Počas odvápnovania sa bezpečnostný uzáver nesmie naskrutkovať na zariadenie.

Parný čistič nepoužívajte, pokiaľ sa odvápnovací prostriedok nachádza v kotle.

- ➔ Po 8 hodinách úplne vylejte odvápnovací roztok. V kotle ostane ešte zvyšok roztoku, preto kotel dva až trikrát vypláchnite studenou vodou, aby sa odstránili všetky zvyšky odvápnovača.
- ➔ Vodu z kotla úplne vypustite (viď obrázok **III**).

Ošetrovanie príslušenstva

Upozornenie: Handru na podlahu a froté pot'ah sú už predpraté a môžu sa ihneď použiť na prácu s parným čističom.

- ➔ Znečistené handry na podlahu a froté pot'ahy perte v práčke pri 60°C. Nepoužívajte avivážne prostriedky, aby handry dobre zachytávali nečistoty. Handry je možné sušiť v sušičke.

Pomoc pri poruchách

Poruchy majú často jednoduchú príčinu, ktorú môžete pomocou nasledujúceho prehľadu sami odstrániť. V prípade pochybností pri poruchách, ktoré tu nie sú uvedené, sa prosím obráťte na autorizovaný zákaznícky servis.

⚠ Nebezpečenstvo

Údržbu vykonávajte iba pri vytiahnutej zástrčke a vychladenom parnom čističi.

Zariadenie smie opravovať iba autorizovaný zákaznícky servis.

Dlhá doba nahrievania

Parný kotel je zanesený vodným kameňom

- ➔ Parný kotel odvápnite.

Žiadna para

V parnom kotli nie je voda

- ➔ Prístroj vypnite.
- ➔ Viď "Doplnenie vody" (strana 9).

Parná páka sa nedá stlačiť

Parná páka je zaistená zámkom / detskou poistkou.

- ➔ Prepínač množstva pary posuňte smerom dopredu.

Parná žehlička "chrlí" vodu!

- ➔ Regulátor teploty nastavte na stupeň ...
- ➔ Vypláchnite kotel parného čističa alebo ho zbavte vodného kameňa.

Po prestávkach v žehlení unikajú z parnej žehličky kvapky vody.

Pri dlhších prestávkach v žehlení sa môže v rozvodoch pary kondenzovať para.

- ➔ Nasmerujte prvý náraz pary na zvláštnu handričku.

Vysokým tlakom vody

parný kotel je plný

- ➔ Parnú pištoľ držte stlačenú dovtedy, kým nevyteká menej vody.

Parný kotel je zanesený vodným kameňom

- ➔ Parný kotel odvápnite.

Technické údaje

Siet'ové napájanie

Napätie	220-240 V
	1~50/60 Hz

Krytie	I
Stupeň ochrany	IPX4

Výkonové parametre

Vyhrievací výkon	1800 W
Vyhrievací výkon Žehlička	700 W
max. prevádzkový tlak	0,35 MPa
Doba ohrevu	6 minút
Množstvo pary	
- Trvalý prívod pary	50 g/min
- Náraz pary max.	110 g/min

Rozmery

Parný kotel	1,0 l
Hmotnosť (bez príslušenstva)	3,1 kg
Šírka	250 mm
Dĺžka	382 mm
Výška	256 mm

Technické zmeny vyhradené!

Sadržaj

Opće napomene	HR	5
Opis uređaja	HR	6
Kratke upute	HR	6
Sigurnosni napuci	HR	6
U radu	HR	8
Uporaba pribora	HR	9
Njega i održavanje	HR	12
Otklanjanje smetnji	HR	13
Tehnički podaci	HR	13

Opće napomene

Poštovani kupče,



Prije prve uporabe Vašeg uređaja pročitajte ove originalne radne upute, postupajte prema njima i sačuvajte ih za kasniju uporabu ili za sljedećeg vlasnika.

Namjensko korištenje

Paročistač je prikladan isključivo za kućansku uporabu.

Uređaj je predviđen za čišćenje parom i može se koristiti uz prikladan pribor na način opisan u ovim uputama za rad. Nije potrebno koristiti sredstva za pranje. Pritom posebnu pozornost obratite na sigurnosne napomene.

Simboli u uputama za rad

Opasnost

Za neposredno prijeteću opasnost koja za posljedicu ima teške tjelesne ozljede ili smrt.

Upozorenje

Za eventualno opasnu situaciju koja može prouzročiti teške tjelesne ozljede ili smrt.

Oprez

Za eventualno opasnu situaciju koja može prouzročiti lake tjelesne ozljede ili materijalnu štetu.

Simboli na aparatu



Para

PAŽNJA - opasnost od opekline



POZOR - pročitajte upute za rad!

Zaštita okoliša



Materijali ambalaže se mogu reciklirati. Molimo Vas da ambalažu ne odlažete u kućne otpatke, već ih predajte kao sekundarne sirovine.



Stari uređaji sadrže vrijedne materijale koji se mogu reciklirati te bi ih stoga trebalo predati kao sekundarne sirovine. Stoga Vas molimo da stare uređaje zbrinite preko odgovarajućih sabirnih sustava.

Napomene o sastojcima (REACH)

Aktualne informacije o sastojcima možete pronaći na stranici:

www.kaercher.com/REACH

Opseg isporuke

Sadržaj isporuke Vašeg uređaja prikazan je na ambalaži. Prilikom raspakiranja provjerite je li sadržaj potpun. Ako pribor nedostaje ili je oštećen pri transportu obavijestite o tome svog prodavača.

Pričuvni dijelovi

Upotrebjavajte samo originalne KÄRCHER-ove pričuvne dijelove. Pregled pričuvnih dijelova naći ćete na kraju ovih uputa za rad.

Jamstvo

U svakoj zemlji važe jamstveni uvjeti koje je izdala naša nadležna organizacija za distribuciju. Eventualne smetnje na stroju za vrijeme trajanja jamstva uklanjamo besplatno ukoliko je uzrok greška u materijalu ili proizvodnji. U slučaju koji podliježe garanciji obratite se, uz prilaganje potvrde o kupnji, Vašem prodavaču ili najbližoj ovlaštenoj servisnoj službi.

(Adresu ćete naći na poleđini)

Opis uređaja

U ovim je uputama za rad opisana maksimalna oprema. Ovisno o modelu postoje razlike u sadržaju isporuke (vidi ambalažu).

→ Slike pogledajte na preklonj stranici!



- A1 Utičnica uređaja s poklopcem
 - A2 Narančasti indikator grijanja
 - A3 Kontrolna žaruljica (zelena) - napon strujne mreže postoji
 - A4 Prekidač za uključivanje
 - A5 Prekidač za isključivanje
 - A6 Sigurnosni zatvarač
 - A7 Držač pribora
 - A8 Držač za odlaganje podnog nastavka
 - A9 Strujni priključni kabel s utikačem
 - A10 Kotači (2 komada)
 - A11 Kotačići
 - B1 Parni pištolj
 - B2 Tipka za deblokiranje
 - B3 Preklopnik za odabir količine pare (sa zaštitom za djecu)
 - B4 Poluga za paru
 - B5 Parno crijevo
 - B6 Parni utikač
 - C1 Uskomlazna sapnica
 - C2 Okrugla četka
 - C3 Visokoučinska sapnica
 - D1 Ručna sapnica
 - D2 Presvlaka od frotira
 - E1 Produžne cijevi (2 komada)
 - E2 Tipka za deblokiranje
 - F1 Podna sapnica
 - F2 Stezaljka
 - F3 Krpa za pranje poda
 - G1 Guma za brisanje prozora
- ### Opcija
- H1 Visokotlačno parno glačalo
 - H2 Donji prekidač za paru
 - H3 Narančasti indikator grijanja
 - H4 Gornji prekidač za paru
 - H5 Bravica prekidača za paru
 - H6 Regulator temperature
 - H7 Parni utikač

Kratke upute

→ Slike pogledajte na stranici 2

- 1 Odvijte sigurnosni zatvarač i u parni čistač ulijte maksimalno 1 litru vode.
- 2 Zavijte sigurnosni zatvarač.
- 3 Parni utikač utaknite u utičnicu uređaja.
- 4 Utaknite strujni utikač. *Uključite urešaj. Pale se zelena i narančasta kontrolna žaruljica.*
- 5 Pričekajte dok se ne ugasi narančasta kontrolna žaruljica.
- 6 Pribor priključite na parni pištolj. Parni čistač je spreman za uporabu.

Sigurnosni napuci

⚠ Opasnost

- *Zabranjen je rad u područjima ugroženim eksplozijom.*
- *Prilikom uporabe uređaja u opasnim područjima treba poštivati odgovarajuće sigurnosne propise.*
- *Uređaj nemojte koristiti u bazenima u kojima ima vode.*
- *Uređaj se ne smije koristiti za čišćenje električnih aparata i uređaja kao što su npr. klasične i mikrovalne pećnice, nape, televizori, lampe, sušila za kosu, električne grijalice i slično.*
- *Prije uporabe provjerite jesu li uređaj i pribor u ispravnom stanju. Ako stanje nije besprijekorno, ne smije se upotrebljavati. Posebice provjerite priključni strujni kabel, sigurnosni zatvarač i parno crijevo.*
- *Oštećen strujni priključni kabel odmah dajte na zamjenu ovlaštenoj servisnoj službi/električaru.*
- *Oštećeno parno crijevo odmah zamijenite. Smije se upotrebljavati samo parno crijevo kojeg je preporučio proizvođač (za kataloški br. vidi popis pričuvnih dijelova).*
- *Mrežni utikač i utičnicu nikada ne dodirujte mokrim rukama.*
- *Parom ne čistite predmete koji sadržavaju tvari štetne po zdravlje (npr. azbest).*

- *Mlaz pare na maloj udaljenosti nikada ne dodirujte rukom niti usmjeravajte prema ljudima ili životinjama (opasnost od oparina).*

⚠ Upozorenje

- *Uređaj se smije priključiti samo na električni priključak, koji je elektroinstalater izveo u skladu s IEC 60364.*
- *Uređaj priključujte samo na izmjeničnu struju. Napon se mora podudarati s označnom pločicom uređaja.*
- *U vlažnim prostorijama, kao što je npr. kupaoonica, uređaj priključujte na utičnice s predspojenom FI zaštitnom sklopom.*
- *Neprikladni produžni kabeli mogu biti opasni. Upotrebjavajte samo produžne kabele zaštićene od prskanja vode s promjerom od najmanje 3x1 mm².*
- *Spoj strujnog i produžnog kabela ne smije ležati u vodi.*
- *Kod zamjene spojeva na strujnom priključnom ili produžnom kabelu mora se osigurati zaštita od prskanja i mehanička čvrstoća.*
- *Korisnik mora uređaj upotrebljavati u skladu s njegovom namjenom. Mora uzeti u obzir lokalne uvjete i pri radu s uređajem paziti na osobe u okružju.*
- *Djeca starija od 8 godina i osobe sa smanjenim tjelesnim, osjetilnim ili mentalnim mogućnostima te s ograničenim iskustvom i znanjem ovaj uređaj smiju upotrebljavati samo uz nadzor ili ako su upućene u njegovu sigurnu uporabu i u možebitne povezane opasnosti. Djeca se ne smiju igrati s uređajem. Djeca ne smiju obavljati poslove održavanja i čišćenja uređaja bez nadzora.*
- *Uređaj tijekom rada nikada ne ostavljajte bez nadzora.*
- *Oprez prilikom čišćenja opločenih zidova s utičnicama.*

Oprez

- *Pazite da se mrežni ili produžni kabeli ne unište ili oštete gaženjem, gnijećenjem, vučenjem ili sličnim. Mrežne kabele zaštitite od vrućine, ulja i oštrih bridova.*
- *U spremnik za vodu nikada ne punitite otapala, tekućine s otapalima ili nerazrijeđene kiseline (npr. sredstva za čišćenje, benzin, razrjeđivače i aceton), jer mogu nagristi materijale od kojih je uređaj sačinjen.*
- *Uređaj mora imati stabilnu podlogu.*
- *Uređaj koristite i skladištite samo u skladu s opisom odnosno slikom!*
- *Tijekom rada nemojte uklještititi polugu za paru.*
- *Uređaj zaštitite od kiše. Nekada ga ne čuvajte na otvorenom.*

Sigurnosni uređaji

Oprez

Sigurnosni uređaji služe za zaštitu korisnika te se stoga ne smiju mijenjati i zaobilaziti.

Čišćenje podnih površina

Prije primjene parnog čistača preporučamo da pometete ili usisate pod. Na taj se način s poda već prije vlažnog čišćenja uklanjaju nečistoće i čestice neučvršćene prljavštine.

Regulator tlaka

Regulator tlaka tijekom rada održava što je moguće ujednačeniji tlak u kotlu. Grijanje se isključuje kod postignutog maksimalnog radnog tlaka u kotlu i ponovo uključuje pri padu tlaka u kotlu uslijed trošenja pare.

Sigurnosni termostat

Ako u slučaju pogreške dođe do ispada regulatora tlaka i termostata kotla, uređaj će se pregrijati, a sigurnosni će termostat isključiti uređaj. Za zamjenu sigurnosnog termostata obratite se nadležnoj Kärcherovoj servisnoj službi.

Sigurnosni zatvarač

Sigurnosni zatvarač zatvara kotao protiv prekomjernog porasta tlaka. Ako je regulator tlaka neispravan i u kotlu nastane nadtlak, onda se u sigurnosnom zatvaraču otvara nadtlačni ventil i para kroz zatvarač izlazi van.

Prije ponovnog pokretanja uređaja obratite se nadležnoj Kärcherovoj servisnoj službi.

U radu

→ **Slike pogledajte na preklonjnoj stranici!**



Montaža pribora

Slika **A**

- Utaknite i fiksirajte upravljački kotačić i transportne kotačiće.
- Otvorite poklopac utičnice uređaja.
- Parni utikač čvrsto utaknite u utičnicu uređaja. Utikač mora pritom čujno dosjesti.
Odvajanje: Poklopac utičnice uređaja pritisnite prema dolje, a parni utikač izvucite iz utičnice uređaja.

Slika **B** + **C**

- Potreban pribor (vidi poglavlje "Uporaba pribora") spojite s parnim pištoljem. U tu svrhu otvoreni kraj pribora natakните na parni pištolj i potiskujte ga na nje ga sve dok tipka za deblokiranje parnog pištolja ne dosjedne.

Slika **D**

- Prema potrebi upotrijebite produžne cijevi. U tu svrhu jednu odnosno obje produžne cijevi spojite s parnim pištoljem. Potreban pribor natakните na slobodan kraj produžne cijevi.

Skidanje pribora

⚠ Opasnost

Pri skidanju dijelova pribora može kapati vruća voda! Dijelove pribora ne skidajte dok izlazi para – opasnost od oparina!

- Preklopnik za odabir količine pare postavite unatrag (poluga za paru je blokirana).
- Slika **E**
Za odvajanje dijelova pribora pritisnite tipku za deblokiranje i izvucite dijelove jedan iz drugog.

Punjenje vodom

Napomena: Pri stalnoj uporabi obične destilirane vode uklanjanje kamenca iz kotla nije potrebno.

Oprez

Ne upotrebljavajte kondenziranu vodu iz sušilice rublja!

Ne punite sredstva za čišćenje niti druge dodatke!

- Odvijte sigurnosni zatvarač s uređaja.
- Postojeću vodu u potpunosti ispraznite iz kotla (vidi sliku **I**).
- U kotao ulijte maksimalno 1 lit. obične svježje vode.
Napomena: Topla voda skraćuje vrijeme zagrijavanja.
- Sigurnosni zatvarač ponovo čvrsto zavijte na uređaj.

Uključivanje uređaja

- Stavite aparat na čvrstu podlogu.

Oprez

Tijekom čišćenja se uređaj ne smije nositi.

- Strujni utikač utaknite u utičnicu.
- Pritisnite prekidač za uključivanje kako biste uključili uređaj.
Oba indikatora moraju svijetliti.

Oprez

Uređaj smijete uključiti samo ako u kotlu ima vode. U suprotnom se slučaju uređaj može pregrijati (pogledajte Otklanjanje smetnji).

- Narančasti indikator grijanja se gasi nakon otprilike 8 minuta.
Parni čistač je spreman za uporabu.

Reguliranje količine pare

Preklopnikom za odabir količine pare regulira se izlazeća količina pare. Preklopnik ima tri položaja:

 maksimalna količina pare

 smanjena količina pare

 bez pare (zaštita za djecu)

Napomena: U ovom se položaju poluga za paru ne može aktivirati.

- Preklopnik postavite na potrebnu količinu pare.
- Aktivirajte polugu za paru, a pritom parni pištolj uvijek prvo usmjeravajte u jednu krpu dok para ne počne ravnomjerno izlaziti.

Napomena: *Grijanje parnog čistača se povremeno uključuje tijekom uporabe, kako bi se u kotlu održavao ravnomjeren tlak. Pritom svijetli narančasti indikator grijanja.*

Dopunjavanje vode

Preporuča se nadopunjavati vodu u kotlu ako se prilikom rada smanji količina pare te je na kraju potpuno nestane.

Napomena: *Sigurnosni zatvarač se ne može otvoriti dok je kotao pod tlakom.*

- Držite polugu za paru pritisnutom sve dok para ne prestane izlaziti. Sada kotao uređaja više nije pod tlakom.
- Pritisnite prekidač za isključivanje kako biste isključili uređaj.
- Strujni utikač izvucite iz utičnice.
- Odvijte sigurnosni zatvarač s uređaja.

⚠ Opasnost

Prilikom otvaranja sigurnosnog zatvarača može doći do istrujavanja zaostale pare. Sigurnosni zatvarač otvarajte pažljivo, jer postoji opasnost od oparina.

- U kotao ulijte maksimalno 1 lit. obične svježe vode.

⚠ Opasnost

Kod vrućeg kotla postoji opasnost od oparina jer voda prilikom punjenja može prskati van! Ne ulijevajte sredstva za čišćenje ili druge dodatke!

- Sigurnosni zatvarač ponovo čvrsto zavijte na uređaj.
- Strujni utikač utaknite u utičnicu.
- Pritisnite prekidač za uključivanje kako biste uključili uređaj. Oba indikatora moraju svijetliti.
- Narančasti indikator grijanja se gasi nakon otprilike 8 minuta. Parni čistač je spreman za uporabu.

Isključivanje uređaja

- Pritisnite prekidač za isključivanje kako biste isključili uređaj.
- Strujni utikač izvucite iz utičnice.
- Poklopac utičnice uređaja pritisnite prema dolje, a parni utikač izvucite iz utičnice uređaja.

Čuvanje uređaja

Slike  - 

- Pričvrstite visokoučinsku sapnicu na uskomlaznu sapnicu.
- I ručni nastavak i uskomlaznu sapnicu natakните na po jednu produžnu cijev.
- Utaknite produžne cijevi u velike držače pribora.
- Utaknite okruglu četku u srednji držač pribora.
- Objesite podni nastavak o držač za odlaganje.
- Omotajte parno crijevo oko produžnih cijevi, a parni pištolj utaknite u podni nastavak.

Uporaba pribora

Važni naputci za uporabu

Osvježavanje tekstila

Prije obrade tekstila parnim čistačem uvijek na pokrivenom mjestu provjerite njegovu postojanost na paru: Tekstil prvo naparite, zatim ga ostavite da se osuši pa na kraju provjerite je li došlo do promjene boje ili oblika.

Čišćenje obloženih ili lakiranih površina

Prilikom čišćenja lakiranih ili plastificiranih površina poput kuhinjskog i sobnog namještaja, vrata ili parketa, može doći do otapanja voska, laštila za namještaj, plastične obloge ili boje te do nastanka mrlja. Prilikom čišćenja tih površina naparite nakratko krpu pa njom prebrišite površine.

Oprez

Paru nikada ne usmjeravajte na zalijepljene rubove jer može popustiti obrub. Uređaj nemojte koristiti za čišćenje neimpregniranih drvenih podnih obloga ili parketa.

Čišćenje stakla

Kod niskih vanjskih temperatura, a posebice zimi, zagrijavajte prozorska stakla tako da cijelu staklenu površinu lagano naparite. Tako se izbjegavaju površinske napetosti koje mogu uzrokovati pucanje stakla.

Nakon toga ručnim nastavkom i pamučnom presvlakom očistite površinu prozora. Za uklanjanje vode koristite gumu za brisanje prozora ili površine prebrišite tako da budu suhe.

Oprez

Paru ne usmjeravajte na impregnirana mješta prozorskog okvira da ih ne biste oštetili.

Parni pištolj

Parni pištolj možete upotrebljavati i bez pribora, primjerice:

- za uklanjanje neugodnih mirisa i nabora iz obješenih odjevnih predmeta na način da ih naparite s udaljenosti od 10-20 cm.
- za otklanjanje prašine s biljaka. Pritom održavajte razmak od 20-40 cm.
- za vlažno brisanje prašine na način da prethodno kratko naparite krpu kojom ćete brisati namještaj.

Uskomlazna sapnica

Što je ona bliže prljavom mjestu, to je bolji učinak čišćenja, jer su temperatura i para najjači na izlasku iz sapnice. Osobito je praktična za čišćenje teško dostupnih mjesta, fuga, armatura, odvoda, umivaonika, WC-a, žaluzina ili radijatora. Tvrđokorne naslage kamenca mogu se prije parnog čišćenja poprskati octom ili limunskom kiselinom, ostaviti 5 minuta da djeluje i zatim očistiti parom.

Okrugla četka

Čišćenje uskomlaznom sapnicom možete poboljšati ugradnjom okrugle četke. Četkama se lakše uklanja tvrdokorna prljavština.

Oprez

Nije prikladna za čišćenje osjetljivih površina.

→ Slika 

Pričvrstite okruglu četku na uskomlaznu sapnicu.

Visokoučinska mlaznica

Čišćenje uskomlaznom sapnicom možete poboljšati ugradnjom visokoučinske sapnice. Visokoučinska mlaznica povećava brzinu izlaska pare. Stoga je pogodna za čišćenje iznimno tvrdokornih prljavština, za ispuhavanje kutova, fuga itd.

→ Slika 

Na uskomlaznu sapnicu pričvrstite visokoučinsku sapnicu umjesto okrugle četke.

Ručni nastavak

Preko ručnog nastavka prevucite presvlaku od frotira. Osobito je prikladan za male perive površine, kabine za tuširanje i zrcala.

Podni nastavak

Prikladan za sve perive zidne i podne obloge, npr. kamene podove, pločice i PVC podove. Na jako onečišćenim površinama radite polako kako bi para mogla dulje djelovati.

Napomena: *Ostatci sredstava za čišćenje ili emulzija za njegu zaostali na površini koju želite očistiti mogu prilikom čišćenja parom uzrokovati nastanak pruga koje će ipak nestati nakon višestruke primjene.*

→ Slika 

Pričvrstite krpu za brisanje poda na podni nastavak.

- 1 Krpu za pranje poda presavijte po dužini pa na nju postavite podni nastavak.
- 2 Otvorite stezaljke.
- 3 Položite krajeve krpe u otvore.
- 4 Zatvorite stezaljke.

Oprez

Ne stavljajte prste između stezaljki.

Odlaganje podnog nastavka

→ Slika 

Prilikom prekida u radu objesite podni nastavak o držač za odlaganje.

Guma za brisanje prozora

Primjena:

- prozori, zrcala
- staklene površine na kabinama za tuširanje
- ostale glatke površine
- Prije prvog čišćenja gumom za pranje prozora ručnom sapnicom i presvlakom od frotira odmastite površinu.
- Površinu stakla ravnomjerno naparite s udaljenosti od oko 20 cm.
- Gumom za brisanje prozora prevucite staklenu površinu odozgo prema dolje. Krpom obrišite gumenu nastavak i donji rub prozora nakon svakog poteza.

Glačalo

⚠ **Opasnost**

■ *Visokotlačno parno glačalo ne smije se koristiti ako ima vidljiva oštećenja ili propušta uslijed pada s visine.*

■ **Vrelo visokotlačno parno glačalo i vrelo mlaz pare!** Upozorite druge osobe da postoji opasnost od opekline. Nikada ne upirite parni mlaz na osobe ili životinje (opasnost od oparina). Vrućim visokotlačnim parnim glačalom ne dodirujte električne vodove ili zapaljive predmete.

⚠ **Upozorenje**

■ *Visokotlačno parno glačalo i njegov priključni kabel moraju se tijekom zagrijavanja ili hlađenja nalaziti izvan dosega djece mlađe od 8 godina.*

■ *Visokotlačno parno glačalo mora se koristiti i odlagati na stabilnoj površini.*

Napomena: Preporučamo uporabu KÄRCHEROVOG stola za glačanje s aktivnim usisavanjem pare (2.884-933.0). Ovaj stol za glačanje optimalno je prilagođen aparatu kojeg ste kupili. On bitno olakšava i ubrzava glačanje. U svakom slučaju bi trebalo koristiti stol za glačanje s paropropusnom, mrežastom podlogom.

→ Parni utikač glačala čvrsto utaknite u utičnicu uređaja. Utikač mora pritom čujno dosjesti.

- Uvjerite se da se u kotlu parnog čistača nalazi obična svježa voda.
- Parni čistač pustite u rad kao što je opisano.
- Pričekajte da parni čistač bude spreman za rad.

Parno glačanje

Sve tkanine se mogu glačati parom. Osjetljive tkanine ili otisci trebali bi se glačati sa naličja odnosno u skladu s uputama proizvođača.

Napomena: Za osjetljive tekstile preporučujemo primjenu Kärcherove neprianjajuće ploče glačala BE 6006 (kataloški br. 2.860-142.0).

- Regulator temperature glačala podešavajte unutar šrafiranog polja (•••/MAX).
- S glačanjem možete započeti čim se ugasi indikator grijača parnoga glačala.

Napomena: Ploča glačala mora biti vruća kako se na njoj ne bi kondenzirala para i kapala na rublje za glačanje.

→ Pritisnite gornji ili donji prekidač za paru.

– **Jednokratni mlaz pare:** Pritisnite prekidač za paru. Para izlazi sve dok je prekidač pritisnut.

– **Trajno parenje:** Povucite unatrag bravicu prekidača za paru tako da dosjedne. Para neprekidno izlazi. Za otpuštanje pritisnite bravicu prema naprijed.

→ Na početku glačanja ili nakon pauze u radu prvi mlaz pare usmjerite u neku krpu dok se ne postigne ravnomjerni mlaz pare.

→ Za parenje zavjesa, haljina itd. glačalo možete držati i u okomitom položaju.

Suho glačanje

Napomena: U kotlu mora biti vode čak i pri likom suhog glačanja.

→ Regulator temperature glačala namjestite u skladu sa tkaninom koju želite glačati.

•	Sintetika
••	Vuna, svila
•••	Pamuk, lan

Napomena: Obratite pažnju na podatke o glačanju i pranju navedene na etiketama odjevnih predmeta.

- S glačanjem možete započeti čim se ugasi indikator grijača parnoga glačala.

Njega i održavanje

⚠ **Opasnost**

Radove na održavanju obavljajte samo ako je strujni utikač izvučen, a parni čistač ohlađen.

Ispiranje kotla

Kotao parnog čistača ispirajte najmanje nakon svakog 10. punjenja.

- Kotao napunite vodom i snažno protresite. Time će doći do odvajanja ostataka kamenca, koji se nataložio na dnu kotla.
- Postojeću vodu u potpunosti ispraznite iz kotla (vidi sliku ■).

Uklanjanje kamenca iz kotla

Napomena: Pri stalnoj uporabi obične destilirane vode uklanjanje kamenca iz kotla nije potrebno.

Budući da se na stijenci kotla taloži kamenac, preporučujemo da kamenac iz kotla odstranjujete u sljedećim razmacima (PK = punjenja kotla):

Područje tvrdoće vode	°dH	mmol/l	PK
I meka	0-7	0-1,3	55
II srednje tvrda	7-14	1,3-2,5	45
III tvrda	14-21	2,5-3,8	35
IV jako tvrda	>21	>3,8	25

Napomena: Informaciju o tvrdoći vode možete dobiti kod Vaše službe za vodoopskrbu ili u komunalnom poduzeću.

- Strujni utikač izvucite iz utičnice.
- Ostavite uređaj da se ohladi.
- Odvijte sigurnosni zatvarač s uređaja.
- Postojeću vodu u potpunosti ispraznite iz kotla (vidi sliku ■).

⚠ **Upozorenje**

Kako biste spriječili oštećenja uređaja koristite samo proizvode koje dopušta KÄRCHER.

- Po potrebi koristite KÄRCHER-ove štapiće za uklanjanje kamenca (kataloški br. 6.295-047). Prilikom pripravljanja otopine sredstva za uklanjanje kamenca pridržavajte se naputaka za doziranje navedenih na ambalaži.

Oprez

Oprez pri punjenju i pražnjenju parnog čistača. Otopina za odstranjivanje kamenca može nagristi osjetljive površine.

- Otopinu za odstranjivanje kamenca ulijte u spremnik i pustite djelovati oko 8 sati.

⚠ **Upozorenje**

Tijekom uklanjanja kamenca sigurnosni zatvarač ne zavrćite na uređaj.

Parni čistač ne upotrebljavajte dok se u kotlu nalazi sredstvo za uklanjanje kamenca.

- Nakon 8 sati potpuno ispraznite otopinu sredstva za uklanjanje kamenca. U kotlu uređaja ostaje neznatna količina otopine, stoga kotao dva do tri puta isperite hladnom vodom kako biste uklonili ostatke sredstva za uklanjanje kamenca.
- Postojeću vodu u potpunosti ispraznite iz kotla (vidi sliku ■).

Čišćenje pribora

Napomena: Krpa za brisanje i presvlaka od frotira su već oprane i mogu se odmah upotrijebiti za rad s parnim čistačem.

- Onečišćene krpe za pranje poda i presvlake od frotira perite u perilici rublja pri temperaturi od 60°C. Ne upotrebljavajte omekšivače kako bi krpe zadržale sposobnost dobrog skupljanja prljavštine. Krpe se mogu sušiti u sušilici.

Otklanjanje smetnji

Smetnje često imaju jednostavne uzroke, koje možete samostalno ukloniti uz pomoć sljedećeg pregleda. Ukoliko niste sigurni ili ako nestala smetnja nije navedena ovdje, obratite se ovlaštenoj servisnoj službi.

⚠ Opasnost

Radove na održavanju obavljajte samo ako je strujni utikač izvučen, a parni čistač ohlađen.

Uređaju smije popravlјati samo ovlaštena servisna služba.

Dugo vrijeme zagrijavanja

U parnom kotlu se nataložio kamenac

→ Uklonite kamenac iz parnog kotla.

Nema pare

U parnom kotlu nema vode

→ Isključite uređaj.

→ Vidi "Dopunjavanje vode" (stranici 9).

Poluga za paru se ne može pritisnuti

Poluga za paru je osigurana zapornim ključem / zaštitom za djecu.

→ Preklopnik za odabir količine pare postavite prema naprijed.

Parno glačalo "pljuje" vodu!

→ Regulator temperature postavite na ...

→ Isperite kotao parnog čistača ili odstranite kamenac.

Nakon dužih prekida glačanja iz visokotlačnog parnog glačala kaplje voda.

Pri dužim prekidima glačanja u parnom vodu može doći do kondenziranja vodene pare.

→ Prvi mlaz pare usmjerite u posebnu krpu.

Obilno pražnjenje vode

Parni kotao je prepunjen

→ Parni pištolj držite pritisnut sve dok ne počne izlaziti manje vode.

U parnom kotlu se nataložio kamenac

→ Uklonite kamenac iz parnog kotla.

Tehnički podaci

Strujni priključak

Napon 220-240 V
1~50/60 Hz

Klasa zaštite I

Stupanj zaštite IPX4

Podaci o snazi

Snaga grijanja 1800 W

Snaga grijanja Glačalo 700 W

Maks. radni tlak 0,35 MPa

Vrijeme zagrijavanja 6 minuta

količina pare

- trajno parenje 50 g/min

- maksimalan mlaz pare 110 g/min

Dimenzije

Parni kotao 1,0 l

Težina (bez pribora) 3,1 kg

Širina 250 mm

Duljina 382 mm

Visina 256 mm

Pridržavamo pravo na tehničke izmjene!

Sadržaj

Opšte napomene	SR	5
Opis uređaja	SR	6
Kratko uputstvo	SR	6
Sigurnosne napomene	SR	6
Rad	SR	8
Upotreba pribora	SR	9
Nega i održavanje	SR	12
Otklanjanje smetnji	SR	13
Tehnički podaci	SR	13

Opšte napomene

Poštovani kupče,



Pre prve upotrebe Vašeg uređaja pročitajte ove originalno uputstvo za rad, postupajte prema njemu i sačuvajte ga za kasniju upotrebu ili za sledećeg vlasnika.

Namensko korišćenje

Paročistač upotrebljavajte isključivo u privatnom domaćinstvu. Uređaj je predviđen za čišćenje parom i može se koristiti uz odgovarajući pribor kako je opisano u ovom uputstvu za rad. Nije potrebno koristiti deterdžente. Pritom posebnu pažnju obratite na sigurnosne napomene.

Simboli u uputstvu za rad

Opasnost

Ukazuje na neposredno preteću opasnost koja dovodi do teških telesnih povreda ili smrti.

Upozorenje

Ukazuje na eventualno opasnu situaciju koja može dovesti do teških telesnih povreda ili smrti.

Oprez

Ukazuje na eventualno opasnu situaciju koja može dovesti do lakših telesnih povreda ili izazvati materijalnu štetu.

Simboli na aparatu



Para

PAŽNJA - Opasnost od opekotina



PAŽNJA - pročitajte uputstvo za rad!

Zaštita životne sredine



Ambalaža se može ponovo preraditi.

Molimo Vas da ambalažu ne bacate u kućne otpatke nego da je dostavite na odgovarajuća mesta za ponovnu preradu.



Stari uređaji sadrže vredne materijale sa sposobnošću recikliranja i treba ih dostaviti za ponovnu preradu. Stoga stare uređaje odstranjujte preko primerenih sabirnih sistema.

Napomene o sastojcima (REACH)

Aktuelne informacije o sastojcima možete pronaći na stranici:

www.kaercher.com/REACH

Obim isporuke

Sadržaj isporuke Vašeg uređaja je prikazan na ambalaži. Pre vađenja uređaja iz ambalaže proverite da li je sadržaj potpun.

Ako pribor nedostaje ili je došlo do oštećenja prilikom transporta, molimo da o tome obavestite svog prodavca.

Rezervni delovi

Upotrebljavajte samo originalne rezervne delove firme KÄRCHER. Pregled rezervnih delova naći ćete na kraju ovog uputstva za rad.

Garancija

U svakoj zemlji važe garantni uslovi koje je izdala naša nadležna distributivna organizacija. Eventualne smetnje na uređaju za vreme trajanja garancije uklanjamo besplatno, ukoliko je uzrok greška u materijalu ili proizvodnji. U slučaju koji podleže garanciji obratite se sa potvrdom o kupovini Vašem prodavcu ili najbližoj ovlašćenoj servisnoj službi. (Adresu ćete naći na poleđini)

Opis uređaja

U ovom uputstvu za rad opisana je maksimalna oprema. U zavisnosti od modela postoje razlike u sadržaju isporuke (vidi ambalažu).

→ Slike pogledajte na preklapnoj stranici!



- A1 Utičnica uređaja sa poklopcem
 - A2 Narandžasti indikator grejača
 - A3 Indikator (zeleni) - napon strujne mreže postoji
 - A4 Prekidač za uključivanje
 - A5 Prekidač za isključivanje
 - A6 Sigurnosni zatvarač
 - A7 Držač pribora
 - A8 Držač za odlaganje podnog nastavka
 - A9 Strujni priključni kabl sa utikačem
 - A10 Točkići (2 komada)
 - A11 Upravljački točkić
 - B1 Parni pištolj
 - B2 Tipka za deblokiranje
 - B3 Prekidač za izbor količine pare (sa zaštitom za decu)
 - B4 Poluga za paru
 - B5 Parno crevo
 - B6 Parni utikač
 - C1 Uska mlaznica
 - C2 Okrugla četka
 - C3 Visokoučinska mlaznica
 - D1 Ručna mlaznica
 - D2 Fortirska presvlaka
 - E1 Produžne cevi (2 komada)
 - E2 Tipka za deblokiranje
 - F1 Podna mlaznica
 - F2 Stezaljka
 - F3 Krpa za pranje poda
 - G1 Guma za brisanje prozora
- ### Opcija
- H1 Pegla na paru pod pritiskom
 - H2 Donji prekidač za paru
 - H3 Narandžasti indikator grejača
 - H4 Gornji prekidač za paru
 - H5 Bravica prekidača za paru
 - H6 Regulator temperature
 - H7 Parni utikač

Kratko uputstvo

→ Slike pogledajte na stranici 2

- 1 Odvijte sigurnosni zatvarač i u paročistač ulijte maksimalno 1 litar vode.
- 2 Zavijte sigurnosni zatvarač.
- 3 Parni utikač utaknite u utičnicu uređaja.
- 4 Utaknite strujni utikač.
Uključite urešaj.
Zeleni i narandžasti indikator svetle.
- 5 Sačekajte dok se ne ugasi narandžasta kontrolna lampica.
- 6 Pribor priključite na parni pištolj.
Paročistač je spreman za upotrebu.

Sigurnosne napomene

⚠ Opasnost

- *Zabranjen je rad u područjima ugroženim eksplozijom.*
- *Prilikom upotrebe uređaja u opasnim područjima treba poštovati odgovarajuće sigurnosne propise.*
- *Uređaj nemojte koristiti u bazenima u kojima ima vode.*
- *Uređaj se ne sme koristiti za čišćenje električnih aparata i uređaja kao što su npr. klasične i mikrotalasne pećnice, aspiratori, televizori, lampe, fenovi za kosu, električne grejalice i slično.*
- *Pre upotrebe proverite da li su uređaj i pribor u ispravnom stanju. Ako stanje nije besprekorno, ne sme se upotrebljavati. Posebno proverite priključni strujni kabl, sigurnosni zatvarač i parno crevo.*
- *Oštećen strujni priključni kabl odmah dajte na zamenu ovlašćenoj servisnoj službi/električaru.*
- *Oštećeno parno crevo odmah zamenite. Sme se upotrebljavati samo parno crevo kojeg je preporučio proizvođač (kataloški broj vidi u spisku rezervnih delova).*
- *Mrežni utikač in utičnicu nikada ne dodirujte vlažnim rukama.*
- *Parom ne čistite predmete koji sadrže materije štetne po zdravlje (npr. azbest).*

- *Mlaz pare na maloj udaljenosti nikada ne dodirujte rukom niti usmeravajte prema ljudima ili životinjama (opasnost od opekotina).*

⚠ Upozorenje

- *Uređaj sme da se priključuje samo na električni priključak kojeg je izveo elektroinstalater u skladu sa IEC 60364.*
- *Uređaj priključujte samo na izmjeničnu struju. Napon se mora podudarati sa tipskom pločicom uređaja.*
- *U vlažnim prostorijama, kao što je npr. kupatilo, uređaj priključujte na utičnice sa predspojenom FI zaštitnom sklopkom.*
- *Neodgovarajući produžni kablovi mogu biti opasni. Upotrebljavajte samo produžne kablove zaštićene od prskanja vode sa prečnikom od najmanje 3x1 mm².*
- *Spoj strujnog i produžnog kabla ne sme ležati u vodi.*
- *Kod zamene spojeva na strujnom priključnom ili produžnom kablju mora se obezbediti zaštita od prskanja i mehanička čvrstina.*
- *Korisnik mora uređaj upotrebljavati u skladu sa njegovom namenom. Mora voditi računa o lokalnim uslovima i kod rada sa uređajem paziti na ljude u okolini.*
- *Deca starija od 8 godina i osobe sa smanjenim fizičkim, senzornim ili mentalnim mogućnostima opažanja ili s ograničenim iskustvom i znanjem smeju koristiti ovaj uređaj samo uz nadzor ili ako su upućene u to kako sigurno koristiti uređaj kao i u eventualne povezane opasnosti. Deca ne smeju da se igraju s uređajem. Deca ne smeju obavljati poslove održavanja i čišćenja uređaja bez nadzora.*
- *Uređaj za vreme rada nikada ne ostavljajte bez nadzora.*
- *Opreznost pri čišćenju popločanih zidova sa utičnicama.*

Oprez

- *Pazite da se mrežni ili produžni vod ne uništi ili ošteti gaženjem, gnečenjem, vučenjem ili sličnim. Mrežni vod zaštitite od vrućine, ulja i oštih rubova.*
- *U rezervoar za vodu nikada ne sipajte rastvarače, tečnosti sa rastvaračima ili nerazređene kiseline (npr. sredstva za čišćenje, benzin, razređivače i aceton), jer mogu nagristi materijale upotreblljene u uređaju.*
- *Uređaj mora imati stabilnu podlogu.*
- *Uređaj koristite i skladištite samo u skladu sa opisom odnosno slikom!*
- *Tokom rada ne pritežite polugu za paru.*
- *Uređaj zaštitite od kiše. Nikada ga ne čuvajte na otvorenom.*

Sigurnosni elementi

Oprez

Sigurnosni elementi služe za zaštitu korisnika i ne smeju se ni menjati niti zaobilaziti.

Čišćenje podnih površina

Preporučljivo je da pre primene paročistača pometete ili usisate pod. Na taj način se pre vlažnog čišćenja s poda uklanjaju nečistoće i neučvršćene čestice prljavštine.

Regulator pritiska

Regulator pritiska tokom rada održava što je moguće ujednačeniji pritisak u kotlu. Grejanje se isključuje kod postignutog maksimalnog radnog pritiska u kotlu i ponovo uključuje pri padu pritiska u kotlu usled trošenja pare.

Sigurnosni termostat

Ako u slučaju greške dođe do ispada regulatora pritiska i termostata kotla pa se uređaj pregreje, sigurnosni termostat će isključiti uređaj. Za zamenu sigurnosnog termostata obratite se nadležnoj Kärcherovoj servisnoj službi.

Sigurnosni zatvarač

Sigurnosni zatvarač zatvara kotao protiv prekomernog porasta pritiska. Ako je regulator pritiska neispravan i u kotlu nastane nadpritisak, onda se u sigurnosnom zatvaraču otvara ventil nadpritiska i para kroz zatvarač izlazi napolje.

Pre ponovnog pokretanja uređaja obratite se nadležnoj Kärcherovoj servisnoj službi.

Rad

- Slike pogledajte na preklapnoj stranici!



Montaža pribora

Slika **A**

- Utaknite i fiksirajte upravljački točkić i transportne točkiće.
- Otvorite poklopac utičnice uređaja.
- Parni utikač čvrsto utaknite u utičnicu na uređaju. Utikač pritom mora čujno da uskoči.
- Za odvajanje:* Poklopac utičnice uređaja pritisnite prema dole, a parni utikač izvucite iz utičnice uređaja.

Slika **B** + **C**

- Potreban pribor (vidi poglavlje "Upotreba pribora") spojite sa parnim pištoljem. U tu svrhu otvoreni kraj pribora natakните na parni pištolj i potiskujte ga na njega sve dok se taster za deblokiranje parnog pištolja ne uglati.

Slika **D**

- Po potrebi upotrebite produžne cevi. U tu svrhu jednu odnosno obe produžne cevi spojite sa parnim pištoljem. Potreban pribor natakните na slobodan kraj produžne cevi.

Skidanje pribora

⚠ Opasnost

Pri skidanju delova pribora može kapati vruća voda! Delove pribora ne skidajte dok izlazi para - opasnost od opekotina!

- Prekidač za izbor količine pare postavite unazad (poluga za paru je blokirana).
- Slika **E**
- Za odvajanje delova pribora pritisnite taster za deblokiranje i izvucite delove jedan iz drugog.

Punjenje vodom

Napomena: Pri stalnoj upotrebi obične destilovane vode uklanjanje kamenca iz kotla nije potrebno.

Oprez

Ne upotrebljavajte kondenzovanu vodu iz mašine za sušenje veša!

Nemojte dodavati sredstva za čišćenje niti druge dodatke!

- Odvijte sigurnosni zatvarač sa uređaja.
- Postojeću vodu u potpunosti ispraznite iz kotla (vidi sliku **II**).
- U kotao napunite maksimalno 1 lit. obične sveže vode.
- Napomena:** Topla voda skraćuje vreme zagrevanja.
- Sigurnosni zatvarač ponovo čvrsto zavijte na uređaj.

Uključivanje uređaja

- Uređaj postaviti na čvrstu podlogu.

Oprez

Tokom čišćenja se uređaj ne sme nositi.

- Strujni utikač utaknite u utičnicu.
- Pritisnite prekidač za uključivanje kako biste uključili uređaj.
- Oba indikatora moraju da svetle.

Oprez

Uređaj smete da uključite samo ako u kotlu ima vode. U suprotnom slučaju se uređaj može pregrejati (vidi Otklanjanje smetnji).

- Narandžasti indikator grejanja se gasi nakon otprilike 8 minuta.
- Paročistač je spreman za upotrebu.

Regulisanje količine pare

Prekidačem za izbor količine pare reguliše se izlazeća količina pare. Prekidač za izbor ima tri položaja:

 maksimalna količina pare

 smanjena količina pare

 bez pare (zaštita za decu)

Napomena: U ovom položaju se poluga za paru ne može aktivirati.

- Prekidač za izbor postavite na potrebnu količinu pare.

- Aktivirajte polugu za paru, a pritom parni pištolj uvek prvo usmeravajte u neku krpu dok para ne počne ravnomerno da izlazi.

Napomena: *Grejanje paročištača se povremeno uključuje tokom upotrebe, kako bi se u kotlu održavao ravnomeran pritisak. Pritom svetli narandžasti indikator grejanja.*

Dopunjavanje vode

Preporučuje se nadopunjavati vodu u kotlu ako se prilikom rada smanji količina pare i na kraju potpuno nestane.

Napomena: *Sigurnosni zatvarač se ne može otvoriti dok je kotao pod pritiskom.*

- Držite polugu za paru pritisnutom sve dok para ne prestane izlaziti. Sada kotao uređaja više nije pod pritiskom.
- Pritisnite prekidač za isključivanje kako biste isključili uređaj.
- Strujni utikač izvucite iz utičnice.
- Odvijte sigurnosni zatvarač sa uređaja.

⚠ **Opasnost**

Prilikom otvaranja sigurnosnog zatvarača može doći do istrujavanja zaostale pare. Sigurnosni zatvarač otvarajte pažljivo, jer postoji opasnost od opekotina.

- U kotao napunite maksimalno 1 lit. obične sveže vode.

⚠ **Opasnost**

Kod vrućeg kotla postoji opasnost od opekotina, jer voda prilikom punjenja može prskati napolje! Ne ulivajte sredstva za čišćenje niti druge dodatke!

- Sigurnosni zatvarač ponovo čvrsto zavijte na uređaj.
- Strujni utikač utaknite u utičnicu.
- Pritisnite prekidač za uključivanje kako biste uključili uređaj. Oba indikatora moraju da svetle.
- Narandžasti indikator grejanja se gasi nakon otprilike 8 minuta. Paročištač je spreman za upotrebu.

Isključivanje uređaja

- Pritisnite prekidač za isključivanje kako biste isključili uređaj.
- Strujni utikač izvucite iz utičnice.
- Poklopac utičnice uređaja pritisnite prema dole, a parni utikač izvucite iz utičnice uređaja.

Skladištenje uređaja

Slike  - 

- Pričvrstite visokoučinsku mlaznicu na usku mlaznicu.
- I ručnu mlaznicu i usku mlaznicu natakните na po jednu produžnu cev.
- Utaknite produžne cevi u velike držače pribora.
- Utaknite okruglu četku u srednji držač pribora.
- Obesite podni usisni nastavak o držač za odlaganje.
- Obmotajte parno crevo oko produžnih cevi, a parni pištolj utaknite u podni usisni nastavak.

Upotreba pribora

Važne napomene za upotrebu

Osvežavanje tekstila

Pre obrade tekstila parnim čistačem uvek na pokrivenom mestu proverite njegovu postojanost na paru: Tekstil prvo naparite, zatim ga ostavite da se osuši pa na kraju proverite da li je došlo do promene boje ili oblika.

Čišćenje obloženih ili lakiranih površina

Prilikom čišćenja lakiranih ili plastificiranih površina kao što su kuhinjski i sobni nameštaj, vrata ili parket, može doći do otapanja voska, politure za nameštaj, plastične obloge ili boje kao i do nastanka mrlja! Prilikom čišćenja ovih površina nakratko naparite krpom kojom ćete ih prebrisati.

Opres

Paru nikada ne usmeravajte na zalepljene ivice jer može popustiti obrub. Uređaj nemojte koristiti za čišćenje neimpregniranih drvenih podnih obloga ili parketa.

Čišćenje stakla

Kod niskih spoljnih temperatura, a posebno zimi, zagrevajte prozorska stakla tako da celu staklenu površinu lagano naparite. Tako se izbegavaju površinske napetosti koje mogu prouzrokovati pucanje stakla. Nakon toga ručnim nastavkom i tekstilnom presvlakom očistite prozorske površine. Za uklanjanje vode koristite gumu za brisanje prozora ili prebrišite površinu tako da se osuši.

Oprez

Paru ne usmeravajte na impregnirana mesta prozorskog okvira da ih ne biste oštetili.

Parni pištolj

Parni pištolj možete upotrebljavati i bez pribora, na primer:

- za uklanjanje neugodnih mirisa i nabora iz obešenih odevnih predmeta na način da ih naparite sa udaljenosti od 10-20 cm.
- za otklanjanje prašine sa biljaka. Pritom održavajte razmak od 20-40 cm.
- za vlažno brisanje prašine na način da prethodno kratko naparite krpu kojom ćete brisati nameštaj.

Uska mlaznica

Što je ona bliže mestu koje se čisti, to je bolji učinak čišćenja, jer su temperatura i para najjači na izlasku iz mlaznice. To je posebno praktično za čišćenje teško dostupnih mesta, fuga, armatura, odvoda, lavaboa, WC-a, žaluzina ili radijatora. Tvrdokorne naslage kamenca se pre parnog čišćenja mogu poprskati sirćetom ili limunskom kiselinom, ostaviti 5 minuta da deluje i zatim očistiti parom.

Okrugla četka

Okrugla četka se može namestiti kao dodatak na usku mlaznicu. Četkanjem se lakše uklanja tvrdokorna prljavština.

Oprez

Nije prikladna za čišćenje osetljivih površina.

→ Slika 

Pričvrstite okruglu četku na usku mlaznicu.

Visokoučinska mlaznica

Visokoučinska mlaznica se može namestiti kao dodatak na usku mlaznicu. Visokoučinska mlaznica povećava izlaznu brzinu pare. Stoga je posebno dobra za čišćenje tvrdokornih zaprljanja, za izduvavanje uglova, fuga itd.

→ Slika 

Na usku mlaznicu pričvrstite visokoučinsku mlaznicu umesto okrugle četke.

Ručna mlaznica

Preko ručne mlaznice prevucite presvlaku od frotira. Posebno je prikladno za male perive površine, kabine za tuširanje i ogledala.

Podni usisni nastavak

Prikladan za sve perive zidne i podne obloge, npr. kamene podove, pločice i PVC podove. Na jako zaprljanim površinama radite polako kako bi para mogla duže da deluje.

Napomena: *Ostaci sredstava za čišćenje ili emulzija za negu zaostali na površini koju želite očistiti mogu prilikom čišćenja parom prouzrokovati nastanak pruga koje će ipak nestati nakon višestruke primene.*

→ Slika 

Pričvrstite krpu za brisanje poda na podni usisni nastavak.

- 1 Krpu za pranje poda presavijte po dužini pa na nju postavite podni usisni nastavak.
- 2 Otvorite stezaljke.
- 3 Položite krajeve krpe u otvore.
- 4 Zatvorite stezaljke.

Oprez

Ne stavljajte prste između stezaljki.

Odlaganje podnog usisnog nastavka

→ Slika 

Prilikom prekida u radu obesite podni usisni nastavak o držač za odlaganje.

Guma za brisanje prozora

Primena:

- prozori, ogledala
- staklene površine na kabinama za tuširanje
- ostale glatke površine
- ➔ Pre prvog čišćenja gumom za pranje prozora ručnom mlaznicom i frotirskom presvlakom odmastite površinu.
- ➔ Površinu stakla ravnomerno naporite sa udaljenosti od oko 20 cm.
- ➔ Gumom za brisanje prozora prevucite staklenu površinu odozgo prema dole. Krpom obrišite gumeni nastavak i donju ivicu prozora nakon svakog poteza.

Pegla

⚠ Opasnost

■ *U slučaju da je prethodno pala s visine, pegla na paru pod pritiskom ne sme da se koristi ako ima vidljiva oštećenja ili propušta.*

■ **Pegla na paru pod pritiskom i mlaz pare su vrel!** Upozorite druge osobe da postoji opasnost od opekotina. Nikada nemojte usmeravati parni mlaz na osobe ili životinje (opasnost od opekotina). Vrućom peglom na paru pod pritiskom ne dodirujte električne kablove ili zapaljive predmete.

⚠ Upozorenje

- Pegla na paru pod pritiskom i njen priključni kabl tokom zagrevanja ili hlađenja moraju stajati van domašaja dece mlađe od 8 godina.
- Pegla na paru pod pritiskom mora da se koristi i odlaze na stabilnoj površini.

Napomena: Preporučujemo upotrebu KÄRCHEROVOG stola za peglanje sa aktivnim isisavanjem pare (2.884-933.0). Ovaj sto za peglanje je optimalno prilagođen aparatu kojeg ste kupili. On znatno olakšava i ubrzava peglanje. U svakom slučaju bi trebalo koristiti sto za peglanje sa paropropusnom, mrežastom podlogom.

- ➔ Parni utikač pegle ugurajte do kraja u utičnicu uređaja. Utikač pritom mora čujno da uskoči.
- ➔ Uverite se da se u kotlu paročistača nalazi obična sveža voda.
- ➔ Paročistač pustite u rad kao što je opisano.
- ➔ Sačekajte da paročistač bude spreman za rad.

Peglanje na paru

Sve tkanine se mogu peglati pod parom. Osetljive tkanine ili otiske bi trebalo peglati sa naličja odnosno u skladu s instrukcijama proizvođača.

Napomena: Za ove osetljive tekstile preporučujemo primenu Kärcher-ove neprianjajuće ploče za peglanje BE 6006 (kataloški br. 2.860-142.0).

- ➔ Regulator temperature pegle podešavajte unutar šrafiranog polja (•••/MAX).
- ➔ Čim se ugasi indikator grejača pegle na paru, možete otpočeti s peglanjem.

Napomena: Ploča pegle mora biti vruća kako se na njoj ne bi kondenzovala para i kapala na rublje koje se pegla.

- ➔ Pritisnite gornji ili donji prekidač za paru.
- **Periodično ispuštanje pare:** Pritisnite prekidač za paru. Para izlazi dok god je prekidač pritisnut.
- **Trajno ispuštanje pare:** Povucite unazad bravicu prekidača za paru tako da se uglati. Para neprekidno izlazi. Za otpuštanje pritisnite bravicu unapred.
- ➔ Na početku peglanja ili nakon pauze u radu, prvi mlaz pare usmerite u neku krpu dok se ne postigne ravnomerno ispuštanje pare.
- ➔ Za parenje zavesa, haljina itd. peglu možete držati i uspravno.

Suvo peglanje

Napomena: U kotlu mora biti vode čak i prilikom suvog peglanja.

- ➔ Regulator temperature pegle namestite u skladu sa tkaninom koju želite da peglate.

•	Sintetika
••	Vuna, svila
•••	Pamuk, lan

Napomena: Obratite pažnju na instrukcije vezane za peglanje i pranje navedene na etiketama Vaše odeće.

→ Čim se ugasi indikator grejača pegle na paru, možete otpočeti s peglanjem.

Nega i održavanje

⚠ **Opasnost**

Radove na održavanju obavljajte samo ako je strujni utikač izvučen, a paročistač ohlađen.

Ispiranje kotla

Kotao paročistača ispirajte najmanje nakon svakog 10. punjenja.

- Kotao napunite vodom i snažno protresite. Time će doći do odvajanja ostataka kamenca, koji se nataložio na dnu kotla.
- Postojeću vodu u potpunosti ispraznite iz kotla (vidi sliku ■).

Uklanjanje kamenca iz kotla

Napomena: Pri stalnoj upotrebi obične destilovane vode uklanjanje kamenca iz kotla nije potrebno.

Budući da se na unutrašnjem zidu kotla taloži kamenac, preporučujemo da kamenac iz kotla odstranjujete u sledećim razmacima (PK = punjenja kotla):

Područje tvrdoće vode	°dH	mmol/l	PK
I meka	0-7	0-1,3	55
II srednje tvrda	7-14	1,3-2,5	45
III tvrda	14-21	2,5-3,8	35
IV jako tvrda	>21	>3,8	25

Napomena: Informaciju o tvrdoći vode možete dobiti kod Vašeg zavoda za vodosnabdebanje ili u mesnom komunalnom poduzeću.

- Strujni utikač izvucite iz utičnice.
- Ostavite uređaj da se ohladi.
- Odvijte sigurnosni zatvarač sa uređaja.
- Postojeću vodu u potpunosti ispraznite iz kotla (vidi sliku ■).

⚠ **Upozorenje**

Kako biste sprečili oštećenja uređaja, upotrebljavajte samo proizvode koje odobrava KÄRCHER.

- Po potrebi koristite KÄRCHER-ove štapiće za uklanjanje kamenca (kataloški br. 6.295-047). Za pripremanje rastvora sredstva za uklanjanje kamenca pridržavajte se instrukcija za doziranje navedenih na pakovanju.

Oprez

Oprez prilikom punjenja i pražnjenja paročistača. Rastvor za odstranjivanje kamenca može da nagrize osetljive površine.

- Sipajte rastvor za odstranjivanje u kotao i ostavite da deluje oko 8 sati.

⚠ **Upozorenje**

Tokom uklanjanja kamenca sigurnosni zatvarač ne zavrćite na uređaj.

Paročistač ne upotrebljavajte dok se u kotlu nalazi sredstvo za uklanjanje kamenca.

- Nakon 8 sati prospite sav rastvor sredstva za uklanjanje kamenca. U kotlu uređaja ostaje neznatna količina rastvora, stoga kotao dva do tri puta isperite hladnom vodom kako biste uklonili ostatke sredstva za uklanjanje kamenca.
- Postojeću vodu u potpunosti ispraznite iz kotla (vidi sliku ■).

Čišćenje pribora

Napomena: Krpa za brisanje i frotirska presvlaka su već oprane i mogu se odmah upotrebiti za rad sa paročistačem.

- Zaprljane krpe za pranje poda i frotirske presvlake perite u mašini za pranje veša na temperaturi od 60°C. Ne upotrebljavajte omekšivače kako bi krpe zadržale sposobnost dobrog skupljanja prljavštine. Krpe se mogu sušiti u mašini za sušenje.

Otklanjanje smetnji

Smetnje često imaju jednostavne uzroke, koje možete samostalno ukloniti uz pomoć sledećeg pregleda. Ukoliko niste sigurni ili ako nestala smetnja nije navedena ovde, obratite se ovlašćenoj servisnoj službi.

⚠ Opasnost

Radove na održavanju obavljajte samo ako je strujni utikač izvučen, a paročistač ohlađen.

Uređaj sme da popravlja samo ovlašćena servisna služba.

Dugo vreme zagrevanja

U parnom kotlu se nataložio kamenac

→ Uklonite kamenac iz parnog kotla.

Nema pare

U parnom kotlu nema vode

→ Isključite uređaj.

→ Vidi „Dopunjavanje vode“ (na strani 9).

Poluga za paru ne može da se pritisne

Poluga za paru je osigurana blokadom / zaštitom za decu.

→ Prekidač za izbor količine pare postavite prema napred.

Pegla na paru "pljuje" vodu!

→ Regulator temperature postavite na ...

→ Isperite kotao paročistača ili odstranite kamenac.

Nakon dužih prekida peglanja iz pegle na paru pod pritiskom kaplje voda.

Pri dužim prekidima peglanja u parnom vodu može doći do kondenzovanja vodene pare.

→ Prvi mlaz pare usmerite u posebnu krpu.

Visoko raznošenje vode

Parni kotao je prepunjen

→ Parni pištolj držite pritisnutim dok ne počne izlaziti manje vode.

U parnom kotlu se nataložio kamenac

→ Uklonite kamenac iz parnog kotla.

Tehnički podaci

Strujni priključak

Napon 220-240 V
1~50/60 Hz

Klasa zaštite I

Stepen zaštite IPX4

Podaci o snazi

Snaga grejanja 1800 W

Snaga grejanja Pegla 700 W

Maks. radni pritisak 0,35 MPa

Vreme zagrevanja 6 minuta

količina pare

- trajno parenje 50 g/min

- maksimalan mlaz pare 110 g/min

Dimenzije

Parni kotao 1,0 l

Težina (bez pribora) 3,1 kg

Širina 250 mm

Dužina 382 mm

Visina 256 mm



Zadržavamo pravo na tehničke promene!

Съдържание

Общи указания	BG	5
Описание на уреда	BG	6
Кратко упътване	BG	6
Указания за безопасност	BG	6
Експлоатация	BG	8
Използване на принадлежностите	BG	10
Грижи и поддръжка	BG	12
Помощ при неизправности	BG	13
Технически данни	BG	14

Общи указания

Уважаеми клиенти,

  Преди първото използване на Вашия уред прочетете това оригинално инструкционна упътване за работа, действайте според него и го запазете за по-късно използване или за следващия притежател.

Употреба по предназначение

Използвайте пароструйния уред само в частни домакинства.

Уредът е предназначен за почистване с пара и може да се използва с подходящи принадлежности, както е описано в това упътване за работа. Не е необходим почистващ препарат. При това спазвайте специално указанията за безопасност.

Символи в Упътването за работа

Опасност

За непосредствено грозяща опасност, която води до тежки телесни повреди или до смърт.

Предупреждение

За възможна опасна ситуация, която би могла да доведе до тежки телесни повреди или смърт.

Внимание

За възможна опасна ситуация, която би могла да доведе до леки телесни повреди или материални щети.

Символи на уреда



Пара

ВНИМАНИЕ – Опасност от изгаряне
ВНИМАНИЕ – Прочетете упътването за работа!



Опазване на околната среда



Опаковъчните материали могат да се рециклират. Моля не хвърляйте опаковките при домашните отпадъци, а ги предайте на вторични суровини с цел повторна употреба.



Старите уреди съдържат ценни материали, подлежащи на рециклиране, които могат да бъдат употребени повторно. Поради това моля отстранявайте старите уреди, използвайки подходящи за целта системи за събиране.

Указания за съставките (REACH)

Актуална информация за съставките ще намерите на:

www.kaercher.com/REACH

Обем на доставката

Обемът на доставка на уреда е изобразен на опаковката. При разопаковане проверете дали съдържанието е пълно.

При липсващи принадлежности или при транспортни щети моля уведомете Вашия търговец.

Резервни части

Използвайте само оригинални резервни части на KARCHER. Списък на резервните части ще намерите в края на настоящото Упътване за работа.

Гаранция

Във всяка страна важат гаранционните условия, публикувани от оторизираната от нас дистрибуторска фирма. Евентуални повреди на Вашия уред ще отстраним в рамките на гаранционния срок безплатно, ако се касае за дефект в материалите или при производство. В гаранционен случай се обърнете към дистрибутора или най-близкия оторизиран сервис, като представите касовата бележка. (Адресите ще намерите на задната страница)

Описание на уреда

В тази инструкция за употреба е описано максималното оборудване. В обема на документацията има разлики в зависимост от модела (вижте опаковката).

➔ **Вижте схемите на разгънатата страница!**



- A1 Контакт на уреда с капак
 - A2 Контролна лампа – Нагряване (ОРАНЖЕВА)
 - A3 Контролна лампа (зелена) – Има напрежение от мрежата
 - A4 Прекъсвач – Вкл
 - A5 Прекъсвач – Изкл
 - A6 Предпазна запушалка
 - A7 Дръжка за принадлежности
 - A8 Носач за паркиране за подовата дюза
 - A9 Мрежови охранващ кабел с щепсел
 - A10 Ходови колела (2 броя)
 - A11 Водеща ролка
 - V1 Пароструен пистолет
 - V2 Бутон за деблокиране
 - V3 Прекъсвач за избор на количеството пара (със защита за деца)
 - B4 Лост за пара
 - B5 Пароструен маркуч
 - B6 Пароструен щепсел
 - C1 Струйна дюза
 - C2 Кръгла четка
 - C3 Силова дюза
 - D1 Ръчна дюза
 - D2 Хавлиено покривало
 - E1 Удължавачи тръби (2 броя)
 - E2 Бутон за деблокиране
 - F1 Подова дюза
 - F2 Задържаща скоба
 - F3 Подова кърпа
 - G1 Приставка за прозорци
- Опция**
- H1 Ютия с парно налягане
 - H2 Прекъсвач за пара (долу)
 - H3 Контролна лампа – Нагряване (ОРАНЖЕВА)
 - H4 Прекъсвач за пара (горе)
 - H5 Блокиране на прекъсвача за пара
 - H6 Терморегулатор
 - H7 Пароструен щепсел

Кратко упътване

➔ **Виж изображенията на страница 2**

- 1 Развинтете предпазната запушалка и напълнете пароструйния уред с максимум 1 литър вода.
- 2 Да се завинти предпазната запушалка.
- 3 Пароструйният щекер да се постави в контакта на уреда.
- 4 Включете щепсела в електрическата мрежа.
Да се включи уреда.
Светват зелената и оранжевата контролни лампи.
- 5 Изчакайте, докато изгасне оранжевата контролна лампа.
- 6 Накрайника да се включи към пароструйния пистолет.
Пароструйният уред е готов за работа.

Указания за безопасност

Опасност

- *Забранена е работата във взривоопасни помещения.*
- *При работа с уреда в опасни зони да се спазват съответните мерки за безопасност.*
- *Уреда да не се използва в басейни, които съдържат вода.*
- *Уреда не трябва да се използва за почистване на електроуреди, напр. фурни, кухненски абсорбатори, микровълнови печки, телевизори, лампи, сешоари, електрически отопления и т.н.*
- *Преди използване уреда и принадлежностите да се проверят за съответстващо на изискванията състояние. Ако уредът не е в отлично състояние, използването му е забранено. Моля проверете специално охранващия кабел, предпазната запушалка и пароструйния маркуч.*
- *Повреден мрежови охранващ кабел трябва незабавно да се замени от оторизиран сервиз/специалист – електротехник.*
- *Повредения пароструен маркуч трябва да се смени незабавно. Позволено е*

само използването на препоръчан от производителя пароструен маркуч (виж номера за поръчки в списъка на резервните части).

- Никога не докосвайте контакта и щепсела с влажни ръце.
- Да не се обливат с пара предмети, които съдържат опасни за здравето вещества (напр. азбест).
- Парната струя не трябва да се докосва с ръка от близко разстояние или да се насочва към хора и животни (съществува опасност от изгаряне).

⚠ Предупреждение

- Уредът може да се включва само към електрически контакт, изпълнен от електротехник съгласно IEC 60364.
- Свързвайте уреда само към променлив ток. Напрежението трябва да съответства на цитираното върху табелката на уреда напрежение.
- Във влажни помещения, напр. бани, включвайте уреда в контакти с предварително включена противовлагова защита.
- Неподходящите удължители могат да са опасни. Използвайте единствено водоустойчив удължителен кабел с напречно сечение минимум 3x1 мм².
- Връзката между щепсела и удължителния кабел не бива да попада във вода.
- При подмяна на съединения на мрежовия или удължителния кабел трябва да се гарантира защита от водни пръски и механична здравина.
- Потребителят трябва да използва уреда според предписанията. Той трябва да се съобразява с даденостите на място и да внимава при работа с уреда дали наоколо няма хора.
- Този уред може да се използва от деца над 8 години и от лица с ограничени физически, сензорни или умствени способности или с липса на опит и познания, ако те бъдат под надзор или ако са получили инструкции за безопасното използване на уреда и свързаните с него опасности. Децата не бива да играят с уреда. Почистването и поддръжката

от страна на потребителя не бива да се извършват от деца без надзор.

- По време на работа уредът да не се оставя без надзор.
- Внимание при почистване на стени с плочки с контакти.

Внимание

- Внимавайте кабелът на уреда или удължителят да не се повредят или скъсат поради настъпване, прегъване, опъване или друго. Пазете кабела от топлина, масла и остри ръбове.
- Никога не наливайте във водния резервоар разтворители, съдържащи разтворители течности или не разреждени киселини (напр. почистващи препарати, бензин, разреждители за бои и ацетон), тъй като те ще разядат използваните в уреда материали.
- Уредът трябва да се поставя върху стабилна основа.
- Работете или съхранявайте уреда само в съответствие с описанието респ. изображението!
- При работа не заклинвайте лоста за пара.
- Пазете уреда от дъжд. Не го съхранявайте на открито.

Предпазни приспособления

Внимание

Предпазните приспособления служат за защита на потребителя и не трябва да се променят или заобикалят.

Почистване на подови повърхности

Препоръчва се преди използване на пароструйния уред подът да се измете или изсмуче. Така още преди влажното почистване подът се освобождава от мръсотия/свободни частици.

Регулатор за налягането

По време на работа регулаторът за налягането поддържа максимално постоянно налягането в котела. При достигане на максималното работно налягане в котела нагряването спира, а при понижаване на налягането в котела вследствие на отделянето на парата отново се включва.

Предпазен термостат

Ако регулаторът на налягането и котелният термостат откаже в случай на грешка и уредът прегрее, тогава предпазният термостат изключва уреда. За връщане в изходно положение на предпазния термостат се обърнете към оторизирания сервиз на KÄRCHER.

Предпазна запушалка

Предпазната запушалка затваря котела срещу повишаване на паровото налягане. Ако регулаторът на налягането е дефектен, и в котела възникне свръхналягане, предпазната запушалка отваря един вентил свръхналягане и парата излиза от запушалката навън. Преди да пуснете отново уреда се обърнете към оторизиран сервиз на KÄRCHER.

Експлоатация

→ Вижте схемите на разгънатата страница!



Монтиране на принадлежностите

Фигура **A**

- Поставете водеща ролка и транспортни колела и ги фиксирайте.
- Отворете капака на контакта на уреда.
- Пароструйният щепсел се поставя в контакта на уреда. При това трябва да се чуе фиксирането на щекера.
За да разделите: Натиснете капака на контакта на уреда надолу и извадете пароструйния щепсел от контакта.

Фигура **B** + **C**

- Свържете необходимите принадлежности (виж глава „Използване на принадлежностите“) с пароструйния пистолет. За целта отворения край на принадлежността се поставя върху пароструйния пистолет и се избутва, докато се фиксира деблокиращият бутон на пароструйния пистолет.

Фигура **D**

- При необходимост използвайте удължителните тръби. За целта свържете с пароструйния пистолет едната респ. двете удължителни тръби. Необходимата принадлежност да се постави на свободния край на удължителната тръба.

Демонтиране на принадлежностите

⚠ Опасност

При демонтиране на принадлежностите може да изтече гореща вода! Никога не демонтирайте принадлежностите по време на излизане на пара – съществува опасност от изгаряне!

- Поставете прекъсвача за избор на количеството на парата назад (лостът за парата е блокиран).

→ Фигура **E**

За да демонтирате принадлежностите, натиснете деблокиращия бутон и отделете частите една от друга.

Напълване на вода

Забележка: При постоянна употреба на дестилирана вода от търг. мрежа не е необходимо почистване на котления камък в котела.

Внимание

Не използвайте кондензирана вода от сушилнята!

Не наливайте почистващи препарати или други добавки!

- Предпазната запушалка да се развие от уреда.
- Изпразнете наличната вода напълно от котела (виж фиг. **II**).
- Налейте в котела максимум 1 литър прясна вода от водопровода.

Указание: *Топлата вода скъсява времето за подгриване.*

- Предпазната запушалка отново да се затвори здраво на уреда.

Включване на уреда

→ Уредът да се постави върху твърда основа.

Внимание

По време на почистване уредът не бива да се носи.

→ Включете щепсела в контакта.

→ Натиснете бутона - Вкл, за да включите уреда.

Двете контролни лампи трябва да светят.

Внимание

Включвайте уреда само, ако в котела има вода. В противен случай уредът може да прегрее (виж Помощ при повреда).

→ Изчакайте, докато изгасне оранжевата контролна лампа - Нагриване.

Пароструйният уред е готов за работа.

Регулиране количеството на парата

С прекъсвача за избор на количеството на парата се регулира количеството на излизащата пара. Прекъсвачът за избор има три положения:

 максимално количество на парата

 намалено количество на парата

 без пара - защита за деца

Указание: В това положение лостът за парата не може да бъде задействан.

→ Настройте прекъсвача за избор на необходимото количество пара.

→ Задействайте лоста за парата, при това първо насочвайте пароструйния пистолет към някаква кърпа, докато парата започне да излиза равномерно.

Указание: Нагриването на пароструйния уред периодично се включва, за да поддържа постоянно налягането в котела. При това светва оранжевата контролна лампа - Загриване.

Пълнене с вода

Необходимо е допълване на вода в котела, ако по време на работа количеството на парата намалее и накрая спре да излиза пара. **Указание:** Предпазната запушалка не може да се отвори, докато в котела има все още малко налягане.

→ Да се натиска лоста за пара, докато спре да излиза пара. Котелът на уреда сега е без налягане.

→ Натиснете бутона Изкл, за да изключите уреда.

→ Извадете щепсела от контакта.

→ Предпазната запушалка да се развие от уреда.

⚠ Опасност

При отваряне на предпазната запушалка може да излезе остатъчно количество пара. Отворете внимателно предпазната запушалка, съществува опасност от изгаряне.

→ Налейте в котела максимум 1 литър прясна вода от водопровода.

⚠ Опасност

При горещ котел съществува опасност от изгаряне, тъй като водата може да пръсне обратно при пълнене! Не пълнете почистващ препарат или други добавки!

→ Предпазната запушалка отново да се завие здраво на уреда.

→ Включете щепсела в контакта.

→ Натиснете бутона - Вкл, за да включите уреда.

Двете контролни лампи трябва да светят.

→ Изчакайте, докато изгасне оранжевата контролна лампа - Нагриване.

Пароструйният уред е готов за работа.

Изключете уреда

→ Натиснете бутона Изкл, за да изключите уреда.

→ Извадете щепсела от контакта.

→ Натиснете капака на контакта на уреда надолу и извадете пароструйния щепсел от контакта.

Съхранение на уреда

Фигура **G** - **H**

- Закрепете силовата дюза към точковата струйна дюза.
- Поставете ръчната дюза и струйната дюза в по една удължителна тръба.
- Поставете удължителните тръби в големите носачи за принадлежности.
- Поставете кръглата четка в средния носач за принадлежности.
- Закачете дюзата за под в носача за паркиране.
- Завийте маркуча за пара около удължителните тръби и поставете пистолета за пара в дюзата за под.

Използване на принадлежностите

Важни указания за употреба

Освежаване на текстил

Преди третиране с пароструйния уред моля винаги да проверявате устойчивостта на текстилните тъкани на скрито място: Първо облейте с пара, след това оставете да изсъхне и накрая проверете за изменения на цвета и формата.

Почистване на повърхности с покритие или лак

При почистване на лакирани или покрити с пластмаса повърхности, като напр. кухненски и стайни мебели, врати, паркет, могат да се отделят восък, мебелен лак, изкуствени покрития или бои и да се образуват петна. При почистването на тези повърхности напоете една кърпа с пара и избършете повърхностите с нея.

Внимание

Не насочвайте парата към запалени ръбове, тъй като лепилото може да се отдели. Не използвайте уреда за почистване на не запечатани дървени подове или паркет.

Почистване на стъкло

При ниски външни температури затоплете стъклата на прозорците, преди всичко през зимата, като леко напръскате с пара цялата стъклена повърхност. По този начин се избягват напрежения на повърхността, които могат да доведат до счупване на стъклото. Накрая почистете повърхността на прозореца с ръчната дюза и покривалото. За изтегляне на водата използвайте приставка за прозорци или избършете повърхността до сухо.

Внимание

Не насочвайте парата към запечатаните места на рамката на прозореца, за да не ги повредите.

Пароструен пистолет

Вие може да използвате пароструйния пистолет и без принадлежности, например:

- за отстраняване на миризми и гънки от окачени дрехи, като ги напръскате с пара от разстояние то 10-20 см.
- за почистване на прах по цвета. При това спазвайте разстояние от 20-40 см.
- за влажно почистване на прах, като напоите кърпата за кратко с пара и след това избършете мебелите с нея.

Струйна дюза

Колкото по-близо е тя да замърсеното място, толкова по-висок е ефектът от почистването, тъй като температурата и парата са най-високи на изхода на дюзата. Особено практично за почистване на трудно достъпни места, фуги, арматури, канали, умивалници, тоалетни, щори или радиатори. Преди почистване с пара силните варовикови отлагания могат да бъдат напръскани с оцет, оставете да подейства 5 минути, след това облейте с пара.

Кръгла четка

Кръглата четка може да се монтира като допълнение към точковата струйна дюза. Така благодарение на четките могат лесно да бъдат отстранение и упоритите замърсявания.

Внимание

Не е подходяща за почистване на чувствителни повърхности.

→ Фигура

Закрепете кръглата четка към точковата струйна дюза.

Силова дюза

Силовата дюза може да се монтира като допълнение към точковата струйна дюза.

Силовата дюза увеличава скоростта на излизане на парата. Поради това тя е подходяща за почистване на особено упорити замърсявания, продухване на ъгли, фуги и т.н.

→ Фигура

Закрепете силовата дюза към точковата струйна дюза в съответствие с кръглата четка.

Ръчна дюза

Моля поставете на ръчната дюза хавлиеното покривало. Особено подходяща за малки миешки повърхности, душкабини и огледала.

Подова дюза

Подходяща за миешки стени и подови покрития, напр. каменни подове, плочки и подове от PVC. Силно замърсените повърхности обработвайте бавно, за да въздейства парата по-дълго време.

Указание: Остатъците от препарати за почистване или поддържащи емулсии, които още се намират на почистваната повърхност, при почистване се пара могат да доведат до неравномерни места, които изчезват при многократно приложение.

→ Фигура

Закрепете подовата кърпа на дюзата за под.

- 1 Нагънете подовата кърпа по дължина и поставете дюзата за под върху нея.
- 2 Отворете задържащите скоби.
- 3 Поставете краищата на кърпата в отворите.
- 4 Затворете задържащите скоби.

Внимание

Не слагайте пръстите си между скобите.

Паркиране на четката за под

→ Фигура

При прекъсване на работа закачете четката за под в носача за паркиране.

Приставка за прозорци

Употреба:

- Прозорци, огледала
 - Стъклените повърхности на душкабини
 - други гладки повърхности
- Преди първото почистване с приставка за прозорци направете основно почистване за разтваряне на мазнините с ръчната дюза и с хавлиеното покривало.
- Обливайте с пара стъклените повърхности равномерно от разстояние около 20 cm.
- С гумения овал на приставката за прозорци извършвайте движения отгоре надолу по стъклената повърхност. След всяко движение подсушавайте с кърпа гумения овал и долният край на прозореца.

Ютия

Опасност

- **Ютията с парно налягане не бива да се използва, в случай че е паднала, ако има видими увреждания или не е херметична.**
- **Гореща ютия с парно налягане и гореща струя пара!** Обърнете внимание на други лица за възможна опасност от изгаряния. Никога не насочвайте парната струя към хора или животни (опасност от изгаряне). С горещата ютия с парно налягане не докосвайте електрически кабели или възпламеними предмети.

Предупреждение

- По време на загряване или охлаждане ютията с парно налягане и присъединителният ѝ кабел трябва да бъдат извън обсега на деца на възраст под 8 години.
- Ютията с парно налягане трябва да се използва и да се оставя върху стабилна повърхност.

Указание: Ние препоръчваме употребата на дъската за гладене KÄRCHER с активно отвеждане на парата (2.884-933.0). Тази маса за гладене е оптимално съгласувана с най-подходяща за Вашия уред. Тя облекчава и ускорява значително процеса на гладене. При всички случаи трябва да се използва дъска с паропропусклива, решетъчна основа.

- ➔ Поставете пароструйния щепсел на ютията добре в контакта на уреда. При това трябва да се чуе фиксирането на щекера.
- ➔ Уверете се, че в котела на пароструйния уред има прясна вода от водопровода.
- ➔ Пароструйния уред да се задейства в съответствие с описанието.
- ➔ Изчакайте, докато пароструйният уред е готов за използване.

Парно гладене

Всички текстилни тъкани подлежат на парно гладене. Деликатните или шампосани тъкани и трябва да се гладят от опаковата страна респ. според указанията на производителя.

Указание: За този чувствителен текстил Ви препоръчваме да използвате незалепващата основа за ютии KÄRCHER BE 6006 (№ за поръчка 2.860-142.0).

- ➔ Настройте терморегулатора на ютията в диапазона с щриховка (•••/MAX).
 - ➔ Щом загасне контролната лампа за загарването на ютията, можете да започнете гладенето.
- Указание:** Основата на ютията трябва да е гореща, за да не кондензира парата по нея и да не капе по дрехите за гладене.

- ➔ Задействайте прекъсвача за пара горе или прекъсвача за пара долу.
- **Пускане на пара на интервали:** Натиснете прекъсвача за пара. Парата изтича, докато е натиснат прекъсвачът.
- **Продължително пускане на пара:** Изтеглете блокирането на прекъсвача за пара надолу, докато се фиксира. Непрекъснато излиза пара. За да освободите блокирането, натиснете напред.
- ➔ Насочете първото изпускане на пара в началото на гладенето или след паузи в гладенето върху някаква кърпа, докато парата започне да излиза равномерно.

- ➔ За третиране на пердетата, дрехи и др. може да държите ютията и отвесно.

Сухо гладене

Указание: И при сухо гладене в котела трябва да има вода.

- ➔ Настройте терморегулатора на ютията в съответствие с вида на дрехата.

•	Синтетика
••	Вълна, коприна
•••	Памук, лен

Указание: Моля спазвайте указанията за гладене и пране върху Вашата дреха.

- ➔ Щом загасне контролната лампа за загарването на ютията, можете да започнете гладенето.

Грижи и поддръжка

⚠ Опасност

Обслужването да се извършва само при изваден щепсел и охладен пароструен уред.

Изплакване на котела

Изплакнете котела на пароструйния уред най-късно след всяко десети напълване на котела.

- ➔ Котела да се напълни с вода и да се разтърси силно. По този начин се разтварят остатъците от варовик, останали по пода на котела.
- ➔ Изпразнете наличната вода напълно от котела (виж фиг. III).

Почистване на варовика на котела

Забележка: При постоянна употреба на дестилирана вода от търг. мрежа не е необходимо почистване на котления камък в котела.

Тъй като по стените на котела се отлага варовик, ние препоръчваме котелът да се почиства от варовик на следните интервали (ПР=пълнения на резервоара):

Ниво на твърдост	° dH	mmol/l	ПР
I меко	0- 7	0-1,3	55
II средно	7-14	1,3-2,5	45
III твърдо	14-21	2,5-3,8	35
IV много твърдо	>21	>3,8	25

Забележка: Твърдостта на водата от Вашия водопровод можете да научите от служба Водоснабдяване или от общината.

- Извадете щепсела от контакта.
- Уреда да се остави да се охлади.
- Предпазната запушалка да се развие от уреда.
- Изпразнете наличната вода напълно от котела (виж фиг. ■).

⚠ Предупреждение

Използвайте единствено препоръчаните от KÄRCHER продукти, за да избегнете повреда на уреда.

- Използвайте за премахване на варовика стиковете за премахване на варовика на KÄRCHER (№ за поръчка 6.295-047). При поставяне на разтвора за премахване на варовика използвайте указанията за дозиране на опаковката.

Внимание

Внимавайте при пълненето и изпразването на уреда за парно почистване. Разтворът срещу котлен камък може да разяде чувствителни повърхнини.

- Напълнете разтвор срещу котлен камък в резервоара и оставете разтвора да действа за около 8 часа.

⚠ Предупреждение

По време на почистването на варовика предпазната запушалка да не се завива на уреда.

Уредът да не се използва, докато средството за почистване на варовика е още в котела.

- След 8 часа почистващия препарат за варовик се излива напълно. Тъй като има остатъци от разтвора, котелът да се изплакне два-три пъти със студена вода, за да се отстранят всички остатъци от препаратата за почистване на котления камък.
- Изпразнете наличната вода напълно от котела (виж фиг. ■).

Грижи за принадлежностите

Забележка: Подовата кърпа и хавлиеното покривало са предварително изпрани и могат директно да се използват за работа с пароструйния уред.

- Перете замърсените подови кърпи и хавлиени покривала в пералня при температура 60°C. Не използвайте омекотител, за да може кърпите добре да поемат мръсотията. Кърпите са подходящи за сушене в сушилниа.

Помощ при неизправности

Много често причините за повреда са елементарни и с помощта на следните указания може сами да ги отстраните. Ако не сте сигурни или повредите не са описани тук, обърнете се към оторизирания сервиз.

⚠ Опасност

Обслужването да се извършва само при изваден щепсел и охладен пароструен уред. Ремонтните дейности по уреда да се извършват единствено от оторизиран сервиз.

Удължаване на времето за загряване

Пароструйният котел съдържа варовик

- Почистване на варовика в пароструйния котел.

Липса на пара

Липса на вода в пароструйния котел.

- Изключете уреда.
- Виж „Пълнене с вода“ страница 9

Лоста за парата не може да се включи

Лостът за парата е осигурен с блокировката / защитата от деца.

- Настройте прекъсвача за избор на количеството пара напред.

Парната ютия „плюс“ вода!

- Поставете терморегулатора на степен ...
- Изплакнете котела на пароструйния уред или го почистете от варовик.

След паузи в гладенето от ютията с парно налягане излизат капки вода.

При по-продължителни паузи в гладенето парата може да кондензира в паропровода.

- Първата парна струя да се насочи към отделна кърпа.

Високо изпускане на вода

Парният котел е твърде пълен

→ Натискайте пароструйния пистолет, докато започне да излиза по-малко вода.

Пароструйният котел съдържа варовик

→ Почистване на варовика в пароструйния котел.

Технически данни

Електрозахранване

Напрежение 220-240 V
1~50/60 Hz

Клас защита I

Градус на защита IPX4

Данни за мощността

Нагревателна мощност 1800 W

Нагревателна мощност 700 W

Ютия

Работно налягане макс. 0,35 MPa

Време за подгряване 6 минути

Количество пара

- Продължително пускане на пара 50 г/мин

- Еднократно изпускане на пара макс. 110 г/мин

Размери

Парен котел 1,0 л

Тегло (без принадлежности) 3,1 кг

Широчина 250 мм

Дължина 382 мм

Височина 256 мм

Запазваме си правото на технически изменения!

Sisukord

Üldmärkusi	ET	5
Seadme osad	ET	6
Lühijuhend	ET	6
Ohutusalsed märkused	ET	6
Käitamine	ET	8
Tarvikute kasutamine	ET	9
Korrashoid ja tehnohooldus	ET	11
Abi häirete korral	ET	12
Tehnilised andmed	ET	13

Üldmärkusi

Väga austatud klient,



Enne seadme esmakordset kasutuselevõttu lugege läbi algupärane kasutusjuhend, toimige sellele vastavalt ja hoidke see hilisema kasutamise või uue omaniku tarbeks alles.

Sihipärane kasutamine

Kasutage aurupuhastit eranditult kodumajapidamises.

Seade on ette nähtud auruga puhastamiseks ning seda võib kasutada koos sobivate tarvikutega selles kasutusjuhendis kirjeldatud viisil. Puhastusvahendit ei ole vaja. Pidage kinni ohutusnõuetest.

Kasutusjuhendis olevad sümbolid

Oht

Vahetult ähvardava ohu puhul, mis toob kaasa raskeid kehavigastusi või surma.

Hoiatus

Võimaliku ohtliku olukorra puhul, mis võib põhjustada raskeid kehavigastusi või surma.

Ettevaatust

Võimaliku ohtliku olukorra puhul, mis võib põhjustada kergeid vigastusi või materiaalselt kahju.

Seadmel olevad sümbolid



Aur

TÄHELEPANU – põletusohu keeva vee või auruga



TÄHELEPANU – lugege kasutusjuhendit!

Keskkonnakaitse



Pakendmaterjalid on taaskasutatavad. Palun ärge visake pakendeid majapidamisprahi hulka, vaid suunake need taaskasutusse.



Vanad seadmed sisaldavad taaskasutatavaid materjale, mis tuleks suunata taaskasutusse. Palun likvideerige vanad seadmed seetõttu vastavate kogumissüsteemide kaudu.

Märkusi koostisainete kohta (REACH)

Aktuaalse info koostisainete kohta leiate aadressilt:

www.kaercher.com/REACH

Tarnekomplekt

Selle seadme tarnekomplekt on kujutatud pakendil. Kontrollige lahti pakkides paki sisu. Kui tarvikuid on puudu või transpordikahjustuste korral teatage palun kaupmehele.

Varuosad

Kasutage eranditult KÄRCHERi originaalvaruosi. Varuosade loend on käesoleva kasutusjuhendi lõpus.

Garantii

Igas riigis kehtivad meie volitatud müügiesindaja antud garantiitingimused. Seadmel esinevad rikked kõrvaldame garantiiajal tasuta, kui põhjuseks on materjali- või valmistusviga. Garantiijuhtumi korral palume pöörduda müüja või lähima volitatud klienditeenistuse poole, esitades ostu tõendava dokumendi. (Aadressi vt tagaküljelt)

Seadme osad

Selles kasutusjuhendis kirjeldatakse mak-
simaalset varustust. Olenevalt mudelist on
tarnekomplektis erinevusi (vt pakendit).

→ Jooniseid vt volditaval le- heküljel!



- A1 Seadme pistikupesa kattega
- A2 Kütte märgutuli (ORANŽ)
- A3 Märgutuli (roheline) – võrgupinge on olemas
- A4 Lülitit - sisse
- A5 Lülitit - välja
- A6 Turvalukk
- A7 Tarvikute hoidik
- A8 Põrandaotsaku parkimishoidik
- A9 Toitepistikuga toitekaabel
- A10 Rattad (2 tk)
- A11 Juhtratas
- B1 Aurupüstol
- B2 Luku vabastusklahv
- B3 Aurukoguse valikulüliti (lapselukuga)
- B4 Auruhoob
- B5 Auruvoolik
- B6 Aurupistik
- C1 Punktdüüs
- C2 Ümar hari
- C3 Power-düüs
- D1 Käsidüüs
- D2 Froteekate
- E1 Pikendustorud (2 tükki)
- E2 Luku vabastusklahv
- F1 Põrandadüüs
- F2 Kinnitusklamber
- F3 Põrandalapp
- G1 Aknapuhasti

Variant

- H1 Suruauruga triikraud
- H2 Aurulüliti (all)
- H3 Kütte märgutuli (ORANŽ)
- H4 Aurulüliti (üleval)
- H5 Aurulüliti lukustus
- H6 Temperatuuri regulaator
- H7 Aurupistik

Lühijuhend

→ Joonised vt lk 2

- 1 Kravige turvalukk maha ja valage auru-
puhastisse maksimaalselt 1 l vett.
- 2 Kravige turvalukk kohale.
- 3 Pistek aurupistik seadme pistikusse.
- 4 Ühendadage võrgupistik.
Lülitage seade sisse.
Põleb roheline ja oranž märgutuli.
- 5 Oodake, kuni oranž märgutuli kustub.
- 6 Ühendage tarvikud aurupüstoliga.
Aurupuhasti on tööks valmis.

Ohutusalsed märkused

⚠ Oht

- *Plahvatusohtlikes piirkondades kasuta-
mine on keelatud.*
- *Kui kasutate seadet ohualas, tuleb jär-
gida vastavaid ohutusalsaseid eeskirju.*
- *Ärge kasutage seadet basseinides, mil-
les on vett.*
- *Seadet ei tohi kasutada elektriseadme-
te, nt küpsetusahjude, auruärastite,
mikrolaineahjude, televiisorite, lambi,
fööni, elektrilise kütteseadme jne pu-
hastamiseks.*
- *Kontrollige enne kasutamist, kas sead-
me ja tarvikute seisund vastab nõuete-
le. Juhul kui seisund ei ole laitmatu, ei
tohi seadet või tarvikut kasutada. Palun
kontrollige eriti toitekaablit, turvalukkuk
ja auruvoolikut.*
- *Kahjustatud toitekaabel lasta viivitama-
tult volitatud hooldustöökoyal/elektrikul
välja vahetada.*
- *Kahjustatud auruvoolik kohe välja va-
hetada. Kasutada on lubatud ainult
tootja poolt soovitatud auruvoolikut (tel-
limisnumber vt varuosade nimekirj).*
- *Võrgupistikut ega pistikupesa ei tohi ku-
nagi puutuda niiskete kätega.*
- *Ärge töödelge auruga esemeid, mis si-
saldavad tervisele ohtlikke aineid (näit.
asbesti).*
- *Ärge kunagi pistke kätt aurojoa läheda-
le ega suunake seda inimestele või loo-
madele (põletusoh).*

△ Hoiatus

- Seadet tohib ühendada ainult pistikupessa, mis on elektrimontööri poolt paigaldatud vastavalt standardile IEC 60364.
- Seadet tohib ühendada ainult vahelduvvoolutoitega. Pinge peab vastama seadme tüübisildil esitatud pingele.
- Niisketes ruumides, näit. vannitoas, ühendage seade vooluvõrku pistikupeasdest, millel on FI-kaitseülilülit.
- Ebasobivad pikendusjuhtmed võivad olla ohtlikud. Kasutage ainult veepritsmete vastu kaitstud pikenduskaablit, mille ristlõige on vähemalt 3x1 mm².
- Toitepistiku ja pikenduskaabli ühenduskoht ei tohi vees olla.
- Võrgu- või pikenduskaabli konnektorite väljavahetamise korral peab olema tagatud kaitstud veepritsmete vastu ning mehhaaniline stabiilsus.
- Seadet tuleb kasutada selle otstarbe kohaselt. Arvestada tuleb kohalikke iseärasusi ning seadmega töötades pöörata tähelepanu ka läheduses viibivatele inimestele.
- Seadet võivad kasutada vähemalt 8 aastased lapsed ning vähenenud füüsiliste, sensoorsete või vaimsete võimetega inimesed või inimesed, kelle puuduvad vastavad kogemus ja teadmised, kui nende üle on järelevalve või kui neile on õpetatud seadme ohutut kasutamist ja räägitud seadme kasutamisega kaasnevatest ohtudest. Lapsed ei tohi sedamega mängida. Ilma järelevalveta ei tohi lapsed seadet puhastada ja hooldada.
- Töötavat seadet ei tohi mitte kunagi jätta järelevalveta.
- Ettevaatust kahhelkividest seinte puhastamisel, milles on pistikupesid.

Ettevaatust

- Jälgida, et toitejuhet või pikendusjuhet ei kahjustataks sellest ülesõitmisega, muljumisega, rebimisega ega muul viisil. Toitejuhtmed peavad olema kaitstud kuumuse, õli ja teravate servade eest.

- Ärge kunagi valage veepaaki lahusteid, lahusteid sisaldavaid vedelikke ega lahjendamata happeid (näit. puhastusvahendeid, bensiini, värvilahustit ja atsetooni), kuna need rikuvad seadmes kasutatud materjale.
- Seade peab olema stabiilsel alusel.
- Kasutage või ladustage seadet ainult vastavalt kirjeldusele või joonisele!
- Ärge kiiluge auruhuoba töö käigus kinni.
- Kaitske seadet vihma eest. Ärge ladustage väljas.

Ohutusseadised

Ettevaatust

Ohutusseadised on mõeldud kasutaja kaitsmiseks ning neid ei tohi muuta ega neid mitteaktiivseks seada.

Põrandapindade puhsatamine

Soovitame enne aurupuhasti kasutamist põrand puhtaks pühkida või tõmmata. Nii ei ole põrandal juba enne märgpuhastust mustust/lahtisi osakesi.

Rõhuregulaator

Rõhuregulaator hoiab rõhu katlas seadme töö käigus võimalikult konstantsena. Kui katlas saavutatakse maksimaalne töö rõhk, lülitatakse küte välja ning uuesti sisse, kui rõhk katlas auru väljumise tõttu langeb.

Turvatermostaat

Kui rikke korral langevad rivist välja rõhu regulaator ja katla termostaat ja seade kuumeneb üle, lülitab turvatermostaat seadme välja. Pöörduge turvatermostaadi lähtestamiseks pädevasse KÄRCHERi klienditeenindusse.

Turvalukk

Turvalukk sulgeb katla tõusva aurusurve vastu. Kui rõhuregulaator on defektne ja katlas tekib ülerõhk, avaneb turvalukus olev ülerõhuventiil ja aur pääseb läbi luku välja.

Pöörduge seadme uuesti kasutuselevõtuks firma KÄRCHER klienditeenindusse.

Käitamine

- Jooniseid vt volditaval leheküljel!



Lisavarustuse monteerimine

Joonis **A**

- Torgake kohale juhtrull ja transpordirattad ja laske asendisse fikseeruda.
- Avage seadme pistikupesa kate.
- Torgake aurupistik tugevasti seadme pistikusse. Seejuures peab pistik kuuldavalt asendisse fikseeruma.
Vooluvõrgust lahutamine: Suruge seadme pistikupesa kaas alla ja tõmmake aurupistik seadme pistikupesast välja.

Joonis **B** + **C**

- Ühendage vajalikud tarvikud aurupüstoliga (vt ptk „Tarvikute kasutamine“). Selleks torgake tarviku lahtine ots aurupüstolile ning lükake nii kaugele aurupüstolile, kuni aurupüstoli lukustusklahv asendisse fikseerub.

Joonis **D**

- Kasutage vajaduse korral pikendustorusid. Selleks ühendage üks või mõlemad pikendustorud aurupüstoliga. Lükake vajalikud tarvikud pikendustoru vabale otsale.

Tarvikute mahavõtmine

⚠ Oht

Tarvikuid maha võttes võib kuuma vett välja tilkuda! Ärge kunagi võtke tarvikuid maha, kui auru välja voolag - põletusohu!

- Seadke aurukoguse valikulüliti taha (auruhoob blokeeritud).
- Joonis **E**
- Lisaseadmete äravõtmiseks vajutage lukustusse vabastusklahvi ja tõmmake lisaseade ära.

Vee sissevalamine

Märkus: Kui kasutate pidevalt kaubanduses saadaolevat destilleeritud vett, ei ole dekaltsifikatsioon vajalik.

Ettevaatust

Ärge kasutage pesukuivati kondensvett!

Ärge valage paaki puhastusvahendeid või muid lisandeid!

- Krivige turvalukk seadme küljest maha.
- Tühjendage katel täielikult veest (vt joonist **F**).

→ Valage katlasse maksimaalselt 1 liitrit värsket kraanivett.

Märkus: Soe vesi lühendab kütmissaega.

- Krivige turvalukk uuest seadme külge.

Seadme sisselülitamine

- Seade asetada kõvale pinnale.

Ettevaatust

Seadet ei tohi puhastamise ajal kanda.

- Torgake võrgupistik seinakontakti.
- Seadme sisselülitamiseks vajutage sisse-lüliti.

Mõlemad märgutuled peavad põlema.

Ettevaatust

Ärge lülitage seadet sisse, kui katlas ei ole vett. Seade võib vastasel korral üle kuumeneda (vt abi rikete korral).

- Umbes 8 minuti pärast kustub oranž märgutuli - küte.
- Aurupuhasti on tööks valmis.

Aurukoguse reguleerimine

Aurukoguse valikulülitiga reguleeritakse väljavoolavat aurukogust. Valikulülitil on kolm asendit:

 Maksimaalne aurukogus

 Vähendatud aurukogus

 Auru ei eraldu - lapselukk

Märkus: Selles asendis ei saa auruhooba liigutada.

- Seadke valikulüliti vajalikule aurukogusele.
- Vajutage auruhoovale, seejuures suunake aurupüstol esmalt riidelapile, kuni auru eraldub ühtlaselt.

Märkus: Aurupuhasti küte lülitub kasutamise ajal ikka ja jälle sisse, et säilitada rõhku katlas. Seejuures põleb oranž märgutuli - küte.

Vee lisamine

Vee lisamine katlasse on vajalik, kui töö käigus aurukogus väheneb, kuni lõpuks ei tule enam üldse auru.

Märkus: Turvalukku ei saa avada, kui katlas on veel natuke rõhku.

- Vajutage auruhuoba, kuni auru enam ei eraldu. Seadme katlas ei olen nüüd rõhku.
- Seadme väljalülitamiseks vajutage välja-lülitile.
- Tõmmake võrgupistik seinakontaktist välja.
- Krivige turvalukk seadme küljest maha.

⚠ Oht

Turvalukku avades võib välja tulla veel väike kogus auru. Avage turvalukk ettevaatlikult - põletusohu.

- Valage katlasse maksimaalselt 1 liitrit värsket kraanivett.

⚠ Oht

Kui katel on kuum, tuleb arvestada põletusohuga, kuna vett lisades võib seda tagasi pritsida! Ärge valage paaki puhastusvahendit ega muid lisandeid!

- Krivige turvalukk uuest seadme külge.
- Torgake võrgupistik seinakontakti.
- Seadme sisselülitamiseks vajutage sisse-lülitile.
Mõlemad märgutuled peavad põlema.
- Umbes 8 minuti pärast kustub oranž märgutuli - küte.
Aurupuhasti on tööks valmis.

Seadme väljalülitamine

- Seadme väljalülitamiseks vajutage välja-lülitile.
- Tõmmake võrgupistik seinakontaktist välja.
- Suruge seadme pistikukontakti kaas alla ja tõmmake aurupistik seadme pistikukontaktist välja.

Seadme ladustamine

Joonised **G** - **H**

- Kinnitage power-düüs punkt düüsile.
- Torgake nii käsidüüs kui punkt düüs pikendustorudele.
- Torgake pikendustorud tarvikutele mõeldud suurtesse hoidikutesse.
- Torgake ümarhari tarvikutele mõeldud keskmisse hoidikusse.
- Riputage pörandaoitsik parkimishoidikusse.
- Mähkige auruvoolik pikendustorude ümber ja torgake aurupüstol pörandadüüsi otsa.

Tarvikute kasutamine

Tähtsaid näpunäiteid kasutamiseks

Tekstiilmaterjalide värskendamine

Enne aurupuhastiga käsitlemist palume alati kontrollida mõnes varjatud kohas, kas tekstiilpind talub auruga käsitlemist: auruga niisutada, kuivada lasta ja lõpuks kontrollida värvi või vormi muutumist.

Värvitud ja lakitud pindade puhastamine

Lakitud või plastiga kaetud pindade, nt köögi- jm mööbel, ukсед, parkett, võivad eralduda vaha, mööblipoliituur, plastkatted või värv ja tekkida plekid. Nende pindade puhastamisel niisutage lappi kergelt auruga ja pühkige pinnad lapiga puhtaks.

Ettevaatust

Ärge suunake auru liimitud servadele, sest serv võib lahti tulla. Ärge kasutage seadet töötlemata puit- või parkettpindade puhastamiseks.

Klaasi puhastamine

Kui välistemperatuur on madal, eriti talvel, soojendage aknaklaasi, aurutades kogu klaasipinda kergelt. Nii väldite pealispinnas tekkivaid pingeid, mis võivad põhjustada klaasi purunemise.

Seejärel puhastage aknapinda, kasutades tekstiilkattega käsidüüsi. Tõmmake vesi aknaklaasilt vastava kummist harjaga maha või pühkige pind kuivaks.

Ettevaatust

Ärge suunake auru aknaraami tihendatud kohtadele, et neid mitte kahjustada.

Aurupüstol

Te võite aurupüstolit kasutada ka ilma tarvikuteta, nt:

- lõhna ja kortside eemaldamiseks ripuvatest riideesemetest, aurutades neid 10-20 cm kauguselt.
- taimede puhastamiseks tolmust. Seejuures hoidke seadet taimest 20-40 cm kaugusel.
- niiseks tolmutühkimiseks, aurutades lappi lühidalt ja pühkides siis sellega mööblit.

Punktdüüs

Mida lähemal on see määratud kohale, seda suurem on puhastamise mõju, sest düüsi otsas on aur kõige tugevam ja temperatuur kõige kõrgem. Eriti praktiline raskesti ligipääsetavate kohtade, vuukide, armatuuride, äravoolude, kraanikausside, WC, žalusiide ja radiaatorite puhastamiseks. Tugevaid katlakivi ladestusi võib enne auruga puhastamist piserdada äädika või sidrunhappega, lasta 5 minutit mõjuda ja seejärel aurustuda.

Ümar hari

Ümmarguse harja võib paigaldada täiendavalt punktdüüsile. Nii on harjates kergem eemaldada rasket mustust.

Ettevaatust

Ei sobi tundlike pindade puhastamiseks.

→ Joonis 

Kinnitage ümmargune hari punktdüüsile.

Power-düüs

Power-düüsi võib paigaldada täiendavalt punktdüüsile.

Power-düüs suurendab auru väljavoolamiskiirust. Seetõttu sobib see hästi eriti raske mustuse eemaldamiseks, nurkade, vuukide jne puhastamiseks.

→ Joonis 

Kinnitage power-düüs sarnaselt ümmarguse harjaga punktdüüsile.

Käsidüüs

Palume tõmmata käsiotsakule froteekate. Eriti sobiv väikeste pestavate pindade, dušikabiinide ja peeglite jaoks.

Põrandadüüs

Sobib kõigile pestavatele seina- ja põrandakatetele, nt kivi põrandatele, plaaditud ja PVC-põrandatele. Töötage tugevalt määratud pindadel aeglaselt, et aur saaks kauem mõjuda.

Märkus: Puhastusvahendite või hooldusvedelike jäägid, mis on veel puhastataval pinnal, võivad auruga puhastamisel põhjustada määratud kohti, mis aga mitmekordse käsitlemise järel kaovad.

→ Joonis 

Kinnitage põrandalapp põrandadüüsi otsa.

- 1 Voltige põrandalapp pikuti kokku ja asetage põrandadüüs sellele.
- 2 Avage kinnitusklambrid.
- 3 Pange lapi otsad avadesse.
- 4 Sulgege kinnitusklambrid.

Ettevaatust

Ärge jätke sõrmi klambrite vahele.

Põrandaotsiku parkimine

→ Joonis 

Tööd katkestades riputage põrandaotsik parkimishoidikusse.

Aknapuhasti

Kasutamine:

- Aknad, peeglid
 - Dušikabiinide klaaspinnad
 - muud siledad pinnad
- Enne esimest puhastamist aknapuhastiga viige käsidüüsi ja froteekattega läbi rasva lahustav üldine puhastamine.
- Aurutage klaasipinda ühtlaselt ca. 20 cm kauguselt.
- Tõmmake aknapuhasti kummist harjaga ülevalt alla üle klaasipinna. Pühkige kummist hari ja akna alumine serv pärast iga tõmme rätikuga kuivaks.

Triikraud

⚠ Oht

- Kui auru-survetriikraud on maha kukkunud, ei tohi seda kasutada, kui triikraual on nähtavaid vigastusi või lekkeid.
- **Tuline auru-survetriikraud ja tuline aurujuga!** Juhtige teiste inimeste tähelepanu võimalikule põletusohule. Ärge kunagi suunake aurujuga inimestele ega loomadele (põletusohu). Ärge puudutage tulise auru-survetriikrauaga elektrijuhtmeid ega põlevaid esemeid.

⚠ Hoiatus

- Auru-survetriikraud ja selle ühenduskaabel tuleb soojenemise või jahtumise ajal hoida alla 8-aastastele lastele kättesaamatusena.
- Auru-survetriikrauda tuleb kasutada ja asetada stabiilsele alusele.

Märkus: Soovitame kasutada firma KÄRCHER triikimislauda, millel on aktiivne auru-ärastamine (2.884-933.0). See triikimislaud sobib optimaalselt teie poolt ostetud seadmega. See kergendab ja kiirendab seeläbi oluliselt triikimist. Igal juhul tuleks kasutada auru läbilaskva, võrgutaolise triikimisalusega triikimislauda.

- Torgake aurutriikraua aurupistik tugevasti seadme pistikupessa. Seejuures peab pistik kuuldavalt asendisse fikseeruma.
- Veenduge, et aurupuhasti katlas on värske kraanivesi.
- Võtke aurupuhasti vastavalt kirjeldusele kasutusse.
- Oodake, kuni aurupuhasti on kasutusvalmis.

Auruga triikimine

Auruga võib triikida kõiki tekstiilmaterjale. Õrnu kangaid või trükitud motiive tuleks triikida tagantpoolt või vastavalt tootja andmetele.

Märkus: Nende õrnade tekstiilide puhul soovitate kasutada KÄRCHERi külgevõtmatu kattega triikimistalda BE 6006 (tell-nr 2.860-142.0).

- Seadke triikraua temperatuuriregulaator viirutatud ala sees (•••/MAX) välja.
- Niipea, kui kustub triikraua kütte märgutuli, võib alustada triikimist.

Märkus: Triikraua tald peab tuline olema, et aur ei kondenseeruks tallale ja tilguks triigitavale pesule.

- Vajutage ülemisele või alumisele aurulülile.
- **Intervallaurutamine:** Vajutage aurulülile. Auru tuleb, kuni lülile vajutatakse.
- **Pidev aurutamine:** Tõmmake aurulüliti lukustust kuni asendisse fikseerumiseni taha. Auru tuleb pidevalt. Vabastamiseks suruge lukustust ette.
- Suunake triikimist alustades või pärast vaheaega triikimises esimine aurujuga lapile, kuni auru tuleb ühtlaselt.
- Kardinate, riiete jne. aurutamiseks võite te triikrauda ka vertikaalselt hoida.

Kuivalt triikimine

Märkus: Ka kuivalt triikides peab katlas olema vett.

- Seadke triikraua temperatuuriregulaator vastavalt triigitavale riietusesemele.

•	Sünteeatika
••	Villane, siid
•••	Puuvillane, linane

Märkus: Palun järgige rõivastel olevaid triikimist ja pesemist puudutavaid andmeid.

- Niipea, kui kustub triikraua kütte märgutuli, võib alustada triikimist.

Korrashoid ja tehnohooldus

⚠ Oht

Hooldustöid tohib teostada ainult siis, kui võrgupistik on välja tõmmatud ja aurupuhasti jahtunud.

Katla loputamine

Loputage aurupuhasti katelt hiljemalt pärast iga 10. katla täitmist

- Täitke katel veega ja raputage tugevasti. Seeläbi tuleb lahti katla põhja kogunenud lubi.
- Tühjendage katel täielikult veest (vt joonist ■).

Katla dekaltsifitseerimine

Märkus: Kui kasutate pidevalt kaubanduses saadaolevat destilleeritud vett, ei ole dekaltsifikatsioon vajalik.

Kuna lubi ladestub ka katla seintele, soovitate katelt järgmiste ajavahemike tagant dekaltsifitseerida (KT=katla täitmine):

Karedusvahemik	° dH	mmol/l	KT
I pehme	0-7	0-1,3	55
II keskmine	7-14	1,3-2,5	45
III kare	14-21	2,5-3,8	35
IV väga kare	>21	>3,8	25

Märkus: Teie kraanivee kõvaduse kohta võite küsida veemajandusametist või linna veevärgist.

- Tõmmake võrgupistik seinakontaktist välja.
- Laske seadmel jahtuda.
- Kruvige turvalukk seadme küljest maha.
- Tühjendage katel täielikult veest (vt joonist ■).

⚠ Hoiatus

Kasutage eranditult tootedi, mis on firma KÄRCHER poolt lubatud, et välistada seadme vigastamist.

- Kasutage katlakivi eemaldamiseks KÄRCHERi katlakivi eemaldamise pulki (tellimisnr. 6.295-047). Katlakivi eemaldusvahendi lahust valmistades jälige pakendil olevaid doseerimisandmeid.

Ettevaatust

Ettevaatust aurupuhasti täitmisel ja tühjendamisel. Lubjaeemaldusvahend võib rikku-
da õrnu pindu.

- Täitke katel lubjaeemaldusvahendiga ja laske lahusel umbes 8 tundi mõjuda.

⚠ Hoiatus

Lubja eemaldamise ajal ärge kruvige turvalukku seadmele.

Ärge kasutage aurupuhastit, kui katlas on veel dekaltsifitseerimisvahendit.

- 8 tundi pärast valage kogu dekaltsifitseerimisvahendi lahust välja. Seadme katlasse jääb veel väike kogus lahust, seetõttu loputage katelt kaks kuni kolm korda külma veega, et eemaldada kõik dekaltsifitseerimise jäägid.
- Tühjendage katel täielikult veest (vt joonist ■).

Tarvikute hooldamine

Märkus: Põrandalapp ja froteekate on juba eelnevalt pestud ning neid võib kohe aurupuhastiga töötades kasutada.

- Peske määratud põrandalappe ja froteekatteid pesumasinas 60°C juures. Ärge kasutage loputusvahendit, et mustus haakuks lappidega paremini. Lappe võib kuivatis kuivatada.

Abi häirete korral

Häiretel on tihti lihtsad põhjused, mille te suudate ise kõrvaldada järgneva ülevaate abil. Kahtluse korral või siin mittenimetatud häire/abi puhul pöörduge palun tunnustatud klienditeeninduse poole.

⚠ Oht

Hooldustöid tohib teostada ainult siis, kui võrgupistik on välja tõmmatud ja aurupuhasti jahtunud.

Seadme parandustöid tohib läbi viia ainult tunnustatud klienditeenindus.

Pikk kütemisaeg

Aurukatel on lupjunud

- Eemaldage aurukatlast sinna ladestunud lubi.

Auru ei tule

Aurukatlas ei ole vett.

- Lülitage seade välja.
- Vt „Vee lisamine“ lk 9.

Auruhooba ei saa alla vajutada

Aurukatel on kaitstud lukustusega / lapsekaitsega.

- Seadke aurukoguse valikulüliti ette.

Aurutriikraud „sülitab“ vett!

- Seadke temperatuuriregulaator astmele ...
- Loputage aurupuhasti katel puhtakse või eemaldage katlakivi.

Pärast vaheaega triikimises tilgub aurusurve triikrauast vett.

Pikemate vaheaegade korral triikimises võib aur aurujuhtmes kondenseeruda.

- Suunake esimene aurupahvak eraldi lapi-
pile.

Vabaneb palju vett

Aurukatel liiga täis

→ Vajutage aurupüstolile, kuni välja tuleb vähem vett.

Aurukatel on lupjunud

→ Eemaldage aurukatlast sinna ladestunud lubi.

Tehnilised andmed

Elektriühendus

Pinge	220-240 V
	1~50/60 Hz

Elektriohutusklass	I
--------------------	---

Kaitseaste	IPX4
------------	------

Jõudluse andmed

Küttevõimsus	1800 W
--------------	--------

Küttevõimsus Triikraud	700 W
------------------------	-------

Töörõhk, maks.	0,35 MPa
----------------	----------

Kuumenemisaeg	6 minutit
---------------	-----------

Aurukogus

- Püsiaur	50 g/min
-----------	----------

- Aurupahvak max.	110 g/min
-------------------	-----------

Mõõtmed

Aurukatel	1,0 l
-----------	-------

Kaal (ilma tarvikuteta)	3,1 kg
-------------------------	--------

Laius	250 mm
-------	--------

Pikkus	382 mm
--------	--------

Kõrgus	256 mm
--------	--------

Tehniliste muudatuste õigused reserveeritud!

Saturs

Vispārējas piezīmes	LV	5
Aparāta apraksts	LV	6
Īsa lietošanas instrukcija	LV	6
Drošības norādījumi	LV	6
Darbība	LV	8
Pierīču lietošana	LV	10
Kopšana un tehniskā apkope	LV	12
Palīdzība darbības traucējumu gadījumā	LV	13
Tehniskie dati	LV	14

Vispārējas piezīmes

Godājamais klient,



Pirms ierīces pirmās lietošanas izlasiet instrukcijas oriģinālvalodā, rīkojieties saskaņā ar norādījumiem tajā un uzglabājiet to vēlākai izmantošanai vai turpmākiem lietotājiem.

Noteikumiem atbilstoša lietošana

Izmantojiet tvaika tīrītāju tikai privātā māj-saimniecībā.

Aparāts ir paredzēts tīrīšanai ar tvaiku un to atbilstoši aprakstam šajā lietošanas ins-trukcijā var izmantot kopā ar piemērotiem piederumiem. Tīrīšanas līdzeklis nav ne-pieciešams. Īpaši ievērojiet drošības norā-dījumus.

Lietošanas instrukcijā izmantotie simboli

Bīstami

Norāda uz tiešām draudošām briesmām, kuras rada smagus ķermeņa ievainojumus vai izraisa nāvi.

Brīdinājums

Norāda uz iespējami bīstamu situāciju, kura var radīt smagus ķermeņa ievainoju-mus vai izraisīt nāvi.

Uzmanību

Norāda uz iespējami bīstamu situāciju, kura var radīt vieglus ievainojumus vai ma-teriālos zaudējumus.

Simboli uz ierīces



Tvaiks

UZMANĪBU! Aplaucēšanās risks



UZMANĪBU - izlasiet lietošanas instrukciju!

Vides aizsardzība



Iepakojuma materiālus ir iespējams at-kārtoti pārstrādāt. Lūdzu, neizmetiet ie-pakojumu kopā ar māsaimniecības atkritumiem, bet gan nogādājiet to vietā, kur tiek veikta atkritumu atsevišķa pārstrāde.



Nolietotās ierīces satur noderīgus materiālus, kurus iespējams pārstrā-dāt un izmantot atkārtoti. Tādēļ lū-dzam utilizēt vecās ierīces ar atbilstošu savākšanas sistēmu starpniecību.

Informācija par sastāvdaļām (REACH)

Aktuālo informāciju par sastāvdaļām atra-dīsiet:

www.kaercher.com/REACH

Piegādes komplekts

Jūsu aparāta piegādes komplekts ir attēlots uz iepakojuma. Izšaiņojot pārbaudiet, vai saturs ir pilnīgs.

Ja trūkst piederumi vai transportēšanas lai-kā radušies bojājumi, lūdzu, informējiet tir-gotāju.

Rezerves daļas

Izmantojiet tikai oriģinālās KÄRCHER re-zerves daļas. Pārskatu pār rezerves daļām Jūs varat atrast šīs lietošanas pamācības beigās.

Garantija

Katrā valstī ir spēkā mūsu uzņēmuma atbil-dīgās sabiedrības izdotie garantijas nosa-cījumi. Garantijas termiņa ietvaros iespējamais Jūsu iekārtas darbības traucē-jumus mēs novērsīsim bez maksas, ja to cēlonis ir materiāla vai ražošanas defekts. Garantijas remonta nepieciešamības gad-ījumā ar pirkumu apliecināšanu dokumentu griezieties pie tirgotāja vai tuvākajā pilnva-rotajā klientu apkalpošanas dienestā. (Adresi skatīt aizmugurē)

Aparāta apraksts

Šajā lietošanas instrukcijā ir aprakstīts maksimāli iespējamais aprīkojums. Atkarībā no modeļa piegādes komplektā ir atšķirības (skatīt iepakojumu).

→ Attēlus skatīt atlokāmajā lapā!



- A1 Ierīces kontaktligzda ar pārsegu
- A2 Apsildes kontrollampīņa (ORANŽA)
- A3 Kontrollampa (zaļa) - ierīce pieslēgta strāvas padevei
- A4 Ieslēgšanas slēdzis
- A5 Izslēgšanas slēdzis
- A6 Drošības aizslēgs
- A7 Piederumu turētājs
- A8 Grīdas sprauslas novietojuma stiprinājums
- A9 Tīkla pieslēguma kabelis ar kontakt-dakšu
- A10 Ritentiņi (2 gab.)
- A11 Vadrullītis
- B1 Tvaika pistole
- B2 Atbloķēšanas poga
- B3 Tvaika daudzuma izvēles slēdzis (ar bērnu aizsardzības mehānismu)
- B4 Tvaika padeves svira
- B5 Tvaika padeves šļūtene
- B6 Tvaika pierīces kontaktspraudnis
- C1 Reaktīvā punktsprausla
- C2 Aplojošā suka
- C3 Power sprausla
- D1 Rokvadības sprausla
- D2 Frotē auduma pārvalks
- E1 Pagarinātājscaurules (2 caurules)
- E2 Atbloķēšanas poga
- F1 Sprausla grīdas tīrīšanai
- F2 Turētājskavas
- F3 Drāna grīdas mazgāšanai
- G1 Logu novilcējs

Opcija

- H1 Tvaika spiediena gludeklis
- H2 Tvaika padeves slēdzis (lejā)
- H3 Apsildes kontrollampīņa (ORANŽA)
- H4 Tvaika padeves slēdzis (augšā)
- H5 Tvaika padeves slēdža bloķētājs
- H6 Termostats
- H7 Tvaika pierīces kontaktspraudnis

Īsa lietošanas instrukcija

→ Attēlus skatiet 2. lapā

- 1 Noskrūvējiet drošības aizslēgu un piepildiet tvaika tīrītāju ar maksimāli 1 litru ūdens.
- 2 Ieskrūvējiet drošības aizslēgu.
- 3 Iespraudiet tvaika pierīces kontaktspraudni ierīces kontaktligzdā.
- 4 Pievienojiet kontaktspraudni kontaktligzdai.
Ieslēdziet ierīci.
Iedegas zaižā un oranžā kontrollampa.
- 5 Paгаidiet, līdz oranžā kontrollampa nozdiest.
- 6 Pievienojiet pierīci tvaika pistolei.
Tvaika tīrītājs ir gatavs lietošanai.

Drošības norādījumi

⚠ Bīstami

- Aparāta lietošana aizliegta sprādzienbīstamās zonās.
- Eksploatējot ierīci paaugstinātas bīstamības apstākļos, jāievēro atbilstošie darba drošības noteikumi.
- Nelietot ierīci peldbaseinos, kuros ir ūdens.
- Aparātu nedrīkst izmantot elektrisko ierīču, piem., cepeškrāšņu, tvaika nosūcēju, mikroviļņu krāšņu, televizoru, lampu, fēnu, elektrisko apsildes ierīču utt. tīrīšanai.
- Pirms lietošanas pārbaudiet, vai ierīce un tās pierīces atrodas lietošanai piemērotā stāvoklī. Ja to stāvoklis nav apmierinošs, tad ierīci izmantot nav atļauts. Lūdzu, īpaši pārbaudiet elektriskās strāvas pieslēguma vadus, drošības vāku un tvaika plūsmas šļūteni.
- Bojātu tīkla pieslēguma kabeli nekavējoties lieciet nomainīt pilnvarotā klientu apkalpošanas dienestā vai profesionālā elektromehāniskā darbnīcā.
- Nekavējoties nomainīt bojātu tvaika šļūteni. Izmantot ir atļauts tikai ražotāja rekomendēto tvaika šļūteni (pasūtīšanas numuru skatīt rezerves daļu sarakstā).
- Nekad neaizskariet tīkla spraudni un kontaktligzdu ar mitrām rokām.

- Neapstrādājiet ar tvaiku priekšmetus, kuri satur veselībai kaitīgas vielas (piem., azbestu).
- Nekādā gadījumā ar roku neskarīties klāt tvaika strūklai tuvu klāt pie atveres vai arī neturiet to vērstu pret cilvēkiem vai dzīvniekiem (izraisa applaucēšanas risku).

△ Brīdinājums

- Aparātu drīkst pieslēgt tikai tādām elektriskajām pieslēgumam, kuru ierīkojis elektrikis atbilstoši IEC 60364.
- Aparātu pieslēdziet tikai maīnstrāvai. Spriegumam jāatbilst uz aparāta rūpnīcas plāksnītes norādītajam.
- Telpās ar augstu mitruma koncentrāciju, piem., vannas un dušas telpās, ierīci lietojiet tikai, izmantojot priekšslēguma FI-aizsargslēdzi.
- Neatbilstošs pagarinātāja kabelis var būt dzīvībai bīstams. Ierīces ekspluatāšanai izmantojiet tikai ūdensnecaurlaidīgu pagarinātāju ar minimālo šķērsriezumu 3x1 mm².
- Tīkla kabeļa kontakts un pagarinātāja savienojuma vieta nedrīkst atrasties ūdenī.
- Nomainot elektrības vada vai pagarinātāja vada savienojumus, jānodrošina, lai tiktu saglabāta vada mehāniskā izturība un aizsardzība pret ūdens šļakatām.
- Lietotājam jāizmanto aparāts tikai atbilstoši noteikumiem. Viņam jāņem vērā vietējie apstākļi un strādājot ar aparātu jāpievērš uzmanība apkārtnei esošajiem cilvēkiem.
- Šo ierīci drīkst lietot bērni no 8 gadu vecuma un personas ar ierobežotām fiziskām, sensoriskām vai garīgām spējām vai personas bez pieredzes un zināšanām, ja tās uzrauga vai ir tās ir instruktas par ierīces lietošanu un par saistītajām briesmām. Bērni ar ierīci nedrīkst spēlēt. Bez uzraudzības bērni nedrīkst veikt tīrīšanu vai lietotāja veicamo apkopi.
- Aparātam darbojoties nekad neatstājiet to bez uzraudzības.
- Uzmanību tīrot flīzētas sienas ar kontaktligzdām.

Uzmanību

- Pievērsiet uzmanību, lai tīkla pieslēgšanas kabelis vai pagarinātāja kabelis netiktu bojāts pārbraucot pāri, iespējot, saraujot vai tamlīdzīgi. Sargājiet tīkla kabeli no karstuma, eļļas un asām malām.
- Nekādā gadījumā ūdens rezervuārā nepildiet šķīdinātājus, šķīdinātāju saturošus šķidrumus vai neatšķaidītas skābes (piem., tīrīšanas līdzekļus, benzīnu, krāsu šķīdinātājus un acetonu), jo tie bojā materiālu, no kā ierīce ir izgatavota.
- Ierīcei jābūt novietotai uz stabilas un cietas pamatnes.
- Lietojiet un uzglabājiet aparātu tikai saskaņā ar aprakstu vai attēlu!
- Ekspluatācijas laikā nenobloķēt tvaika padeves sviru.
- Neuzsargājiet ierīci no lietus iedarbības. Neuzglabājiet ierīci ārpus telpām.

Drošības iekārtas

Uzmanību

Drošības iekārtas kalpo lietotāja aizsardzībai un tās nekādā veidā nedrīkst mainīt vai atstāt neievērotas.

Grīdas virsmu tīrīšana

Pirms tvaika tīrītāja izmantošanas ieteicams grīdu izslaucīt un izsūkt. Tādējādi grīda pirms mitrās tīrīšanas būs jau attīrīta no putekļiem/netīrumu daļiņām.

Spiediena regulators

Ar spiediena regulatora palīdzību tvaika katla spiediens iespēju robežās tiek uzturēts nemainīgs. Sasniedzot maksimālo darba spiedienu, katla karsēšana tiek izslēgta un, tvaika ņemšanas rezultātā spiedienam katlā samazinoties, karsēšana tiek atkal atjaunota.

Drošības termostats

Ja kļūdas gadījumā nedarbojas spiediena regulators un katla termostats un pārkarst aparāts, drošības termostats aparātu izslēdz. Lai iestatītu drošības termostatu atpakaļ sākotnējā stāvoklī, vērsieties firmas KÄRCHER pilnvarotā klientu apkalpošanas dienestā.

Drošības aizslēgs

Ar drošības aizslēgu tiek noslēgts tvaika katls, lai tajā nepalīelinātos tvaika spiediens. Ja spiediena regulators ir sabojājies un katlā ir radies pārspiediens, drošības aizslēgā atveras drošības vārsts un tvaiks caur aizslēgu tiek izvadīts ārpusē.

Pirms ierīces lietošanas atsākšanas, vērsieties firmas KÄRCHER pilnvarotā klientu apkalpošanas centrā.

Darbība

→ Attēlus skatīt atlokāmajā lapā!



Piederumu montāža

Attēls **A**

- Ielieciet un nofiksējiet vadības rullīti rītentīņus.
- Atveriet ierīces kontaktligzdas vāciņu.
- Tvaika pierīces kontaktspraudni stingri iespraudiet ierīces kontaktligzdā. Spraudnim ir dzirdami jānofiksējas. *Lai atvienotu:* paspiediet ierīces kontaktligzdas vāciņu uz leju un izņemiet tvaika pierīces kontaktspraudni no ierīces kontaktligzdas.

Attēls **B** + **C**

- Savienojiet nepieciešamos piederumus (skat. nodaļu "Pierīču kopšana") ar tvaika pistoli. Lai to izdarītu, pierīces valējo galu uzspraudiet uz tvaika pistoles un bīdīd to tik tālu, līdz nofiksējas tvaika pistoles atbloķēšanas poga.

Attēls **D**

- Nepieciešamības gadījumā izmantojiet pagarinātājcauruli. Šim nolūkam savienojiet vienu vai divas pagarinātājcaurules ar tvaika pistoli. Darba procesam nepieciešamās pierīces uzbīdīd uz brīvā pagarinātājcaurules gala.

Pierīču atvienošana

⚠ Bīstami

Pierīču atvienošanas laikā no tām var izteciēt karsts ūdens! Nekādā gadījumā neatvienojiet pierīces tvaika izplūdes laikā - var izraisīt applaucēšanos!

- Tvaika daudzuma izvēles slēdzi pārslēdziet atpakaļ (tvaika padeves svira bloķēta).

→ Attēls **E**

Lai atvienotu pierīču detaļas, piespiediet atbloķēšanas pogu un atdaliet detaļas vienu no otras.

Ūdens uzpilde

Piezīme: *Uzpildei pastāvīgi izmantojot tirdzniecībā pieejamo destilēto ūdeni, katla atkalģošanu veikt nav nepieciešams.*

Uzmanību

Neizmantojiet uzpildei kondensātu no veļas žāvētāja!

Nepildiet katlā tīrīšanas līdzekļus vai cita veida ūdens piedevas!

- Noskrūvēt no aparāta drošības aizslēgu.

- Izlejiet no katla visu ūdeni (skat. attēlu **F**).

- Iepildiet katlā maksimāli 1 litru svaiga ūdens no ūdensvada.

Piezīme: *Silts ūdens samazina uzsilšanas laiku.*

- Drošības aizslēgu atkal stingri uzskrūvējiet uz ierīces.

Ierīces ieslēgšana

- Novietojiet ierīci uz cietas pamatnes.

Uzmanību

Tīrīšanas darbu veikšanas laikā ierīci nedrīkst nest.

- Iespraudiet kontaktdakšu kontakligzdā.

- Lai ierīci ieslēgtu, nospiediet ieslēgšanas slēdzi

Abām kontrollampām ir jādeg.

Uzmanību

Ieslēdziet ierīci tikai tad, kad tvaika katlā ir iepildīts ūdens. Pretējā gadījumā ierīce var pārkarst (skatīt sadaļu Kļūmju novēršana).

- Pēc apmēram 8 minūtēm oranžā kontrollampaiņa izdziest.

Tvaika tīrītājs ir gatavs lietošanai.

Tvaika padeves regulēšana

Ar tvaika daudzuma izvēles slēdzi tiek regulēts izplūstošais tvaika daudzums. Izvēles slēdzim ir trīs pozīcijas:



Maksimāla tvaika padeve



Samazināta tvaika padeve



Tvaika izplūde nenotiek - bērnu aizsardzības mehānisms

Piezīme: Šajā pozīcijā tvaika padeves sviru nevar nospiegt.

→ Pārslēdziet izvēles slēdzi uz vajadzīgo tvaika daudzumu.

→ Darbiniet tvaika padeves sviru, šī procesa laikā tvaika pistoli vispirms turot vērstu uz kādu drānu, līdz ir vērojama vienmērīga tvaika strūkļas izplūde.

Piezīme: Ierīces lietošanas laikā tvaika tīrītāja karsēšanas sistēma ik pēc brīža ieslēdzas, lai katlā uzturētu vienmērīgu spiedienu. Šī procesa laikā deg oranžā kontrollampīņa - sildīšana.

Atkārtota ūdens uzpilde

Katlā nepieciešams papildināt ūdens daudzumu, ja darba laikā tvaika daudzums samazinās un visbeidzot tvaika vairs nav vispār.

Piezīme: Drošības aizslēgu nevar atvērt tik ilgi, kamēr katlā vēl ir neliels spiediena daudzums.

→ Spiediet tvaika padeves sviru, līdz tvaiks vairs neizplūst. Tagad ierīces tvaika katls vairs neatrodas zem spiediena.

→ Lai ierīci izslēgtu, nospiediet izslēgšanas slēdzi.

→ Atvienojiet kontaktspraudni no kontaktligzdas.

→ Noskrūvēt no aparāta drošības aizslēgu.

⚠ Bīstami

Verot vajā drošības aizslēgu, caur to vēl var izplūst atlikušais tvaiks. Drošības aizslēgu atveriet ļoti piesardzīgi, jo pastāv applaucēšanas risks.

→ Iepildiet katlā maksimāli 1 litru svaiga ūdens no ūdensvada.

⚠ Bīstami

Tvaika katlam esot karstam, pastāv applaucēšanas risks, jo iepildot katlā ūdeni, tas var izšļakstīties no katla un skart ierīces lietotāju! Nepildiet katlā tīrīšanas līdzekļus vai citas ūdens piedevas!

→ Drošības aizslēgu atkal stingri uzskrūvējiet uz ierīces.

→ Iespraudiet kontaktdakšu kontakligzdā.

→ Lai ierīci ieslēgtu, nospiediet ieslēgšanas slēdzi

Abām kontrollampām ir jādeg.

→ Pēc apmēram 8 minūtēm oranžā kontrollampīņa izdziest.

Tvaika tīrītājs ir gatavs lietošanai.

Izslēdziet ierīci

→ Lai ierīci izslēgtu, nospiediet izslēgšanas slēdzi.

→ Atvienojiet kontaktspraudni no kontaktligzdas.

→ Paspiediet ierīces kontaktligzdas vāciņu uz leju un atvienojiet tvaika pierīces kontaktspraudni no ierīces kontaktligzdas.

Aparāta uzglabāšana

Attēli  - 

→ Power sprauslu nostipriniet uz punktsprauslas.

→ Rokvadības sprauslu un punktsprauslu katru uzspraudiet uz pagarinātājcaurules.

→ Ievietojiet pagarinātājcaurules piederumu lielajos turētājos.

→ Ievietojiet aplojošo suku piederumu vidējos turētājos.

→ Iekariniet sprauslu grīdas mazgāšanai stāvbalstā.

→ Satiniet tvaika padeves šļūteni ap pagarinātājcauruli un ievietojiet tvaika pistoli sprauslā grīdas mazgāšanai.

Pierīču lietošana

Svarīgi norādījumi par pierīču lietošanu

Tekstilizstrādājumu atjaunošana

Pirms apstrādes ar tvaika tīrītāju vienmēr pārbaudiet tekstilizstrādājuma izturību kādā neredzamā vietā: vispirms to apstrādājiet ar tvaiku, tad ļaujiet izžūt un pēc tam pārbaudiet, vai nav novērojamas krāsas vai formas izmaiņas.

Virsmu ar speciālu pārklājumu vai lakotu virsmu tīrīšana

Tīrot krāsotas vai ar sintētiskiem materiāliem pārklātas virsmas, kā, piem., virtuves un dzīvojamās istabas mēbeles, durvis, parketu, var atdalīties vasks, mēbeļu politūra, sintētiskais pārklājums vai krāsa vai veidoties traipi. Tīrot šīs virsmas, apstrādājiet ar tvaiku lupatiņu un notīriet virsmu ar to.

Uzmanību

Nevērsiet strūklu pret līmētām šķautnēm, pretējā gadījumā līmējums var atlīmēties. Nelietojiet ierīci uz nepārklātas koksnes un parketa grīdām.

Stikla virsmu tīrīšana

Ja ārā ir pazemināta gaisa temperatūra, īpaši ziemā, sasildiet loga stiklu, visu virsmu nedaudz apsmidzinot ar tvaiku. Tādā veidā tiek novērsta spriedzes rašanās uz stikla virsmas, kas var izraisīt stikla plīšanu. Pēc tam notīriet loga virsmu ar rokas sprauslu un pārvalku. Loga atbrīvošanai un ūdens izmantojiet logu tīrītāju vai nosusiniet virsmas sausas.

Uzmanību

Nevērsiet tvaiku pret ar aizsargpārklājumu apstrādātajām loga vietām pie loga rāmja, lai netiktu bojāts aizsargpārklājums.

Tvaika pistole

Tvaika pistoli Jūs varat lietot arī bez pierīču izmantošanas, piemēram:

- lai neitralizētu nepatīkamas smakas un izlīdzinātu locījumu vietas piekarinātos apģērbu gabalos, tos apstrādājot ar tvaiku no 10-20 cm attāluma.
- putekļu likvidēšanai uz augiem. apstrādājot no 20-40 cm attāluma.
- putekļu notīrīšanai ar samitrinātu drānu, vispirms nedaudz apstrādājot ar tvaiku drānu un tad ar to tīrot mēbeles.

Reaktīvā punktsprausla

Jo tuvāk tā atrodas netīrajai vietai, jo lielāka ir tīrīšanas efektivitāte, un tas ir tādēļ, ka sprauslas izejā ir visaugstākā temperatūra un vislielākais tvaiks. Īpaši piemērota grūti pieejamu vietu, salaidumvietu, armatūras, noteku, izlietņu, klozetpodu, žālūziju vai radiatoru tīrīšanai. Stiprus kaļķa nogulsņējumus pirms tīrīšanas ar tvaiku var aplacīt ar etiķi vai citronskābi, ļaut tam 5 min iedarboties un pēc tam ar tvaiku attīrīt.

Apļojošā suka

Apaļo suku var uzmontēt kā punktsprauslas papildinājumu. Izmantojot to, vieglāk ir notīrīt noturīgus netīrumus.

Uzmanību

Nav piemērots jutīgu vietu tīrīšanai.

→ Attēls

Nostipriniet apaļo suku uz punktsprauslas.

Power-sprausla

Power sprauslu var uzmontēt kā punktsprauslas papildinājumu. Power sprausla palielina tvaika izplūdes ātrumu. Tādēļ tā ir labi piemērota īpaši noturīgu netīrumu tīrīšanai, stūru, salaidumvietu izpūšanai utt.

→ Attēls

Nostipriniet Power sprauslu atbilstoši apaļajai sukai uz punktsprauslas.

Rokvadības sprausla

Lūdzu, uzvelciet frotē pārvalku pāri rokvadības sprauslai. Īpaši tas ir piemērots mazām, nomazgājamām virsmām, duškabīnēm un spoguļiem.

Sprausla grīdas tīrīšanai

Piemērots visiem mazgājamajiem sienas un grīdas segumiem, piem., akmens grīdām, flīzēm, PVC grīdām. Ļoti netīras virsmas apstrādājiet lēni, lai tvaiks var ilgāk uz tām iedarboties.

Piezīme: tīrīšanas līdzekļa pārpalikumi vai kopšanas emulsijas, kuras vēl atrodas uz tīrāmās virsmas, tīrīšanas ar tvaiku laikā var radīt svēdres, kuras vairākkārtējas lietošanas rezultātā izzūd.

→ Attēls

Piestipriniet grīdas mazgāšanas drānu pie grīdas mazgāšanas sprauslas.

- 1 Salokiet grīdas mazgāšanas drānu garenvirzienā un uz tās uzlieciet sprauslu grīdas mazgāšanai.
- 2 Atveriet turētājskavas.
- 3 Drānas galus ielieciet atvērumos.
- 4 Aizveriet turētājskavas.

Uzmanību

Nelieciet pirkstus starp skavām.

Sprauslas grīdas tīrīšanai novietošana

→ Attēls

Pārtraucot darbu, iekariniet sprauslu grīdas tīrīšanai stāvbaltstā.

Logu novilcējs

Lietošana:

- logi, spoguļi
 - dušas kabīņu stikla virsmas
 - cita veida gludas virsmas
- Veicot pirmreizēju tīrīšanu ar logu novilcēju, vispirms notīriet attiecīgo virsmu ar rokvadības sprauslu un frotē pārvalku, lai likvidētu taukainos nosēdumus.
- No apm. 20 cm atstatuma vienmērīgi apsmidziniet ar tvaiku attiecīgo stikla virsmu.
- Pakāpeniski virzienā no augšas uz leju cieši velciet logu novilcēja gumijas maliņu gar stikla virsmu. Pēc katra vilciena noslaukiet gumijas maliņu un apakšējo stikla virsmu ar sausu drānu.

Gludeklis

△ **Bīstami**

■ Tvaika spiediena gludekli nedrīkst izmantot, ja tas ir nokritis zemē, ja tam ir redzami bojājumi vai tas ir neblīvs.

■ **Karsts tvaika spiediena gludeklis un karsta tvaika strūkļa!** Brīdiniet citas personas par iespējamo apdedzināšanās risku. Nekad nevērsiet tvaika strūkļu pret cilvēkiem vai dzīvniekiem (aplaucēšanās risks). Neaizskariet ar karstu tvaika spiediena gludekli elektrības vadus vai uzliesmojošus priekšmetus.

△ **Brīdinājums**

■ Tvaika spiediena gludeklim un tā pieslēguma vadam uzkaršanas vai atdzišanas laikā jāatrodas bērniem, kas jaunāki par 8 gadiem, nepieejamā vietā.

■ Tvaika spiediena gludeklis ir jālieto un jānovieto uz stabilas virsmas.

Piezīme: Mēs iesakām lietot firmas "Kärcher" gludināmo galdus ar aktīvā režīma tvaika nosūcēju (2.884-933.0). Šis gludināmais galds ir ideāli pieskaņots Jūsu iegādātās ierīces darbības specifikai. Tādējādi tas ievērojami atvieglo un paātrina gludināšanas procesu. Jebkurā gadījumā ieteicams lietot gludināmo galdus ar tvaiku caurlaidīgu, sietveidīgu gludināšanas pamatni.

→ Iespraudiet gludekļa tvaika pierīces kontaktspraudni ierīces kontaktligzdā. Turklāt spraudnim ir dzirdami jānofiksējas.

→ Pārliecinieties, ka tvaika tīrītāja katlā ir tīrs ūdensvada ūdens.

→ Sāciet tvaika tīrītāja ekspluatāciju atbilstoši instrukcijai.

→ Pagaidiet, līdz tvaika tīrītājs ir darba gatavībā.

Gludināšana ar tvaiku

Visus tekstilizstrādājumus var gludināt, izmantojot tvaiku. Jūtīgus virsiespiedumus vai audumus ieteicams gludināt no kreisās puses vai arī, ievērojot auduma ražotāja dotās norādes uz kopšanas etiķetes.

Norāde: Šādiem jutīgiem tekstilizstrādājumiem mēs iesakām izmantot KÄRCHER nepiedegošo gludekļa pamatni BE 6006 (pasūt. Nr. 2.860-142.0).

- Gludekļa temperatūras regulatoru iestatiet pozīcijā, kas atrodas marķētajā zonā (•••/MAX).
- Gludināšanu var sākt, kolīdz nodziest gludekļa apsildes kontrollampīņa.
Piezīme: Gludekļa klātnei ir jābūt karstai, lai tvaiks nekondensētos pie klātnes un nepilētu uz gludināmās veļas.
- Nospiediet augšējo vai apakšējo tvaika padeves slēdzi.
- **Tvaika padeve ar intervāliem:** nospiediet tvaika padeves slēdzi. Tvaiks izplūst, kamēr ir nospiests slēdzis.
- **Pastāvīga tvaika padeve:** pavelciet tvaika padeves slēdža bloķētāju atpakaļ, līdz tas nofiksējas. Tvaiks izplūst pastāvīgi. Lai to pārtrauktu, paspiediet bloķētāju uz priekšu.
- Sākto gludināšanu vai atsākot darbu pēc gludināšanas pārtraukumiem, pirmo tvaika plūsmu vērsiet uz lupatiņu, līdz tvaiks izplūst vienmērīgi.
- Aizkaru, apģērba utt. apsmidzināšanai Jūs gludekli varat turēt arī vertikālā pozīcijā.

Gludināšana bez tvaika

Piezīme: Arī gludinot bez tvaika, tvertnē jābūt ūdenim.

- Gludekļa temperatūras regulatoru iestatiet atbilstoši attiecīgā apģērba gabala auduma specifikai.

•	Sintētika
••	Vilna, zīds
•••	Kokvilna, lins

Norāde: Lūdzu, ievērojiet uz Jūsu apģērba dotos gludināšanas un mazgāšanas norādījumus.

- Gludināšanu var sākt, kolīdz nodziest gludekļa apsildes kontrollampīņa.

Kopšana un tehniskā apkope

⚠ Bīstami

Ierīces apkopes darbus atļauts veikt tikai tad, ja tīkla kontaktspraudnis ir atvienots no strāvas padeves un tvaika tīrītājs ir atdzisis.

Tvaika katla skalošana

Veiciet katla skalošanu vismaz ik pēc katras 10. ūdens uzpildes reizes.

- Uzpildiet katlu ar ūdeni un spēcīgi kratiet to. Tādējādi no katla pamatnes atdalās kaļķa nogulsņējumi.
- Izlejiet no katla visu ūdeni (skat. attēlu ).

Tvaika katla atkaļķošana

Piezīme: Uzpildei pastāvīgi izmantojot tirdzniecībā pieejamo destilēto ūdeni, katla atkaļķošanu veikt nav nepieciešams.

Tā kā kaļķis nogulsņējas arī uz katla malām, iesakām veikt katla atkaļķošanu, ievērojot zemāk minētos intervālus (KU=katla uzpildes reizes):

Cietības pakāpe	°dH	mmol/l	KU	
I	mīksts	0-7	0-1,3	55
II	vidējs	7-14	1,3-2,5	45
III	ciets	14-21	2,5-3,8	35
IV	ļoti ciets	>21	>3,8	25

Piezīme: Informāciju par Jūsu mājsaimniecībā lietotā krāna ūdens cietības pakāpi Jūs varat iegūt vietējā ūdensapgādes pārvaldē vai vietējās rūpnīcās.

- Atvienojiet kontaktspraudni no kontaktligzdas.
- Ļaut aparātam atdzist.
- Noskrūvēt no aparāta drošības aizslēgu.
- Izlejiet no katla visu ūdeni (skat. attēlu ).

⚠ Brīdinājums

Lai novērstu bojājumu rašanos ierīcē, izmantojiet tikai tādus produktus, kuru lietošanu ir apstiprinājusi firma KÄRCHER.

- Atkaļķošanai izmantojiet KÄRCHER atkaļķošanas stienīšus (pasūt. Nr. 6.295-047). Izmantojot atkaļķošanas šķīdumu, ievērojiet uz iepakojuma dotos dozēšanas norādījumus.

Uzmanību

Uzpildot vai iztukšojot tvaika tīrītāju, ievērojiet piesardzību. Atkaļķošanas līdzekļa šķīdums var sabojāt sensitīvas virsmas.

→ Iepildiet atkaļķošanas līdzekļa šķīdumu katlā un atstājiet iedarboties aptuveni 8 stundas.

⚠ Brīdinājums

Atkaļķošanas procesa laikā drošības aizslēgu neskrūvējiet uz ierīces.

Nelietojiet tvaika tīrītāju, kamēr katlā vēl atrodas atkaļķošanas līdzeklis.

→ Pēc 8 stundām izlejiet visu atkaļķošanas šķīdumu no katla. Pēc izliešanas ierīces katlā vēl paliek neliels daudzums šķīduma, tāpēc izskalojiet katlu 2-3 reizes ar aukstu ūdeni, lai likvidētu visas atkaļķotāja atliekas.

→ Izlejiet no katla visu ūdeni (skat. attēlu II).

Pierīču kopšana

Piezīme: Grīdas tīrīšanas drāna un frotē auduma pārvalks jau ir iepriekš mērcēti un tāpēc tos darbam ar tvaika tīrītāju var izmantot uzreiz.

→ Netīras grīdas tīrīšanas drānas un frotē pārvalkus mazgājiet veļas mašīnā 60°C temperatūrā. Nelietojiet veļas mīkstinātāju, lai drānas nezaudētu labo netīrīšanas spēju. Drānas ir piemērotas žāvēšanai veļas žāvētājā.

Palīdzība darbības traucējumam

Kļūmju cēloņi bieži vien ir vienkārši, un Jūs tos varat novērst pats, izmantojot zemāk minēto pārskatu. Ja Jums rodas šaubas par kļūmes cēloni vai, ja konstatētā kļūme šeit nav minēta, vērsieties pilnvarotā klientu apkalpošanas centrā.

⚠ Bīstami

Ierīces apkopes darbus atļauts veikt tikai tad, ja tīkla kontaktspraudnis ir atvienots no strāvas padeves un tvaika tīrītājs ir atdzisis. Ierīces labošanu ir atļauts veikt tikai ražotāja pilnvarotam klientu apkalpošanas centram.

Ilgs uzsilšanas laiks

Tvaika katls ir aizkaļķojies

→ Veiciet tvaika katla atkaļķošanu.

Nenotiek tvaika padeve

Tvaika katlā nav ūdens

→ Izslēdziet ierīci.

→ Skat. „Atkārtota ūdens uzpilde“ Lapa 9.

Nevar nospiegt tvaika padeves sviru

Tvaika padeves svira ir nobloķēta /ir iedarbināta bērnu piekļuves kontroles funkcija.

→ Pārslēdziet tvaika padeves izvēles slēdzi uz priekšu.

Tvaika spiediena gludeklis "spļauj" ūdeni!

→ Iestatiet temperatūras regulatoru uz ...

→ Izskalojiet vai atkaļķojiet tvaika tīrītāja katlu.

Pēc gludināšanas pārtraukumiem no tvaika spiediena gludekļa pil ūdens pilītes.

Ilgākos gludināšanas pārtraukumos tvaika vadā var kondensēties tvaiks.

→ Pirmo tvaika plūsmu pavērsiet pret kādu lupatiņu.

Izplūst liels daudzums ūdens

Pārāk pilns tvaika katls

→ Spiediet tvaika pistoli tik ilgi, līdz izplūst mazāks daudzums ūdens.

Tvaika katls ir aizkaļķojies

→ Veiciet tvaika katla atkaļķošanu.

Tehniskie dati

Strāvas pieslēgums

Spriegums	220-240 V 1~50/60 Hz
-----------	-------------------------

Aizsardzības klase	I
--------------------	---

Aizsardzības līmenis	IPX4
----------------------	------

Tehniskie dati attiecībā uz jaudu

Karsēšanas jauda	1800 W
------------------	--------

Karsēšanas jauda Glu- deklis	700 W
---------------------------------	-------

Maksimālais darba spie- diens	0,35 MPa
----------------------------------	----------

Uzkaršanas laiks	6 Minūtes
------------------	-----------

Tvaika daudzums

- Pastāvīga tvaika padeve	50 g/min
---------------------------	----------

- Maks. tvaika plūsma	110 g/min
-----------------------	-----------

Izmēri

Tvaika ģenerators	1,0 l
-------------------	-------

Svars (bez pierīcēm)	3,1 kg
----------------------	--------

Platums	250 mm
---------	--------

Garums	382 mm
--------	--------

Augstums	256 mm
----------	--------

**Rezervētas tiesības veikt tehniskas iz-
maiņas!**

Turinys

Bendrieji nurodymai	LT	5
Prietaiso aprašymas	LT	6
Trumpa instrukcija	LT	6
Saugos reikalavimai	LT	6
Naudojimas	LT	8
Priedų naudojimas	LT	10
Priežiūra ir aptarnavimas	LT	12
Pagalba gedimų atveju	LT	13
Techniniai duomenys	LT	13

Bendrieji nurodymai

Gerbiamas kliente,



Prieš pirmą kartą pradėdant naudotis prietaisu, būtina atidžiai perskaityti originalią instrukciją, ja vadovautis ir saugoti, kad ja galima būtų naudotis vėliau arba perduoti naujam savininkui.

Naudojimas pagal paskirtį

Garintuvą naudokite tik namų ūkyje. Įrenginys skirtas valyti garais ir gali būti naudojamas kartu su pritaikytais priedais, kaip aprašyta šioje naudojimo instrukcijoje. Valymo priemonių naudoti nereikia. Būtinai laikykitės saugos reikalavimų.

Naudojimo instrukcijoje naudojami simboliai

Pavojus

Žymi gresiantį tiesioginį pavojų, galintį sukelti sunkius sužalojimus arba mirtį.

Įspėjimas

Žymi galimą pavojų, galintį sukelti sunkius sužalojimus arba mirtį.

Atsargiai

Žymi galimą pavojų, galintį sukelti lengvus sužalojimus arba materialinius nuostolius.

Simboliai ant prietaiso



Garai

DĖMESIO – pavojus nusiplikyti



DĖMESIO – perskaitykite naudojimo instrukciją!

Aplinkos apsauga



Pakuotės medžiagos gali būti perdirbamos. Neišmeskite pakuočių kartu su buitinėmis atliekomis, bet atiduokite jas perdirbimui.



Naudotų prietaisų sudėtyje yra vertingų, antriniam žaliavų perdirbimui tinkamų medžiagų, todėl jie turėtų būti atiduoti perdirbimo įmonėms. Todėl naudotus prietaisus šalinkite pagal atitinkamą antrinių žaliavų surinkimo sistemą.

Nurodymai apie sudedamąsias medžiagas (REACH)

Aktualią informaciją apie sudedamąsias dalis rasite adresu:

www.kaercher.com/REACH

Komplektacija

Jūsų prietaiso tiekiamo komplekto sudėtis parodyta ant pakuotės. Išpakavę patikrinkite, ar yra visos prietaiso detalės. Jei trūksta priedų arba yra transportavimo pažeidimų, praneškite apie tai pardavėjui.

Atsarginės dalys

Naudokite tik originalias KÄRCHER atsargines dalis. Atsarginių dalių apžvalgą rasite šios naudojimo instrukcijos pabaigoje.

Garantija

Kiekvienoje šalyje galioja mūsų įgaliotų pardavėjų nustatytos garantijos sąlygos. Galimus prietaiso gedimus garantijos galiojimo laikotarpiu pašalinsime nemokamai, jei tokių gedimų priežastis buvo netinkamos medžiagos ar gamybos defektai. Dėl garantinių gedimų šalinimo kreipkitės į savo pardavėją arba artimiausią klientų aptarnavimo tarnybą pateikdami pirkinį patvirtinantį kasos kvitą.
(Adresą rasite kitoje pusėje)

Prietaiso aprašymas

Šioje eksploataavimo instrukcijoje aprašoma maksimali įranga. Priklausomai nuo modelio gali skirtis tiekimo komplekto turinys (žr. pakuotę).

➔ **Paveikslus rasite išlankstomame puslapyje!**



- A1 Prietaiso kištukinis lizdas su dangteliu
- A2 Kontrolinė šildymo lemputė (ORANŽINĖ)
- A3 Apie prijungimą prie elektros tinklo pranešanti kontrolinė lemputė (žalia)
- A4 Jungiklis – įjungtas
- A5 Jungiklis – išjungtas
- A6 Apsauginis užraktas
- A7 Priedų laikiklis
- A8 Antgalio grindims laikiklis
- A9 Maitinimo laidas su kištuku
- A10 Ratukai (2 vnt.)
- A11 Vairuojamasis ratukas
- B1 Garo pistoletas
- B2 Atblokavimo mygtukas
- B3 Garų kiekio pasirinkimo jungiklis (su apsauga nuo vaikų)
- B4 Garo srauto reguliatorius
- B5 Garo tiekimo žarna
- B6 Garintuvo antgalis
- C1 Taškinis antgalis
- C2 Apvalus šepetėlis
- C3 Galingas antgalis
- D1 Rankinis antgalis
- D2 Frotinė įmautė
- E1 Ilginimo vamzdžiai (2 vnt.)
- E2 Atblokavimo mygtukas
- F1 Antgalis grindims
- F2 Fiksatorius
- F3 Šluostė
- G1 Langų valytuvai

Parinktis

- H1 Slėginis garų lygintuvas
- H2 Garų mygtukas (apačioje)
- H3 Kontrolinė šildymo lemputė (ORANŽINĖ)
- H4 Garų mygtukas (viršuje)
- H5 Garų mygtuko fiksuatorius
- H6 Temperatūros reguliatorius
- H7 Garintuvo antgalis

Trumpa instrukcija

➔ **Paveikslėlius rasite 2 psl.**

- 1 Atsukite apsauginį užraktą ir į garintuvą įpilkite maks. 1 litrą vandens.
- 2 Įsukite apsauginį užraktą.
- 3 Įkiškite garintuvo kištuką į prietaiso lizdą.
- 4 Įkiškite elektros laido kištuką. Ąjunkite prietaisą.
Upsidega balia ir oranžinė kontrolinė lemputės.
- 5 Palaukite, kol užges oranžinė kontrolinė lemputė.
- 6 Prijunkite priedus prie garų pistoleto. Garintuvas paruoštas darbui.

Saugos reikalavimai

⚠ **Pavojus**

- *Draudžiama naudoti prietaisą sprogiroje aplinkoje.*
- *Jei naudojate prietaisą pavojingoje aplinkoje, laikykitės atitinkamų saugos nuorodų.*
- *Nenaudokite prietaiso baseinuose, jeigu juose yra vandens.*
- *Draudžiama naudoti prietaisą elektros prietaisų valymui, pavyzdžiui, orkaitėms, garų surinktuvams, mikrobangų krosnelėms, televizoriams, lempoms, plaukų džiovintuvams, elektros šildytuvams ir t. t.*
- *Prieš naudodami prietaisą ir priedus, patikrinkite, ar jie tvarkingos būklės. Jei jų būklė nėra puiki, prietaiso naudoti negalima. Ypač kruopščiai tikrinkite maitinimo laidus, apsauginį užraktą ir garų tiekimo žarną.*
- *Pažeistą maitinimo laidą nedelsdami pakeiskite oficialioje klientų aptarnavimo tarnyboje ar leiskite pakeisti kvalifikuotam elektrikui.*
- *Pažeistą garų tiekimo žarną nedelsdami pakeiskite. Galima naudoti tik gamintojo rekomenduojamą garų tiekimo žarną (užsakymo numerį žiūrėkite keičiamų detalių sąrašė).*
- *Niekada nelieskite kištuko ir rozetės šlapiomis rankomis.*

- *Nepurškite garų ant daiktų, kurių sudėtyje yra sveikatai pavojingų medžiagų (pvz., asbesto).*
- *Jokiu būdu arti neikiškite rankos prie garų srauto ir nenukreipkite jo į žmones ar gyvūnus (galite nusiplikyti).*

▲ Įspėjimas

- *Prietaisą galima įjungti tik elektros laidu, kurį pagamino elektros įrangos specialistas pagal standartą IEC 60364.*
- *Prietaisą galima jungti tik į kintamosios srovės tinklą. Įtampa turi atitikti prietaiso skydelyje nurodytą įtampą.*
- *Drėgnose patalpose, pvz., vonios kambaryje, junkkite prietaisą prie kištukinio lizdo su apsauginiu liekamosios srovės pertraukikliu.*
- *Netinkami ilginamieji laidai gali kelti pavojų. Naudokite tik vandeniu atsparų ilginamąjį laidą su ne mažesniu nei 3x1 mm² skersmeniu.*
- *Šakutės ir ilginamojo laido jungtis negali būti vandenyje.*
- *Jei keičiate elektros tinklo ar ilginamojo laidų movas, užtikrinkite, kad laidai bus apsaugoti nuo purškiamo vandens ir atsparūs mechaniniam poveikiui.*
- *Vartotojas prietaisą turi naudoti pagal nurodymus. Jis turi paisyti aplinkos sąlygų, o dirbdamas – netoliese esančių žmonių laikytis*
- *Vaikai nuo 8 metų bei fizinę, sensorinę ir dvasinę negalią turintys bei pakankamai patirties ir žinių neturintys asmenys gali naudoti įrenginį tik prižiūrimi arba apmokyti, kaip saugiai jį naudoti ir suvokdami su tuo susijusius pavojus. Šiuo įrenginiu draudžiama žaisti vaikams. Vaikai be priežiūros negali valyti įrenginio ir atlikti jo techninės priežiūros.*
- *Niekada nepalikite veikiančio prietaiso be priežiūros.*
- *Būkite atsargūs valydami plytelėmis klotas sienas su elektros šakutės lizdais.*

Atsargiai

- *Patikrinkite, ar elektros arba ilgintuvo laidas nepervažiutas, nesuspaustas, neištampytas ar kitaip nepažeistas.*
- *Saugokite elektros laidus nuo karščio, naftos ir netempkite jų virš aštrių briaunų.*
- *Jokiu būdu į vandens rezervuarą nepilkite tirpiklių, skysčių, kurių sudėtyje yra tirpiklių, arba neskiestų rūgščių (pvz., valymo priemonių, benzino, dažų skiediklių ir acetono), nes šie skysčiai gali pažeisti prietaiso medžiagas.*
- *Prietaisas turi stovėti ant tvirto pagrindo.*
- *Prietaisą eksploatuokite ir laikykite pagal aprašymą ir paveikslėlių!*
- *Dirbant prietaisu, garų svertas negali būti užfiksuotas.*
- *Saugokite prietaisą nuo lietaus. Nelaiykite jo lauke.*

Saugos įranga

Atsargiai

Saugos įranga saugo naudotoją, todėl jos negalima keisti ar nenaudoti.

Grindų valymas

Rekomenduojama prieš naudojant garintuvą nušluoti arba nusiurbti grindis. Taip pašalinsite nuo grindų purvą ir palaidus nešvarumus dar prieš drėgną valymą.

Slėgio reguliatorius

Slėgio reguliatorius darbo metu palaiko kiek įmanoma pastovesnį boilerio slėgį. Pasiekus didžiausią darbinį boilerio slėgį kaitinimas išjungiamas, o boileryje nukritus slėgiui dėl atiduodamo garo kaitinimas vėl įjungiamas.

Apsauginis termostatas

Jei įvykus klaidai sugenda slėgio reguliatorius bei boilerio termostatas ir prietaisas perkaista, tuomet jį išjungia apsauginis termostatas. Norėdami atstatyti apsauginį termostatą kreipkitės į atitinkamą KÄRCHER klientų aptarnavimo tarnybą.

Apsauginis užraktas

Apsauginis užraktas apsaugo boilerį nuo kylančio garo slėgio. Jei slėgio reguliatorius sugenda ir boileriye susidaro per aukštas slėgis, apsauginiame užrakte atsidaro viršslėgio vožtuvas ir garas per užraktą išleidžiamas į išorę.

Dėl pakartotinio prietaiso paleidimo po ilgesnio laiko kreipkitės į atitinkamą KÄR-CHER klientų aptarnavimo tarnybą.

Naudojimas

→ **Paveikslus rasite išlankstomame puslapyje!**



Sumontuokite priedus

Paveikslas **A**

→ Įstatykite ir užfiksuokite valdymo ritinėlį ir transportavimo ratukus.

→ Atidarykite prietaiso lizdą.

→ Iki galo įkiškite garintuvo kištuką į prietaiso kištukinį lizdą. Kištukas turi girdimai užsifikuoti.

Atskyrimas: paspauskite prietaiso kištukinio lizdo dangtelį žemyn ir ištraukite garintuvo kištuką iš prietaiso kištukinio lizdo.

Paveikslėlis **B** + **C**

→ Reikalingus priedus (žr. skyrių „Priedų naudojimas“) sujunkite su garų pistoletu. Atvirą priedo galą užmaukite ant garų pistoleto ir stumkite jį tol, kol užsifikuos pistoleto atblokovimo mygtukas.

Paveikslas **D**

→ Jeigu būtina, naudokite ilginamąjį vamzdį. Sujunkite vieną ar abu ilginamuosius vamzdžius su garų pistoletu. Pageidaujamus priedus užmaukite ant laisvo ilginamojo vamzdžio galo.

Priedų išmontavimas

⚠ Pavojus

Nuimant priedus iš jų gali lašėti karštas vanduo! Jokiu būdu neišmontuokite priedų, kol purškiami garai – galite nusiplikyti!

→ Garų kiekio pasirinkimo jungiklį nustatykite atgal (garų svirtis užblokuota).

→ Paveikslas **E**

Jei norite nuimti priedus, spauskite fiksiatorių ir nutraukite detales vieną nuo kitos.

Vandens pylimas

Pastaba: Jei nuolat naudojate parduodamą distiliuotą vandenį, boilerio nukalkinti nereikės.

Atsargiai

Nenaudokite kondensuoto skalbinių džiovintuvo vandens!

Nepilkite jokių valymo priemonių ar kitų priedų!

→ Nusukite nuo prietaiso apsauginį užraktą.

→ Iš šildytuvo išpilkite visą vandenį (žr. pav. **I**).

→ Į šildytuvą supilkite 1,2 l švaraus vandentiekio vandens.

Pastaba: *[pylus šilto vandens, sutrumpės šildymo laikas.*

→ Vėl tvirtai užveržkite prietaiso apsauginį užraktą.

Prietaiso įjungimas

→ Prietaisą statykite ant tvirto pagrindo.

Atsargiai

Plaunant prietaiso negalima nešioti.

→ Įkiškite prietaiso kištuką į kištukinį lizdą.

→ Norėdami įjungti įrenginį, paspauskite įjungimo mygtuką. Abi kontrolinės lempučių turėtų užsidedti.

Atsargiai

Prietaisąjunkite tik tuomet, jeigu katilė yra vandens. Prietaisas gali perkaisti (žiūrėkite skyrių apie trikių šalinimą).

→ Palaukite (apie 8 min.), kol užges oranžinė kontrolinė lempučių (šildymas). Garintuvas paruoštas darbui.

Garų kiekio reguliavimas

Garų kiekio pasirinkimo jungikliu reguliuojamas išeinančių garų kiekis. Pasirinkimo jungiklis turi tris padėtis:



didžiausias garų kiekis



sumažintas garų kiekis



garai nepurškiami – apsauga nuo vaikų

Pastaba: .ioje padėtyje paspausti garų svirties negalima.

- Pasirinkimo jungiklį nustatykite ties reikalingu garų kiekiu.
- Įjunkite garų svirtą, o garų pistoletą pirmiausia laikykite nukreipę į medžiagą, kol garai ims purkšti tolygiai.

Pastaba: Garintuvo šildymas daro metu nuolat įsijungia ir išsijungia, kad būtų išlaikomas slėgis katile. Šildymui įsijungus užsidega oranžinė kontrolinė lemputė (šildymas).

Vandens lygio pildymas

Katilą būtina papildyti vandeniu, jeigu darbo metu garų kiekis sumažėja, o darbo pabaigoje garų nebelieka.

Pastaba: Apsauginij užrakto neatidarysite tol, kol katilė bus nors kiek slėgio.

- Spauskite garų svirtą tol, kol nebus purškiami garai. Dabar katilė slėgio nebėra.
- Norėdami išjungti įrenginį, paspauskite išjungimo mygtuką.
- Ištraukite prietaiso kištuką iš kištukinio lizdo.
- Nusukite nuo prietaiso apsauginį užraktą.

⚠ Pavojus

Atidarius apsauginį užraktą gali veržtis garų likučiai. Atsargiai atidarykite apsauginį užraktą, nes galite nusiplikyti.

- Į šildytuvą supilkite 1,2 l švaraus vandentiekio vandens.

⚠ Pavojus

Jei katilas karštas, galite nusiplikyti, nes gali aptaškyti pilamas vanduo! Nepilkite jokių valymo priemonių ar kitų priedų!

- Vėl tvirtai užveržkite prietaiso apsauginį užraktą.
- Įkiškite prietaiso kištuką į kištukinį lizdą.
- Norėdami įjungti įrenginį, paspauskite įjungimo mygtuką.
Abi kontrolinės lemputės turėtų užsidegti.
- Palaukite (apie 8 min.), kol užges oranžinė kontrolinė lemputė (šildymas).
Garintuvas paruoštas darbui.

Prietaiso išjungimas

- Norėdami išjungti įrenginį, paspauskite išjungimo mygtuką.
- Ištraukite prietaiso kištuką iš kištukinio lizdo.
- Paspauskite prietaiso kištukinio lizdo dangtelį žemyn ir ištraukite garintuvo kištuką iš prietaiso kištukinio lizdo.

Prietaiso laikymas

Paveikslai  - 

- Galingą antgalį reikia pritvirtinti prie taškinių antgalio.
- Uždėkite rankinį purkštuką ir taškinį antgalį ant ilginamojo vamzdžio.
- Ilginamąjį vamzdį įkiškite į didžiuosius priedų laikiklius.
- Apvalų šepetėlį įkiškite į vidutinius priedų laikiklius.
- Grindų antgalį pakabinkite ant laikiklio.
- Garų tiekimo žarną vyniokite aplink ilginamąjį vamzdį, o garų pistoletą įkiškite į grindų antgalį.

Priedų naudojimas

Svarbūs nurodymai dėl naudojimo

Tekstilės atnaujinimas

Prieš valydami garintuvu, visada patikrinkite ant uždengtos vietos, ar garai negadina tekstilės: pirmiausia išgarinkite, tada išdžiovinkite ir po to patikrinkite, ar nepakito spalva ir forma.

Padengtų papildomu sluoksniu ar lakuotų paviršių valymas

Būkite atsargūs valydami lakuotus ar plastiku padengtus paviršius, pavyzdžiui, virtuvės ir svečių kambario baldus, duris, parketą, nes gali ištirpti vaškas, baldų politūra, plastiko sluoksniai arba spalva ar atsirasti dėmių. Valydami tokius paviršius trumpai pagarinkite šluostę ir ją valykite paviršius.

Atsargiai

Jokiu būdu nenukreipkite garų srauto į sukljuotus kraštus, nes iširs sukljuotas profilis. Nevalykite prietaisu neizoliuotų medinių ar parketo grindų.

Stiklo valymas

Esant žemai lauko temperatūrai, pirmiausia žiemą, sušildykite lango stiklą lengvai garindami visą stiklo paviršius. Tokiu būdu išvengsite paviršiaus įtampos, dėl kurios gali įtrūkti stiklas.

Po to nuvalykite langą rankiniu antgaliu ir įmaute. Vandeniui pašalinti naudokite stiklo valytuvą arba sausai nutrinkite šluoste.

Atsargiai

Nekreipkite garų ant nulakuotų lango rėmo vietų, kad jų nesugadintumėte.

Garų pistoletas

Galite naudoti garų pistoletą be priedų, pavyzdžiui:

- norėdami pašalinti kvapus ir raukšles iš kabančių drabužių, garinkite 10-20 cm atstumu.
- norėdami nuvalyti dulkes nuo augalų. Valykite 20-40 cm atstumu.
- norėdami nuvalyti dulkes, truputį pagarinkite šluostę ir tuomet valykite baldus.

Taškinis antgalis

Kuo arčiau purvinos vietos yra taškinis antgalis, tuo geriau išvalysite, nes iš antgalio garai sklinda intensyviausiai, o temperatūra yra aukščiausia. Ypač puikiai tinka sunkių prieinamų vietų, siūlių, armatūrų, nutekamųjų vamzdžių, praustuvų, klozetų, žaliųjų arba radiatorių valymui. Dideles kalkių nuosėdas prieš valant garais galima sudrėkinti actu ar cintrinos rūgštimi, palaukti 5 minutes ir leisti išgaruoti.

Apvalus šepetėlis

Apvalų šepetį galima sumontuoti kaip papildymą ant taškinio antgalio. Valant šepetiu galima lengvai pašalinti sukietėjusius nešvarumus.

Atsargiai

Netinka jautrių paviršių valymui.

➔ Paveikslas

Apvalų šepetį pritvirtinkite ant taškinio antgalio.

Galingas antgalis

Galingą antgalį galima sumontuoti kaip papildymą ant taškinio antgalio.

Galingas antgalis didina garų išėjimo greitį. Todėl šis galingas antgalis puikiai tinka valyti itin įsisenėjusius nešvarumus, kampus ir siūles ir pan.

➔ Paveikslas

Atsižvelgiant į apvalų šepetėlį galingą antgalį reikia tvirtinti prie taškinio antgalio.

Rankinis purkštukas

Apraukite rankinį purkštuką frotine įmaute. Ypač puikiai tinka nedideliems plaunamiems paviršiams, dušo kabinoms ir veidrodžiams.

Grindų antgalis

Tinka visoms plaunamų sienų ir grindų dangoms, pvz., akmeninėms dangoms, plytelėms ir PVC dangoms. Labiau užterštus paviršius valykite ilgiau, kad garai galėtų geriau įsiskverbti į paviršių.

Pastaba: valymo priemonių likučiai arba priežiūros emulsija, vis dar esantys ant valomojo paviršiaus, valant garais gali palikti žymes, kurios naudojant dažniau išnyksta.

➔ Paveikslas

Pritvirtinkite grindų šluostę prie grindų antgalio.

- 1 Išilgai perlenkite grindų šluostę ir ant jos pastatykite grindų antgalį.
- 2 Atidarykite fiksatorius.
- 3 Šluostės galus įdėkite į angas.
- 4 Uždarykite fiksatorius.

Atsargiai

Nekiškite pirštų tarp sąvaržų.

Įstatykite grindų antgalį.

➔ Paveikslas

Nutraukę darbą, pakabinkite grindų antgalį ant laikiklio.

Langų valytuvas

Naudojimas:

- langams, veidrodžiams
 - dušo kabinos stiklo paviršiams
 - kitiems lygiems paviršiams
- ➔ Prieš valydami langų valytuvu iš pradžių paviršių nuriebalinkite rankiniu antgaliu su frotine įmaute.
- ➔ Stiklo paviršių tolygiai apipurškite garais iš maždaug 20 cm atstumo.
- ➔ Tolygiomis juostomis pertraukite stiklo paviršių nuo viršaus iki apačios guminiiais langų valytuvo apvadėliais. Kiekvieną kartą nuleidę į apačią valytuvą, šluoste nusausinkite guminius apvadėlius ir apatinį lango kraštą.

Lygintuvas

⚠ Pavojus

■ *Negalima naudoti garinio lygintuvo, jei jis nukrito, turi matomų pažeidimų ar yra nesandarus.*

■ **Karštas garinis lygintuvas ir karštas garų srautas!** Įspėkite kitus asmenis dėl pavojaus nudegti. Garų srauto niekada nekreipkite į žmones ar gyvūnus (pavojus apsiplikyti). Karštu gariniu lygintuvu nelieskite elektros laidų arba degių daiktų.

⚠ Įspėjimas

- *Kaistantis ar vėstantis garinis lygintuvas bei jo maitinimo kabelis turi būti nepasiekiami jaunesniems nei 8 vaikams.*
- *Garinį lygintuvą naudokite ir statykite tik ant stabilaus paviršiaus.*

Pastaba: rekomenduojame naudoti „KÄR-CHER“ lyginimo lentą su aktyviu garų siurbimu (2.884-933.0). Ši lyginimo lenta puikiai pritaikyta jūsų įsigytam prietaisui. Taip lyginimas labai palengvėja ir pagreitėja. Bet kuriuo atveju ant lyginimo lentos reikia kloti garams pralaidų, tinklėlio rašto lyginimo pagrindą.

➔ Lygintuvo garų kištuką įkiškite į prietaiso lizdą. Kištukas turi girdimai užsifiksuoti.

➔ Įsitikinkite, ar garintuvo šildytuve yra švarus vandentiekio vanduo.

➔ Remdamiesi aprašymu, įjunkite garintuvą.

➔ Palaukite, kol garintuvas bus paruoštas darbiui.

Lyginimas garais

Garais galima lyginti visus tekstilės gaminius. Labiausiai pažeidžiamų medžiagų ar raštų lyginama išvirkščia pusė arba remiantis gamintojo nurodymais.

Pastaba: šiems jautriems tekstilės gaminiams rekomenduojame naudoti „KÄR-CHER“ nelimpantį lygintuvo pagrindą BE 6006 (užsakymo Nr. 2.860-142.0).

➔ Nustatykite lygintuvo temperatūros reguliatorių nurodyto diapazono ribose (•••/MAX).

➔ Kai tik užgęsta kontrolinė lygintuvo lemputė, galima pradėti lyginti.

Pastaba: lygintuvo pagrindas turi būti karštas, kad garas nesikondensuotų ant pagrindo ir nelašėtų ant lyginamų drabužių.

- ➔ Paspauskite garų mygtuką (viršuje) arba garų mygtuką (apačioje).
- **Intervalinis garų pūtimas:** paspauskite garų mygtuką. Garai pučiami, kol mygtukas yra paspaustas.
- **Nuolatinis garų pūtimas:** patraukite garų mygtuko fiksatorių atgal, kol jis užsifiksuos. Garai pučiami nuolat. Norėdami atleisti mygtuką, paspauskite fiksatorių pirmyn.
- ➔ Pradėdami lyginti arba po darbo pertraukos, nukreipkite pirmąjį garo srautą į medžiagos atraižą ir laikykite tol, kol garai bus pučiami tolygiai.
- ➔ Lygindami garais užuolaidas, drabužius ir pan., galite lygintuvą laikyti ir vertikaliai.

Sausas lyginimas

Pastaba: net ir sausojo lyginimo metu rezervuare turi būti vandens.

- ➔ Nustatykite lygintuvo temperatūros reguliatorių atsižvelgdami į lyginamą drabužį.

•	Sintetika
••	Vilna, šilkas
•••	Medvilnė, linas

Pastaba: laikykitės nurodymų dėl Jūsų drabužio lyginimo ir skalbimo.

- ➔ Kai tik užgęsta kontrolinė lygintuvo lemputė, galima pradėti lyginti.

Priežiūra ir aptarnavimas

⚠ Pavojus

Techninę priežiūrą atlikite tik ištraukę kištuką iš kištukinio lizdo ir leidę garintuvui atvėsti.

Boilerio plovimas

Plaukite garintuvo boilerį ne vėliau kaip po 10 boilerio pripildymo.

- ➔ Pripildykite boilerį vandeniu ir smarkiai supurtykite. Taip išsijudins kalkių nuosėdos, susikaupusios boilerio dugne.
- ➔ Iš šildytuvo išpilkite visą vandenį (žr. pav. 11).

Boilerio nukalkinimas

Pastaba: Jei nuolat naudojate parduodamą distiliuotą vandenį, boilerio nukalkinti nereikės.

Ir ant boilerio sienelių nusėda kalkės, todėl rekomenduojame nukalkinti boilerį šiais intervalais (BP=boilerio pildymas):

Kietumas	° dH	mmol/l	BP
I minkštas	0-7	0-1,3	55
II vidutinio kietumo	7-14	1,3-2,5	45
III kieta	14-21	2,5-3,8	35
IV labai kieta	>21	>3,8	25

Pastaba: Apie savo vandentiekio vandens kietumą sužinosite pasiteiravę miesto vandentiekio tarnyboje.

- ➔ Ištraukite prietaiso kištuką iš kištukinio lizdo.
- ➔ Palaukite, kol prietaisas atvės.
- ➔ Nusukite nuo prietaiso apsauginį užraktą.
- ➔ Iš šildytuvo išpilkite visą vandenį (žr. pav. 11).

⚠ Įspėjimas

Norėdami nesugadinti prietaiso, naudokite tik „KÄRCHER“ patvirtintus produktus.

- ➔ Norėdami pašalinti kalkes, naudokite „KÄRCHER“ kalkių šalinimo filtrą (užsakymo Nr. 6.295-047). Šalindami kalkes, atkreipkite dėmesį į ant pakuotės nurodytas tirpalo dozavimo nuorodas.

Atsargiai

Būkite atsargūs pildydami ir tušindami garo valytuvą. Nukalkinimo tirpalas gali pažeisti jautrius paviršius.

- ➔ Įpilkite nukalkinimo tirpalą į boilerį ir palaukite apie 8 valandas.

⚠ Įspėjimas

Kalkių šalinimo metu nesukite apsauginio užrakto ant prietaiso.

Nenaudokite garintuvo, kol katilė yra kalkių šalinimo priemonių.

- ➔ Po 8 valandų išpilkite kalkių šalinimo tirpalą. Prietaiso šildytuve dar yra tirpalo likučių, todėl jį du ar tris kartus išskalaukite šaltu vandeniu, norėdami pašalinti visus kalkių šalinimo tirpalo likučius.
- ➔ Iš šildytuvo išpilkite visą vandenį (žr. pav. 11).

Priedų priežiūra

Pastaba: Grindų šluostė ir frotinė įmautė jau išplauti gamykloje, todėl juos galima iš karto naudoti darbai su garintuvu.

- Nešvarias grindų šluostes ir frotines įmautes plaukite skalbimo mašinoje, 60°C temperatūroje. Nenaudokite jokių minkštiklių, kad šluostės gerai surinktų purvą. Šluostės pritaikytos džiovintuvui.

Pagalba gedimų atveju

Dažnai gedimus sukelia priežastys, kurias galite pašalinti patys, perskaitę šią apžvalgą. Jei abejojate ar jūsų įrenginio gedimas čia nepaminėtas, kreipkitės į įgaliotą klientų aptarnavimo tarnybą.

⚠ Pavojus

Techninę priežiūrą atlikite tik ištraukę kištuką iš kištukinio lizdo ir leidę garintuvui atvėsti.

Prietaisą taisyti gali tik įgaliota klientų aptarnavimo tarnyba.

Prietaisas ilgai kaista

Užkalkėjo boileris

- Nukalkinkite boilerį.

Nėra garo

Garų katilė vandens nėra.

- Išjunkite prietaisą.
- Žr. „Vandens lygio pildymas“ Puslapis 9.

Garų srauto reguliatoriaus neįmanoma paspausti

Garų svertas uždarytas sklende / apsauga nuo vaikų.

- Garų kiekio pasirinkimo jungiklį nustatykite į priekį.

Garinis lygintuvas „išspjauna“ vandenį!

- Temperatūros reguliatorių nustatykite į padėtį
- Išplaukite garinio lygintuvo talpyklą arba pašalinkite kalkes.

Po lyginimo metu padarytos pertraukos, iš garinio lygintuvo pradeda lašėti vanduo.

Jei lyginimo procesas nutraukiamas ilgesniam laikui, garų tiekimo vamzdelyje gali susikaupti garų.

- Pirmąjį garų srautą nukreipkite į kitą audinį.

Didelis vandens išpurškimas

Per pilnas garų rezervuaras

- Spauskite garų pistoletą, kol ištekės mažiau vandens.

Užkalkėjo boileris

- Nukalkinkite boilerį.

Techniniai duomenys

Elektros srovė

Įtampa	220-240 V
	1~50/60 Hz

Apsaugos klasė	I
----------------	---

Saugiklio rūšis	IPX4
-----------------	------

Galia

Kaitinimo galia	1800 W
-----------------	--------

Kaitinimo galia Lygintuvas	700 W
----------------------------	-------

Didžiausias darbinis slėgis	0,35 MPa
-----------------------------	----------

Įkaitimo laikas	6 Minutės
-----------------	-----------

Garų kiekis

- Nuolatinis garų pūtimas	50 g/min
---------------------------	----------

- Slėgis, maks.	110 g/min
-----------------	-----------

Matmenys

Šildytuvas	1,0 l
------------	-------

Svoris (be priedų)	3,1 kg
--------------------	--------

Plotis	250 mm
--------	--------

Ilgis	382 mm
-------	--------

Aukštis	256 mm
---------	--------



Gamintojas pasilieka teisę keisti techninius duomenis!

Зміст

Загальні вказівки	UK	5
Опис пристрою	UK	6
Стислий посібник	UK	6
Правила безпеки	UK	6
Експлуатація	UK	8
Застосування приладдя	UK	10
Догляд та технічне обслуговування	UK	13
Допомога у випадку неполадок	UK	14
Технічні характеристики	UK	14

Загальні вказівки

Шановний покупець!

  Перед першим застосуванням вашого пристрою прочитайте цю оригінальну інструкцію з експлуатації, після цього дійте відповідно неї та збережіть її для подальшого користування або для наступного власника.

Правильне застосування

Використовуйте пристрій для очищення парою виключно в домашньому господарстві. Пристрій призначений для проведення очищення парою. Очищення можна проводити із застосуванням відповідного додаткового обладнання, описаного в керівництві по експлуатації. Миючі засоби не потрібні. Слід дотримуватись інструкції по техніці безпеки.

Знаки у посібнику

Обережно!

Для безпеки, яка безпосередньо загрожує та призводить до тяжких травм чи смерті.



Попередження

Для потенційно можливої небезпечної ситуації, що може призвести до тяжких травм чи смерті.

Увага!

Для потенційно можливої небезпечної ситуації, що може призвести до легких травм чи спричинити матеріальні збитки.

Знаки на приладі

-  **Пара**
УВАГА – існує небезпека опіку!
-   УВАГА – Ознайомтеся з посібником з експлуатації!

Захист навколишнього середовища

 Матеріали упаковки піддаються переробці для повторного використання. Будь ласка, не викидайте пакувальні матеріали разом із домашнім сміттям, віддайте їх для повторного використання.

 Старі пристрої містять цінні матеріали, що можуть використовуватися повторно. Тому, будь ласка, утилізуйте старі пристрої за допомогою спеціальних систем збору сміття.

Інструкції із застосування компонентів (REACH)

Актуальні відомості про компоненти наведені на веб-вузлі за адресою:

www.kaercher.com/REACH

Комплект постачання

Комплектація пристрою зазначена на упаковці. При розпакуванні пристрою перевірити комплектацію.

У разі нестачі додаткового обладнання або ушкоджень, отриманих під час транспортування, слід повідомте про це в торговельну організацію, яка продала апарат.

Запасні частини

Використовуйте тільки оригінальні запасні частини фірми KARCHER. Опис запасних частин наприкінці даної інструкції з експлуатації.

Гарантія

У кожній країні діють умови гарантії, наданої відповідною фірмою-продавцем. Неполадки в роботі пристрою ми усуваємо безплатно протягом терміну дії гарантії, якщо вони викликані браком матеріалу чи помилками виготовлення. У випадку чинності гарантії звертяться до продавця чи в найближчий авторизований сервісний центр з документальним підтвердженням покупки. (Адреси див. на звороті)

Опис пристрою

У цьому посібнику з експлуатації наведено опис пристрою з максимальною комплектацією. Комплектація відрізняється залежно від моделі (див. упакування).

→ **Зображення див. на розвороті!**



- A1 Штепсельна розетка приладу з кришкою
- A2 Контрольна лампа - "Нагрів" (ПОМАРАНЧЕВА)
- A3 Контрольна лампа (зелена) – наявність напруги у мережі
- A4 Вимикач "Вмик."
- A5 Вимикач "Вимик."
- A6 Запобіжна пробка
- A7 Тримач для приналежностей
- A8 Паркувальне кріплення насадки для підлоги
- A9 Мережевий кабель зі штепсельною вилкою
- A10 Робочі колеса (2 штуки)
- A11 Спрямовувальний валець
- V1 Паровий пістолет
- V2 Кнопка розблокування
- V3 Перемикач кількості пару (з захистом від вмикання дітьми)
- V4 Важіль подачі пари
- V5 Паровий шланг
- V6 Штекер подачі пари
- C1 Сопло точкового струменя
- C2 Кругла щітка
- C3 Високопродуктивна форсунка
- D1 Ручне сопло
- D2 Покриття з епонжу
- E1 Подовжувальні трубки (2 штуки)
- E2 Кнопка розблокування

- F1 Сопло для полу
- F2 Затискач
- F3 Ганчірка для миття підлоги
- G1 Насадка для миття вікон

Опція

- H1 Праска для прасування парю під тиском
- H2 Вимикач пари (ніжній)
- H3 Контрольна лампа - "Нагрів" (ПОМАРАНЧЕВА)
- H4 Вимикач пари (верхній)
- H5 Блокування вимикача пари
- H6 Регулятор температури
- H7 Штекер подачі пари

Стислий посібник

→ **Див. малюнки на сторінці 2**

- 1 Вивернути запобіжну пробку та заповнити прилад для парового чищення водою в об'ємі не більш 1 літра.
- 2 Закрутіть запобіжну пробку.
- 3 Вставте штекер подачі пари в штепсельну розетку приладу.
- 4 Вставте штепсельну вилку. Ввімкнути пристрій.
Загоряться зелений та жовтогарячий контрольні індикатори.
- 5 Зачекайте, доки не згасне жовтогаряча контрольна лампа.
- 6 Приєднайте насадку до парового пістолета.
Паровий сепаратор готовий до роботи.

Правила безпеки

⚠ **Обережно!**

- *Робота у вибухонебезпечних умовах не дозволяється.*
- *При використанні пристрою в небезпечних зонах слід дотримуватися відповідних правил техніки безпеки.*
- *Експлуатація пристрою в басейні, що містить воду, заборонена.*
- *Пристрій не можна використовувати для чищення електричних пристроїв, наприклад, духовок, витяжних навісів, мікрохвильових печей, телевізорів, ламп, фенів, електричних обігрівачів тощо.*

- Перед використанням перевірте справність пристрою та приналежностей. Якщо обладнання знаходиться у небездоганному стані, його не можна використовувати. Особливо ретельно перевірте кабель мережного живлення, запобіжну пробку та шланг подачі пари.
- Ушкоджений кабель мережного живлення повинен бути негайно замінений уповноваженою службою сервісного обслуговування/фахівцем-електриком.
- Ушкоджений шланг подачі пари підлягає негайній заміні. Дозволяється використання тільки шлангів подачі пари, рекомендованих виробником (номер для замовлення див. у списку запасних частин).
- Ніколи не торкайтесь мережного штекеру та розетки вологими руками.
- Не чистити парою предмети, що містять речовини, шкідливі для здоров'я (наприклад, азбест).
- У жодному разі не торкайтесь струменя пари рукою з близької відстані та не направляйте її на людей та тварин (небезпека опіків парю).

⚠ Попередження

- Пристрій може бути під'єднаний лише до електричної мережі, що повинна бути встановлена електромонтером згідно з ІЕС 60364.
- Пристрій слід вмикати лише до змінного струму. Напруга повинна відповідати вказаним на фірмовій табличці пристрою даним щодо напруги.
- У сирих приміщеннях, наприклад, у ванних кімнатах, включайте пристрій тільки в розетки із передвключеним запобіжним вимикачем типу FI.
- Невідповідні подовжувачі можуть бути небезпечними. Використовуйте тільки брызкозахисний подовжувач із перетином проводу не менш 3x1 мм².
- З'єднання мережної вилки та подовжувача не повинне лежати у воді.
- При заміні сполучних елементів на кабелі мережного живлення або подовжувачі повинна забезпечуватися

брызкозахиснення та механічна міцність.

- Користувач повинен використовувати пристрій у відповідності до інструкції. Він повинен враховувати умови місцевості та звертати увагу на третіх осіб під час роботи з пристроєм.
- Цей пристрій дозволяється використовувати дітям старше 8 років і особам з обмеженими фізичними, сенсорними або розумовими можливостями, а також особам, що не мають потрібного досвіду чи знань, якщо вони знаходяться під наглядом особи, що відповідає за їх безпеку, і отримують від її попередні роз'яснення відносно безпечної експлуатації пристрою. Не дозволяйте дітям грати з пристроєм. Не дозволяйте дітям проводити очищення та обслуговування пристрою без нагляду.
- Не можна залишати пристрій без нагляду під час роботи.
- Обережність при чищенні кахельних стін з електричними розетками.

Увага!

- Слідкуйте за тим, щоб мережні кабелі або подовжувачі не можна було пошкодити наступивши на них, у результаті перегинання, розірвання або подібного ушкодження. Захищайте мережений кабель від жару, масла та гострих поверхонь.
- У жодному разі не використовуйте розчинники, рідини, що містять розчинники або нерозведені кислоти (напр., мийні засоби, бензин, розріджувачі фарб та ацетон) і не заливайте їх у бак для води, оскільки вони агресивно впливають на матеріали, використані в пристрої.
- Пристрій необхідно розміщати на міцній основі.
- Експлуатувати та зберігати пристрій згідно до опису та малюнків!
- Під час роботи не дозволяється блокування важеля подачі пари.
- Захищайте пристрій від дощу. Не зберігаєте під відкритим небом.

Захисні пристрої

Увага!

Захисні пристрої слугують для захисту користувачів. Видозміна захисних пристроїв чи нехтування ними не допускається.

Прибирайте поверхню підлоги

Перед застосуванням пристрою для чищення парюю рекомендується підмести або пропилососити підлогу. Таким чином можна звільнити підлогу від грязі/ незакріплених часток перед проведенням вологого прибирання.

Регулятор тиску

Регулятор тиску утримує максимально постійний тиск у резервуарі під час роботи приладу. Нагрівання вимикається при досягненні максимального значення робочого тиску у резервуарі, і при падінні тиску в резервуарі внаслідок відбору пари нагрівання знову вмикається.

Захисний термостат

Якщо регулятор тиску та термостат котла вийшов із ладу при виникненні несправності і пристрій перегрівся, то пристрій вимикається за допомогою захисного термостату. Зверніться до відділу забезпечення захисними термостатами в відповідній службі обслуговування клієнтів компанії "KÄRCHER".

Запобіжна пробка

Запобіжна пробка замикає резервуар від виникаючого тиску пари. У випадку, якщо регулятор тиску пошкоджений та в резервуарі утворився надлишковий тиск, у запобіжній пробці відкривається захисний клапан для виведення пари назовні. Зверніться, будь ласка, до ремонтного відділу в відповідній службі обслуговування клієнтів компанії KÄRCHER.

Експлуатація

→ Зображення див. на розвороті!



Змонтувати обладнання

Малюнок **A**

- Вставити і зафіксувати напрямний ролик та транспортні колеса.
- Відкрити кришку роз'єму пристрою.
- Штекер пари міцно закріпити в штепсельній розетці пристрою з кожухом. При цьому штекер повинен зафіксуватися із клацанням. *Для від'єднання:* Притиснути кришку роз'єму пристрою донизу та витягнути штекер пари із роз'єму пристрою.

Малюнок **B** + **C**

- З'єднати необхідне приладдя (див. розділ "Застосування приладдя") з паровим пістолетом. Для цього надягніть відкритий край приналежності на паровий пістолет та насуньте на паровий пістолет настільки, щоб кнопка розблокування парового пістолета зафіксувалася.

Малюнок **D**

- При необхідності використовуйте подовжувальні трубки. Для цього з'єднайте з паровим пістолетом одну або дві подовжувальні трубки. Насуньте необхідні приналежності на вільний край подовжувальної трубки.

Від'єднання насадок

⚠ Обережно!

При знятті приналежностей із пристрою може витікати гаряча вода! Не знімайте насадки під час подачі пари - погроза обварювання!

- Перемикач кількості пару перевести у заднє положення (важіль подачі пари)
- Малюнок **E**
Для зняття приналежностей натисніть на кнопку розблокування та відокремте деталі одну від одної.

Заливання води

Вказівка: у разі тривалого використання стандартної дистильованої води не потрібно видаляти накоп з резервуара.

Увага!

Не використовувати конденсат з сушарки для білизни!

Не додавайте мийні засоби або інші добавки!

- Відгвинтити запобіжну пробку від апарата.
- З котла повністю вилити воду, яка є у наявності (див. малюнок ).
- Залити в котел не більше ніж 1 літр свіжої водопровідної води.
Примітка: Використання теплої води скорочує час нагрівання.
- Запобіжну пробку знову щільно загорніть у пристрій.

Увімкнення приладу

- Прилад необхідно встановлювати на міцну основу.

Увага!

Перенос пристрою під час робіт з очищення заборонений.

- Вставте мережний штекер у штепсельну розетку приладу.
- Натиснути вимикач "Вмик.", щоб ввімкнути пристрій.
Повинні загорітися обидві контрольні лампи.

Увага!

Включайте пристрій тільки при наявності в котлі води. В іншому випадку можливий перегрів пристрою (див. розділ "Усунення несправностей").

- Приблизно через 8 хвилин жовтогаряча контрольна лампа "Нагрівання" згасне. Паровий сепаратор готовий до роботи.

Регулювання кількості пари

За допомогою перемикача кількості пари регулюється кількість пари, яка подається. Перемикач має три положення:



Максимальна кількість пари



Обмежена кількість пари



Відсутність пари - (захист від вмикання дітьми)

Примітка: В цьому положенні важеля подачі пари не можливо задіяти.

- Встановити перемикач на необхідну кількість пару.
- Натисніть на важіль подачі пари, при цьому спочатку направляючи паровий пістолет на тканину, поки пара не буде виходити рівномірно.

Примітка: Нагрівання пристрою для чищення парою під час використання постійно включається для підтримки тиску в котлі. При цьому світиться жовтогаряча контрольна лампа "Нагрівання".

Доливання води

Котел слід наповнити водою в тому випадку, якщо під час роботи кількість пари знижується і нова пара не виробляється.

Примітка: Запобіжна пробка не відкривається, поки в котлі залишається найменший тиск.

- Натискайте на важіль подачі пари, поки не припиниться вихід пари. Тепер тиск у котлі пристрою відсутній.
- Натиснути вимикач "Вимик.", щоб вимкнути пристрій.
- Витягніть мережний штекер зі штепсельної розетки.
- Відгвинтити запобіжну пробку від апарата.

⚠ Обережно!

При відкриванні запобіжної пробки може виділитися залишкова кількість пари.

Відкривайте запобіжну пробку обережно, існує небезпека обварювання.

- Залити в котел не більше ніж 1 літр свіжої водопровідної води.

⚠ Обережно!

При нагрітому котлі існує небезпека обварювання, оскільки вода може розприскуватися при наповненні! Забороняється додавати у воду мийні засоби або інші добавки!

- ➔ Запобіжну пробку знову щільно загорніть у пристрій.
- ➔ Вставте мережний штекер у штепсельну розетку приладу.
- ➔ Натиснути вимикач "Вмик.", щоб ввімкнути пристрій.
Повинні загорітися обидві контрольні лампи.
- ➔ Приблизно через 8 хвилин жовтогогаряча контрольна лампа "Нагрівання" згасне. Паровий сепаратор готовий до роботи.

Вимкнення приладу

- ➔ Натиснути вимикач "Вимик.", щоб вимкнути пристрій.
- ➔ Витягніть мережний штекер зі штепсельної розетки.
- ➔ Притисніть кришку штепсельної розетки приладу донизу та витягніть штекер подачі пари зі штепсельної розетки.

Зберігати пристрій

Малюнки **ⓐ** - **ⓑ**

- ➔ Зафіксувати високопродуктивну форсунку на форсунку точкового струменю.
- ➔ Помістити ручну форсунку та форсунку точкового струменя на подовжувальну трубку.
- ➔ Вставити подовжувальну трубку у тримач для приналежностей великого розміру.
- ➔ Вставити круглу щітку у тримач для приналежностей середнього розміру.
- ➔ Вставити форсунку для підлоги в паркувальне кріплення.
- ➔ Обмотати шланг подачі пари навколо подовжувальних трубок та помістити паровий пістолет у форсунку для підлоги.

Застосування приладдя

Важливі вказівки щодо застосування

Освіження текстильних виробів

Перед проведенням обробки з допомогою пристрою для чищення парою слід завжди перевіряти стійкість текстильних виробів до впливу пари. Насамперед, слід обробити парою виріб, потім просушити його та, нарешті, перевірити стійкість фарбування та наявність деформації.

Очищення поверхонь з покриттям та лакованих поверхонь

При чищенні лакованих поверхонь або поверхонь із покриттям, наприклад, кухонних меблів та меблів для квартири, дверей, паркету, віск, меблева політура, штучне покриття або фарба можуть розчинитися або на них можуть виникнути плями. Для проведення чищення слід злегка відпарити хустку і потім протерти нею перераховані поверхні.

Увага!

Не направляйте пару на приклеєні крайки, оскільки обкладка може відклеїтися. Не використовуйте пристрій для чищення дерев'яних або паркетних підлог без покриття.

Очищення скла

При низьких зовнішніх температурах, насамперед, узимку, прогрійте віконне скло. Завдяки цьому ви зможете легко обробити парою всю поверхню скла. У такий спосіб вдасться уникнути напруги поверхні, що може призвести до розбиття скла. Потім поверхню вікна слід очистити із застосуванням ручної форсунки та серветки. Для видалення води слід використовувати насадку для миття вікон або досуха протерти поверхню.

Увага!

Пару не направляють на ущільнені ділянки біля віконної рами для запобігання її ушкодження.

Паровий пістолет

Паровий пістолет можна використовувати без приналежностей, наприклад, для:

- усунення запахів та складок на висячих предметах одягу при обробці з відстані 10-20 см.
- видалення пилу з рослин. Дотримуйтесь відстані 20-40 см.
- для зволоження протиральної тканини. Швидко обробіть тканину парою та протріть нею меблі.

Форсунка точкового струменя

Чим ближче забруднене місце, тим вище ефект чищення, оскільки найвища температура та вихід пари забезпечуються на виході з форсунки. Особливо підходить для очищення важкодоступних місць, стиків, арматур, стоків, раковин, туалетів, жалюзі або радіаторів опалення. Сильний вапняний наліт перед чищенням парою можливо збризнути оцтом або лимонною або лимонною кислотою, 5 хвилин дати подіяти, а після цього обробити парою.

Кругла щітка

Круглу щітку можливо встановити на соплі крапкового струменя в якості доповнення. Завдяки чищенню щіткою є можливість легкого видалення стійких забруднень.

Увага!

Не призначена для очищення чутливих поверхонь.

→ Малюнок

Зафіксувати круглу щітку на соплі крапкового струменя.

Електричний розпилювач

Високопродуктивну форсунку можливо встановити на форсунці точкового струменя в якості доповнення.

Високопродуктивна форсунка підвищує швидкість випаровування. З цієї причини вона добре підходить для чищення особливо стійкого забруднення, видування кутів, стиків, тощо.

→ Малюнок

Високопродуктивну форсунку згідно з круглою щіткою зафіксувати на форсунці точкового струменя.

Ручна форсунка

Надягніть на ручну форсунку чохол з махрової тканини. Особливо добре пристосована для невеликих поверхонь, що миються, душових кабінок та дзеркал.

Форсунка для підлоги

Пристосована для всіх мийних стінних та полових покриттів, наприклад, кам'яних підлог, плитки та полівінілхлориду. На сильно забруднених поверхнях працюйте повільно для того, щоб збільшити тривалість дії пари. **Примітка:** *Залишки засобу для чищення або емульсії для догляду, які залишаються на очищуваній поверхні, можуть при чищенні парою утворювати смуги, які видаляються при багаторазовому очищенні.*

→ Малюнок

Закріпити тканину для миття підлоги на форсунці для підлоги.

- 1 Скласти тканину для миття підлоги вздовж та помістити на неї форсунку для підлоги.
- 2 Відкрити затиски.
- 3 Помістити кінці тканини в отвори.
- 4 Закрити затиски.

Увага!

Не засовувати пальці між затисками.

Паркування форсунки для підлоги

→ Малюнок

Під час перерви в роботі вставляти форсунку для підлоги в паркувальне кріплення.

Насадка для миття вікон

Застосування:

- вікна, дзеркала
 - скляні душові кабіни
 - інші гладкі поверхні
- Перед першим очищенням за допомогою насадки для миття вікон проведіть основне жиророзчинне очищення за допомогою ручного сопла та покриття з епонжу.
- Рівномірно обробіть парою скляну поверхню на відстані приблизно 20 см.

- ➔ Протріть скляну поверхню за допомогою гумової губки віконного сопла смуга за смугою, рухаючись зверху вниз. Після кожної смужки протирайте насухо гумову губку та нижню частину вікна ганчіркою.

Праска

⚠ **Обережно!**

- Забороняється користуватися праскою для прасування парюю під тиском після її падіння, за наявності явних зовнішніх ознак пошкодження або негерметичного резервуару.

- **Гаряча праска для прасування парюю під тиском і гарячий струмінь пари!** Проінформувати інших осіб про можливу небезпеку опіку. Не спрямовувати паровий струмінь на людей або тварин (небезпека опіків парюю). Не торкатися гарячою праскою електричних дротів або горючих предметів.

⚠ **Попередження**

- Під час нагрівання або охолодження праска для прасування парюю під тиском і мережний шнур повинні знаходитися за межами досяжності дітей молодше 8 років.
- Проводить прасування на стійкій поверхні. Після роботи не забувайте вимикати праску.

Примітка: Ми рекомендуємо використовувати стіл для прасування виробництва компанії KÄRCHER з активним відсмоктуванням пари. (2.884-933.0). Цей стіл для прасування оптимально підходить до придбаного Вами пристрою. Він значно полегшить та пришвидшить процес прасування. Варто обов'язково використовувати гладильний стіл з паропроникаючою ґратчастою основою.

- ➔ Надійно вставити штекер пари праски в роз'єм пристрою. При цьому штекер має зафіксуватися із клацанням.
- ➔ Впевніться у тому, що в котлі пристрою для парового чищення є свіжа водопровідна вода.
- ➔ Паро сепаратор слід використовувати відповідно до інструкції.
- ➔ Дочекайтеся, поки пристрій для чищення парюю не буде готовий до роботи.

Прасування парюю

Всі тканини можна прасувати парюю. Делікатні тканини або набивні матеріали потрібно прасувати з виворітної сторони або за вказівками виробника.

Вказівка: Для прасування подібної чутливої тканини рекомендується застосовувати антипригарну підшову KÄRCHER BE 6006 (номер для замовлення 2.860-142.0).

- ➔ Виставте регулятор температури праски в межах заштрихованої області (•••/MAX).

- ➔ Прасування можна починати відразу після того, як згасне контрольний індикатор нагріву праски.

Примітка: Підшовка праски повинна бути гарячою, щоб пара не конденсувалася на підшві та не потрапляла на випрасувану білизну.

- ➔ Натиснути на верхній або нижній вимикач пари.

- **Інтервал подачі пари:** Натиснути вимикач пари. Пар виходитиме до тих пір, поки натискуватиме вимикач.

- **Тривалість відпарювання:** Блокування вимикача пари відсунути назад до фіксації. Пара виходить безперервним струменем. Для зупинки перевести блокування у переднє положення.

- ➔ Перед тим, як почати прасування або після перерви направляйте перший струмінь пари на серветку до тих пір, поки пара не почне виходити рівномірно.

- ➔ Для випаровування гардин, одягу тощо Ви можете тримати праску вертикально.

Сухе прасування

Примітка: При сухому прасуванні вода також має знаходитися в котлі.

- ➔ Встановіть регулятор температури праски у відповідності до матеріалу одягу.

•	Синтетика
••	Шерсть, шовк
•••	Бавовна, льон

Вказівка: Зверніть увагу на вказівку по прасуванню і пранню на ярличку одягу.

- ➔ Прасування можна починати відразу після того, як згасне контрольний індикатор нагріву праски.

Догляд та технічне обслуговування

⚠ **Обережно!**

Проведення робіт з технічного обслуговування дозволяється тільки при винятій мережній вилці та остиглому пристрої для чищення парою.

Промивання резервуара

Промивайте резервуар парового сепаратора не пізніше кожного 10-го наповнення резервуар

- ➔ Наповніть резервуар водою й інтенсивно струсіть його. За рахунок цього відокремлюються залишки накипу, що осіли на дні резервуара.
- ➔ З котла повністю вилити воду, яка є у наявності (див. малюнок ■).

Видалення накипу з резервуара

Вказівка: у разі тривалого використання стандартної дистильованої води не потрібно видаляти накип з резервуара.

Якщо на стінках резервуара утворився накип, рекомендується видаляти його через наступні інтервали (нв=наповнення резервуара водою):

Діапазон жорсткості	° dH	ммоль/л	нв
I м'яка	0- 7	0-1,3	55
II середня	7-14	1,3-2,5	45
III жорстка	14-21	2,5-3,8	35
IV дуже жорстка	>21	>3,8	25

Вказівка: інформацію щодо жорсткості води можна отримати у організації з водозабезпечення або у організації міського комунального господарства.

- ➔ Витягніть мережний штекер зі штепсельної розетки.
- ➔ Дайте апарату вихолонутися.
- ➔ Відгвинтити запобіжну пробку від апарата.
- ➔ З котла повністю вилити воду, яка є у наявності (див. малюнок ■).

⚠ **Попередження**

Щоб уникнути uszkodження пристрою використовуйте тільки продукти, схвалені фірмою KÄRCHER.

- ➔ Для видалення вапняного нальоту використовуйте засіб для видалення вапна фірми KÄRCHER (Замовлення № 6.295-047). При використанні засобу для видалення вапна зверніть увагу на вказівки з дозування, наведені на упаковці.

Увага!

Будьте обережні під час заповнення та випорожнення парового сепаратора. Видалення накипу може впливати на делікатні поверхні.

- ➔ Залийте засіб для видалення накипу у резервуар та залишіть діяти протягом приблизно 8 годин.

⚠ **Попередження**

Під час видалення накипу не загвинчуйте в пристрій запобіжну пробку.

Не використовуйте пристрій для чищення парою, поки в котлі перебуває засіб для видалення накипу.

- ➔ Через 8 годин вилити з резервуару весь розчин для видалення накипу. У котлі залишається залишкова кількість розчину, тому 2-3 рази промийте котел холодною водою, щоб видалити всі залишки розчину для видалення накипу.
- ➔ З котла повністю вилити воду, яка є у наявності (див. малюнок ■).

Догляд за приладдям

Вказівка: ганчірка для підлоги та покриття з епонжу попередньо промити, тому їх можна одразу використовувати під час роботи з паровим сепаратором.

- ➔ Мийте забруднені ганчірки для підлоги та покриття з епонжу при 60°C у пральній машині. Для зберігання здатності тканини вбирати вологу не використовуйте при пранні речовини для полоскання білизни. Ганчірки можна сушити в апараті для сушіння білизни.

Допомога у випадку неполадок

Часто пошкодження є досить простими, тому за допомогою приведеного нижче огляду ви самі зможете їх усунути. Якщо ви маєте сумніви або при наявності пошкоджень, не згаданих у огляді, звертайтеся, будь ласка, до авторизованої служби обслуговування клієнтів.

⚠ Обережно!

Проведення робіт з технічного обслуговування дозволяється тільки при винятій мережній вилиці та остиглому пристрої для чищення парою. Ремонтні роботи щодо пристрою можуть проводитися лише авторизованою службою обслуговування користувачів..

Тривалий час нагрівання

У паровому резервуарі з'явився накип

→ Видаліть накип з парового резервуара.

Немає пари

Немає води у паровому котлі

→ Виключіть пристрій.

→ Див „Доливання води“.

Важіль подачі пари не можна натиснути

Важіль подачі пари зафіксований блокуванням / захистом від включення дітьми.

→ Перемикач кількості пару перевести у переднє положення.

Пристрій для чищення парою

„випльовує“ воду!

→ Встановити регулятор температури в положення •••.

→ Промити котел пристрою для чищення парою або видалити з нього накип.

Після переривів в прасуванні з праски виділяються краплі води

При тривалих переривах пар може конденсуватися в паропроводі.

→ Перший струмінь пару слід спрямувати на тканину.

Високий вихід води

Паровий котел дуже повний

→ Натискати на паровий пістолет стільки, поки не піде вода.

У паровому резервуарі з'явився накип

→ Видаліть накип з парового резервуара.

Технічні характеристики

Подача струму

Напруга	220-240 V
	1~50/60 Hz

Клас захисту	I
--------------	---

Ступінь захисту	IPX4
-----------------	------

Робочі характеристики

Потужність нагріву	1800 Вт
--------------------	---------

Потужність нагріву	700 Вт
--------------------	--------

Праска	
--------	--

Макс. робочий тиск	0,35 МПа
--------------------	----------

Час нагрівання	6 Хвилин и
----------------	---------------

Кількість пари	
----------------	--

- Тривалість відпарювання	50 г/хв
---------------------------	---------

- Макс. струмінь пари	110 г/хв
-----------------------	----------

Розміри

Паровий резервуар	1,0 л
-------------------	-------

вага (без обладнання)	3,1 кг
-----------------------	--------

ширина	250 мм
--------	--------

Довжина	382 мм
---------	--------

висота	256 мм
--------	--------

Можливі зміни у конструкції пристрою!



وجود ترسيبات جيرية في غلاية البخار.

- قم بإزالة الترسبات الجيرية من غلاية البخار.

لا تقم بإجراء أعمال الصيانة إلا بعد سحب قابس الشبكة وتبريد جهاز التنظيف بالبخار. لا يجوز القيام بأعمال الإصلاح على الجهاز إلا من خلال مركز خدمة العملاء المعتمد .

البيانات الفنية

الوصلة الكهربائية

V 240-220 الجهد الكهربائي

Hz 60/50~1

I فئة الحماية

IPX4 درجة الحماية

بيانات الأداء

واط 1800 قدرة التسخين

واط 700 قدرة تسخين

المكواة

ميغا 0,35 ضغط التشغيل

باسكال الأقصى

دقائق 6 وقت التسخين

كمية البخار

جم/دقيقة 50 - التبخير

المستمر

جم/دقيقة 110 - أقصى

دفعة بخار

الأبعاد

لتر 1,0 غلاية البخار

كجم 3,1 الوزن (بدون

الملحقات)

مم 250 العرض

مم 382 الطول

مم 256 الارتفاع

جميع حقوق إدخال تعديلات فنية محفوظة!

التسخين لفترة طويلة

وجود ترسيبات جيرية في غلاية البخار.

- قم بإزالة الترسبات الجيرية من غلاية البخار.

لا يوجد بخار

لا يوجد ماء في غلاية البخار.

- قم بإيقاف الجهاز.
- انظر "استكمل ملء الخزان بالماء".

يتعذر الضغط على مفتاح البخار

مفتاح البخار مؤمن عن طريق وسيلة التأمين / حماية الأطفال.

- اضبط زر اختيار كمية البخار إلى الأمام.

المكواة العاملة بضغط البخار «يخرج» منها ماء.

- اضبط منظم درجة الحرارة على الدرجة

...

- اشطف غلاية جهاز التنظيف بالبخار أو قم بإزالة الترسبات الجيرية منها.

بعد فترات التوقف عن الكي تسرب قطرات ماء من مكواة البخار.

أثناء فترات التوقف الطويلة عن الكي يمكن أن يتكثف البخار في وصلة البخار.

- قم بتوجيه أول دفعة من البخار نحو قطعة قماش منفصلة.

تفريغ كمية كبيرة من المياه

غلاية البخار ممتلئة تمامًا.

- اضغط على مسدس البخار لفترة طويلة حتى تخرج كمية أقل من المياه.

إزالة الترسبات الجيرية من الغلاية

إرشاد: ليس من الضروري إزالة الترسبات الجيرية من الغلاية في حالة استخدام الماء المقطر المتوافر في الأسواق باستمرار. نظراً لأن الجير يترسب أيضاً على جدار الغلاية، فإننا ننصح بإزالة الترسبات الجيرية تبعاً للفترات التالية (KF = كميات ملء الغلاية):

كميات ملء	ملي مول / لتر	درجة قياس العسر الألمانية Hd°	النطاق الصلب	
55	1,3-0	7-0	خفيفة	I
45	-1,3 2,5	14-7	متوسطة	II
35	-2,5 3,8	21-14	شديدة	II I
25	3,8<	21<	شديدة جداً	I V

إرشاد: يمكنك الاستعلام عن درجة عسر ماء الصنبور لدى مرفق المياه أو السلطات المحلية.

- اسحب قابس الشبكة من مقبس التوصيل.
- اترك الجهاز حتى يبرد.
- قم بفك سداة الأمان من الجهاز.
- قم بتفريغ الغلاية من المياه الموجودة تماماً (انظر الصورة 11).

تحذير

لا تستخدم سوى المنتجات المصاحبة لها من قبل KAERCHER لتجنب حدوث ضرر بالجهاز.

- لإزالة الترسبات الجيرية استخدم إصبع إزالة الجير KAERCHER (رقم الطلب 6.295-047). احرص عند وضع مذيب الترسبات الجيرية على مراعاة إرشادات الجرعة المدونة على العبوة.

احترس

كن حذراً عند ملء أو تفريغ جهاز التنظيف بالبخار. يمكن أن يؤدي مذيب الترسبات الجيرية إلى حدوث أضرار بالأسطح الحساسة.

- ضع مذيب الترسبات الجيرية في الغلاية، واتركه لمدة 8 ساعات تقريباً.

تحذير

أثناء عملية إزالة الترسبات الجيرية لا تقم بربط سداة الأمان على الجهاز. لا تقم باستخدام جهاز التنظيف بالبخار، طالما أن مادة إزالة الترسبات الجيرية ما زالت في الغلاية.

- قم بتفريغ مذيب الجير بعد مرور 8 ساعات. لا تزال هناك كمية متبقية من المذيب في غلاية الجهاز، وبالتالي يجب غسل الغلاية من مرتين إلى ثلاث مرات بالماء البارد من أجل إزالة بقايا مزبل الجير.
- قم بتفريغ الغلاية من المياه الموجودة تماماً (انظر الصورة 11).

العناية بالملاحظات

إرشاد: يمكن غسل منشفة الأرضية وكيس التنظيف القماشى واستخدامها للعمل على الفور في جهاز التنظيف بالبخار.

- قم بغسل مناشف الأرضية وأكياس التنظيف القماشية المتسخة في الغسالة عند درجة حرارة 60° مئوية. لا تستخدم منع الملابس، حتى تتمكن المناشف من التقاط الاتساخات بصورة جيدة. المناشف مناسبة للاستخدام في المجفف.

المساعدة عند حدوث أعطال

الاختلالات غالباً ما تكون ناتجة عن أسباب بسيطة، والتي يمكنك التغلب عليها بنفسك بمساعدة العرض التوضيحي التالي. عند الشك أو حدوث اختلالات لم يتم ذكرها هنا، توجه من فضلك إلى مركز خدمة العملاء المعتمد.

- قم بتوجيه أول دفعة من البخار إلى قطعة قماش عند بدء الكي أو بعد فترة توقف من الكي حتى يخرج البخار بالتساوي.
- يمكنك استخدام المكواة لتبخير الستائر والملابس وغيرها وإمساکها بشكل رأسي أيضاً.

الكي الجاف

إرشاد: أثناء الكي الجاف يجب أيضاً أن يكون هناك ماء في الغلاية.

- اضبط منظم درجة حرارة المكواة بما يتناسب مع قطعة الملابس.
- الألياف الصناعية
- الصوف، الحرير
- القطن، الكتان

ملاحظة: يرجى الالتزام ببيانات الكي والغسيل المذكورة في قطعة الملابس .

- بمجرد انطفاء مصباح التحكم بالمكواة يمكن بدء الكي.

العناية والصيانة



لا تقم بإجراء أعمال الصيانة إلا بعد سحب قابس الشبكة وتبريد جهاز التنظيف بالبخار.

شطف الغلاية

- اشطف غلاية جهاز التنظيف بالبخار بعد كل 10 مرات يتم ملء الغلاية فيها على أقصى تقدير.
- املاً الغلاية بالماء ورجها بقوة. ومن خلال ذلك تذوب البقايا الجيرية التي تكون قد ترسبت في أرضية الغلاية.
- قم بتفريغ الغلاية من المياه الموجودة تماماً (انظر الصورة 11).

أساسي. على أي حال ينبغي استخدام طاولة كي ذات أرضية منفذة للبخار على شكل شبكة .

- ثبت قابس البخار بالمكواة في مقبس الجهاز بإحكام. بحيث تسمع صوت تعشيق القابس بوضوح.
- تأكد من وجود مياه عذبة في غلاية جهاز التنظيف بالبخار
- قم بتشغيل جهاز التنظيف بالبخار وفقاً للوصف.
- انتظر حتى يصبح جهاز التنظيف بالبخار جاهزاً للاستخدام.

الكي بالبخار

يمكن كي جميع المنسوجات بالبخار. ينبغي كي الأقمشة أو المنسوجات الحساسة مقلوبة من الداخل أو حسب تعليمات الجهة المنتجة. **ملاحظة:** بالنسبة لهذه المنسوجات الحساسة ننصح باستخدام قاعدة المكواة المقاومة للاتصاق BE 6006 من إنتاج KÄRCHER (رقم الطلب: 2.860142,0).

- اضبط منظم درجة حرارة المكواة داخل النطاق المظلل (MAX/000).
- بمجرد انطفاء مصباح التحكم بالمكواة يمكن بدء الكي.
- **إرشاد:** يجب أن تكون قاعدة المكواة ساخنة، وذلك حتى لا يتكثف البخار على القاعدة وتتساقط القطرات على الملابس التي يتم كيها .
- قم بتشغيل مفتاح البخار إلى أعلى أو مفتاح البخار إلى أسفل.
- **التبخير المتقطع:** اضغط على مفتاح البخار. يظل البخار يندفع للخارج طالما أن المفتاح مضغوطاً عليه.
- **التبخير المستمر :** اسحب صمام إغلاق مفتاح البخار إلى الخلف حتى يثبت في مكانه. يندفع البخار للخارج بصورة مستمرة. لتحرير صمام الإغلاق اضغط على الصمام للأمام.

فوهة اليد

يرجى سحب كيس التنظيف القماشي فوق الفوهة اليدوية. تتناسب خصيصاً مع الأسطح الصغيرة القابلة للغسل وكبائن الاستحمام والمرابيا.

فوهة الأرضية

مناسبة لجميع طبقات الحوائط والأرضيات القابلة للغسل، على سبيل المثال الأرضيات الصخرية والبلاط وأرضيات كلوريد البولي فينيل. تعامل مع الأسطح ذات الاتساخات الشديدة ببطء، لأنها تحتاج أن تتعرض لتأثير البخار لمدة أطول.

إرشاد: بقايا مواد التنظيف ومستحلبات العناية التي تظل على الأسطح المراد تنظيفها، يمكن أن تتسبب في حدوث آثار تلطيخ عند التنظيف بالبخار إلا أنها تختفي مع الاستخدام المتكرر.

• صورة 1

قم بتثبيت منشفة وفوهة الأرضية.

1. قم بفرد منشفة الأرضية طويلاً ثم ضع فوهة الأرضية فوقها.
2. قم بفتح مشابك التثبيت.
3. ضع أطراف المنشفة في الفتحات وثبتها بإحكام.
4. أغلق مشابك التثبيت.

! احتسرس

لا تضع إصبعك بين المشابك.

تخزين فوهة الأرضية

• صورة 2 إيضاحية

في حالة قطع العمل قم بتعليق فوهة الأرضية في سنادة التوقف.

سحابة تنظيف النوافذ

الاستعمال:

- النوافذ والمرابيا
- الأسطح الزجاجية بكبائن الاستحمام

- الأسطح الزلقة الأخرى

- قم بإجراء تنظيف أساسي لإذابة الدهون باستخدام فوهة اليد وكيس تنظيف قماشي قبل التنظيف للمرة الأولى باستخدام سحابة تنظيف النوافذ.
- قم بتعريض الأسطح الزجاجية للبخار من مسافة مقدارها حوالي 20 سم بالتساوي.
- امسح السطح الزجاجي في شكل مسارات من أعلى إلى أسفل باستخدام الحافة المطاطية لسحابة تنظيف النوافذ. قم بتجفيف الحافة المطاطية والحافة السفلية للنافذة بعد كل مسار عن طريق مسحهما بمنديل.

المكواة

! خطر

- لا يسمح باستخدام مكواة البخار إذا سقطت وظهرت بها أية تلفيات واضحة أو أصبحت غير محكمة.
- مكواة البخار تكون ساخنة وكذلك البخار يكون ساخناً! احرص على تشبيه الأشخاص الآخرين إلى المخاطر المحتملة للإصابة بحروق. لا تقم أبداً بتوجيه البخار نحو الأشخاص أو الحيوانات (خطر الإصابة بحروق). لا تقم بتقريب مكواة البخار الساخنة من أية توصيلات كهربائية أو أشياء قابلة للاشتعال.

! تحذير

- يجب أن تظل مكواة البخار وأسلاكها بعيدة عن متناول الأطفال الأقل من 8 أعوام أثناء التسخين أو التبريد.
- يجب استخدام مكواة البخار ووضعها على سطح ثابت.

إرشاد:

تنصح باستخدام طاولة الكي KAERCHER ذات خاصية شفط البخار الفعالة (2.884933.0). تتناسب طاولة الكي هذه بطريقة مثالية مع الجهاز الخاص بك. فهي تسهل وتحسن عملية الكي بشكل

- لغسل الأتربة الرطبة، عن طريق توجيه البخار نحو قطعة قماش لفترة قصيرة ثم استخدامها في مسح قطع الأثاث.

فوهة خروج البخار

كلما اقتربت فوهة خروج البخار من الموضوع المتسخ، زادت فعالية التنظيف، نظراً لأن درجة الحرارة والبخار يكونان على أقصى درجة عند مخرج الفوهة. وهي بذلك عملية للغاية لتنظيف المواضع التي يصعب الوصول إليها والشقوق والتجهيزات والممرات وأحواض الغسل والمراحيض وحاجبات الشمس بالنوافذ وأسطح التسخين. يمكن رش الترسبات الجيرية القوية بالخل أو حمض الستريك قبل التنظيف بالبخار، واتركه يعمل ويُحدث مفعوله لمدة 5 دقائق، ثم قم بالتنظيف بالبخار.

الفرشاة المستديرة

يمكن تركيب الفرشاة المستديرة كجزء مكمل على فوهة خروج البخار. وبالتالي يمكن إزالة الاتساخات العنيدة بسهولة من خلال التنظيف بالفرشاة.



غير مناسبة لتنظيف الأسطح الحساسة.

صورة

• قم بتهيئة الفرشاة المستديرة بفوهة خروج البخار.

فوهة الطاقة

يتم تركيب فوهة الطاقة على فوهة خروج البخار كوسيلة مكاملة.

تعمل فوهة الطاقة على زيادة سرعة تدفق البخار. لذا فهي تصلح تماماً لتنظيف الاتساخات العنيدة للغاية فضلاً عن تنظيف الأركان والشقوق بالنفخ.

صورة

• قم بتهيئة فوهة الطاقة على فوهة خروج البخار بما يتوافق مع الفرشاة المستديرة.

تنظيف الأسطح المغطاة أو المطلية

عند تنظيف الأسطح المطلية أو المغطاة بطبقة من البلاستيك كتلك الموجودة في وحدات المطبخ وقطع الأثاث أو الأبواب أو الباركيه فقد يؤدي ذلك إلى ذوبان الشمع ومواد تلميع الأثاث والطبقات البلاستيكية أو إلى بهتان الألوان أو تكون البقع. عند تنظيف مثل هذه الأسطح قم بتعريض منديل للبخار لفترة قصيرة ثم نظف به الأسطح.



لا توجه البخار بأي حال من الأحوال إلى الحواف المفجرة، نظراً لأن ذلك قد يؤدي إلى فكها. لا تستخدم الجهاز في تنظيف الأرضيات الخشبية أو الباركيه غير المثبتة.

تنظيف الزجاج

قم بتدفئة زجاج النوافذ عندما تكون درجات الحرارة الخارجية منخفضة وخصوصاً في فصل الشتاء، عن طريق توجيه البخار نحو الأسطح الزجاجية بالكامل برفق. وبذلك تتجنب الضغط على الأسطح الزجاجية والذي قد تؤدي إلى حدوث شرخ بالزجاج.

ثم قم بتنظيف سطح النافذة باستخدام فوهة اليد وكيس قماش. للتخلص من الماء استخدم سحابة النوافذ أو قم بتجفيف أسطح النوافذ.



لا توجه البخار إلى مواضع الإحكام الموجودة في إطار النوافذ، حتى لا تسبب في حدوث أضرار بهذه المواضع.

مسدس البخار

يمكنك أيضاً استخدام مسدس البخار بدون ملحقات، على سبيل المثال.

- لإزالة الروائح والطيبات من قطع الملابس المعلقة، عن طريق توجيه البخار نحوها من مسافة تبلغ 10-20 سم.
- لإزالة الأتربة عن النباتات. وفي تلك الأثناء احتفظ بمسافة تبلغ 20-40 سم.

إعادة ملء الماء

يلزم إعادة ملء الماء في الغلاية إذا أصبحت كمية البخار أقل أثناء العمل ولا يخرج أي بخار في النهاية.

إرشاد: لا يمكن فتح سدادة الأمان طالما كان هناك ضغط قليل في الغلاية.

- اضغط على مفتاح البخار حتى ينتهي خروج البخار تماماً. عندئذ تصبح غلاية الجهاز خالية من الضغط.
- اضغط على مفتاح إيقاف التشغيل لإيقاف تشغيل الجهاز.
- اسحب قابس الشبكة من مقبس التوصيل.
- قم بفك سدادة الأمان من الجهاز.



عند فتح سدادة الأمان قد تخرج الكمية المتبقية من البخار. افتح سدادة الأمان بحرص شديد، إذ أنه لا يزال هناك خطر الإصابة بحروق.

- واملأ الغلاية بمياه صنوبر عذبة بحد أقصى 1 لتر.



قد تتعرض لخطر الإصابة بحروق نظراً لأن الماء يمكن أن يرتد على هيئة رذاذ عند الملء! لا تقم بملء أية مواد تنظيف أو إضافات الأخرى!

- قم بإحكام غلق سدادة الأمان على الجهاز مرة أخرى.
- قم بتوصيل قابس الشبكة في مقبس التوصيل.
- اضغط على مفتاح التشغيل لتشغيل الجهاز.
- عندئذ يجب أن يضيء مصباحا الكترول.
- انتظر حتى تنطفئ لمبة التحكم في الحرارة البرتقالية.
- بهذا يصبح جهاز التنظيف بالبخار في وضع الاستعداد.

إيقاف الجهاز

- اضغط على مفتاح إيقاف التشغيل لإيقاف تشغيل الجهاز.
- اسحب قابس الشبكة من مقبس التوصيل.
- اضغط على غطاء مقبس توصيل الجهاز (A1) لأسفل واسحب قابس البخار (C6) من مقبس توصيل الجهاز.

تخزين الجهاز

صور G-H

- قم بتثبيت فوهة الطاقة على فوهة خروج البخار.
- قم بتركيب فوهة اليد وفوهة خروج البخار على ماسورة التمديد لكل منهما.
- ضع ماسورة التمديد في الحوامل الكبيرة الخاصة بالملحقات.
- ضع الفرشاة المستديرة في الحامل الأوسط الخاص بالملحقات.
- قم بتعليق فوهة الأرضية في سنادة التوقف.
- قم بلف خرطوم البخار حول ماسورة التمديد وضع مسدس البخار في فوهة الأرضية.

استخدام الملحقات

إرشادات استخدام هامة

إنعاش المنسوجات

قبل التعامل مع جهاز التنظيف بالبخار يرجى التأكد دائماً من توافق المنسوجات مع الجهاز: قم أولاً بتنظيف جزء غير بارز من المنسوجات بالبخار، ثم اتركها تجف، وبعد ذلك افحصها للتأكد من عدم وجود تغييرات في اللون أو الشكل.

حتى تسمع صوت تعشيق زر الشيت بمسدس البخار .

صورة ١٤

- استخدم ماسورة تمديد عن الحاجة. ولهذا الغرض قم بتوصيل إحدى أو ماسورتى التمديد بمسدس البخار. قم بثبيت الملحق اللازم على الطرف الخالي لماسورة التمديد.

فك الملحقات

⚠️ خطر

- من الممكن أن تخرج بعض قطرات الماء الساخن عند فك الملحقات! لذا لا تقم بفك أجزاء الملحقات أثناء خروج البخار - خطر الإصابة بحروق!
- اضبط زر اختيار كمية البخار للخلف (تأمين مقبض البخار).
 - صورة ١٥
- لفك أجزاء الملحقات اضغط على زر التحرير واسحب الأجزاء بعضها من بعض.

⚠️ احترس

لا يجوز حمل الجهاز أثناء عملية التنظيف.

- قم بتوصيل قابس الشبكة في مقبس التوصيل.
- اضغط على مفتاح التشغيل لتشغيل الجهاز.
- عندئذ يجب أن يضيء مصباحا الكترول.

⚠️ احترس

لا تقم بتشغيل الجهاز إلا في حالة وجود ماء في الغلاية. فقد ترتفع درجة حرارة الجهاز بشكل زائد عن الحد (انظر المساعدة عند حدوث أعطال).

- انتظر حتى تنطفئ لمبة التحكم في الحرارة البرتقالية.
- بهذا يصبح جهاز التنظيف بالبخار في وضع الاستعداد.

التحكم في كمية البخار

يتم التحكم في كمية البخار الخارج من خلال زر اختيار كمية البخار. توجد ثلاثة أوضاع لزر اختيار كمية البخار:

أقصى كمية بخار

كمية بخار منخفضة

بدون بخار - لحماية الأطفال

ملحوظة: في هذا الوضع، لا يمكن تشغيل مقبض البخار.

- اضبط زر اختيار كمية البخار على كمية البخار المطلوبة.
 - قم بتشغيل مفتاح البخار، وفي أثناء ذلك قم بتوجيه مسدس البخار أولاً إلى قطعة قماش، إلى أن يخرج البخار بشكل متساو.
- ملحوظة:** أثناء الاستخدام، يبدأ تسخين جهاز التنظيف بالبخار من جديد بين الحين والآخر للحفاظ على الضغط المناسب في الغلاية. وفي هذه الحالة، تضاع لمبة التحكم في الحرارة (البرتقالية).

تعبئة الماء

إرشاد: ليس من الضروري إزالة الترسبات الجيرية من الغلاية في حالة استخدام الماء المقطر المتوافر في الأسواق باستمرار.

⚠️ احترس

- لا تستخدم ماء مكثف من مجفف الملابس! لا تقم بتعبئة أية مواد تنظيف أو إضافات أخرى!
- قم بفك سدادة الأمان من الجهاز.
 - قم بتفريغ الغلاية من المياه الموجودة تماماً (انظر الصورة ١٦).
 - واملأ الغلاية بمياه صنوبر عذبة بحد أقصى 1 لتر.
- إرشاد:** يقلل الماء الدافئ من مدة التسخين.
- قم بإحكام غلق سدادة الأمان على الجهاز مرة أخرى.

تشغيل الجهاز

- لا بد أن يوضع الجهاز على أرضية ثابتة.

بايقاف تشغيل الجهاز. في هذه الحالة، يجب عليك التوجه لمركز خدمة عملاء KAERCHER المختص من أجل إعادة ضبط ترموستات الأمان.

سداة الأمان

تقوم سداة الأمان بإحكام غلق الغلاية حماية من ضغط البخار الناشئ. في حالة وجود عطل في منظم الضغط، مع وجود ضغط زائد عن الحد في الغلاية، فيتم فتح صمام تنفيس الضغط الزائد الموجود في سداة الأمان ويتسرب البخار للخارج من خلال السداة.

توجه إلى خدمة العملاء الخاص بـ KAERCHER قبل إعادة تشغيل الجهاز.

أو ما شابه ذلك. يجب حماية وصلات الشبكة من السخونة والزيت والحواف الحادة.

- يُمنع نهائيًا ملء خزان الماء بمواد مذيبة أو مواد سائلة محتوية على مواد مذيبة أو أحماض غير مخففة (مثل مواد التنظيف، وبنزين، ومذيب الألوان والأسيتون) وإلا سيتم إضعاف المواد المستخدمة في الجهاز.
- يجب أن يوضع الجهاز على أرضية ثابتة.
- لا تقم بتشغيل الجهاز أو تخزينه إلا وفقًا لتعليمات وصف الجهاز والصور ذات الصلة!
- لا تقم بتثبيت مفتاح البخار أثناء التشغيل.
- يجب حماية الجهاز من الأمطار والرذاذ. لا تقم بتخزينه في الأماكن المفتوحة.

التشغيل

• الصور، انظر الصفحة المطوية! 

تثبيت الملحقات

صورة إيضاحية 

- قم بتركيب بكرات التوجيه وطاقات النقل وثبتها.
 - افتح قم بتركيب بكرات التوجيه وطاقات النقل وثبتها.
 - قم بإدخال قابس البخار في مقبس توصيل الجهاز. وأثناء ذلك يجب أن يثبت القابس بصوت مسموع.
- الفصل: اضغط على غطاء قابس الجهاز لأسفل واسحب قابس البخار من مقبس الجهاز.

صورة 

- قم بتوصيل الملحقات اللازمة (انظر فصل "استخدام الملحقات") بمسدس البخار. وللقيام بذلك، عليك بإدخال الطرف المفتوح للملحقات في مسدس البخار وتحريكه بمسدس البخار بقدر الإمكان

تجهيزات الأمان

 احترس

تعمل تجهيزات الأمان على حماية المستخدم وغير مسموح بإدخال تعديلات عليها أو الاستغناء عن وظائفها.

تنظيف أسطح الأرضيات

يُنصح بضرورة كس الأرضية أو تنظيفها قبل استخدام جهاز التنظيف بالبخار. وبذلك يتم تنظيف الأرضية من الأوساخ/ الجزيئات العالقة بها قبل التنظيف الرطب.

منظم الضغط

يحافظ منظم الضغط باستمرار على ضغط الغلاية أثناء التشغيل قدر الإمكان. يتم إيقاف التسخين عند وصول ضغط التشغيل إلى الحد الأقصى في الغلاية ويتم تشغيله مرة أخرى عند انخفاض الضغط في الغلاية نتيجة لخروج البخار.

ترموستات الأمان

إذا تعطل منظم الضغط وترموستات الغلاية في حالة وقوع عطل وارتفعت درجة حرارة الجهاز بشكل مفرط يقوم ترموستات الأمان



خطر

- قم بتوصيل الجهاز بتيار كهربائي متردد. يجب أن يتوافق الجهد الكهربائي مع الجهد المذكور على الملصق الموجود على الجهاز.
- في الأماكن الرطبة مثل الحمامات، لا تقم بتشغيل الجهاز إلا عن طريق مقبس توصيل مزود بمفتاح أمان FI.
- من الممكن أن تشكل أسلاك التمديد غير المناسبة خطورة. ويجب الاقتصار على استخدام سلك تمديد محمي ضد الماء ذات مقطع عرضي 13x مم² على الأقل.
- يجب ألا يكون موضع توصيل قابس الشبكة وسلك التمديد في الماء.
- عند تبديل وصلات كابل الشبكة أو سلك التمديد يجب التأكد على حماية الكابل ضد الماء والصلابة الميكانيكية.
- يجب على المستخدم استعمال الجهاز وفقاً للقواعد المحددة. وأن يأخذ في اعتباره الظروف المكانية المحيطة ويحرص على سلامة الأشخاص المتواجدين في المكان عند استخدام الجهاز.
- لا يجوز استخدام هذا الجهاز من قبل الأطفال بدءاً من 8 أعوام أو الأشخاص الذين يعانون من أية إعاقات بدنية أو حسية أو عقلية أو من لا تتوافر لديهم الخبرة والمعرفة إلا إذا تم الإشراف عليهم أو بعد حصولهم على تعليمات بشأن كيفية استخدام الجهاز ومعرفتهم بالمخاطر المرتبطة به. لا يسمح للأطفال بالعبث بالجهاز. لا يسمح للأطفال القيام بعملية التنظيف والصيانة إلا إذا تم الإشراف عليهم.
- لا يُترك الجهاز نهائياً بدون مراقبة طالما أنه لا يزال قيد التشغيل.
- كن حذراً عند تنظيف الجدران المكسوة بالقواميد والموجود بها مقابس توصيل.
- يحظر تماماً تشغيل الجهاز في أماكن معرضة لخطر الانفجار.
- يجب مراعاة تعليمات الأمان الخاصة والمناسبة عند استعمال الجهاز في أماكن الخطر.
- لا تستخدم الجهاز في حمامات السباحة المحتوية على ماء.
- يجب ألا يستخدم الجهاز في تنظيف بعض الأجهزة الكهربائية مثل فرن الخبز، ومدخنة المطبخ، وفرن المايكروويف، والتلفاز والمصباح، ومجفف الشعر، والسخان الكهربائي وخلافه.
- احرص قبل الاستخدام على التأكد من الحالة السليمة للجهاز والملحقات. إذا لم تكن الحالة سليمة ولا عيب فيها، فيجب عليك ألا تستخدمها. يرجى القيام بفحص كل من وصلة سلك التوصيل الرئيسي، وسدادة الأمان، وخرطوم البخار.
- احرص فوراً على استبدال وصلة سلك التوصيل الرئيسي التالفة عن طريق خدمة العملاء المعتمدة/ فني كهربائي مختص.
- قم على الفور باستبدال خرطوم البخار التالف. يجب استخدام خرطوم البخار الذي ينصح به المصنع (لمعرفة رقم الطلب انظر قائمة قطع الغيار).
- لا تقم بالإمساك بالقابس والمقبس إذا كانت يداك مبللتين.
- يمنع تسخين الأشياء التي قد تحتوي على مواد مضرّة بالصحة (مثل الأسبستوس).
- يمنع نهائياً تعريض اليد للبخار من مسافات قصيرة ويمنع كذلك توجيهه بشكل مباشر للأشخاص أو الحيوانات (خطر الإصابة بحروق).



تحذير

- لا يسمح بتوصيل الجهاز إلا بسلك كهربائي فقط تم تصميمه من قبل فني وفقاً للمعيار IEC 60364.
- **احترس**
- يُراعى ألا تتعرض وصلة سلك التوصيل الرئيسي أو سلك التمديد للضرر أو التلف نتيجة لدھسها أو تعرضها للانحشار والشيء

وصف الجهاز

يتم وصف كافة التجهيزات المتوفرة في دليل التشغيل هذا. توجد بعض الاختلافات وفقاً لنوع الموديل (انظر العبوة) 

- A1 مقبس توصيل الجهاز مزود بغطاء
- A2 لمبة الفحص - التدفئة (برتقالي)
- A3 مصباح كترول (أخضر) - جهد الشبكة متوافر
- A4 مفتاح التشغيل
- A5 مفتاح إيقاف التشغيل
- A6 سداة الأمان
- A7 حامل الملحقات
- A8 سداة التوقف الخاصة برأس تنظيف الأرضيات

A9 وصلة سلك التوصيل الرئيسي والقابس الكهربائي

A10 عجلات السير (عجلتان)

A11 بكرة توجيه

B1 مسدس البخار

B2 زر التحرير

B3 زر اختياري لكمية البخار (مع وسيلة لحماية الأطفال)

B4 مفتاح البخار

B5 خرطوم البخار

B6 قابس البخار

C1 فوهة خروج البخار

C2 فرشاة مستديرة

C3 فوهة الطاقة

D1 فوهة اليد

D2 كيس التنظيف القماشي

E1 ماسورة التمديد (2 قطعة)

E2 زر التحرير

F1 فوهة الأرضية

F2 مشابك الشيت

F3 منشفة الأرضية

G1 سحابة تنظيف النوافذ

الخيارات

H1 المكواة العاملة بضغط البخار

H2 مفتاح البخار (لأسفل)

H3 لمبة الفحص - التدفئة (برتقالي)

H4 مفتاح البخار (لأعلى)

H5 صمام غلق مفتاح البخار

H6 منظم درجة الحرارة

H7 قابس البخار

الدليل المختصر

• الصور الإيضاحية - انظر صفحة 2

1. قم بفك سداة الأمان واملأ جهاز التنظيف بالبخار بكمية من المياه بحد أقصى 1 لتر.
2. أحكم غلق سداة الأمان.
3. أدخل قابس البخار في مقبس توصيل الجهاز.
4. قم بتوصيل قابس الكهرباء. قم بتشغيل الجهاز. فيضىء مصباحى الكترول الأخضر والبرتقالي.
5. انتظر حتى ينطفئ مصباح الكترول البرتقالي.
6. قم بتوصيل الملحقات على مسدس البخار. بهذا يصح جهاز التنظيف بالبخار في وضع الاستعداد.

إرشادات عامة

عزيزي العميل

يرجى قراءة دليل التشغيل الأصلي  هذا قبل أول استخدام لجهازكم، ثم التعامل مع الجهاز وفقاً للتعليمات الواردة بهذا الدليل. كما يرجى الاحتفاظ بدليل التشغيل لأي استخدامات أخرى فيما بعد أو في حالة تسليم الجهاز لمستخدمين آخرين.

الاستخدام المطابق للتعليمات

قم باستخدام جهاز التنظيف بالبخار فقط في أغراض التنظيف المنزلية. يعمل هذا الجهاز للتنظيف بالبخار ويمكن أن يستخدم مع بعض الملحقات المناسبة كذلك التي تم ذكرها في دليل التشغيل هذا. ليس هناك حاجة لمواد تنظيف. انتبه في هذا الصدد خاصة إلى تنبيهات الأمان.

الرموز الواردة في دليل التشغيل



المخاطر التي تهدد الحياة بصورة مباشرة وتؤدي إلى إصابات جسدية بالغة أو تتسبب في الوفاة.



لمواقف قد تحفها المخاطر وقد تؤدي إلى إصابات جسدية بالغة أو تتسبب في الوفاة.



لمواقف قد تحفها المخاطر وقد تؤدي إلى إصابات بسيطة أو تتسبب في أضرار مادية.

الرموز الموجودة على الجهاز



تحذير - خطر الإصابة بحروق

تنبه - اقرأ دليل التشغيل! 

حماية البيئة

مواد التغليف قابلة للتدوير وإعادة الاستخدام.  يرجى عدم التخلص من العبوة في سلة القمامة المنزلية ولكن عليك بتقديمها للجهات المختصة بإعادة تدوير القمامة.

تحتوي الأجهزة القديمة على مواد قيمة قابلة لإعادة التدوير والاستخدام والتي يجب الاستفادة منها. لذا، قم بالتخلص من الأجهزة القديمة بما يتوافق مع نظم التجميع المناسبة. 

المحتويات التي يتم تسليمها

توجد على العبوة صورة لمشمطات الجهاز التي يتم تسليمها. تأكد عند فتح الصندوق من وجود كافة المحتويات. وفي حالة نقص أية ملحقات أو اكتشاف أي تلف بها بسبب النقل يرجى إخطار البائع.

قطع الغيار

لا تستخدم سوى قطع الغيار الأصلية من KARCHER. ستجد في نهاية دليل التشغيل هذا نظرة عامة على قطع الغيار.

الضمان

في كل دولة تسري شروط الضمان التي تضعها شركة التسويق المختصة التابعة لنا. نحن نتولى تصليح الأعطال التي قد تطرأ على جهازك بدون مقابل خلال فترة الضمان طالما أن السبب في هذه الأعطال ناجم عن وجود عيب في المواد أو في الصنع. في حال استحقاق الضمان، يرجى التوجه بقسيمة الشراء إلى أقرب موزع أو مركز خدمة عملاء معتمد. (العنوان موجود في الصفحة الخلفية)







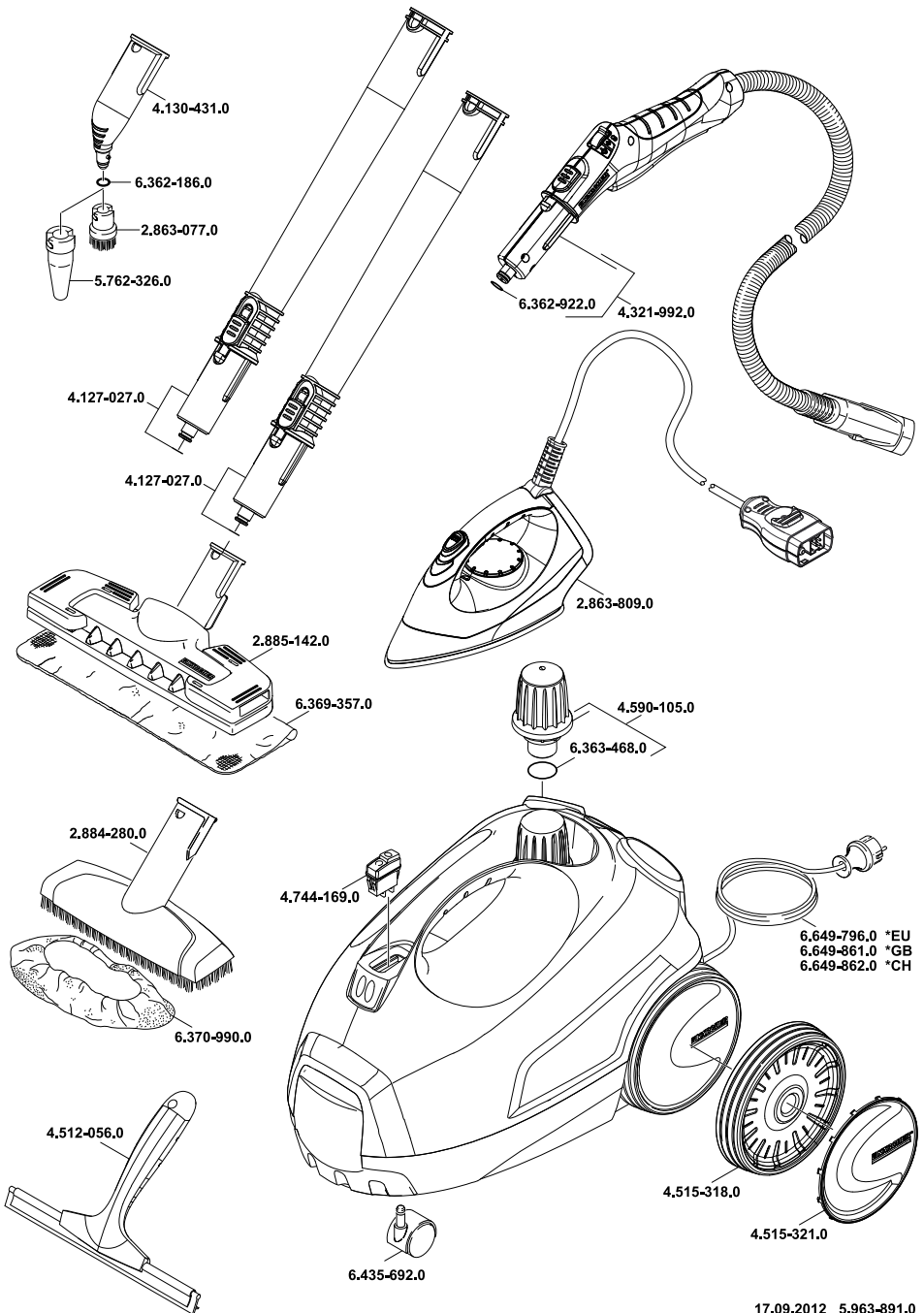

AE Kärcher FZE, P.O. Box 17416, Jebel Ali Free Zone, Dubai, United Arab Emirates,
☎ 4 8861177 • www.karcher.ae

AT Alfred Kärcher Ges.m.b.H., Lichtblaustraße 7, 1220 Wien,
☎ 01 250 600 • www.kaercher.at

AU Kärcher Pty. Ltd., 40 Koornang Road, Scoresby 3179, Victoria, Australia,
☎ 1800 675 714 • www.karcher.com.au

BE Kärcher N.V., Industrieweg 12, 2320 Hoogstraten,
☎ 0900 10027 • www.karcher.be

CH Kärcher AG, Industriestrasse 16, 8108 Dällikon, Kärcher SA, Croix-du-Péage, 1029 Villars-Ste-Croix,
☎ 0844 850 863 • www.kaercher.ch

CN Kärcher (Shanghai) Cleaning Systems Co. Ltd., East Part, Building 20, No. 1000, Jinhai Road, Pudong, Shanghai, 201206
☎ 021 5076 8018 • www.karcher.cn

CZ Kärcher spol. s r.o., Modletice 141, 251 01 Ricany,
☎ 0323 606 014 • www.kaercher.cz

DE Alfred Kärcher GmbH & Co. KG, Service-Center Gissigheim, Im Gewerbegebiet 2, 97953 Königheim-Gissigheim,
☎ 07195 903 2065 • www.kaercher.de

DK Kärcher A/S, Slotsherrensvej 411 C, 2610 Rødovre,
☎ 70 206 667 • www.karcher.dk

EE Kärcher OÜ, Pirita tee 102, 12011 Tallinn,
☎ 600 5831 • www.karcher.com

ES Kärcher, S.A., Pol. Industrial Font del Radium, Josep Trueta, 6-7, 08403 Granollers (Barcelona),
☎ 902 170 068 • www.karcher.es

FI Kärcher OY, Yrittäjätie 17, 01800 Klaukkala,
☎ 0207 413 600 • www.karcher.fi

FR Kärcher S.A.S., Z.A. des Petits Carreaux, 5, avenue des Coquelicots, 94865 Bonneuil-sur-Marne,
☎ 01 43 99 67 70 • www.karcher.fr

GB Kärcher (U.K.) Ltd., Kärcher House, Beaumont Road, Banbury, Oxon OX16 1TB,
☎ 01295 752 000 • www.karcher.co.uk

GR Kärcher Cleaning Systems A.E., 31-33, Nikitara str. & Konstantinoupoleos str., 13671 Acharnes,
☎ 210 2316 153 • www.karcher.gr

HK Kärcher Limited, Unit 10, 17/F., Apec Plaza, 49 Hoi Yuen Road, Kwun Tong, Kowloon,
☎ 2357 5863 • www.karcher.hk

HU Kärcher Hungaria KFT, Tormásrét ut 2. (Vendelpark), 2051 Biatorbagy,
☎ 23 530 640 • www.kaercher.hu

IE Kärcher Limited (Ireland), C1 Centrepoint Business Park, Oak Road, Dublin 12,
☎ 01 409 7777 • www.kaercher.ie

IN Kärcher Cleaning Systems Pvt. Ltd., Plot No. D-120, Sector-63, Noida 201307, Uttar Pradesh,
☎ 0120 466 1800 • www.karcher.in

IT Kärcher S.p.A., Via A. Vespucci 19, 21013 Gallarate (VA),
☎ 848 99 88 77 • www.karcher.it

JP Kärcher (Japan) Co., Ltd., Irene Kärcher Building, No. 2, Matsusaka-Daira 3-chome, Taiwa-cho, Kurokawa-gun, Miyagi 981-3408,
☎ 022 344 3140 • www.karcher.co.jp

KR Kärcher Co. Ltd. (South Korea), 872-2 Sinjeong-Dong, Yangcheon-Gu, Seoul, Korea Zip code 158-856
☎ 02-322 6588, A/S. 1544-6577 • www.karcher.co.kr

KZ TOO Kärcher, pr. Raimbeka, ug. ul. Kommunalnaja 169/1, Zhetysujskij Rajon 050050 Almaty,
☎ 8777 227 6565 • www.karcher.kz

LT UAB Kärcher, Ukmergės 285, LT - 06313 Vilnius,
☎ 85 2031690 • www.karcher.lt

LU Kärcher N.V., Industrieweg 12, 2320 Hoogstraten,
☎ 0032 0900 10027 • www.karcher.be

LV Kärcher SIA, Mārupes nov., Mārupe, Kārļa Ulmaņa gatve 101, Rīga, LV-1046,
☎ 867 808 707 • www.karcher.com

MD I.M. Kärcher S.R.L., Bogdan Voievod Str. 7, 2068 Chisinau
☎ 022 806 300 • www.kaercher.md

MY Kärcher Cleaning Systems Sdn. Bhd., 71 & 73 Jalan TPK 2/8, Taman Perindustrian Kinrara, 47100 Puchong, Selangor Darul Ehsan, Malaysia,
☎ 03 8073 3000 • www.karcher.com.my

NL Kärcher B.V., Postbus 474, 4870 AL Etten-Leur,
☎ 0900 33 444 33 • www.karcher.nl

NO Kärcher AS, Stanseveien 31, 0976 Oslo,
☎ 24 17 77 00 • www.karcher.no

NZ Kärcher Limited, 12 Ron Driver Place, East Tamaki, Auckland, New Zealand,
☎ 09 274 4603 • www.karcher.co.nz

PL Kärcher Sp. z o.o., Ul. Stawowa 140, 31-346 Kraków,
☎ 012 6397 222 • www.karcher.pl

PT Neoparts S.A., Av. Infante D. Henrique, Lote 35, 1800-218 Lisboa,
☎ 218 558 300 • www.karcher.pt

RO Kärcher Romania s.r.l., Sos. Odaii 439 Sector 1, RO-013606 București,
☎ 0372 709 001, www.kaercher.ro

RU ООО "Керхер", ул., Электрозаводская, д.27, стр.2, 107023 г.Москва,
☎ 495 228 39 45 • www.karcher.ru

SE Kärcher AB, Tagenevägen 31, 42537 Hisings-Kärna,
☎ 031 577 300 • www.karcher.se

SG Kärcher South East Asia Pte. Ltd., 5 Toh Guan Road East, #01-00 Freight Links Express Stripark, Singapore 608831,
☎ 6897-1811 • www.karcher.com.sg

SK Kärcher Slovakia, s.r.o., Bratislavská 25, 94901 Nitra,
☎ 037 6555 798 • www.kaercher.sk

TR Kärcher Servis Ticaret A.S., Mahmutbey Mahallesi İstoç, Petrol Plaza C-Blok Kat: 2-3, Bağcılar, 34218 İstanbul
☎ 0212 659 43 69 • www.karcher.com.tr

TW Kärcher Limited, 7/F, No. 66, Jhongjijheng Rd., Sinjhuang City, Taipei County 24243,
☎ 2 2991 5533 • www.karcher.tw

UA Kärcher Ltd., Petropavlivska Str., 4, Petropavlivska Borschagivka, Kyiv region, 08130,
☎ 0800 500 48 90 • www.karcher.ua

ZA Kärcher (Pty) Ltd., 144 Kusckke Street, Meadowdale, Edenvale, 1614,
☎ 011 574 5360 • www.karcher.co.za