

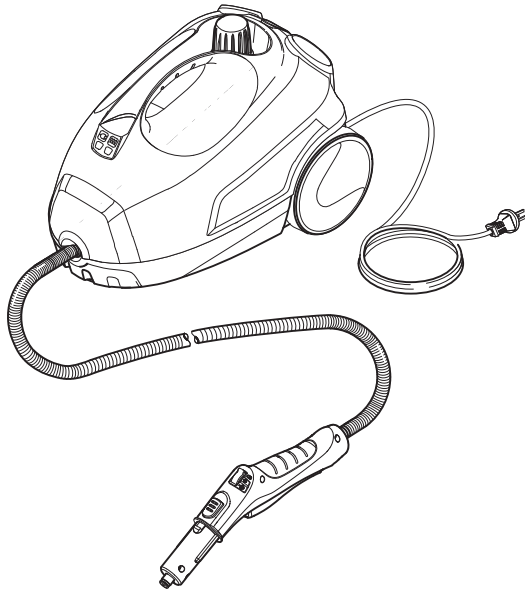

凯驰家用蒸汽清洗机 SC 1.040 使用说明书



- ※本商品非商业使用产品。
- ※本产品需要进行组装。
- ※产品均经过运行测试后出厂，因此可能有些许水分残留，并非产品性能问题。

非常感谢您购买凯驰产品。使用本产品之前，请您认真阅读使用说明书，正确安全使用本产品。阅读使用说明书之后，请将其放在方便拿取参阅的地方妥善保管。

●目录

| | |
|---------------------------------------|-------------|
| 标准装配产品 | 3 |
| 各部分名称及功能 | 4~6 |
| 简单使用步骤 | 7 |
| 1. 安全注意事项 | 8~13 |
| 2. 规格 | 14 |
| 3. 关于锅炉清洗剂（水垢去除剂） | 15 |
| 4. 组装 | 16 |
| 5. 使用方法 | 17~22 |
| 1 注水 | 17 |
| 2 接通电源 | 18 |
| 3 操作方法 | 18 |
| 4 附件的使用方法 | 19~20 |
| 5 使用过程中蒸汽不易出来的情况 | 20 |
| <附件用途> | 21~22 |
| 6. 作业中断或结束时 | 23~24 |
| 1 作业中断时 | 23 |
| 2 作业结束时 | 23~24 |
| 7. 保养方法 | 25~27 |
| 1 机身保养 | 25 |
| 2 锅炉洗涤（每使用5次） | 25 |
| 3 锅炉清洗剂（水垢去除剂）的使用 （每使用50次） | 26 |
| 4 安全阀和O型环更换 | 26 |
| 5 关于附件连接口的O型环 | 27 |
| 6 关于定期检查 | 27 |
| 8. 储存方法 | 28 |
| 9. 常见故障排除 | 29 |
| 10. 选购附件及维修配件 | 30~31 |
| 11. 关于售后服务及保修 保修说明 | 32 33~34 |

标准装配产品

※使用本机之前，请确认所有附件均已配齐。

※由于规格变更，有时商品形状会出现与图不一致的情况。

| | | | |
|--|--|--|--|
| <p>机身</p>  <p>蒸汽软管</p> |  <p>小脚轮 1个</p> <p>车轮 2个</p> | | |
|  <p>刷子 4个</p> |  <p>地板喷嘴 1个</p> |  <p>清洁布 2个</p> | |
|  <p>延长导管 2根</p> |  <p>喷嘴头 1个</p> |  <p>涡轮刷喷嘴 1个</p> |  <p>玻璃刷 1个</p> |
|  <p>手扒 1个</p> |  <p>除垢棒</p> |  <p>毛巾套 2个</p> |  <p>织物喷嘴 1个</p> |

各部分名称及功能

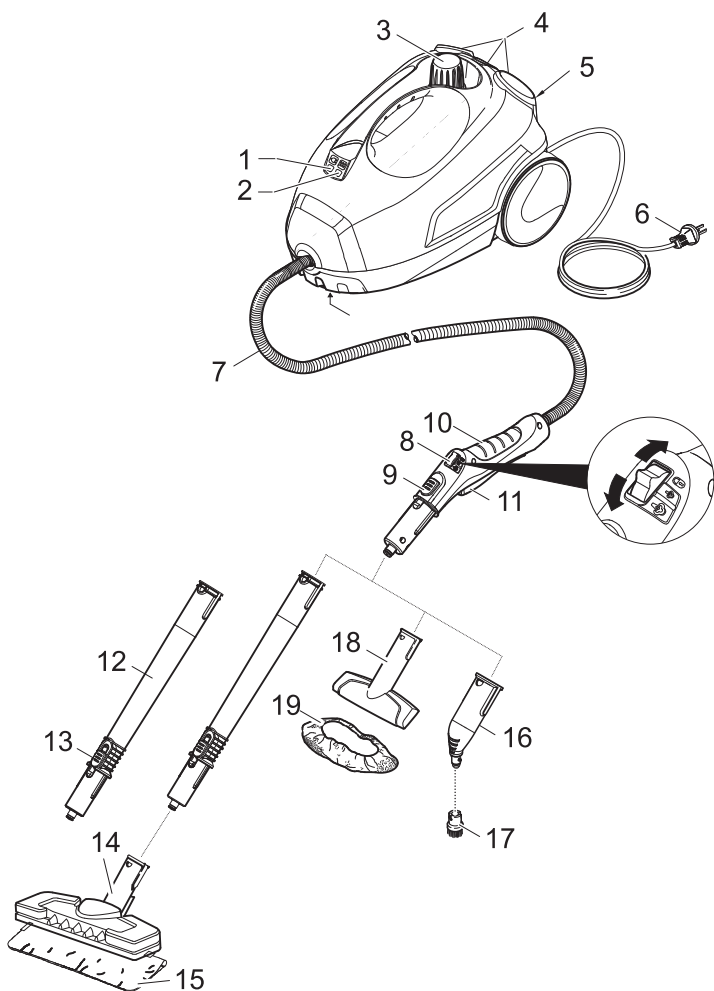

- | | |
|------------|------------|
| 1. 电源指示灯 | 11. 蒸汽手柄 |
| 2. 加热器指示灯 | 12. 蒸汽延长导管 |
| 3. 安全阀 | 13. 锁按钮 |
| 4. 附件支架 | 14. 地板喷嘴 |
| 5. 地板喷嘴挂钩 | 15. 清洁布 |
| 6. 电源插头 | 16. 喷嘴头 |
| 7. 蒸汽软管 | 17. 刷子 |
| 8. 蒸汽安全锁 | 18. 人工刷 |
| 9. 附件锁定按钮 | 19. 厚绒布覆盖物 |
| 10. 软管一体型头 | |

机身

加热器指示灯（橘黄色）

按下开关即灯亮，加热完成后灯灭。在蒸汽吐出过程中锅炉温度降低，所以会自动开始加热，此时加热器指示灯点亮。当锅炉压力达到规定值时，加热器指示灯熄灭。

安全阀

在使用过程中以及停止使用之后机身尚热时，不要用手去碰触，否则有烫伤危险。

锅炉经过加热之后，进行空转不会打开。如果在未充分冷却的情况下打开安全阀，可能会喷溅出热水。

电源指示灯（绿色）

接通电源时灯亮。

附件支架

可以收纳零配件。

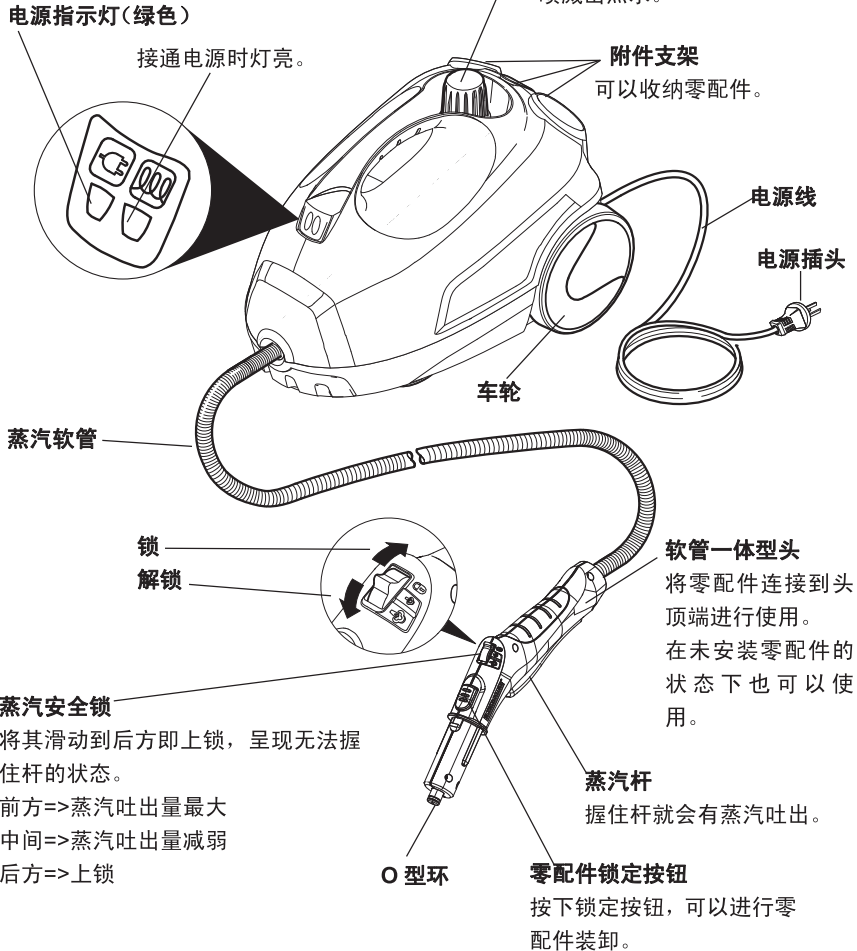

蒸汽安全锁

将其滑动到后方即上锁，呈现无法握住杆的状态。

前方=>蒸汽吐出货量最大

中间=>蒸汽吐出货量减弱

后方=>上锁

软管一体型头

将零配件连接到顶端进行使用。

在未安装零配件的状态下也可以使用。

蒸汽杆

握住杆就会有蒸汽吐出。

零配件锁定按钮

按下锁定按钮，可以进行零配件装卸。



注意

在附件接口未安装O型环时不要使用。
蒸汽泄漏有可能导致烧伤。



喷嘴头

顶端可以安装刷子（在未安装刷子的状态下也可以使用）。



刷子

安装在喷嘴头，使用时力度保持在不会损坏刷毛的程度。



地板喷嘴

装好清洁布，将污垢擦拭干净。

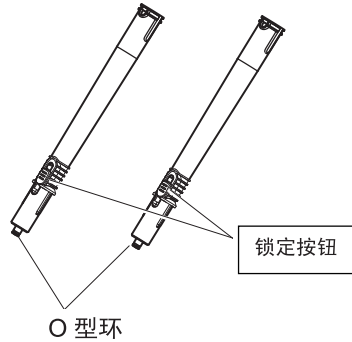

延长导管

将地板喷嘴安装好之后，请扫除地板，或者清扫手无法触及的地方。

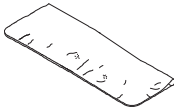

清洁布

安装在地板喷嘴上使用。

简单使用步骤

- 1 将车轮及脚轮安装到机身上，听到“咔嚓”响声即表示装好。

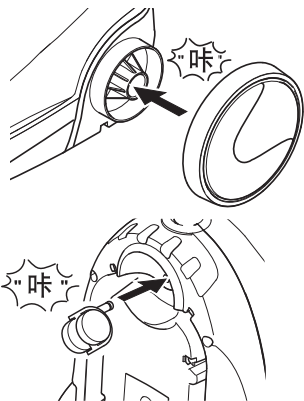

- 2 卸下安全阀，慢慢加水至最大1升处。

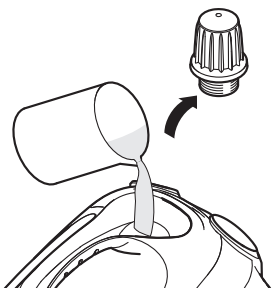

- 3 确认O型环上无异常之后，安装好安全阀

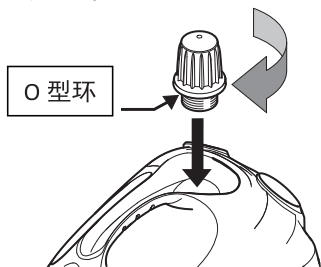

注意

如果O型环上有龟裂、断开等情况时，绝对不要使用。

- 4 插入电源插头，接通电源开关。

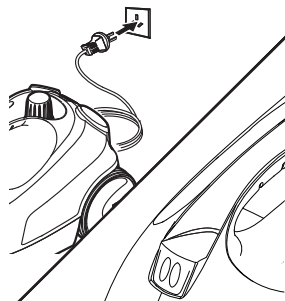

- 5 加热器指示灯（橘黄色）大约在8分钟后熄灭。
※即使加热器指示灯熄灭也不要断开电源。

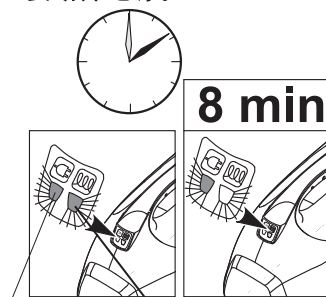

电源插头
(绿色)

加热器指示灯
(橘黄色)

- 6 根据用途连接附件，握紧蒸汽杆进行作业。

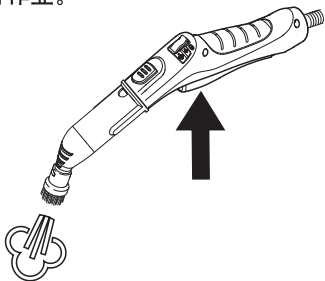

链接附件时，一定要在锁定蒸汽安全锁的状态下进行。

1. 安全注意事项

◎使用本产品之前一定要仔细阅读安全注意事项。

关于图示

在本使用说明书和产品标识中，为了对您及他人的危害及财产损失防患于未然，通过很多图画显示来说明注意事项。请在充分理解其内容的基础上阅读本文。



警告 这个标识表示，如果您忽略这个标识，进行错误操作，则“有可能导致死亡或受重伤的相关内容”。



注意 这个标识表示，如果您忽略这个标识，进行错误操作，则“有可能受到伤害或者发生物质损害的相关内容”。



这个符号表示“不能进行（禁止）”。



这个符号表示“务必一定要执行”。



注意 **自己要负责清洗**
一旦清洗对象物出现变色、变形、破损等现象，或者由于未正确操作而导致烧伤或受伤，本公司将不承担任何责任。



警告



不要对着人体使用蒸汽

否则可能造成烧伤。



不要让孩子碰触

有可能会造成受伤。



禁止改造

否则有可能造成火灾、触电、受伤。

请不要安装凯驰正品零件以外的，与机械性能和功能不符的零件来使用。



在清洗有可能被污染的地方时，一定要佩戴口罩等适当的防护用品

否则污染物质飞散，可能会给人体造成不良影响。



不要存放在烟火的旁边

否则机身可能会变形，并且有可能导致故障和火灾危险。



出现异常声音、异常气味、过热时要立即中止使用

感觉到机身有异常时请立即中止使用，并委托进行检查和修理。



不要用沾湿的手触摸电源插头

有可能导致触电的危险。



不要使机身、电源插头沾水

否则有可能导致触电及短路的危险。



下雨天时不要在屋外使用，不要让水直接沾湿机身

否则可能由于绝缘、老化等原因而导致触电及短路的危险。



维修工作只能由凯驰公司授权的维修中心进行

由于个人擅自修理而产生的受伤、事故、故障等相关问题，本公司将不承担任何责任。



不要在接通开关的状态下拔下电源插头

否则有可能导致触电的危险。



地板喷嘴的导管部分必须朝上使用

如果方向朝下将有可能导致导管部分脱落，蒸汽泄漏而造成烧伤的危险。



电器相关警告



电源插头要插紧

在连接电源插座时，如果出现松动、空隙现象，可能会导致产品、电源插头及室内线路过热，从而引起火灾的危险。



电源插头变形时请不要使用

电源插头变形，或者电源插头针弯曲时，可能会导致产品、电源插头及室内线路过热，从而引起火灾的危险。



交流 220 V 单相电源专用

在不同电压下运行时，有可能会引起火灾的危险。
请按照产品铭牌的额定电源使用本产品。



本产品为 1400 W 规格。

与其他的电子产品一样，不能共用插座。
不能使用洗脸化妆台的插座。



不要拉拽电源线

拉拽时请拿好顶部的插头。
如果电源线损伤，有可能会引起触电及短路，甚至引起火灾的危险。



延长电源线使用 15 安培规格，延长不超过 10 米

使用未达到规格的延长电源线时，可能会引起产品、延长电源线及室内线路过热，从而引起火灾的危险。
15 A 以上规格的电源线最长使用 10 米



拖线盘要完全伸展开来使用

如果在拖线盘的电源线卷着的状态下使用本产品，可能会导致拖线盘、产品及延长电源线、室内线路过热，甚至会引起火灾的危险。



请不要进行章鱼脚式布线

通过同一个插座使用多个电子产品（电脑、微波炉、烘干机等）时，可能会导致电源线、插座及室内线路过热，甚至可能会引起火灾的危险。



警告



安全阀在使用过程中不要碰触

使用过程中绝对不要把手放在安全阀上，不要探头往里看也不要进行拆卸。锅炉出现故障时，可能会从里面喷出蒸汽。



要在充分冷却之后再打开安全阀

安全阀要在机身冷却至人体肌肤温度以下之后再打开。如果在尚热的状态下打开，可能会喷溅出热水，导致烧伤的危险。



要确认安全阀的 O 型环

请在接通电源之前进行确认。
O 型环上有龟裂、开裂等情况时，千万不要使用。



每运行 500 小时要进行定期检查

例如：每 1 天合计使用 2 小时左右时，半年就需要付费进行一次维护保养检查。

如果不进行检查容易出现安全阀泄漏蒸汽，锅炉加热不良，过热，蒸汽喷出不良等各种故障，从而影响正常作业。并且，如果不进行检查，有可能会导致蒸汽喷出，造成烧伤。所以请您按时定期进行检查。



时在出现故障时安全阀仍在运行

在蒸汽清洁机上，作为安全装置在安全阀上安装有压力释放阀，这个装置是为了防止锅炉压力升高。

一旦出现故障时或者由于没有定期进行维护而导致锅炉内部沾上水垢，从而使锅炉内部的压力异常升高时，安全阀的压力释放阀将会被启动，使蒸汽向上方大量吹出。

千万不要在安全阀上进行作业，不要靠近，不要探头窥视。否则将有可能导致烧伤。



离开作业场所时要切断开关

如果不了解使用方法的人进行操作，可能会造成受伤。



要使用常温水

如果加入热水，机器将不能正常运行，并且可能导致烧伤。因此，为安全起见一定要使用常温水。



注意



要配置一个锁杆

装卸附件请在蒸汽杆锁定的状态下进行。

如果未进行锁定，一旦误触蒸汽杆，蒸汽将会喷出，从而造成烧伤。



千万不要使用水以外的液体

请不要使用溶剂（稀释剂等）、油（汽油、灯油等）、碱性离子水、酸性水等。

如果使用上述液体，将可能会损坏机身。只能使用自来水。



不要放入清洗剂和药品

如果放入清洗剂和药品，将有可能导致锅炉破损，药品烧坏，对健康产生不良影响。

只能使用自来水。



本机每使用 50 次就要进行一次锅炉清洗（去除水垢）

如果水垢（热水水垢）囤积，会造成故障，安全阀将会启动。

一定要用纯正的锅炉清洗剂（水垢去除剂）定期进行锅炉清洗（去除水垢）。



排水及补水都要在冷却后进行

一定要在机身冷却至人体肌肤温度以下之后再卸下安全阀，进行排水及补水。



不要在冷冻的场所保存

一旦冻结，锅炉将会出现故障。



不要随意拉伸或卷盘蒸汽软管

否则可能会造成蒸汽软管损伤。

2. 规格

| SC 1.040 | |
|-----------------|-----------------------|
| 电源 | 220 V 50 Hz |
| 加热器输出功率 | 1400 W |
| 蒸汽吐出压力 | 0.32 MPa (※1) |
| 安全阀运行压力 | 0.4 MPa (※1) |
| 锅炉加热温度 | 139℃ |
| 锅炉水箱容量 | 1 升 |
| 加热升温时间 (加热时间) | 大约 8 分钟 (※2) |
| 尺寸大小 (长×宽×高) | 380×254×260 mm |
| 质量 (仅机身) | 3 kg |
| 更换时间 | (※3) (※4) |
| 安全阀用 O 型环 | 200 小时 (大约使用 200 次) |
| 安全阀 | 500 小时 (大约使用 500 次) |
| 压力开关 (内部构成零件) | 500 小时 (大约使用 500 次) |
| 机身寿命 | 1000 小时 (大约使用 1000 次) |
| 额定使用时间 | 1 小时 (※5) |

※1 1 MPa = 102 kg f/cm²

※2 水温 20℃时的规格

※3 累计作业时间

※4 按照 1 次作业使用 1 小时得出的次数

※5 额定使用时间 = 电源开关接通时的合计时间

3. 关于锅炉清洗剂（水垢去除剂）※

※需另行购买

| | |
|------|--------------------|
| 名称 | 锅炉清洗剂（水垢去除剂） |
| 用途 | 用于蒸汽清洗机的锅炉清洗（去除水垢） |
| 成分 | 氨基酸、马来酸、L 酒石酸 |
| 液体性质 | 强酸性 |

使用注意事项



警告

- 不可吸入饮用：由于其对人体有害，所以请不要饮用或吸入
- 皮肤较软的人可能会被戳破，所以请使用保护手套
- 请放置在儿童触及不到的地方保管



注意

- 请不要在指定用途以外使用
- 请仔细阅读使用方法及蒸汽清洁机使用说明书之后再行使用
- 请避开湿度及冻结，在阴凉避光处保存

应急处理措施

- 如果不慎饮入，请进行漱口。并请立即接受医生诊断。
- 如果不慎进入眼睛，请用流动清水冲洗 15 分钟以上。如有症状，请接受医生诊断
- 如果不慎沾到皮肤上，请用大量水和肥皂进行冲洗。
- 如果不慎吸入药品，请立即呼吸新鲜空气，并适当休息。

保存方法

- 请避开湿度、直射阳光、高温及冻结环境进行保存。

包装

- 塑料：外盖、PVC
- 纸张：衬纸

- 锅炉清洗剂（水垢去除剂）为另售产品。
PM511 锅炉清洗剂（水垢去除剂）棒型（9 支装）
订购编号：6.290 - 239.0

4. 组装

1 请将车轮安装到机身上。

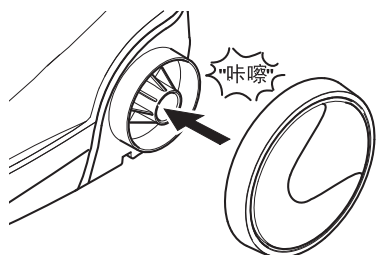

2 请将小脚轮安装到机身上。



5. 使用方法

1 注水



■应当使用常温水

如果加入热水，将不能正常运行，甚至有可能造成烧伤。

为了安全起见，一定要使用常温水

■千万不要使用除水以外的液体

请不要使用溶剂（稀释剂等）、油（汽油、灯油等）、碱性离子水、酸性水等。如果使用上述液体，将可能会损坏机身。只能使用自来水。

■要确认安全阀的 O 型环

请在每次供水时进行确认。

O 型环上有龟裂、开裂等情况时，千万不要使用。

①取下安全阀，慢慢补充水（30℃以下）至最大 1 升。

这时如果加水过量，蒸汽含水量将会过大，甚至喷出热水。

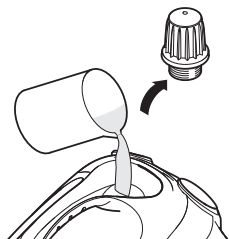

最低使用供水量：0.5 升

最大使用供水量：1 升

②请先确认安全阀的 O 型环没有异常，然后将安全阀安装好。卸下安全阀时，请返回安装部位的沟槽。

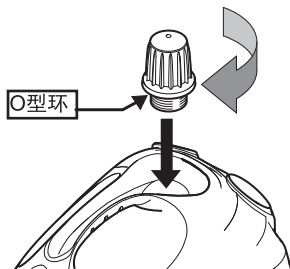

请用毛巾将注水口的水擦拭干净。

如果水滴残留在注水口，当开始加热时，就会形成蒸汽误认为是蒸汽泄漏。

●开始加热时，安全阀会空转而不能打开。

当机身冷却至人体肌肤温度以下时即可再次打开。

2 接通电源



请在接通电源之前，在锅炉内注入水。

- ① 将电源插头插入到插座中。

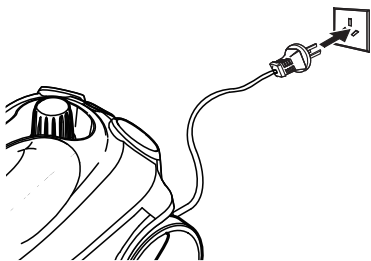

注意

本产品为 1400 W 规格。

■不能与其它电子产品共用同一个插座。

■不能使用洗脸化妆台上的插座。

- ② 请按下开关。

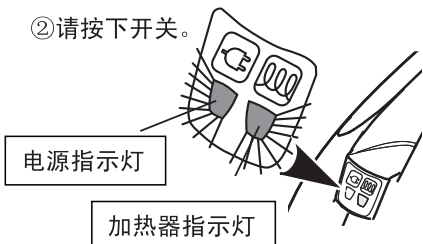

按下开关，电源指示灯（绿色）和加热器指示灯（橘黄色）灯亮。

加热器指示灯（橘黄色）熄灭之后（大约 6 分钟），即可以开始使用。

※加热时间因水温不同而有所差异。

※**即使加热器指示灯熄灭，也请不要断开开关。**

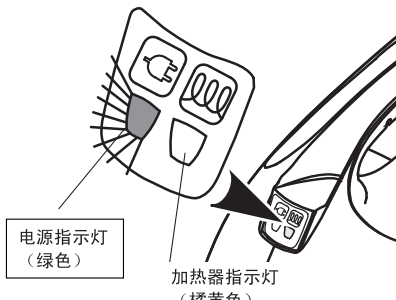

- 加热器指示灯会自动反复进行开↔关。

3 操作方法

- ① 将蒸气安全锁向前方滑动，进行解锁。

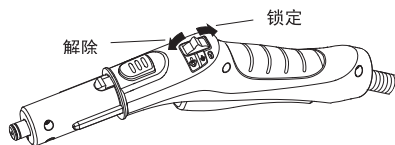

- ② 握住蒸汽杆，即可以喷出蒸汽。

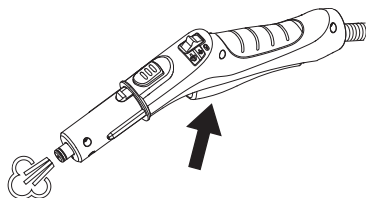

! 注意

■ 中断作业时（大约 1 分钟以上）

再次进行清洗作业之前，一定先确认软管内的热水朝着布的方向喷出，并且确认有蒸汽冒出之后再行清洗。

如果作业中断（大约 1 分钟以上），蒸汽软管内会有热水囤积，再次使用时可能会从喷嘴喷出。

■ 不要在机身倒置、竖放状态下使用 否则可能导致锅炉被损坏。

4 零部件的使用方法

! 注意

■ 零部件的连接口未安装 O 型环，或者 O 型环有损伤时，请不要使用 否则可能导致蒸汽泄漏，甚至造成烧伤。

■ 装卸零部件时，一定要锁定蒸汽杆

① 喷嘴头、延长导管、地板喷嘴的安装

<安装方法>

插入直到听到“咔嚓”声响即为安装好。不好安装时，在连接部分的O型环上沾点水即可顺利安装。

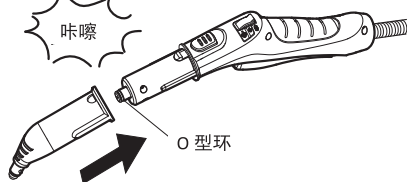

<拆卸方法>

一边按下附件锁定按钮一边将其拔出。

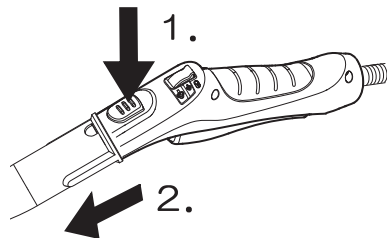

② 刷子的安装

<安装方法>

将喷嘴头顶部的卡扣和刷子的沟槽对准插入，按照顺时针旋转进行固定。

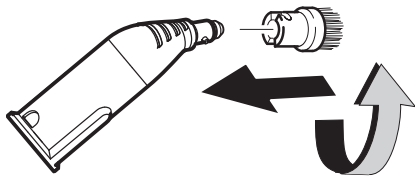

<拆卸方法>

按照逆时针方向旋转刷子，将其拔出。

! 注意

千万要注意防止烧伤。
有时候刷子会变得很热。

③清洁布的安装

<安装方法>

1. 在清洁布的上方放置地板喷嘴，然后将另一端折起。
2. 提起清洁布夹将其打开，然后进行固定。
3. 将清洁布折起的部分夹入清洁布夹中。
4. 将清洁布夹复原。

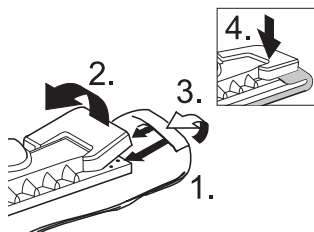

<拆卸方法>

提起清洁布夹将其打开，取出清洁布。



请注意千万不要将手指插入清洁布夹中

清洁布夹部分为了防止清洁布脱落，都非常锋利。

5 使用过程中蒸汽不易出来的情况

- 加热器指示灯（橘黄色）灯亮时

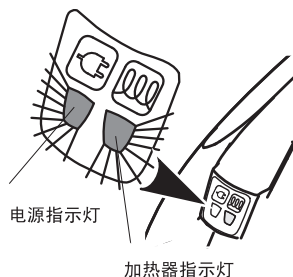

连续使用锅炉温度将会降低。

在电源接通的状态下中断作业1~2分钟，朝着布的方向等软管内出来热水之后，再重新开始使用。

- 锅炉内缺少水。

请在锅炉温度下降之后，再进行供水。



供水请在冷却(放置大约1小时以上)之后进行

拆卸安全阀，请在机身温度冷却至低于人体肌肤温度之后再行（放置大约1小时以上）。

如果在机身尚热的状态下拆卸安全阀，则由可能会喷出热水，造成烧伤。

<附件用途>

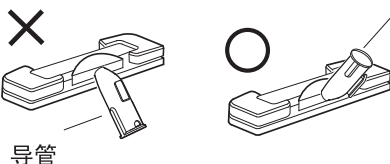
| 用途 | 附件 | 清洗要点 |
|---|-----------------------------|--|
| 用来部分清洗 污渍/地毯起毛 (去除家具上的痕迹) | 仅喷嘴头 | 在污渍和污垢的紧旁边放一块布, 倾斜(朝着布的方向)喷射蒸汽, 将污垢吹拂到布上。 |
| 用来清扫有凹凸的地方 窗框、窗栏上的污垢/瓷砖接缝中的霉菌 | 喷嘴头 + 刷子 | 如果在刷子上沾少许清洗剂, 效果将会更佳。洗净之后, 请将污垢和水分擦拭干净。 |
| 用来去除油污 厨房的油污/顶棚上的污垢/换气扇/机房 | 喷嘴头 + 刷子 + 毛巾 | 首先用毛巾擦拭污垢。注意不要用力过大。一边喷出蒸汽一边擦拭污垢使其浮起。将清洗剂沾到刷子上进行清洗, 效果更佳。将毛巾裹到刷子上使用, 不会损伤清洗对象物体。 |
| 用来大面积清洗 地板材料/树脂制地板/石材地板/地毯瓷砖 | 延长导管(2根) + 地板喷嘴 + 清洁布 | 将清洁布安装到地板喷嘴上, 通过蒸汽使污垢浮起, 再用清洁布将其擦拭干净。 |
| <div style="display: flex; align-items: center;"> <div style="margin-right: 20px;">  <p>注意</p> </div> <div>  <p style="text-align: center;">导管</p> </div> </div> <p>地板喷嘴的导管部分必须朝向上方进行使用。朝向下方向导管部分有可能会脱落, 导致蒸汽泄漏, 甚至造成烧伤。</p> | | <p><小贴士> 蒸汽持续喷出, 可能会导致地板过度湿润。<u>少量蒸汽即可进行充分清洁。因此请不要持续喷出蒸汽。</u></p> <p>(例) 持续握杆 3 秒钟左右, 蒸汽就会聚集到毛巾上。放开杆清扫 3 秒钟左右(重复进行这一步骤)。</p> |

| 用途 | 附件 | 清洗要点 |
|-------------------------|--------------------------|--|
| <p>用来清扫窗户和镜子</p> | <p>窗户用喷嘴※ ※需另行购买</p> | <p>使用窗户用喷嘴※。 ※另售 将窗户用喷嘴离开玻璃大约 10cm，使蒸汽均匀到达整个表面。 停止蒸汽之后，将窗户用喷嘴的橡胶座部分与玻璃接触密切，再将水分擦拭干净。 在寒冷季节，请进行预备加热（在离开 20cm 的状态下进行整体加热）。</p> |



注意

蒸汽的温度在喷射口大约为100℃。根据材质和耐热温度不同，有的时候不能使用。所以请预先在不太起眼的地方试一下。

6. 作业中断或结束时

1 作业中断时

请将蒸汽锁杆滑动到后方，进行锁定。

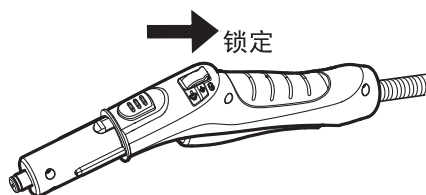

⚠ 注意

作业中断时（大约 1 分钟以上）再次进行清洗作业之前，一定先确认软管内的热水朝着布的方向喷出，并且确认有蒸汽冒出之后再行清洗。如果作业中断（大约 1 分钟以上），蒸汽软管内会有热水囤积，再次使用时可能会从喷嘴喷出。

作业中断时，可以将地板喷嘴插入机身后部的地板喷嘴挂钩中，竖挂在机身上。

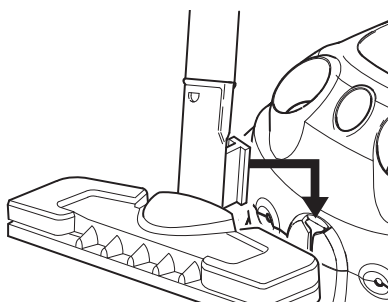

2 作业结束时

① 请将蒸汽锁杆滑动到后方，进行锁定。

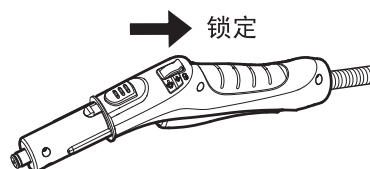

② 请按下开关，断开电源。

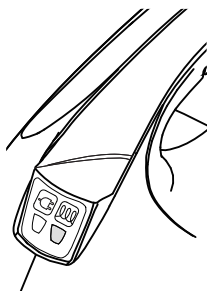

⚠ 断掉开关之后，请确认所有指示灯均已熄灭。

③ 请拿紧电源插头，将其从插座上拔出。

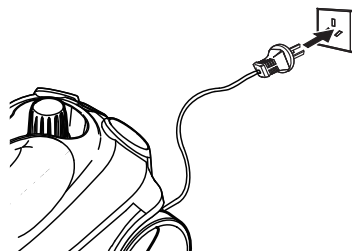

④ 请将所连接的附件拆卸下来

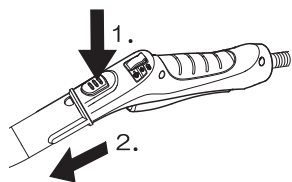

<拆卸方法>

一边按下附件锁按钮，一边将其拔出。

⑤ 请在机身冷却至低于人体肌肤温度之后，将锅炉上残留的水分去除。
锅炉冷却大概需要1~4个小时左右
(※根据残留水量而有所不同)。

排水方法

请取下安全阀。拿起机身慢慢倾斜机器，将锅炉内残留的水分去除干净。

※请注意不要使水洒溅出来

※千万注意不要被机身盖的一端碰伤。

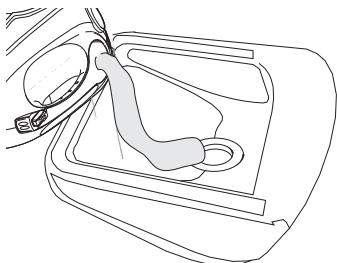

⚠ 注意

安全阀要在机身冷却至低于人体肌肤温度以下之后再取下。

如果在机身尚热的状态下拆下安全阀，则有可能喷出蒸汽，甚至造成烧伤。



锅炉内残留的水分，在每次使用之后要去除干净。

<安全阀未脱落时>

请握好蒸汽杆，在剩余压力释放之后，再旋转安全阀。

※作业刚刚结束之后，由于锅炉内是高温高压，所以安全阀会空旋转而无法打开。

※如果经过大约1~4个小时之后安全阀仍未脱落，请放置一天之后再将其取下。

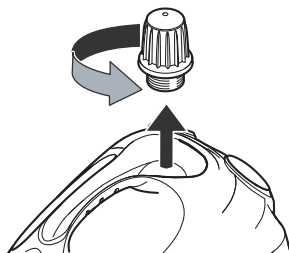

7. 保养方法



注意

- 一定要在机械冷却的状态下进行保养。
- 要在断掉开关，拔下电源插头的状态下进行。

1 机身保养

请将沾有温水或中性清洗剂的软布拧干之后，再进行擦拭。

使用过的外盖（刷子用）和清洁布（地板喷嘴用），请用中性清洗剂清洗，并进行干燥处理。

2 锅炉洗涤（每使用10次）

为防止粘附水垢（热水水垢），请清洗锅炉。

洗涤标准：每使用10次

重复使用会导致锅炉内部附着水垢（热水水垢），造成温度难以上升。并且，水垢附着会造成出现故障。请通过定期保养来防止水垢附着，安全使用本产品。

洗涤方法

- ①请先断开开关，将电源插头从插座上拔下，使机身冷却至低于人体肌肤温度。
- ②卸下安全阀，将锅炉内残留的水分全部去除。
- ③在锅炉内注入水，充分摇晃机身，然后将水去除。

请重复3次进行这一操作。

如果洗涤不充分，有可能会引发故障。

※请注意不要使水洒溅出来

※千万注意不要被机身盖的一端碰伤。

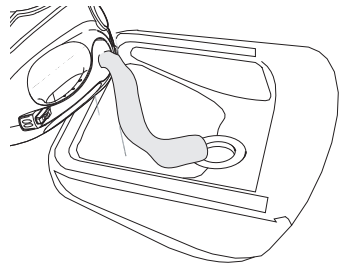

3 锅炉清洗剂（水垢去除剂）的使用（每使用50次）

每使用50次，请用锅炉清洗剂（水垢去除剂）将锅炉内的水垢（热水水垢）去除干净。请使用凯驰正品锅炉清洗剂（水垢去除剂）。

RM511锅炉清洗剂（水垢去除剂）

订购编号：6.290 239.0

■安全阀不能进行水垢去除。

■如果使用蒸馏水，则不会附着水垢。

【锅炉清洗剂（水垢去除剂）的使用方法】

- ①请冲洗锅炉内部。
- ②请准备1.5支锅炉清洗剂（水垢去除剂）（棒型清洗剂比较方便弯折）。
※剩余的锅炉清洗剂（水垢去除剂）可以留作下次使用。请将其放入塑料袋中，在干燥阴凉处进行保存。
- ③容器中准备1升的温水，加入棒型清洗剂，待其溶化之后，再将其注入锅炉中。
- ④请在卸下安全阀的状态下，大约放置8分钟。
- ⑤放置8分钟之后将锅炉内的水去除，再用清水冲洗3次以上。
如果冲洗不够充分，则有可能造成故障。
※请注意不要使水洒溅出来
※千万注意不要被机身盖的一端碰伤。
- ⑥请将安全阀关闭。
- ⑦请在室内保存。

4 安全阀和 O 型环更换

请确认安全阀的 O 型环上没有异常。卸下 O 型环时，请返回安装部位的沟槽。



安全阀

（订购编号：4.590-105.0）

每工作大约 500 小时进行更换

（每工作大约 500 次）

O 型环

（订购编号：6.363-468.0 直径 D=28mm）

（订购编号：6.363-279.0 直径 D=32mm）

每工作大约 200 小时进行更换

（每工作大约 200 次）



注意

如果安全阀、O 型环被损坏，则有可能导致蒸汽泄漏。即使在规定时间内以后出现有损伤情况，也要及时进行更换。

■订购

请您联系咨询经销商或者凯驰客户服务中心。

5 关于附件连接口的 O 型环

如果附件（软管一体型头/喷嘴头/延长导管）连接口的 O 型环没有安装，或者所安装的 O 型环有损伤，请装配新的 O 型环。

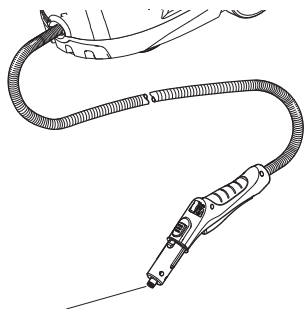

（订购编号：6.362-922.0）

安装实例：软管一体型头

■ 订购

请您联系咨询经销商或者凯驰客户服务中心。

※订购编号有时会有所变更，恕不另行通知。

6 关于定期检查



工作500小时后进行检查

每工作大约500小时※（大约工作500次），请付费进行一次检查。

※工作时间指的是保温状态下的累计时间。

例如：如果每天使用2小时左右时，半年就需要付费进行一次检查（更换安全阀、压力开关等）。

如果不进行检查就会出现从安全阀中喷出蒸汽，锅炉加热不良，过热，蒸汽喷出不良等各种故障，从而不能进行安全作业。并且，如果不进行检查，有可能会导致蒸汽喷出，造成烧伤。

■ 委托

请您联系咨询经销商或者凯驰服务热线 400-880-1060。



工作 1000 小时后进行检查

本机器的耐用时间（锅炉寿命）大约为 1000 小时※（大约工作 1000 次）。

※工作时间指的是保温状态下的累计时间。

为安全使用本产品，当作业时间累计超过 1000 小时以后，请委托凯驰售后服务工程师进行检查。

■ 委托

请您联系咨询凯驰服务热线 400-880-1060。

8. 保存方法

请将附件收纳到附件支架上进行保存。

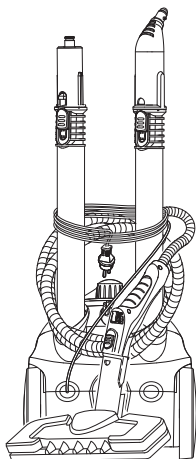

注意

- 在保存之前一定要先进行保养
- 请在将水箱中的水去除干净的状态下，再进行保存
- 请在将安全阀关闭的状态下进行保存
- 请在室内不会粘附灰尘、不会出现冻结的地方保存
如果出现冻结，请先进行自然解冻。
- 请不要在机身倒置、竖放的状态下保存
否则可能会导致锅炉损坏。

9. 常见故障排除

当疑似出现故障时，请您确认以下事项。

如果确认之后仍不能解决问题，请您联系咨询凯驰客户服务中心（第 32 页）。

| 故障内容 | 原因 | 对策 |
|--------------------------|-----------------|--------------------------------------|
| 蒸汽不出来 | 电源插头脱落 | 将电源插头插入到插座中 |
| | 开关没有接通 | 按下开关，确认加热器指示灯（橘黄色）灯亮 |
| | 水量不足 | 等待机身冷却至低于人体肌肤温度之后，再进行供水 |
| | 使用的是比较细的延长电源线 | 使用 15 A 规格的电源线（最长 10 m） |
| 蒸汽减弱 | 由于连续使用而导致锅炉温度降低 | 中断作业 1~2 分钟，等待至加热器指示灯（橘黄色）熄灭 |
| 等待蒸汽出来时间过长 | 锅炉内有水垢（热水水垢）结块 | 进行锅炉清洗（去除水垢）或者委托相关人员进行维护 |
| 安全阀空转拆不下来 | 机身没有充分冷却 | 将机身冷却 1~4 个小时左右，如果仍然不能取下，请放置一天之后再行拆卸 |
| 在机身冷却状态下，安全阀仍不能脱落。无法向左旋转 | 锅炉内残留有气压 | 握紧蒸汽杆，降低锅炉内的残留气压 |
| | 安全阀关闭太紧 | 用力向左旋转 |





10. 选购附件及维修配件

※由于规格变更，有时候产品形状与图可能出现不一致的情况。



※订购编号可能会有变更，恕不另行通知。

选购附件请到授权经销商处购买

| | |
|--|---|
| <p>地板刷 订购编号：2.884 - 278.0</p>  <p>地毯和瓷砖等地面清扫，要安上清洁布（另售）再进行扫除。</p> | <p>手持刷 订购编号：2.884 - 280.0</p>  <p>墙壁和沙发的背面等墙面清扫，要加盖（另售）进行清扫。</p> |
| <p>迷你清洁布（厨房用） 订购编号：2.863 - 172.0</p>  <p>软地板用清洁布 2 片，不锈钢产品用清洁布 1 片，手持刷用清洁布 1 片</p> | <p>迷你清洁布（浴室用） 订购编号：2.863 - 171.0</p>  <p>地板用清洁布 2 片，精细清洁用清洁布 1 片，手持刷用清洁布（含研磨材料）1 片</p> |
| <p>清洁布套组 订购编号：6.960 - 019.0</p>  <p>清洁布 2 片，套盖 3 片</p> | <p>窗户用喷嘴 订购编号：4.130 - 115.0</p>  <p>将蒸汽吹到玻璃上，用上面附带的刮片（橡胶座）将污垢擦拭干净。</p> |
| <p>刷子 3 个一组（红色 2 个，黑色 1 个） 订购编号：2.863 - 077.0</p>  <p>可以在浴室、厨房、厕所等地方按颜色分开来使用。</p> | <p>刷子（黄铜制）3 个一组 订购编号：2.863 - 075.0</p>  <p>刷子毛部分是由黄铜制成，能够清除顽固污渍。</p> |

| | |
|---|---|
| <p>蒸汽涡轮刷 订购编号：2.863 - 159.0</p>  <p>点刷顶部会有小幅振动，所以不需要擦拭污垢。与普通刷子相比较，清洗时间可以减少50%。</p> | <p>壁纸剥离器 订购编号：2.863 - 062.0</p>  <p>通过蒸汽使浆糊溶化，这样就比较容易剥离壁纸。</p> |
| <p>喷嘴套组 订购编号：2.884 - 282.0</p>  <p>可以将蒸汽集中喷出的点式喷嘴（红色），以及在手难以够到的地方进行清扫时用来延长喷嘴的延长喷嘴（黑色）套组。</p> | <p>RM 511 锅炉清洗剂（水垢去除剂）棒型（9支入） 订购编号：6.295 - 206.0</p>  <p>将锅炉内部附着的热热水水垢去除。 ※使用标准：每50次使用1次</p> |

— 维修配件 —

| | |
|--|---|
| <p>地板喷嘴 订购编号：2.885 - 142.0</p>  <p>与以前的产品相比，污垢去除率提高了35%。</p> | <p>延长导管 订购编号：4.127 - 024.0</p>  <p>1 根。长度为 50 cm。使用地板刷（另售）时，用比较轻松的姿势即可完成扫除。</p> |
|--|---|

11. 关于售后服务及保修

1. 凯驰设备维修服务报告单附在第 34 页，请您妥善保管。
2. 请您仔细阅读保修内容及保修规定。
3. 关于保修期满后的产品维修问题，请您联系咨询经销商或者凯驰中国管理中心售后服务部。

产品故障及报修

凯驰客户服务中心

400-880-1060

受理日期：星期一~星期五（节假日及本公司休息日除外）

受理时间：上午 9 点 15 分~12 点，下午 1 点~5 点 15 分

保修说明

一旦您购买的凯驰产品出现问题，我们将根据本保修规定进行补偿。根据本保修说明将不限制客户对于发行保修说明的人（保修责任人）以及其他厂家在法律上的权利。

■ 保修内容

构成您所购买产品的正品零件，如果在材料或者生产方面出现问题，凯驰服务中心将免费为您维修（这里的免费维修称为保修）。

产品保修通过更换零件或者维修来进行。

另外，拆卸下来的故障件将为本公司所有。

接受保修期限为从购买新产品之日起 12 个月之内，以发票之开票日期为准。

■ 不能保修的事项

● 维修时的运输费用由客户自行承担

● 如果判定是因为如下所示原因造成故障，恕不在保修范围之内。

- 违反使用说明书的规定进行使用
- 维护保养不善或者维护保养方式错误
- 超出本公司指定规格界限进行使用
（使用超出规定长度的延长电源线使得电压降低，以及在相关业务中明显超出标准使用时间且连续使用）
- 未经本公司允许而进行改造
- 使用非正规零件及指定润滑油类以外的产品
- 由于使用人员不注意造成故障（冻结、锅炉内混入异物、掉落引发故障等）

- 作为商业使用时

● 如下所示内容不在保修范围内。

- 由于长期使用老化而出现的问题
塑料杆等的自然褪色，电源线及软管的龟裂，O 型环的老化，部件材料老化造成的性能降低等
- 使用时对质量、功能方面没有影响的感官现象（声音、振动等）
- 台风、水灾、雪灾等天灾问题
- 药品、盐害等引起的问题

- 水质等引起的堵塞及老化问题
- 如下所示内容的费用恕不承担。
 - 损耗品（油脂、喷嘴、安全阀、O型环、填充物、阀门、软管、刷子、拍子、清洁布、以及类似损耗品）
 - 在凯驰指定售后服务中心或特约服务点以外的维修
 - 检查、清扫、调试以及定期检查和维修
 - 不符合本保修卡所列条件的付费维修等
 - 由于未能使用本机而造成的不便及损失等（停业损失、商业损失等）
 - 清洗对象物发生损伤、破损、变色等问题时
 - 由于没有正确操作而受伤时
- 不提供上门维修。
 - 产品维修请委托购买产品的经销商进行处理。

■ 保修的适用

本保修仅适用于在中国国内使用的本公司产品。

如果带到海外使用，从带出去那一刻起保修承诺立即失效。

■ 保修的受理方式

要受理保修时，请您填写下列维修服务报告单上的各项内容，附上购买产品时的发票，然后再申请保修。

产品序列号在产品内侧或者后部贴的银色标签上。

■ 保修的申请方法

附上您购买产品时拿到的发票，到您购买产品时的经销店进行报修。

如果您还有其他不清楚的地方，请您联系凯驰服务热线：

400-880-1060。

客户填写的维修服务报告单中的内容，可能会在保修期内的服务活动及之后的检查工作中用到，敬请知悉。



凯驰设备维修服务报告单

NO: _____

| | | | | | | |
|-------------------------------|--------------------------|---------------------|--------|-------|--------|----|
| 基本信息 | 经销商名称 | | | | 机器型号 | |
| | 客户公司名称 | | | | 机器订货号 | |
| | 客户姓名 | | | | 机器系列号 | |
| | 客户联系电话 | | | | 购机日期 | |
| | 客户地址 | | | | 机器报修日期 | |
| | 实际维修时间 | | | | 机器修复时间 | |
| 应用信息 | 机器使用情况 | | | | | |
| | 客户故障描述 | | | | | |
| 维修信息 | 工程师故障判断及处理措施 | | | | | |
| | | 是否已经修复： 是 () 否 () | | | | |
| | 要索赔的零配件清单 | 配件名称 | 订货号 | 数量 | 维修或更换 | 费用 |
| | | | | | | |
| | | | | | | |
| | | | | | | |
| | | | | | | |
| | | | | | | |
| | | | | | | |
| | | | | | | |
| 服务质量评价 | 非常好 () | 好 () | 一般 () | 差 () | | |
| 用户意见及建议 | 工程师签名: _____ 客户签名: _____ | | | | | |
| 服务费用 | 故障诊断费 | 维修工时费 | 差旅费 | 配件费 | 补贴费 | |
| | | | | | | |
| 凯驰 (上海)公司 保修确认 | | | | | | |

凯驰 (上海) 清洁系统有限公司/售后服务部



德国凯驰 服务中国

服务热线：4008-801-060

凯驰（上海）清洁系统有限公司
上海浦东金海路1000号20栋东区

邮编：201206

电子邮箱：service@karcher.cn

公司网址：www.karcher.cn