



KÄRCHER®

ケルヒャー家庭用高圧洗浄機

K 2.400

取扱説明書

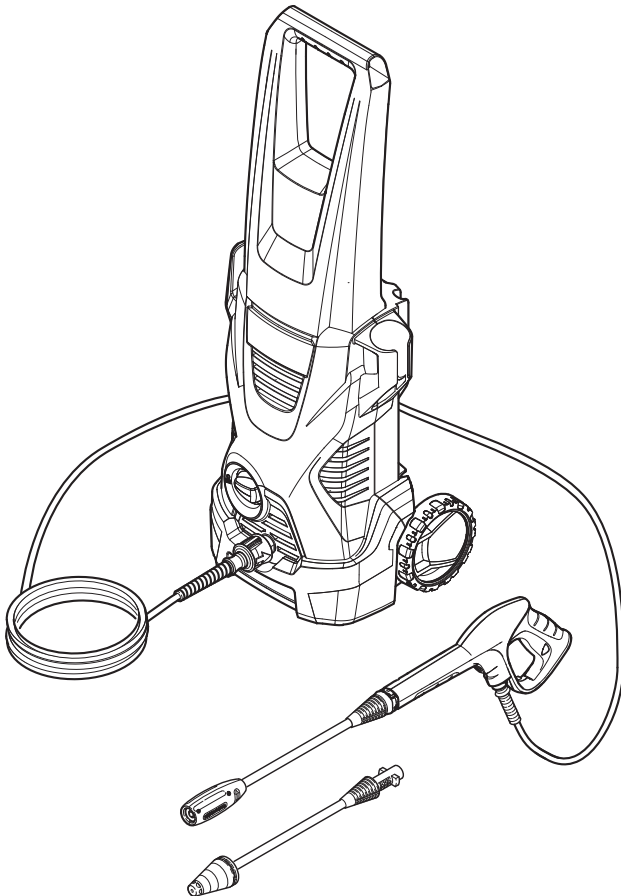

はじめにお読みください

ご使用時の注意点

高圧洗浄機とは？

組み立て方

使い方

故障かな?と思ったら

補修部品

オプションアクセサリ

アフターサービス・保証

K 2.400 / 2013.03

5.966-175.0

はじめにお読みください

「仕様一覧」

■この度は、ケルヒャー家庭用高圧洗浄機をお買い上げいただき誠にありがとうございました。

ご使用前に取扱説明書をよくお読みいただき、正しく安全にご使用ください。

お読みになられた後は、本書をすぐに取り出せる場所に保管してください。

※この製品は業務用ではございません。

※この製品は組み立てが必要です。別途ドライバーをご用意ください。

※この製品はテスト後出荷されているため、水分が多少残っている場合がございますが、製品の性能に問題はございません。

K 2.400 仕様一覧

電源	AC100V 50 / 60Hz 共用
消費電力	1,250 W
常用吐出圧力	7 MPa ※1
最大許容圧力	9 MPa ※1
常用吐出水量	310 ㍓ / 時間
最大吐出水量	360 ㍓ / 時間
給水温度	MAX 40℃
給水ホース内径	15 mm ※2
長さ × 幅 × 高さ (mm)	280×242×783
本体質量	5.1 kg
洗浄剤吸引量	0.25 ㍓ / 分
定格使用時間	最大1時間
防水性能	IPX5



この製品は二重絶縁です。

※1：1MPa=10.2kgf/cm²

※2：耐圧タイプ

- 仕様・外観は、開発・改良により予告なく変更する場合があります。
- ポンプから1分間当たり10滴程度の水もれがある場合がありますが、異常ではありません。
- ポンプからオイルがにじむ場合がありますが、異常ではありません。
- 定格使用時間（1時間）以上使用しないでください。
1時間使用後は必ず電源を切り、1時間作業を中断し機械を休ませてください。
- 本機には圧力スイッチが内蔵されているため、トリガーガンを放すとモーターが停止します。
長時間放置した場合、自然減圧が生じ、何もしない状態で再起動する場合がありますが、異常ではありません。
- 5分以上停止させる場合はスイッチを切り、トリガーガンを握り、ポンプ内の圧力を抜いてください。また、トリガーガンの安全ボタンを操作し、レバーをロックしてください。

はじめにお読みください…製品仕様

- ・仕様一覧
- ・各部の名称と機能
- ・組み立て前の部品一覧

ご使用時の注意点…正しくご使用頂くために

- ・注意点と絵の表示について
- ・ご使用時の警告
- ・電気に関する警告
- ・ご使用時の注意点

高圧洗浄機とは?…説明と各種洗浄方法

- ・高圧洗浄機のご説明
- ・洗浄方法と注意点

組み立て方…本体の組み立てから水道接続

- ・本体・トリガーガン・高圧ホースと水道ホース
- ・水道ホースの接続方法

使い方…スイッチを入れてから保管まで

- ・電源と水圧調整
- ・洗浄が終わったら
- ・ノズルの選択と取り付け
- ・フィルターの清掃
- ・洗浄剤を使用する
- ・ため水を使用する場合

故障かな?と思ったら…状況に応じての対処法

- ・各種原因と対処方法について

補修部品…標準部品のご案内

- ・補修部品一覧

オプションアクセサリ…別売りのアクセサリ

- ・オプションアクセサリ一覧

アフターサービス・保証…お問合わせ先・保証内容

- ・保証書

はじめにお読みください

各部の名称と機能

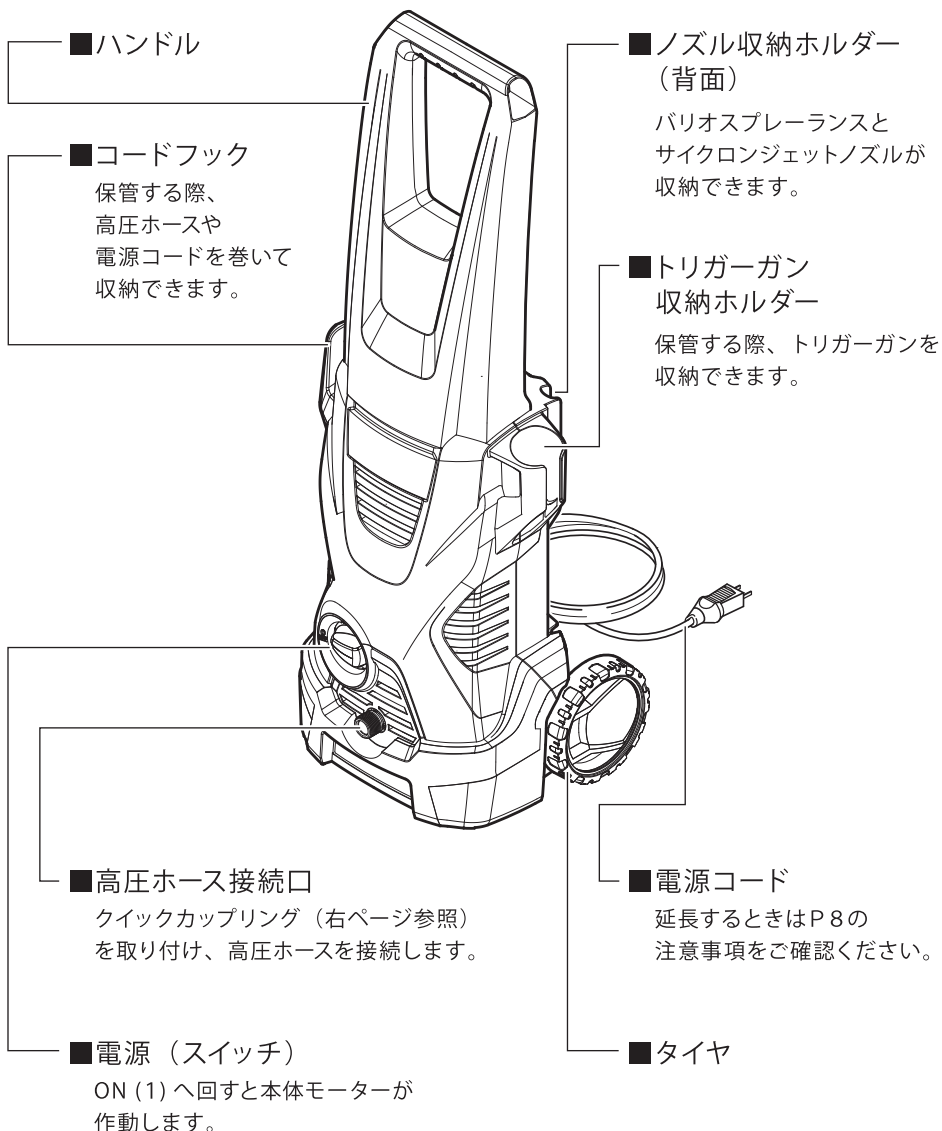

※高圧ホースと本体の接続がきつい場合は、接続口に水または洗剤を少し塗ると差し込みやすくなります。

【背面】

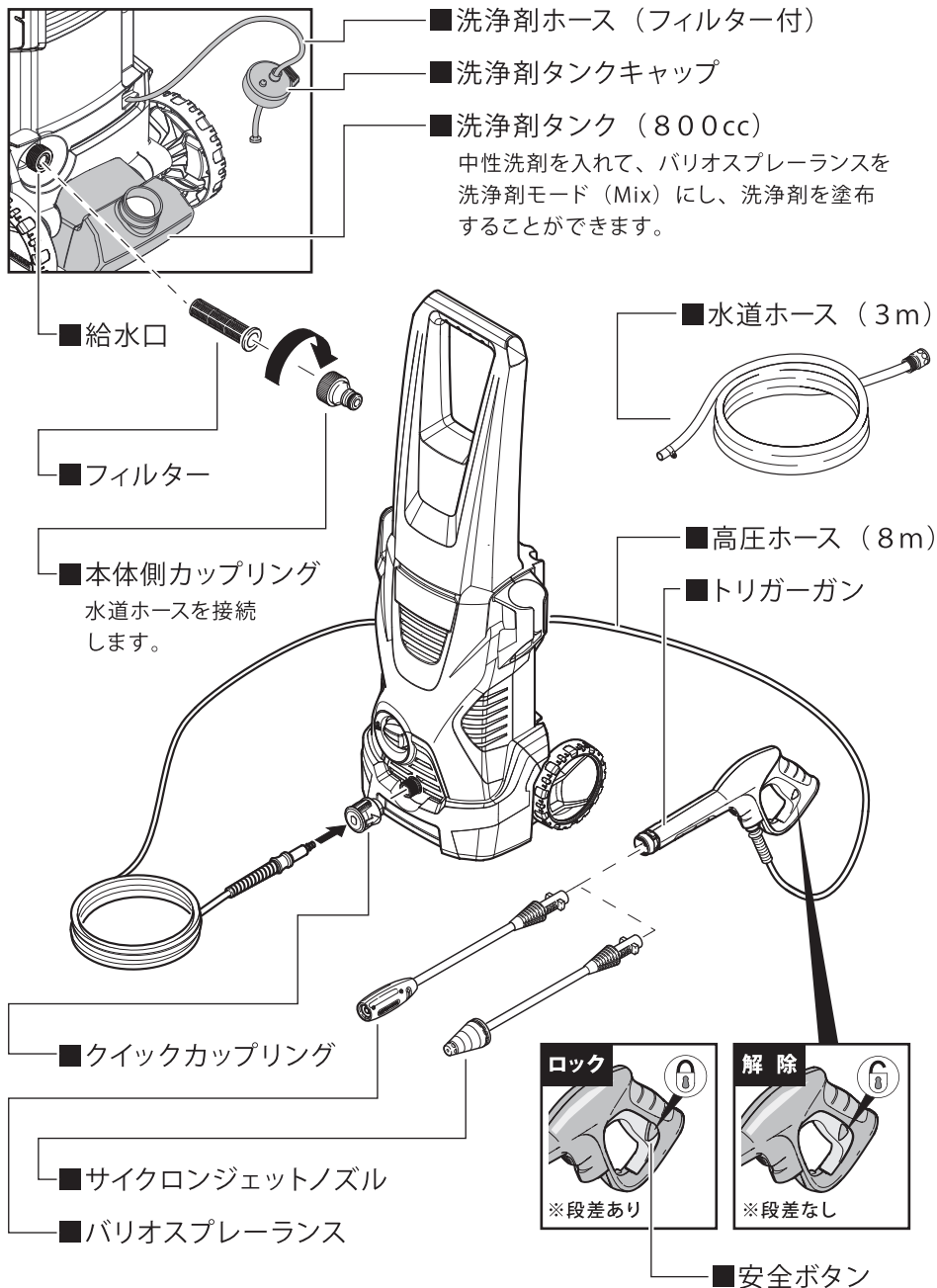





はじめにお読みください

はじめにお読みください

組み立て前の部品一覧

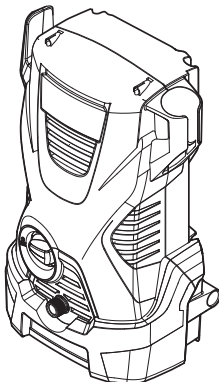
※本機をご使用いただく前に、全ての付属品がそろっていることをご確認ください。

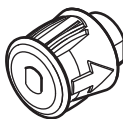
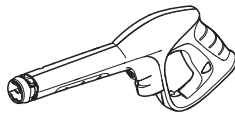
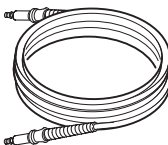
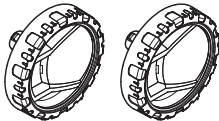
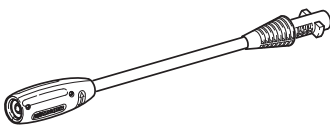
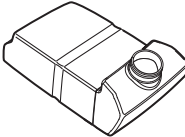
※仕様変更により製品の形状と図が一致しない場合があります。

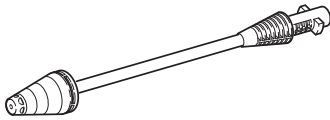
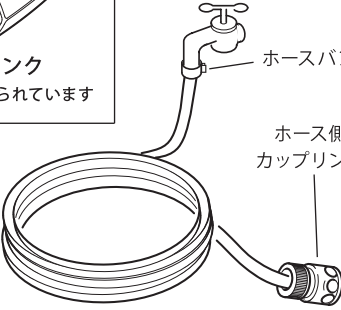
 <p>本体</p>	 <p>ハンドル 1個</p>	 <p>クイックカップリング 1個</p>
 <p>トリガーガン 1個</p>	 <p>高圧ホース (8m) 1本</p>	 <p>タイヤ 2個</p>
 <p>バリオスプレーランス 1本</p>	 <p>洗剤タンク *本体に取り付けられています</p>	 <p>ホースバンド</p>
 <p>サイクロンジェットノズル 1本</p>	 <p>水道ホース 一式</p> <p>ホース側 カップリング</p>	

ご使用時の注意点

◎ご使用の前に必ずお読みください。

絵表示について

この取扱説明書と製品への表示は、あなたや他の人々への危害や財産への損害を未然に防止するために、いろいろな絵表示をしています。内容をよく理解してから本文をお読みください。



警告

この表示を無視して、誤った取扱いをすると、「死亡または重傷を負う可能性が想定されている内容」を示しています。



注意

この表示を無視して、誤った取扱いをすると、「傷害を負う可能性または物的損害が発生する可能性が想定されている内容」を示しています。



の記号は「してはいけないこと(禁止)」を示しています。



の記号は「必ず実行してほしいこと」を示しています。



ご使用時の警告

使用してはいけないもの

火災・爆発・疾患・ケガの原因となります。



火気のあるものを洗淨しないこと
高温の粉塵・塊に水をかけないこと
通電状態の電気製品を洗淨しないこと
人体や動植物に向けて使用しないこと

正しく使用すること

火災・爆発・疾患・ケガの原因となります。



危険物のある場所で使用しないこと
引火性ガスの発生する場所で使用しないこと
危険物を自吸しないこと
危険物を洗淨剤の代わりに使用しないこと
高温・多湿の場所で使用しないこと
子供などの操作に不慣れな人に使用させないこと



汚染された可能性のある場所を洗淨する場合はマスクなどの適切な防護服を身に着けること

ご使用時の注意点

異常・故障時は直ちに使用を中止すること

発熱・発火・感電・ケガの原因となります。



改造禁止
純正部品以外使用禁止
機械の性能や機能に適合しない部品を使用しないでください。



以下のような場合は直ちに使用を中止してください

- 本体が割れたり、ひびが入っている場合
- 電源コードを触ると動いたり停止したりする場合
- 煙が出た場合
- 異臭がした場合
- 本体が異常に熱い場合
- 異常振動が生じた場合

修理はケルヒャー ジャパン本社修理センターに依頼すること

- 修理部品は一切供給しておりません。万一個人で修理を行って発生した不具合・事故に関しては一切責任を負いません。

⚠ 電気に関する警告

電源プラグやコードは正しく使用すること

火災・感電・ショートの原因となります。



電源プラグやコードを傷つけたり、加工したりしないこと
電源プラグやコードを無理に曲げたり、引っ張ったり、潰したりしないこと
電源プラグやコードが変形している場合は使用しないこと
ゆるみやガタつきのあるコンセントは使用しないこと
ぬれた手で電源プラグの抜き差しはしないこと
電源プラグに水をかけないこと
本体に水をかけないこと



交流100V 定格15Aのコンセントを単独で使用する
電源コードは完全に伸ばして使用すること
電源プラグは根元まで確実に差し込むこと
電源プラグのホコリなどを定期的に取り除くこと
電源プラグを抜く時はコードを引っ張らず電源プラグ本体を持って抜くこと
延長コードは定格15Aの規格品を使用すること
延長コードは最長10mで使用すること
ドラム型延長コードを使用する場合は全て引き出して使用すること

電源

⚠ 注意

機械に不具合が生じますので、延長コードは、**15アンペア仕様の規格品**を使用し、10m以上延長しないこと。コードリールは、**コードを完全に伸ばした状態で10mまでのもの**を使用すること。

※コードリールが発熱する恐れがあります。

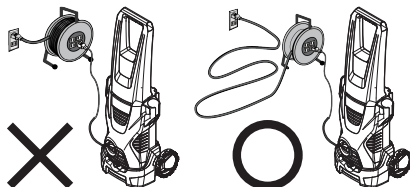



ご使用時の注意

正しく使用すること

本体の変形・洗浄面の損傷・ショート・水もれや、思わぬ事故・ケガの原因となります。



定格使用時間(1時間)以上使用しないこと
体調がすぐれない場合は作業を行わないこと
本体の吸・排気口をふさがないこと
本体をシートなどで覆った状態で使用しないこと
本体を倒して使用しないこと
本体に乗らないこと
本体を高い場所に置いて使用しないこと
本体に過度の衝撃を加えないこと
スイッチを切らずに洗浄場所を離れないこと
テレビなどの受信装置のそばで使用しないこと
40度以上の水を供給しないこと
酸性洗浄剤・アルカリ性洗浄剤・農薬・消毒液などは使用しないこと
火気に近づけないこと

ノズル

停止して同じ部分を洗浄しないこと
地面に置かないこと(ノズル詰まりの原因になります。)
他機種のノズルを使用しないこと(オプションアクセサリを除く)
タイヤやタイヤバルブを洗浄する場合は30cm以上の距離を保つこと
車の塗装面を洗浄する場合は20cm以上の距離を保つこと

サイクロンジェットノズル

車両の塗装面・タイヤ・無垢の木材表面などへ使用しないこと
(洗浄効果が高いため、洗浄対象物が破損する場合があります。)
回転がスムーズでない場合は使用を中止すること
外壁などを洗浄する際はメガネなどの着用をおすすめします。

屋内で使用する場合の注意点

水漏れや破損の原因となります。



高圧洗浄機は水を使用します。水が漏れても大丈夫な環境でご使用下さい。
例えば、排水設備のあるベランダやテラスなど。
高圧ホースを屋内で使用するときは、無理にひっぱったりしないで下さい。
壁紙や床が傷つく事があります。
水道栓がない時は別売のサクシジョンホースセット、フィルターをご購入頂き、
ため水をご使用下さい。

ご使用時の注意点



注意

洗浄は自己責任で行うこと

万一洗浄対象物に損傷、破損、変色などが生じた場合、もしくは正しく操作をせずにケガを負った場合、当社では一切の責任を負いません。



ご使用時の注意

正しく使用すること

本体の変形・洗浄面の損傷・ショート・水もれや、思わぬ事故・ケガの原因となります。



周囲の安全に気を配って使用すること
しっかりとトリガーガンをもって操作すること
使用中に不快感を感じた場合は使用を中止すること
使用時間以外は電源プラグを抜くこと
5分以上停止させる場合はスイッチを切ること
純正アクセサリーを使用すること
洗浄前に事前にテスト洗浄を行うこと
洗浄剤を誤って飲み込んだ場合は速やかに専門医の診察を受けること
洗浄対象物に適した距離で洗浄を行うこと
水道から赤水・さび・砂が出る場合は別売りのフィルターを使用すること
自家水道で井戸水などを使用する場合は別売りのフィルターを使用すること
ため水を吸い上げて使用する場合は別売りのサクシジョンホースセットとフィルターを使用すること
作業を中断・終了する際は必ずトリガーガンの安全ボタンをロックすること
アクセサリーの交換時はトリガーガンの安全ボタンをロックすること
凍結しない室内に保管すること

高圧ホースの取扱いは注意すること

本体の損傷・水もれの原因となります。



高圧ホースを折らないこと
高圧ホースを無理に引っ張らないこと
高圧ホースに異常（深い傷や折れ曲がりなど）がある場合は使用しないこと



作業を行う前に高圧ホースをまっすぐに伸ばして使用すること
純正高圧ホースを使用すること
高圧ホースと本体を接続する際はホースをまっすぐ奥まで差し込むこと
摩擦の強い床面で使用する場合は高圧ホースをゆっくり動かすこと
コンクリートの打ち放しや砂利・碎石を敷き詰めた路面（デコボコの床面）で使用する場合は高圧ホースをゆっくり動かすこと
ブロック・レンガ・塀の角で高圧ホースを傷つけないよう注意すること
本体または高圧ホースが異常に振動していると感じた場合は使用を中止し点検を依頼すること



注意

機械の凍結に注意すること

機械が凍結すると、破損する恐れがあります。凍結の恐れがある場合は、下記注意事項を参照してください。

長期または冬季間の保管時の注意事項

本体の損傷の原因となります。

凍結しない室内に保管してください。

手順に従ってポンプの残水を抜いてから保管してください。

排水が不完全な場合、ポンプが凍結します。

万一凍結した場合は、スイッチを入れずに修理をご依頼ください。

凍結した状態でスイッチを入れるとモーター、ポンプが壊れます。

ホコリがかからない場所に保管してください。

ポンプ内部にゴミ（細かいホコリ、粉塵など）が入ると圧力が上がらなくなります。

以下の手順でポンプの残水を抜き保管してください。

- ①本体のスイッチを切って水道栓を開けてください。
- ②水道ホースを本体から取り外してください。
- ③トリガーガンからノズルを取り外してください。
- ④トリガーガンのレバーを握り、ポンプの残留圧力を抜いてください。
- ⑤スイッチを入れ、トリガーガンのレバーを再度握り（約10秒間）、ポンプの残水を抜いてください。
- ⑥スイッチを切り、電源プラグを抜いてください。
- ⑦本体から高圧ホースを取り外してください。
- ⑧本体吸水口内部からフィルターを引き抜き、本体を傾けて吸水口から中の残水を抜いてください。排水後、フィルターを吸水口に戻します。
- ⑨トリガーガンから高圧ホースを取り外してください。
- ⑩高圧ホースの中の水を排出しながら巻き取ってください。
- ⑪本体・付属品を凍結しない、ホコリのかからない場所に保管してください。



次回使用時、スイッチを入れる前に必ず以下の作業を行ってください。

- ①水道ホースを本体に取り付けてください。
- ②トリガーガンと高圧ホースを接続してください。
- ③高圧ホースを本体に取り付けてください。
- ④水道栓を開けてください。
- ⑤トリガーガンのレバーを握り水がスムーズに出ることを確認してください。
- ⑥トリガーガンのレバーを放した後、作業手順に準じ洗浄を行ってください。

ポンプ凍結防止方法

- ①手順に従ってポンプの残水を抜いてください。
- ②残水を抜いたポンプに、凍結防止用ウインドウォッシャー液（別売り）を吸水させます。
- ③電源を入れ、30秒ほどポンプを動かし、凍結防止用ウインドウォッシャー液が出れば完了です。

高圧洗浄機とは？ 「高圧洗浄機のご説明」

高圧洗浄機とは？

100V電源でモーターを回し、ポンプを使って通常の水道圧力の約40倍で水を噴射し、汚れを落とす清掃機器です。

水の圧力は水道の約40倍ですが、同じ時間普通に水道を使った場合と比べ、使う水の量は水道の3分の1～4分の1と、少ない水量でお掃除する事ができます。

ケルヒャーのノズルは水圧が均一なので、ムラなくキレイに短時間で汚れを落とすことができます。

接続イメージ

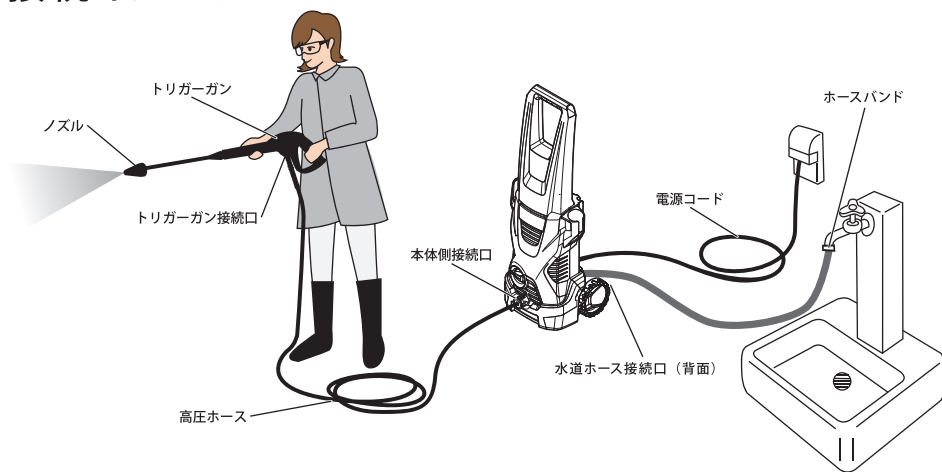

高圧洗浄機を使うには？

※高圧洗浄機をご使用頂くためには準備と環境が必要です。

電源：100V(1500W)

水：水道またはため水（別売りのサクシオンホースセットとフィルターが必要です）

服装：水が跳ねても大丈夫な服装、作業用手袋、メガネ

洗浄方法と注意点

網戸・ガラスの洗浄方法

網戸・ガラスの洗浄にはバリオスプレランスで圧力を調整しながら洗浄するとキレイになります。汚れがひどいときは、洗剤を使用してください。



車・バイクの洗浄方法

①車全体に高圧水を当て、車に付着している小さな砂やほこりを落とします。車の上部から始め、下部に向かって流します。

②洗剤を使用する場合は、バリオスプレランスの Mix モードや、別売のフォームノズルを利用して適度に洗剤を塗布し、汚れを浮かせます。

③洗浄剤が乾く前に、スポンジなどで洗います。

④洗い終わったら高圧水で流して完了です。



外壁の洗浄方法

外壁を洗浄する時は、サイクロンジェットノズルが便利です。ただし強力なため、必ず一度目立たない所で試してから使用してください。



組み立て方 「本体・トリガーガン・高圧ホースと水道ホース」

① タイヤを本体に取り付ける

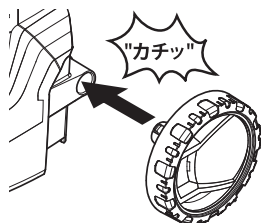

本体を横に倒し、タイヤを取り付けます。“カチッ”と音がするまで押し込んでください。取り付け後、本体を起こします。

② ハンドルを本体に取り付ける

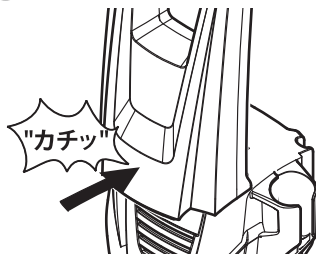

ハンドルを本体に取り付けます。“カチッ”と音がするまで押し込んでください。

③ 洗浄剤ホースをタンクに入れる

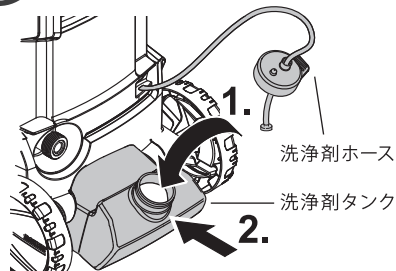

本体背面の洗浄剤タンクに洗浄剤ホースを入れ、キャップを締めます。

●洗浄剤ホースの先に、白いフィルターが付いています。フィルターをタンクの底まで入れてください。

! 組立の際にケガをしないように作業手袋をはめてください。

④ クイックカップリングを本体に取り付ける

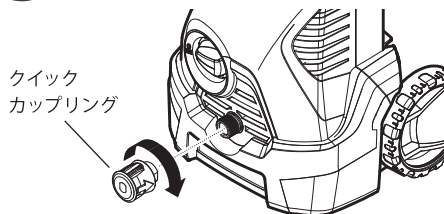

クイックカップリングを矢印の方向に回し、本体前面の高圧ホース接続口に取り付けます。

⑤ トリガーガンと高圧ホースを接続する

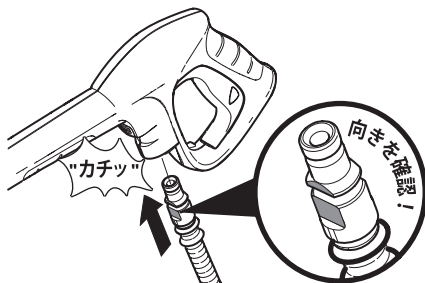

高圧ホース先端の平らな面を前にし、“カチッ”と音がするまでしっかり押し込んで下さい。

<高圧ホースの取り外し方法>



高圧ホースを取り外す場合は、着脱ボタンを押しながら、ホースを引き抜いてください。

●水道栓が開いた状態では取り外せません。

6 高圧ホースをクイックカップリングに接続する

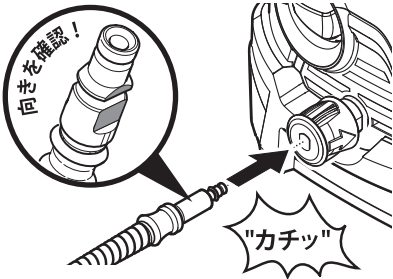

高圧ホースの平らな面と、クイックカップリングの平らな面が合うように接続してください。

- 高圧ホースの先端付近のOリングに、水または洗剤を塗ると、差込みやすくなります。



高圧ホースは奥まで差し込んでください。高圧ホースを手で引っ張って、抜けないことを確認してください。抜ける場合はきちんと接続されていません。

7 水道ホースを蛇口に接続する

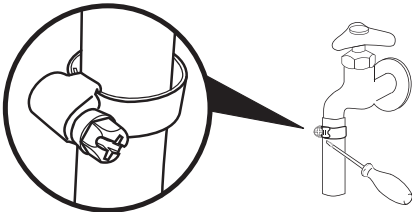

水道ホースを蛇口に差し込み、ドライバーを使ってホースバンドを固定してください。

しっかり固定しないと水もれます。

- 水道栓はまだ開けないでください。

水道ホースは、市販の同等規格品（内径15mmの糸入り耐圧タイプ）で代用可能です。

適合水道ホース断面

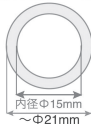

8 本体側カップリングを給水口に接続する

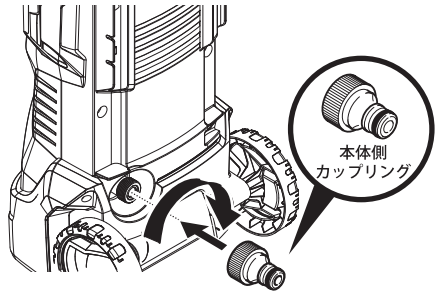

本体背面にある給水口に、本体側カップリングを取り付けます。

9 水道ホースを接続する

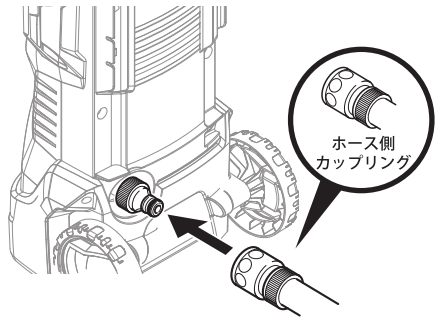

水道ホースのホース側カップリングを、本体側カップリングに奥までしっかり差し込みます。

取り付け後、水道栓を開けます。

押し込みが不十分な場合には水が出ません。

- 先に水道栓を開けると奥まで入りません。水道栓を開けずに差し込んでください。

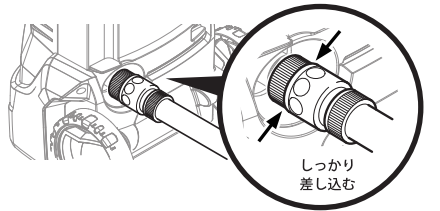

組み立て方 「水道ホースの接続方法」

蛇口と水道ホースの接続方法

【標準装備の水道ホースバンドで接続できる水道栓】

○ 以下のようなタイプの蛇口でご使用頂けます。



▲ 以下のようなタイプの蛇口には別売りのコネクタやアダプター等が必要です。

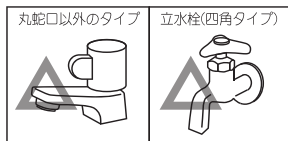

※適合する別売りのコネクタやアダプター等についての詳細は、公式ウェブサイトでご確認ください。

【簡単に接続するには】

蛇口接続を簡単で便利なワンタッチ式にする場合は、別売りのコネクタやアダプターをご購入下さい。詳しくはP31へ

丸型蛇口 ねじ式蛇口 洗濯機蛇口

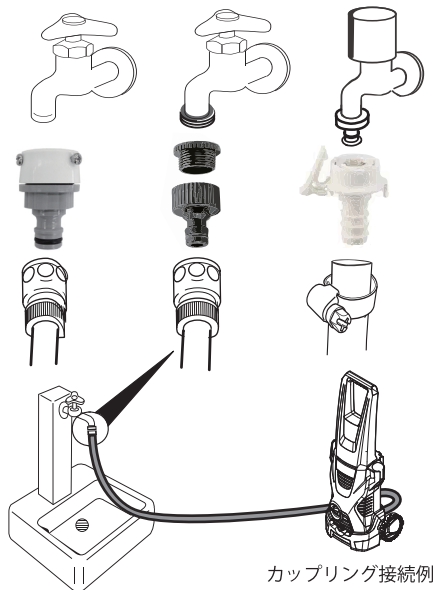

【別売りのサクションホースセットとフィルターを使用して、ため水が利用できません P20へ】

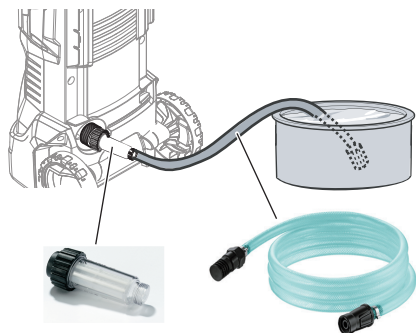

フィルター サクションホースセット

【水道ホースの長さが足りない時は、ご自宅のホースリールも使用可能です】

ご自宅のホースリールのカップリングを、直接本体側カップリングに接続してください。カップリングがついていない場合は、標準装備品の水道ホースセットのホース側カップリングをご自宅のホースリールに付け替えてご使用ください。

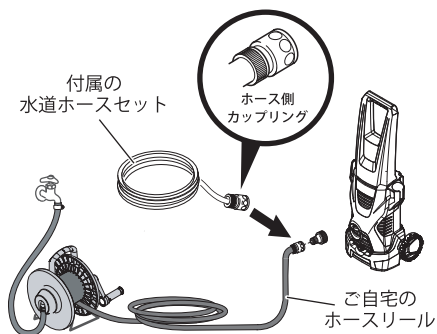

接続でご不明の場合は、ホームページ、もしくは、カスタマーサービスセンター (0120-60-3140) までお問合せください。

使い方 「電源と水圧調整」

10 電源プラグをコンセントに差し込む

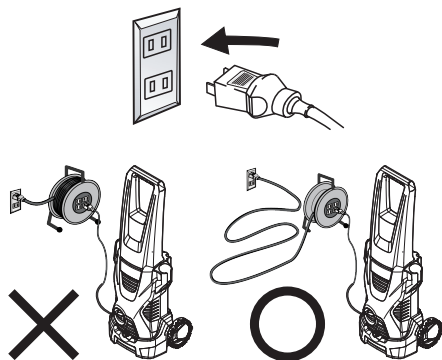

- ぬれた手で電源プラグを触らないこと
- 電源ケーブルは完全に伸ばした状態で使用すること
- 延長コードは、15アンペア仕様の規格品を使用し、10m以上延長しないこと
- 本体のスイッチが切れていることを確認すること

11 スイッチを入れる

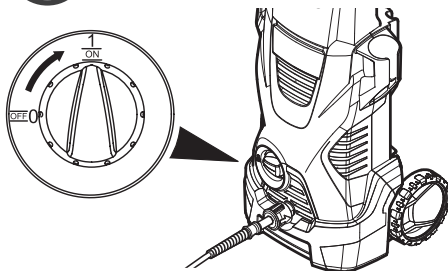

スイッチを OFF (0) → ON (1) に回してください。

- モーター音が一瞬した後止まりますが、故障ではありません。

12 トリガーガンのロックを解除する

解除

安全ボタンがレバーと段差のない状態



トリガーガンの安全ボタンを押し、ロックを解除してください。

- 安全ボタンはレバーを握れなくするものです。水が出る状態に固定するものではありません。

13 トリガーガンの水圧が安定するまで水を出す

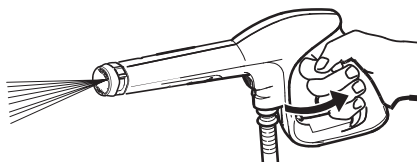

約15～30秒間レバーを握るとホースの中の空気が抜け、水圧が安定します。水が安定して出ると準備完了です。

使い方 「ノズルの選択と取り付け」

14 ノズルを選ぶ

水が安定して出てくるようになったら、用途に応じてノズルを選択し、トリガーガンに取り付けます。

<バリオスプレーランス>

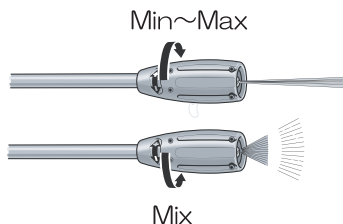

広角の高圧から低圧洗浄剤塗布まで無段階に調整可能なノズルです。

■**洗浄用** : 高圧モード (Min ~ Max)

通常の洗浄にご使用ください。

■**洗浄剤用** : 洗浄剤モード (Mix)

洗浄剤の塗布にご使用ください。

<サイクロンジェットノズル>

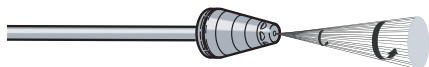

頑固な汚れにご使用ください。

車の塗装面や強度の弱い部分には使用しないでください。洗浄効果が高いため、洗浄対象物が破損する場合があります。

15 トリガーガンにノズルを取り付ける

ノズルの取り付け・取り外しの際は、トリガーガンの安全ボタンをロックし、誤作動を防止してください。

ロック

安全ボタンがレバーと段差のある状態



<ノズルの取り付け方法>

ノズルをトリガーガンに奥まで押し込みながら、時計方向に90度回してください。

●接続部内側に水または洗剤を少し塗ると差し込みやすくなります。

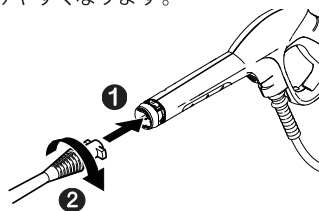

●ノズルやガンの接続口にゴミや砂が付着していると詰まりの原因となります。

<ノズルの取り外し方法>

ノズルをトリガーガンに奥まで押し込みながら反時計方向に回して取り外してください。

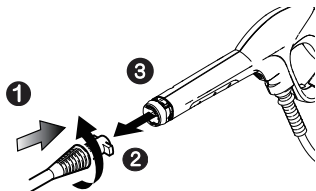

洗浄後は、「洗浄が終わったら」の手順に従い機械を保管してください。(P22へ)

使い方 「洗剤を使用する」

洗剤は、別売りのケルチャー中性洗剤 (RM555タブレット) をご使用ください。詳しくはP30へ

① 洗剤を用意する



※容器は付属していません。

容器に水 500cc と RM 555 タブレット1錠を入れて完全に溶かしてください。

② 洗剤タンクに洗剤を入れる

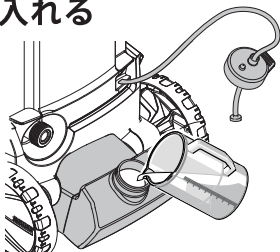

洗剤タンクのキャップを外し洗剤をタンクに入れてください。

●洗剤タンクの容量は 800cc です。

③ 洗剤ホースをタンクに入れる

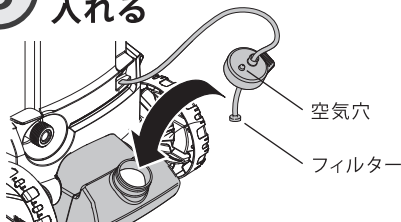

洗剤ホースをタンクに入れ、タンクのキャップをしっかり閉めてください。

●キャップの空気穴が詰まっていると、洗剤が吸引されません。ご注意ください。



洗剤ホースのフィルターは必ず容器の底まで入れること

④ バリオスプレーランスを取り付ける

洗剤タンクの洗剤は、バリオスプレーランスの「Mix」モードを使用する事で、自動的に吸引して塗布することができます。

●水と洗剤が混ざって出ます。



「Mix」方向に止まるまでしっかり回し、洗剤モードにします。

●「Mix」以外では洗剤は出ません。

⑤ 洗浄する

乾いた表面に洗剤を軽く塗布し、汚れを浮かせます。

洗剤が乾く前に、浮いてきた汚れを高圧水で洗い流してください。

⑥ 洗剤タンク・ホースのすすぎをする

洗剤使用後は、洗剤タンクをすすぎ、清水を入れて約1分間洗剤モードで清水を吸引し、ホースのすすぎをしてください。



洗剤を使用する場合の注意事項

- 洗剤、洗浄対象物の指示に従い正しく洗浄すること
- 危険物を洗剤の代わりに使用しないこと
- 溶剤などを含む洗剤を使用しないこと
- 洗浄を行う前に事前テストを行うこと
- 洗剤が目、粘膜等に付着した場合、清水で15分以上すすいだ後、すぐに専門医の診察を受けること
- 洗剤を飲み込んでしまった場合、大量の清水を飲んだ後、すぐに内科医の診察を受けること

使い方「洗剤を使用する」

使い方 「ため水を使用する場合」

① 本体へ呼び水を行う

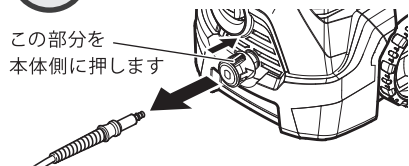

本体のスイッチが OFF(0) になっていることを確認します。クイックカップリングを本体側に押し、高圧ホースを引き抜きます。

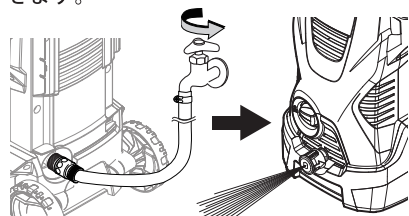

付属の水道ホースを本体と蛇口に取り付け水道栓を全開にし、高圧ホース接続口から勢いよく水が出れば本体の呼び水は完了です。

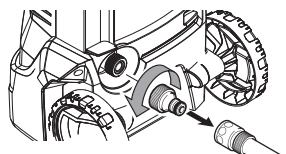

水道栓を開めて、水道ホースと本体側カップリングを取り外してください。

② サクションホースセットへ呼び水を行う

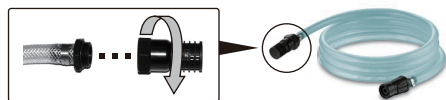

サクションホースセット (別売り) の逆止弁側を取り外してください。※もう片方のナット側 (フィルター接続側) は取り外せなくなっています。

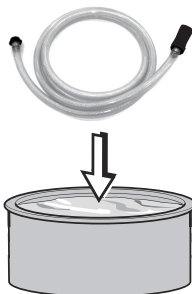

サクションホースをため水に沈めてください。ホース内に十分に水が入ってから先端部分を元通りに取り付けてください。

⚠ ため水を使用する場合の注意事項

別売のサクションホースセットをご使用ください。

ため水を使用する場合、水道ホースは使用できません。

別売のフィルターをご用意ください。

本体の給水口に取り付けてため水に含まれるゴミの混入を防ぎます。

呼び水 (本体とホース内に水を入れる) を必ず行ってください。

本体内とホースに水が入っていないとため水を吸い上げません。

水面と本体の高低差は 50cm 以内で使用してください。

機械本体を 50cm 以上高い場所に置くと、ため水を吸い上げません。

手順を守って作業を行ってください。



③ サクションホースセットとフィルターを本体に取り付ける

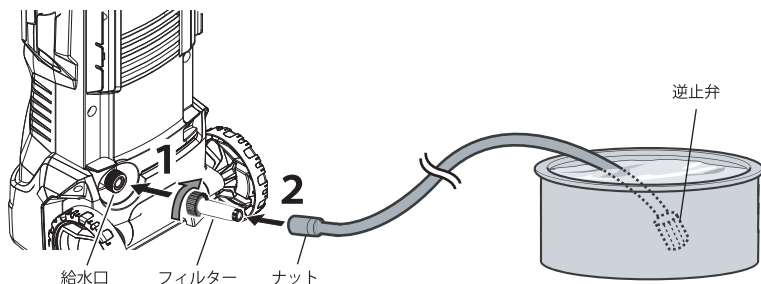

1. 本体給水口にフィルター（別売り）をしっかり取り付けてください。
 2. サクションホースセットの逆止弁側をため水に沈めたまま、ナット側をフィルターへしっかり取り付けてください。
- サクションホースセットの先端が浮き上がる場合はおもりを取り付けてください。
 - 吸上げ可能な高さは 50cm です。

④ 水が吸い上げられることを確認する

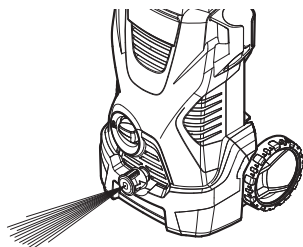

コンセントに電源プラグを差し込みスイッチを入れ、高圧ホース接続口から勢いよく水が出れば準備完了です。



1分経過後でも水が勢いよく出ない場合は初めからやり直してください。

⑤ 本体に高圧ホースを接続する

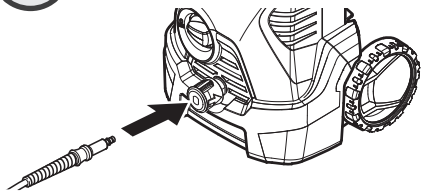

スイッチを切り、本体に高圧ホースを接続してください。

約15～30秒間レバーを握るとホースの中の空気が抜け、水圧が安定します。水が安定して出ると準備完了です。

⑥ 洗浄する

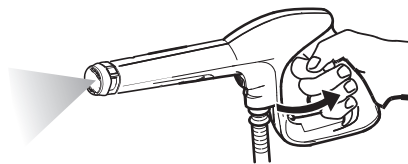

使い方 「ため水を使用する場合」

使い方 「洗浄が終わったら」

① スイッチを切る

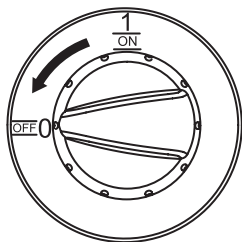

スイッチを ON (1) → OFF (0) に回してください。

② 電源プラグを抜く

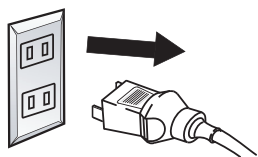

電源プラグを手で持ちコンセントから抜いてください。



注意

ぬれた手で電源プラグを触らないこと

③ 水道栓を閉める

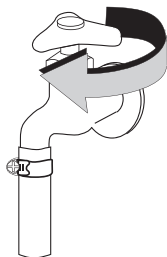

④ トリガーガンを握りポンプの残留圧力を抜く

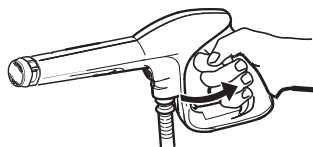

ノズルを取り外し、トリガーガンのレバーを握って、ポンプの残留圧力と残水を抜いてください。



洗浄後は必ずポンプの残留圧力を抜いてください。高圧ホースが外れない等の不具合が起こる場合があります。

⑤ トリガーガンの安全ボタンをロックする

ロック

安全ボタンがレバーと段差のある状態



トリガーガンのレバーを手で完全に下げ安全ボタンを押しロックしてください。

⑥ 水道ホースを本体から取り外す

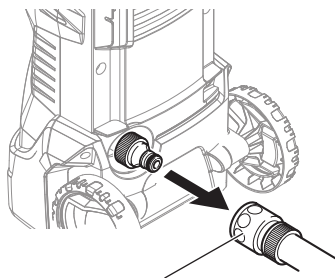

この部分を手前に引くと外れます。

7 高圧ホースを取り外す

この部分を
本体側に押します

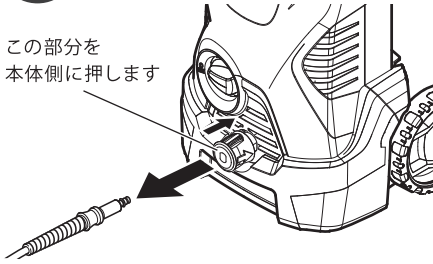

クイックカップリングを本体側に押し、高圧ホースを引き抜きます。

●ポンプ内に残留圧力が残っていると、クイックカップリングが押せません。前手順に従い残留圧力を抜いてください。

8 ノズルを収納する

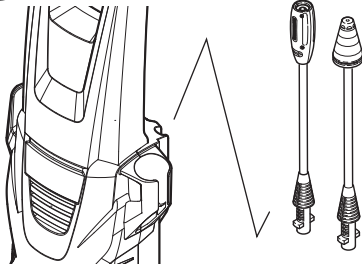

ノズルは本体背面のノズルホルダーに収納することができます。

9 トリガーガンを取り外す

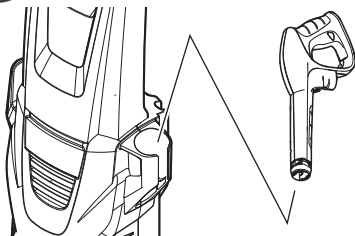

トリガーガンを、本体横のホルダーに差し込みます。

10 高圧ホース、電源コードを収納する

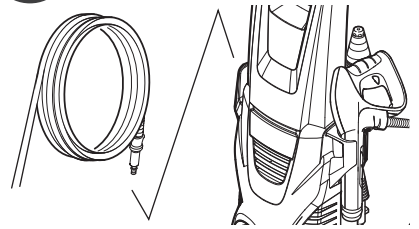

高圧ホース、電源コードを本体横のホルダーに掛けます。

11 保管する

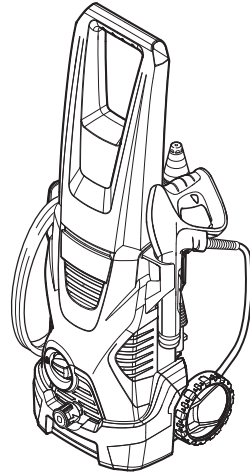

長期または冬季間の保管以外は、使用ごとにホースをトリガーガンから外す必要はありません。残水がある場合は抜いて、凍結しない室内に保管してください。



機械が凍結すると、破損する恐れがあります



長期間使用しない場合もしくは凍結の恐れがある場合 <P11長期または冬季間の保管のしかた>を参照し排水を行ってください。

使い方 「フィルター」の清掃

① 給水口内部のフィルター清掃

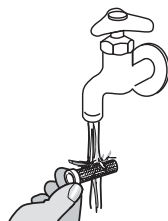
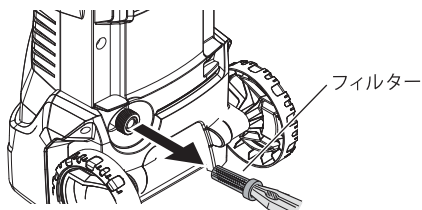

先端が平らなペンチなどで、給水口内部からフィルターを引き抜いてください。
流水ですすぎ洗いをしてください。

② 洗浄剤ホースのフィルター清掃

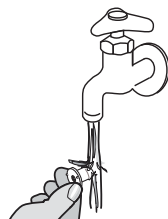
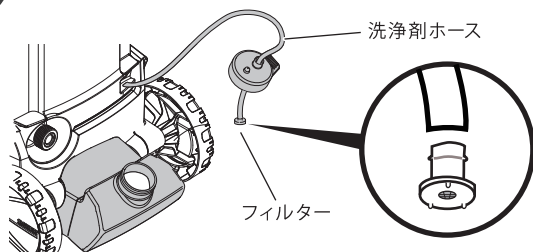

洗浄剤ホースのフィルターを取り外してください。流水ですすぎ洗いをしてください。

③ フィルター（別売り）の清掃

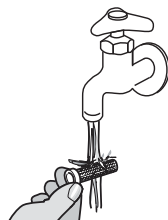
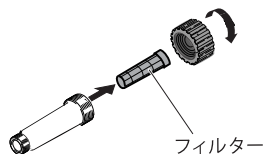

先端部を回して取り外してください。
中のフィルターを取り外し流水ですすぎ洗いをしてください。



フィルターを清掃する際の注意事項



清掃前に必ずスイッチを切り、電源プラグを抜いてください。
思わぬ事故やケガの原因になります。
フィルターの清掃は作業終了時に毎回必ず行ってください。
フィルターが詰まると故障の原因になります。

故障かな?と思ったら

故障かな?と思ったら以下のことをお確かめください。

それでも解決しない場合は、**ケルヒャーカスタマーサービスセンター (0120-60-3140)** までお問い合わせください。

このような時	原因	対処法
うごかない!	電源プラグがコンセントに接続されていない	▶ 電源プラグをコンセントに接続してください。
	本体のスイッチが入っていない	▶ 本体のスイッチを入れてください (1が起動 (ON) 側です)。
	電源コードが破損している	▶ 販売店またはケルヒャー ジャパンに修理を依頼してください。
	定格使用時間 (1時間) を超えて使用し、モーターがオーバーヒートしている	▶ スイッチを切って本体をよく冷まし再度スイッチを入れてください。スイッチが入らない場合はスイッチが破損しています。販売店またはケルヒャー ジャパンに修理を依頼してください。
	規格に適合しない延長ケーブルを使用し、モーターがオーバーヒートしている	▶ 規格に適合する延長ケーブル (15アンペア仕様、10m以内) をご使用ください。またはコンセントから直接電源を取ってください。
	コードリールを巻いたまま使用し、モーターがオーバーヒートしている	▶ コードリールを全て引き出して使用してください。
	同一コンセントにて他の電気機器を使用している	▶ 同一コンセントでの他の機器のご使用を中止してください。
	コンセントに電気がきていない	▶ 別のコンセントを使ってモーターが動くか確認してください。
本体スイッチを入れたが、すぐに止まった!	圧力スイッチ (トリガーガン) を放すと本体のモーターが停止する機能が作動している	▶ トリガーガンを握りモーターが動くか確認してください。
	圧力スイッチ (トリガーガン) を放すと本体のモーターが停止する機能が作動している	▶ トリガーガンを握りモーターが動くか確認してください。

故障かな?と思ったら

故障かな?と思ったら

このような時	原因	対処法
水がまったく出ない!	水道栓が開かれていない	▶ 水道栓を開いてください。
	カップリングの押し込みが不十分である	▶ ホース側カップリングを本体側カップリングに、合わせ目のすき間がなくなるまでしっかり差し込んでください。
	給水口のフィルターが詰まっている	▶ フィルターを清掃してください。
	ノズルが詰まっている (ノズル先端の穴に異物が詰まっている)	▶ バリオスプレーランスが詰まっている場合 細い針金などでノズルの穴からゴミを取り除く、または新しいものと交換してください。 サイクロンジェットノズルが詰まっている場合 メンテナンスを依頼するか新しいものと交換してください。
水圧が上らない!	本体内、高圧ホース内、水道ホース内に空気がたまっている	▶ ノズルを付けない状態でトリガーガンを握り、トリガーガンからでる水に泡が混じらなくなるまで運転してください。
	ノズルが詰まっている (ノズル先端の穴に異物が詰まっている)	▶ バリオスプレーランスが詰まっている場合 細い針金などでノズルの穴からゴミを取り除く、または新しいものと交換してください。 サイクロンジェットノズルが詰まっている場合 メンテナンスを依頼するか新しいものと交換してください。
	給水口のフィルターが詰まっている	▶ フィルターを清掃してください。
	十分な水量が供給されていない	▶ 水道栓を全開にしてください。
	ポンプに水もれや詰まりがある	▶ 販売店またはケルヒャー ジャパンに修理を依頼してください。

このような時	原因	対処法
ポンプから音がする!	給水口のフィルターが詰まっている	▶ フィルターを清掃してください。
	本体内、高圧ホース内、水道ホース内に空気がたまっている	▶ ノズルを付けない状態でトリガーガン握り、トリガーガンから出る水に泡が混じらなくなるまで運転してください。
	給水ラインのどこかから水もれしている	▶ 水もれしている箇所を修理または交換してください。
水もれがある!	1分間に10滴までは許容範囲です。さらに大量の水もれの場合は販売店またはケルヒャー ジャパンに修理を依頼してください。	
	ポンプ、本体から水もれしている	▶ 販売店またはケルヒャー ジャパンに修理を依頼してください。
	トリガーガンから水もれしている	▶ 新しいトリガーガンを購入してください。
	高圧ホース接続部から水もれしている	▶ 高圧ホース両端の O リングを交換するか、または新しい高圧ホースを購入してください。 注文番号 高圧ホース O リング：6.363-410.0
	バリオスプレーランス、サイクロンジェットノズル接続部から水もれしている	▶ ノズル取り付け側の O リングを交換するか、または新しいノズルを購入してください。 注文番号 ノズル取り付け側 O リング：6.362-182.0
高圧ホースが本体に取り付けできない!	高圧ホース先端や、接続口に砂などが付き、噛み込みしている	▶ 高圧ホース先端および、接続口を清掃してから取り付けてください。
高圧ホースが本体から外れる!	高圧ホース本体側 O リングが摩耗している	▶ 接続部の O リングを交換してください。 注文番号 高圧ホース O リング：6.363-410.0
高圧ホースが本体やトリガーガンから外れない!	本体ポンプに、残留圧力が残っている	▶ 「洗浄が終わったら」を参照し、ポンプの残留圧力を抜いてください。(P22を参照)

故障かな?と思ったら

故障かな?と思ったら

このような時	原因	対処法
洗剤を吸引できない!	ノズルの選定を間違えている	▶ ノズルをバリオスプレーランスの洗剤モード (Mix) にしてください。
	洗剤ホースに穴、ひび割れがある	▶ 販売店またはケルヒャー ジャパンに修理を依頼してください。
	洗剤ホースのフィルターが詰まっている	▶ フィルターを清掃してください。
	洗剤ホースのフィルターが容器の底まで届いていない	▶ 洗剤ホースのフィルターを容器の底までしっかり入れてください。
	洗剤タンクの空気穴が詰まっている	▶ 空気穴を清掃してください。
	洗剤ホースに洗剤が固着し、詰まっている	▶ 洗剤ホースに水を通し、洗剤を洗い流してください。
サイクロンジェットノズルが回転しない!	ノズルが詰まっている	▶ メンテナンスを依頼するか新しいものと交換してください。
	ノズルが摩耗している	▶ 新しいものと交換してください。
モーターが不規則に動く!	ノズルが詰まっている (ノズル先端の穴に異物が詰まっている)	▶ バリオスプレーランスが詰まっている場合 細い針金などでノズルの穴からゴミを取り除く、または新しいものと交換してください。
	高圧ホースと本体の接続部から水もれしている	▶ サイクロンジェットノズルが詰まっている場合 メンテナンスを依頼するか新しいものと交換してください。 接続部の O リングを交換してください。 注文番号 高圧ホース O リング : 6.363-410.0

補修部品

<p>トリガーガン 注文番号：2.641-961.0</p>  <p>JANコード：4039784407572</p>	<p>バリオスプレーランス 注文番号：4.760-723.0</p>  <p>JANコード：4039784626911</p>
<p>サイクロンジェットノズル 注文番号：4.764-251.0</p>  <p>JANコード：4039784886209</p>	<p>高圧ホース (8m) 注文番号：6.396-077.0</p>  <p>JANコード：4039784886193</p>
<p>給水口フィルター (1ヶ入) 本体組込み部品 注文番号：5.731-598.0</p>  <p>JANコード：4039784047365</p>	<p>本体側カップリング 注文番号：6.465-031.0</p>  <p>JANコード：4039784605282</p>
<p>クイックカップリング 注文番号：4.470-041.0</p>  <p>JANコード：4039784395503</p>	<p>ノズル取り付け側 Oリング 注文番号：6.362-182.0 JANコード：4002667181456</p> <p>高圧ホース Oリング 注文番号：6.363-410.0 JANコード：4039784354654</p>
<p>水道ホース (内径15mm、耐圧タイプ) 注文番号：9.548-003.0(m単位)</p> <p>ホースバンド 注文番号：9.548-308.0</p> <p>ホース側カップリング 注文番号：2.645-004.0 JANコード：4039784288850 ※標準装備品とは形状が異なります</p> 	

オプションアクセサリ

※仕様変更等により商品の形状が図と一致しない場合があります。

※注文番号は予告なしに変更になる場合があります。



RM555タブレット
(9g×10錠)
注文番号：6.290-626.0
JANコード：4002667352535

錠剤の中性洗剤。自動車/バイク/ガーデンニング資材/建物の外壁/石材/金属など、広範な用途に適しています。



パティオ&デッキ
注文番号：6.295-388.0
JANコード：4039784373624

500mlの洗剤を10倍に薄めて5lの洗剤としてご利用いただけます。家周りの洗浄用に最適です。



テラスクリーナー T250plus
注文番号：2.642-194.0
JANコード：4039784498075

水はねせず、玄関先やテラス、壁の洗浄ができます。水圧で本体が浮いた状態になるホバークラフト式なので力いらず。



**アンダーボディ
スプレーランス**
注文番号：2.638-817.0
JANコード：4002667331448

車の下回り、雨樋の洗浄など届きにくい場所で力を発揮します。



デッキクリーナー PS20
注文番号：2.642-871.0
JANコード：4039784659070

水はねせず、ベランダの隅や狭い場所でも先端が90°回転するので便利です。



延長パイプ1.7m
注文番号：2.639-722.0
JANコード：4002667395198

アルミパイプを4本組み合わせることによって、90cm/130cm/170cmと3段階に長さを調節できます。



延長高圧ホース
(クイックカップリング用)
注文番号：2.641-710.0(10m)
JANコード：4039784296244
注文番号：2.641-709.0(6m)
JANコード：4039784296275

高圧ホースが短い場合にご使用ください。1本のみ使用可能です。



パイプクリーニングホース(ノズル付)
注文番号：2.637-729.0(7.5m)
JANコード：4002667004496
注文番号：2.637-767.0(15m)
JANコード：4002667005646

外回りの配水管の詰まりにご使用ください。先端のノズルから高圧水が逆噴射し、配水管に沿って進みます。



ウォッシュブラシ

注文番号：6.903-276.0

JANコード：4002667004564

軽い汚れ用。壁、外壁、シャッターなどの洗淨に適しています。



回転ブラシ

注文番号：2.640-907.0

JANコード：4039784059450

軽い汚れ用。車や浴室、外壁、サッシなどの洗淨に最適です。

※ブラシはとてもゆっくり回転します。



サクシオンホースセット

注文番号：4.440-238.0

JANコード：4002667006582

フィルター

注文番号：4.730-059.0

JANコード：4515413003006

逆止弁付きの自吸用ホース(3m)タンクやバケツなどの、ため水を吸い上げます。フィルター(4.730-059.0)を併用してください。ゴミの混入を防ぎます。



水道ホーストrolley

注文番号：2.645-166.0

JANコード：4039784523456

高圧洗淨機に接続できるカップリング付の水道ホース20m(内径13mm)。水道ホースをのぼしたい時に便利です。



洗濯機用ホース継ぎ手

注文番号：9.548-314.0

JANコード：4515413005635

洗濯機蛇口へ接続を簡単で便利なワンタッチ式にする場合に使用します。水道ホースを金属バンドで固定します。金属バンド付。



ネジ付蛇口アダプター

注文番号：2.645-006.0

JANコード：4039784288874

ねじ式蛇口へ接続を簡単で便利なワンタッチ式にする場合に使用します。

蛇口径 G3/4、G1/2に対応出来ます。外ねじタイプ用。



万能口金(大)

注文番号：9.548-321.0

JANコード：4515413005536

蛇口接続を簡単で便利なワンタッチ式にする場合に使用します。

ホースバンドで固定できないときにボルトで固定します。



逆止弁マルチコネクター

注文番号：2.645-004.0

JANコード：4039784288850

水道ホースとの接続を簡単で便利なワンタッチ式にする場合に使用します。逆止弁付。

アフターサービス・保証

保証書

お買い上げいただいたケルヒャー製品に万一不具合が生じた場合には、この保証規定に従い保証いたします。

この保証書によって保証書を発行している者（保証責任者）及びそれ以外の事業者に対するお客様の法律上の権利を制限するものではありません。

■保証の内容

お買い上げいただきました製品を構成する純正部品の材料または製造上の不具合が起きた場合、ケルヒャー ジャパン株式会社本社修理センターで無料修理をいたします。

（この無料修理を保証修理といいます。）

保証修理は部品の交換あるいは補修により行います。

また、取り外した不具合部品は弊社所有といたします。

保証修理を受けられる期間は新品を購入した日から1年間とします。

■保証できない事項

●修理の際の輸送費用

●次に示すものに起因すると判定される故障は、保証修理いたしません。

- ・取扱説明書の指示に反する使用
- ・保守整備の不備または間違い
- ・弊社が提示している仕様の限界を超える使用（規定以上の長さの延長コードを使用した場合の電圧降下など、業務などで定格使用時間を著しく超えた連続使用など）
- ・弊社が認めていない改造
- ・純正部品および指定する油脂類以外の使用
- ・ご使用者の不注意による故障（凍結、落下などによる損傷・破損及びノズル詰まりなど）
- ・業務で使用した場合

●次に示すものは保証修理いたしません。

- ・経年変化により発生した不具合
- ・プラスチックカバーなどの自然退色、電源コード、ホースのひび割れ、O リングの劣化、部材劣化に伴う性能低下など
- ・使用に際し品質、機能上影響のない感覚的現象（音、振動など）
- ・台風、水害、雪害などの天災による不具合
- ・薬品、塩害などに起因する不具合

●次に示すものの費用は負担いたしません。

- ・消耗品（トリガーガン、高圧ホース、O リング、ノズル、水道ホース、洗浄剤ホース、オイル及びその他、これらに類する消耗品）
- ・お買い上げ販売店以外での修理
- ・点検、清掃、調整、及び定期点検整備
- ・この保証書に示す条件以外の費用補修など
- ・本機を使用できなかったことによる不具合及び損失など（休業損失、商業損失など）
- ・洗浄対象物に損傷、破損、変色などが生じた場合
- ・正しく操作せずにケガを負った場合

●出張修理はいたしません。

修理はお買い求めいただいた販売店へご依頼ください。

■保証の適用

この保証は日本国内で使用される弊社製品のみ適用されます。
海外へ持ち出す場合は、その時点で保証が抹消されます。

■保証修理の受け方

保証修理をお受けになる場合は、下記保証書の各項目にご記入いただき、お買い上げいただいた際のレシート／納品書を添付の上、保証修理をお申しつけください。
製造番号は、製品の裏側もしくは後部に貼られている銀色のラベルに記載されています。

■保証修理の申し込み方法

ご購入の際に受領されたレシートあるいは納品書と下記保証書を添付の上、お買い上げいただいた販売店にお持ちいただくか、またはケルヒャー ジャパン株式会社本社修理センターまでお送りください。

ご不明な点がございましたらケルヒャーカスタマーサービスセンターまでご連絡ください。
お客様にご記入いただいた保証書の内容は、保証期間内のサービス活動及びその後の安全点検活動のために利用させていただく場合がございますので、ご了承ください。

K 2.400		保証期間： 1年	製造番号：
お買い上げ日 : 平成 年 月 日			
お客様	ご住所：		
	お名前：	電話：() -	
販売店	住所：		
	店名：	電話：() -	
(故障状況)			

ケルヒャー ジャパン株式会社

本 社：〒981-3408 宮城県黒川郡大和町松坂平3丁目2番
TEL：(022)344-3140

ケルヒャーホームページアドレス <http://www.karcher.co.jp>

製品に関するお問い合わせ

ケルヒャーカスタマーサービスセンター

0120-60-3140

受付日 : 月曜日～金曜日(祝日、当社休日を除く)

受付時間 : 午前9時～12時、午後1時～5時

修理品送り先

〒981-3408 宮城県黒川郡大和町松坂平 3-2

ケルヒャージャパン株式会社

本社修理センター 宛

修理品をお送りいただく際には、33ページの保証書に故障状況をご記入の上、必ず同梱してください。また、全体的な点検をさせていただきますので、高圧ホース、トリガーガン、ノズルも同梱してください。

1. 保証書が32～33ページに添付されています。大切に保管してください。
2. 保証書の保証内容、保証規定をよくお読みください。
3. 保証書は、お買い上げ販売店で必要事項を記入したものをとお受け取りください。
4. 保証期間は保証書に記載されています。
5. 保証期間終了後の修理につきましては弊社ホームページの「修理・アフターサービス」のページ(http://www.karcher.co.jp/jp/Service/support_hg.htm)をご覧くださいか、販売店もしくは上記ケルヒャーカスタマーサービスセンターまでお問い合わせください。

