

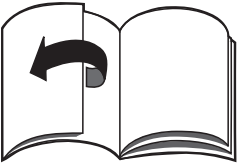

Deutsch	5
Magyar	14
Čeština	23
Slovenčina	31
Slovenščina	40
Românește	48
Hrvatski	57
Srpski	65
Български	73
Türkçe	83

Register and win!
www.karcher.com





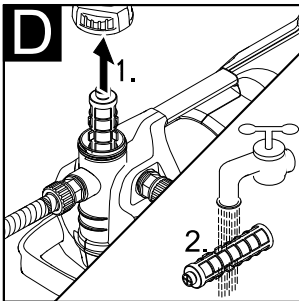
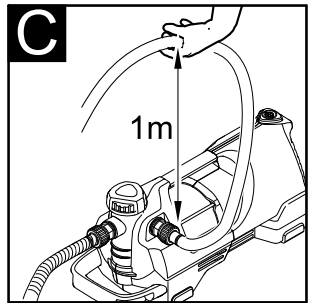
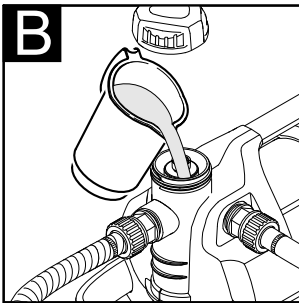
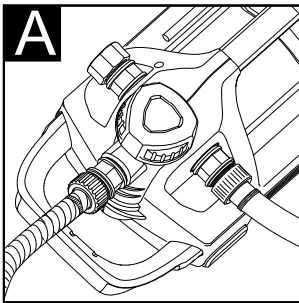
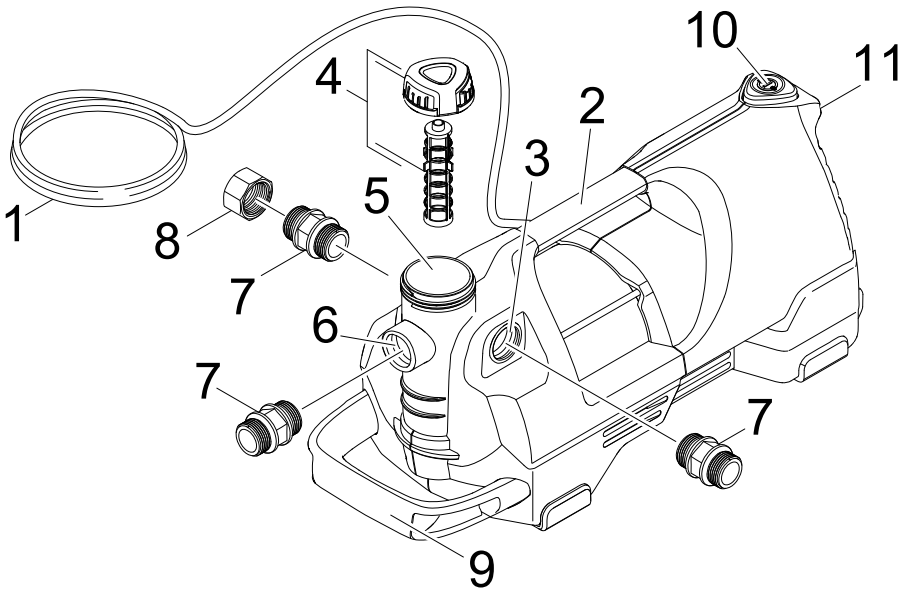

 <p>6.997-350.0 / 6.997-349.0</p>	 <p>6.997-348.0</p>	 <p>6.997-347.0 / 6.997-346.0</p>
 <p>6.997-345.0 / 6.997-342.0</p>	 <p>6.997-341.0</p>	 <p>6.997-343.0 / 6.997-344.0</p>
 <p>6.997-359.0</p>	 <p>6.997-352.0 / 6.997-354.0</p>	 <p>6.997-357.0</p>
 <p>6.997-356.0</p>	 <p>6.997-358.0</p>	 <p>6.997-340.0</p>

Sehr geehrter Kunde,



Lesen Sie vor der ersten Benutzung Ihres Gerätes diese Betriebsanleitung und handeln Sie danach. Bewahren Sie diese Betriebsanleitung für späteren Gebrauch oder für Nachbesitzer auf.

Bestimmungsgemäße Verwendung

Dieses Gerät wurde für den privaten Gebrauch entwickelt und ist nicht für die Beanspruchungen des gewerblichen Einsatzes vorgesehen.

Der Hersteller haftet nicht für eventuelle Schäden, die durch nicht bestimmungsgemäßen Gebrauch oder falsche Bedienung verursacht werden.

Zugelassene Förderflüssigkeiten:

- Brauchwasser
- Brunnenwasser
- Quellwasser
- Regenwasser
- Schwimmbadwasser (bestimmungsgemäße Dosierung der Additive vorausgesetzt)

⚠ Achtung

Das Gerät ist nicht für den Transport von Trinkwasser bestimmt.

Nicht gefördert werden dürfen ätzende, leicht brennbare oder explosive Stoffe (z.B. Benzin, Petroleum, Nitroverdünnung), Fette, Öle, Salzwasser und Abwasser aus Toilettenanlagen und verschlammtes Wasser, das eine geringere Fließfähigkeit als Wasser hat. Die Temperatur der geförderten Flüssigkeit darf 35°C nicht überschreiten.

Das Gerät ist nicht für den ununterbrochenen Pumpbetrieb (z.B. Dauerumwälzbetrieb im Teich) oder als stationäre Installation (z.B. Hebeanlage, Springbrunnenpumpe) geeignet.

Umweltschutz



Die Verpackungsmaterialien sind recycelbar. Bitte werfen Sie die Verpackungen nicht in den Hausmüll,

sondern führen Sie diese einer Wiederverwertung zu.



Altgeräte enthalten wertvolle recyclingfähige Materialien, die einer Verwertung zugeführt werden sollten.

Bitte entsorgen Sie Altgeräte deshalb über geeignete Sammelsysteme.

Hinweise zu Inhaltsstoffen (REACH)

Aktuelle Informationen zu Inhaltsstoffen finden Sie unter:

<http://www.karcher.de/de/unternehmen/umweltschutz/REACH.htm>

Garantie

In jedem Land gelten die von unserer zuständigen Vertriebsgesellschaft herausgegebenen Garantiebedingungen. Etwaige Störungen an Ihrem Gerät beseitigen wir innerhalb der Garantiefrist kostenlos, sofern ein Material- oder Herstellungsfehler die Ursache sein sollte. Im Garantiefall wenden Sie sich bitte mit Kaufbeleg an Ihren Händler oder die nächste autorisierte Kundendienststelle.

Sicherheitshinweise

⚠ Lebensgefahr

Bei Nichtbeachtung der Sicherheitshinweise besteht Lebensgefahr durch elektrischen Strom!

- Anschlussleitung mit Netzstecker vor jedem Betrieb auf Schäden prüfen. Beschädigte Anschlussleitung unverzüglich durch autorisierten Kundendienst/ Elektro-Fachkraft austauschen lassen.
- Alle elektrischen Steckerverbindungen sind im überflutungssicheren Bereich anzubringen.
- Ungeeignete Verlängerungsleitungen können gefährlich sein. Verwenden Sie im Freien nur dafür zugelassene und entsprechend gekennzeichnete Verlängerungsleitungen mit ausreichendem Leitungsquerschnitt. Stecker und Kupplung einer verwendeten Verlängerungsleitung müssen spritzwassergeschützt sein.

- Das Netzanschlusskabel nicht zum Transportieren oder Befestigen des Gerätes benutzen.
- Nicht am Netzanschlusskabel, sondern am Stecker ziehen, um das Gerät vom Netz zu trennen.
- Das Netzanschlusskabel nicht über scharfe Kanten ziehen und nicht einquetschen.
- Das Gerät stand- und überflutungssicher aufstellen.
- Das Gerät nicht dauerhaft im Regen oder bei feuchter Witterung betreiben.
- Die angegebene Spannung auf dem Typenschild muss mit der Spannung der Stromquelle übereinstimmen.
- Um Gefährdungen zu vermeiden, dürfen Reparaturen und der Einbau von Ersatzteilen nur vom autorisierten Kundendienst durchgeführt werden.
- Die Pumpe max. 3 Minuten bei fehlender Wasserzufuhr oder geschlossener Druckseite / Austrittseite betreiben. In diesem Zustand erhitzt sich das Wasser in der Pumpe und kann bei Austritt zu Verletzungen führen!
Das Metallgehäuse der Pumpe wird dabei heiss und es besteht Verbrennungsgefahr.
Bei Überhitzung schaltet die Pumpe ab.
- Die Pumpe darf nicht als Tauchpumpe verwendet werden.
- Bei Verwendung der Pumpe an Schwimmbecken, Gartenteichen oder Springbrunnen einen Mindestabstand von 2m einhalten und Gerät gegen Abutschen ins Wasser sichern.
- Elektrische Schutzeinrichtungen beachten:
Pumpen dürfen an Schwimmbecken, Gartenteichen und Springbrunnen nur über einen Fehlerstromschutzschalter mit einem Nennfehlerstrom von max. 30mA betrieben werden. Wenn sich Personen im Schwimmbecken oder Gartenteich befinden, darf die Pumpe nicht betrieben werden.

Aus Sicherheitsgründen empfehlen wir grundsätzlich, das Gerät über einen Fehlerstromschutzschalter (max. 30mA) zu betreiben.

Der elektrische Anschluss darf nur von einer Elektrofachkraft vorgenommen werden. Die nationalen Bestimmungen hierzu sind unbedingt zu beachten!

In Österreich müssen Pumpen zum Gebrauch an Schwimmbecken und Gartenteichen, die mit einer festen Anschlussleitung ausgestattet sind, nach ÖVE B/EN 60555 Teil 1 bis 3, über einen ÖVE-geprüften Trenn-Transformator gespeist werden, wobei die Nennspannung sekundär 230V nicht überschreiten darf.

Dieses Gerät ist nicht dafür bestimmt, durch Personen (einschließlich Kinder) mit eingeschränkten physischen, sensorischen oder geistigen Fähigkeiten oder mangels Erfahrung und/oder mangels Wissen benutzt zu werden, es sei denn, sie werden durch eine für ihre Sicherheit zuständige Person beaufsichtigt oder erhalten von ihr Anweisungen, wie das Gerät zu benutzen ist. Kinder sollten beaufsichtigt werden, um sicherzustellen, dass sie nicht mit dem Gerät spielen.

Symbole



Verbrennungsgefahr durch heiße Oberflächen!

Dieses Symbol befindet sich auf dem Inox-Pumpenkopfgehäuse des Geräts, das sich bei fehlender Wasserzufuhr oder geschlossener Druckseite erhitzen kann.

Inbetriebnahme

Vor Inbetriebnahme der Pumpe sind unbedingt die Sicherheitshinweise zu beachten!

Gerätebeschreibung

- 1 Netzanschlusskabel mit Stecker
- 2 Alu - Tragegriff
- 3 Anschluss G1 (33,3 mm) Druckleitung
- 4 Deckel und Vorfilter
- 5 Einfüllstutzen
- 6 Anschluss G1 (33,3 mm) Saugleitung
- 7 Anschlussstück G1 (33,3 mm) auf G1 (33,3 mm)
- 8 Abdeckkappe
- 9 Griff
- 10 Ein-/Aus Schalter
- 11 Standfuß für senkrechte Lagerung

Vorbereiten

- Gerät am Alu - Tragegriff zum Einsatzort transportieren.

Abbildung 

- Saug- und Druckleitung mit Kärcher Sonderzubehör G1“(33,3mm) anschließen.
- Betrieb kann über beide seitlichen Druckanschlüsse erfolgen. Wird nur eine Druckleitung benutzt, muss auf den unbenutzten Anschluss die Abdeckkappe geschraubt werden.

Abbildung 

- Deckel am Einfüllstutzen abschrauben und Wasser bis zum Überlaufen einfüllen.
- Deckel fest auf den Einfüllstutzen schrauben.

Hinweis: Wenn sandiges Wasser gefördert werden soll, empfehlen wir dringend einen zusätzlichen Vorfilter zu verwenden (siehe Sonderzubehör). Diesen bitte an der Saugseite der Pumpe, zwischen Saugschlauch und Pumpe, montieren.

Betrieb

Achtung

Betrieb der Pumpe darf nur in liegender Position erfolgen!

Hinweis: Vor jedem Betrieb ist sicherzustellen, dass das Gerät wie im Kapitel Vorbereiten beschrieben angeschlossen ist, da das Einstecken des Netzsteckers ein sofortiges Starten zur Folge haben kann.

- Netzstecker in Steckdose stecken.

Abbildung 

Tipp: für eine Verkürzung der Ansaugzeit Druckschlauch auf ca. 1m anheben

- Gerät am Ein- / Ausschalter einschalten.
- Warten bis Pumpe ansaugt und gleichmäßig fördert.
- Das Gerät ist nun betriebsbereit.

Achtung

Bei fehlender Wasserzufuhr oder längerer Unterbrechung der Wasserentnahme erhitzt sich bei laufender Pumpe das Wasser im Pumpenkopf!

Pumpe max. 3 Minuten in diesem Betriebszustand betreiben.

Wird die Pumpe längere Zeit in diesem Zustand betrieben, erhitzt sich das Metallgehäuse der Pumpe und es besteht Verbrennungsgefahr!

Für diesen Fall verfügt die Pumpe über einen Überhitzungsschutz, der die Pumpe abschaltet.

Betrieb beenden

- Bei Förderung von Wasser mit Zusätzen, Pumpe nach jedem Gebrauch mit klarem Wasser durchspülen.
- Gerät ausschalten.
- Netzstecker aus Steckdose ziehen.

Pflege, Wartung

Abbildung 

- Deckel am Einfüllstutzen abschrauben.
- Vorfilter regelmäßig auf Verschmutzungen kontrollieren. Bei sichtbaren Verschmutzungen wie folgt vorgehen:
- Vorfilter entnehmen und unter fließendem Wasser reinigen.
- Schmutzreste im unteren Bereich des Einfüllstutzens über die Anschlüsse der Druckleitung ausspülen, dazu die Pumpe auf die Seite legen und ausspritzen.
- Gereinigten Vorfilter einsetzen.
- Deckel auf Einfüllstutzen fest aufschrauben.

Lagerung

- Wasser in der Pumpe über Einfüllstutzen oder Anschlüsse Druckleitung entleeren.
- Gerät an einem frostfreien Ort aufbewahren.
- Zur platzsparenden Lagerung kann die Pumpe senkrecht gestellt werden.

CE-Erklärung

Hiermit erklären wir, dass die nachfolgend bezeichnete Maschine aufgrund ihrer Konzipierung und Bauart sowie in der von uns in Verkehr gebrachten Ausführung den einschlägigen grundlegenden Sicherheits- und Gesundheitsanforderungen der EG-Richtlinien entspricht. Bei einer nicht mit uns abgestimmten Änderung der Maschine verliert diese Erklärung ihre Gültigkeit.

Produkt: Pumpe

Typ: 1.645-xxx

Einschlägige EG-Richtlinien

2006/95/EG

2004/108/EG

2000/14/EG

Angewandte harmonisierte Normen

EN 55014-1: 2006

EN 55014-2: 1997 + A1: 2001

EN 60335-1

EN 61000-3-2: 2006

EN 61000-3-3: 2008

EN 62233: 2008

Angewandte Spezifikationen:

EN 60335-2-41

Schalleistungspegel dB(A)

GP 50 M4

EN ISO 20361

Gemessen: 69

Garantiert: 72

Die Unterzeichnenden handeln im Auftrag und mit Vollmacht der Geschäftsführung.

H. Jenner
CEO

S. Reiser
Head of Approbation

Alfred Kärcher GmbH & Co. KG

Alfred-Kärcher-Str. 28 - 40

71364 Winnenden (Germany)

Tel.: +49 7195 14-0

Fax: +49 7195 14-2212

Sonderzubehör

Die Abbildungen der nachfolgend aufgeführten Sonderzubehöre finden Sie auf Seite 4 dieser Anleitung.

6.997-350.0	Sauggarnitur 3,5m	Komplett anschlussfertiger, vakuumfester Saugschlauch mit Saugfilter und Rückflussstopp. Auch als Verlängerung des Saugschlauchs verwendbar. 3/4“(19mm) Schlauch mit G1(33,3mm) Anschlussgewinde.
6.997-349.0	Sauggarnitur 7,0m	
6.997-348.0	Saugschlauch 3,5m	Komplett anschlussfertiger, vakuumfester Saugschlauch zum Direktanschluss an die Pumpe. Zur Verlängerung der Sauggarnitur oder zur Verwendung mit Saugfiltern. 3/4“(19mm) Schlauch mit G1(33,3mm) Anschlussgewinde.
6.997-347.0	Saugschlauch Meterware 3/4“(19mm) 25m	Vakuumfester Spiralschlauch zum Zuschneiden von individuellen Schlauchlängen. Kombiniert mit Anschlussstücken und Saugfilter als individuelle Sauggarnitur einsetzbar.
6.997-346.0	Saugschlauch Meterware 1“(25,4mm) 25m	
6.997-345.0	Saugfilter Basic 3/4“(19mm)	Zum Anschluss an die Saugschlauch-Meterware. Der Rückflussstopp verkürzt die Wiederansaugzeit. (Inklusive Schlauchklemmen)
6.997-342.0	Saugfilter Basic 1“(25,4mm)	
6.997-341.0	Saugfilter Premium	Zum Anschluss an die Saugschlauch-Meterware. Der Rückflussstopp verkürzt die Wiederansaugzeit. (Inklusive Schlauchklemmen). Robuste Metall-Kunststoff-Ausführung. Passend für 3/4“(19mm) oder 1“(25,4mm) Schläuche.
6.997-343.0	Vorfilter (Durchfluss bis 3000 l/h)	Pumpenvorfilter zum Schutz der Pumpe vor groben Schmutzpartikeln oder Sand. Der Filtereinsatz kann zur Reinigung entnommen werden. Mit G1(33,3mm) Anschlussgewinde.
6.997-344.0	Vorfilter (Durchfluss bis 6000 l/h)	
6.997-359.0	Pumpenanschlussstück G1 (33,3mm)	Passend für 3/4“(19mm) oder 1“(25,4mm) Schläuche. Mit G1 (33,3mm) Anschlussgewinde. Inklusive Rückschlagventil, Flachdichtung und Schlauchklemme. Bei Verwendung für Gartenpumpen die Flachdichtung einsetzen.

6.997-352.0	Pumpen - Anschlussstück G1 (33,3mm) auf G1 (33,3mm)	Zur Verbindung von Pumpen mit Innengewinde an Wasseranschlüsse.
6.997-354.0	Pumpen - Anschlussstück G1 1/4 (41,9mm) auf G1 (33,3mm)	
6.997-357.0	Elektronischer Druckschalter	Ideal zum Umrüsten einer Gartenpumpe zum Hauswasserautomaten. Bei Wasserbedarf schaltet sich die Pumpe automatisch ein und wieder aus. Läuft kein Wasser durch die Pumpe, schützt die Trockenlaufsicherung die Pumpe vor Schäden und schaltet diese automatisch ab. Mit G1 (33,3mm) Anschlussgewinde.
6.997-356.0	Schwimmerschalter	Schaltet die Pumpe in Abhängigkeit vom Wasserstand des Wasserreservoirs automatisch ein und aus. Mit 10m Spezial-Anschlusskabel.
6.997-358.0	Anschlusssatz Basic G1(33,3mm)	Zum Anschluss von 1/2“(12,7mm) Wasserschläuchen an Pumpen mit G1(33,3mm) Anschlussgewinde.
6.997-340.0	Anschlusssatz Premium G1(33,3mm)	Zum Anschluss von 3/4“(25,4mm) Wasserschläuchen an Pumpen mit G1(33,3mm) Anschlussgewinde. Für erhöhten Wasserdurchfluss.

Hilfe bei Störungen

⚠ Achtung

Um Gefährdungen zu vermeiden, dürfen Reparaturen und der Einbau von Ersatzteilen nur vom autorisierten Kundendienst durchgeführt werden.

Vor allen Arbeiten am Gerät, Gerät ausschalten und Netzstecker ziehen.

Störung	Ursache	Behebung
Pumpe läuft aber fördert nicht	Luft in der Pumpe	siehe Kapitel „Vorbereiten“ Abb. A und B und Kapitel „Betrieb“ Abb. C
	Ansaugleitung verstopft	Netzstecker ziehen und Ansaugleitung reinigen
	Vorfilter verunreinigt	Vorfilter entnehmen und unter fließendem Wasser reinigen, ggf. Schmutzreste im Einfüllstutzen über Anschlüsse der Druckleitung ausspülen.
Pumpe läuft nicht an oder bleibt während des Betriebs plötzlich stehen	Stromversorgung unterbrochen	Sicherungen und elektrische Verbindungen prüfen
	Thermoschutzschalter im Motor hat die Pumpe wegen Überhitzung des Motors abgeschaltet.	Netzstecker ziehen, Pumpe abkühlen lassen, vor Wiederinbetriebnahme überprüfen, ob Lüftungsschlitze am Gehäuse frei sind. Wenn Problem erneut auftritt, Pumpe zur Reparatur bringen.
	Pumpen - Überhitzungsschutz hat die Pumpe wegen zu langer unterbrochener Wasserausbringung abgeschaltet.	Netzstecker ziehen, Pumpe abkühlen lassen. Dies kann einige Zeit in Anspruch nehmen. Danach die Pumpe wieder in Betrieb nehmen.

Störung	Ursache	Behebung
Förderleistung nimmt ab oder ist zu gering	Ansaugleitung verstopft	Netzstecker ziehen und Ansaugleitung reinigen
	Vorfilter verunreinigt	Vorfilter entnehmen und unter fließendem Wasser reinigen, ggf. Schmutzreste im Einfüllstutzen über Anschlüsse der Druckleitung ausspülen.
	Undichtigkeit auf Saugseite	Kontrolle der gesamten Ansaugseite auf Dichtigkeit.
	Förderleistung der Pumpe ist abhängig von der Förderhöhe und der angeschlossenen Peripherie	Max. Förderhöhe beachten, siehe technische Daten, ggf. größeren Schlauchdurchmesser oder kürzere Schlauchlänge wählen.

Bei Fragen oder Störungen hilft Ihnen unsere Kärcher-Niederlassung gerne weiter. Adresse siehe Rückseite.

Technische Daten

		GP 50 M 4
Spannung	V	230 - 240
Frequenz	Hz	50
Leistung P_{nenn}	W	1100
Max. Fördermenge	l/h	5000
Max. Ansaughöhe	m	8
Max. Druck	MPa (bar)	0,5 (5,0)
Max. Förderhöhe	m	50
Max. Korngröße der förderbaren Schmutzpartikel	mm	1
Gewicht	kg	11,5
Ermittelte Werte gemäß EN ISO 20361		
Schalldruckpegel L_{pA}	dB(A)	57
Unsicherheit K_{pA}	dB(A)	3
Schalleistungspegel L_{WA} + Unsicherheit K_{WA}	dB(A)	72

Technische Änderungen vorbehalten!

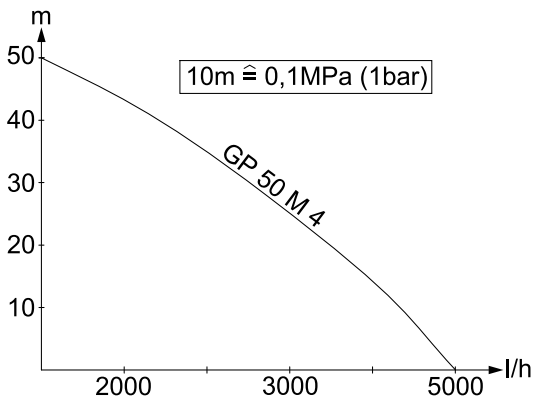

Die mögliche Fördermenge ist umso größer:

- je geringer die Ansaug- und Förderhöhen sind
- je grösser die Durchmesser der verwendeten Schläuche sind
- umso kürzer die verwendeten Schläuche sind
- je weniger Druckverlust das angeschlossene Zubehör verursacht

Tisztelt Vásárló,



Készüléke első használatára előtt olvassa el ezt az üzemeltetési utasítást és ez alapján járjon el. Őrizze meg jelen üzemeltetési útmutatót későbbi használat miatt vagy a későbbi tulajdonos számára.

Rendeltetésszerű használat

Ezt a készüléket magán használatra fejlesztettük ki, és nem ipari használat igénybevételére terveztük.

A gyártó nem felel az olyan esetleges károkért, amelyek a nem rendeltetésszerű használat, vagy hibás kezelés következtében keletkeznek.

Meggedezett szállítási folyadékok:

- Üzemvíz
- Kútvíz
- Forrásvíz
- Esővíz
- Uszodavíz (az additívok rendeltetésszerű adagolását feltételezve)

⚠ Figyelem

A készülék nem alkalmas ivóvíz szállítására.

Nem szabad maró, könnyen éghető vagy robbanékony anyagokat (pl. benzint, petróleumot, nitro-hígítót), zsírokat, olajokat, sós vizet és toalettbereendezések szennyvizét szállítani és sáros vizet, amelynek folyóképessége alacsonyabb, mint a vízé. A szállított folyadékok hőmérsékletének nem szabad 35°C-ot meghaladnia. A készülék nem alkalmas állandó szivattyúüzemre (pl. tartós keringetési üzemre kis tóban) vagy állandó installációhoz (pl. emelő berendezés, szőkőkút szivattyú).

Környezetvédelem



A csomagolóanyagok újrahasznosíthatók. Ne dobja a csomagolóanyagokat a háztartási

szemétbe, hanem gondoskodjék azok újrahasznosításáról.



A régi készülékek értékes újrahasznosítható anyagokat tartalmaznak, amelyeket tanácsos újra felhasználni. Ezért a régi készülékeket az arra alkalmas gyűjtőrendszerek igénybevételével ártalmatlanítsa!

Megjegyzések a tartalmazott anyagokkal kapcsolatban (REACH)

Aktuális információkat a tartalmazott anyagokkal kapcsolatban a következő címen talál:

<http://www.karcher.de/de/unternehmen/umweltschutz/REACH.htm>

Garancia

Minden országban az illetékes forgalmazónk által kiadott garancia feltételek érvényesek. Az esetleges üzemzavarokat az Ön készülékén a garancia lejártáig költségmentesen elhárítjuk, amennyiben anyag- vagy gyártási hiba az oka. Garanciális esetben kérjük, forduljon a vásárlást igazoló bizonylattal kereskedőjéhez vagy a legközelebbi hivatalos szakszervizhez.

Biztonsági utasítások

⚠ Életveszély

A biztonsági előírások figyelembe nem vétele esetén életveszély áll fenn elektromos áram által!

- Használat előtt mindegy egyes alkalommal meg kell vizsgálni, hogy nem sérült-e a csatlakozóvezeték és a hálózati csatlakozódugó. A sérült csatlakozóvezetéseket haladéktalanul ki kell cseréltetni a vevőszolgálattal/elektromos szakemberrel.
- Minden elektromos csatlakozókapcsolatot elárasztásbiztos területen kell elhelyezni.
- Az alkalmatlan hosszabbítóvezetékek veszélyt okozhatnak. A szabadban kizárólag az adott célra engedélyezett és megfelelő jelöléssel ellátott,

megfelelő keresztmetszetű hosszabbítóvezetéseket használjon.

A használt hosszabbítóvezeték dugójának és csatlakozójának fröccsenővíz ellen védettnek kell lenni.

- A hálózati csatlakozókábelt ne használja a készülék szállításához vagy rögzítéséhez.
- A készülék hálózatról történő leválasztásához ne a csatlakozókábelnél fogva húzza, hanem a dugót megfogva.
- A hálózati csatlakozókábelt ne húzza át éles sarkokon és ne csípje be.
- A készüléket stabilan és elárastásbiztosan kell felállítani.
- A készüléket nem szabad tartósan esőben vagy nedves időjárásban üzemeltetni.
- Az adattáblán megadott feszültségnek meg kell egyeznie az áramforrás feszültségével.
- Veszélyek elkerülés végett az alkatrészek javítását és beépítését csak jóváhagyott szerviz szolgálat végezhet el.
- A szivattyút max. 3 percig szabad vízhiány vagy zárt nyomásoldal mellett üzemeltetni. Ebben az állapotban felmelegszik a víz a szivattyúban és kifolyás esetén sérüléseket okozhat! A szivattyú fém háza eközben forró lesz, és égési sérülés veszélye áll fenn. Túlmelegedés esetén a szivattyú kikapcsol.
- A szivattyút nem szabad bűvárszivattyúként használni.
- Ha a szivattyút úszómedencénél, kerti tónál vagy szökőkúttnál használja, tartsa be a legalább 2m távolságot és a készüléket biztosítsa a vízbecsúszás ellen.
- Elektromos védelmi berendezésnél vegye figyelembe:
Szivattyút úszómedencékbe, kerti tavakba és szökőkutakba csak hibaáram védőkapcsolón keresztül

max. 30 mA névleges hibaárammal szabad üzemeltetni. Ha személyek tartózkodnak az úszómedencében vagy a kerti tóban, a szivattyút nem szabad használni.

Biztonsági okokból alapvetően azt ajánljuk, hogy a készüléket hibaáramvédőkapcsolón (max. 30mA) keresztül üzemeltessék.

Az elektromos csatlakozást csak villamos szakember végezheti. Az erre vonatkozó nemzeti rendelkezéseket mindenképpen figyelembe kell venni!

Ausztriában a rögzített csatlakozóvezetékkel rendelkező szivattyúkat úszómedencei és kerti tavi használathoz, az ÖVE B/EN 60555 1 - 3 rész alapján, egy ÖVE-ellenőrzött elválasztó transzformátoron keresztül kell ellátni, ahol a szekunder névleges feszültség nem haladhatja meg a 230V-ot.

Ez a készülék nem alkalmas arra, hogy olyan korlátozott fizikai, érzékelő vagy szellemi képességgel rendelkező személyek (beleértve a gyerekeket) vagy tapasztalat és/vagy ismeret nélküli személyek használják, kivéve ha őket biztonságukért felelős személy felügyeli vagy ez a személy megtanította nekik, hogy hogyan kell a készüléket használni. Gyerekeket felügyelni kell, annak biztosításáért, hogy a készülékkel ne játszanak.

Szimbólumok



Égési sérülésveszély forró felületek által!

Ez a szimbólum a készülék Inox szivattyúfej házában található, amely vízellátás hiánya vagy zárt nyomásoldal esetén átforrósodhat.

Üzembevétel

A szivattyú üzembevétele előtt a biztonsági útmutatásokat mindenképpen figyelembe kell venni!

A készülék ismertetése

- 1 Hálózati kábel csatlakozóval
- 2 Alu - hordófogantyú
- 3 G1 csatlakozás(33,3mm) nyomóvezeték
- 4 Fedél és előszűrő
- 5 Betöltőcsonk
- 6 G1csatlakozás (33,3mm) szívóvezeték
- 7 Csatlakozó darab G1 (33,3 mm) G1-re (33,3 mm)
- 8 Fedősapka
- 9 Markolat
- 10 Be/Ki kapcsoló
- 11 Talapzati állvány függőleges tároláshoz

Előkészítés

→ A készüléket az alu - hordófogantyúnál fogva szállítsa a használati helyhez.

Ábra 

- A szívó- és nyomóvezetékét a G1 (33,3mm) Kärcher különleges tartozékkal csatlakoztassa.
- Bármelyik oldalon lévő magasnyomású csatlakozóról lehet üzemeltetni. Ha nyomóvezetékét használnak, akkor a használaton kívüli csatlakozóra fel kell csavarni a védősapkát.

Ábra 

- A fedelet a betöltőcsonknál lecsavarni, és vízzel túlcsondulásig megtölteni.
- A fedelet szorosan csavarja a betöltőcsonkra.

Megjegyzés: Ha homokos vizet kell szállítani, akkor mindenképpen ajánlott egy további előszűrő használata (lásd a Különleges tartozékokat). Ezt a szivattyú szívóoldalán, a szívótömlő és a szivattyú között kell felszerelni.

Üzemeltetés

 **Figyelem**

A szivattyút csak fekvő helyzetben szabad üzemeltetni!

Megjegyzés: Minden üzem előtt győződjön meg arról, hogy a készülék az "Előkészületek" fejezetben leírtak szerint van bekötve, mivel az a hálózati csatlakozó bedugásakor azonnal beindulhat.

→ Dugja be a hálózati dugót a dugaljba.

Ábra 

Tip: a felszívási idő csökkentése érdekében emelje fel a nyomótömlőt kb. 1m magasra

→ a készüléket a be-/kikapcsolónál kapcsolja be.

→ várjon, amíg a szivattyú felszív és egyenletesen szállít

→ a készülék most üzemkész.

 **Figyelem**

A vízellátás hiánya vagy hosszabb vízkivétel megszakítás esetén, járó szivattyú mellett a víz a szivattyúfejben felmelegszik!

A szivattyút max. 3 percig üzemeltesse ebben az üzemi állapotban.

Ha a szivattyút hosszabb ideig ebben az állapotban üzemeltetik, akkor az felmelegszik

A szivattyú fém háza és égési sérülésveszély áll fenn!

Erre az esetre a szivattyú túlmelegedés védelemmel van ellátva, amely kikapcsolja a szivattyút.

Az üzemeltetés befejezése

→ adalékos víz szállítása esetén a szivattyút minden használat után öblítse át tiszta vízzel.

→ A készüléket ki kell kapcsolni.

→ Húzza ki a hálózati dugót a dugaljból.

Ápolás, karbantartás

Ábra 

- Csavarja le a betöltőcsonk fedelét.
- Az előszűrő szennyezettségét rendszeresen ellenőrizze. Látható szennyeződések esetén a következőképpen járjon el:
- Vegye ki az előszűrőt és tisztítsa meg folyóvíz alatt.
- A betöltőcsonk alsó részén lévő szennymaradékokat a nyomóvezeték csatlakozásain keresztül öblítse ki, ehhez fektesse a szivattyút az oldalára és öblítse ki.
- Megtisztított előszűrő behelyezése
- Erősen csavarja a fedelet a betöltőcsonkra.

Tárolás

- A szivattyúban lévő vizet a betöltőcsonkon vagy a nyomócső csatlakozókon keresztül leereszteni.
- A készüléket fagytól védett helyiségben tárolja.
- A helykímélő tárolás érdekében a szivattyút függőleges helyzetbe lehet állítani.

Megfelelőségi nyilatkozat

Ezennel tanúsítjuk, hogy az alábbiakban megnevezett gép tervezése és építési módja alapján az általunk forgalomba hozott kivitelben megfelel az EK irányelvek vonatkozó, alapvető biztonsági és egészségügyi követelményeinek. A gép jóváhagyásunk nélkül történő módosítása esetén ez a nyilatkozat elveszti érvényességét.

Termék: Szivattyú

Típus: 1.645-xxx

Vonatkozó európai közösségi

irányelvek:

2006/95/EK

2004/108/EK

2000/14/EK

Alkalmazott harmonizált szabványok:

EN 55014–1: 2006

EN 55014–2: 1997 + A1: 2001

EN 60335–1

EN 61000–3–2: 2006

EN 61000–3–3: 2008

EN 62233: 2008

Alkalmazott specifikációk:

EN 60335–2–41

Hangteljesítményszint dB(A)

GP 50 M4

EN ISO 20361

Mért: 69

Garantált: 72

Alulírottak az ügyvezetés megbízásából és felhatalmazásával lépnek fel.

H. Jenner
CEO

S. Reiser
Head of Approbation

Alfred Kärcher GmbH & Co. KG

Alfred-Kärcher-Str. 28 - 40

71364 Winnenden (Germany)

Tel.: +49 7195 14-0

Fax: +49 7195 14-2212

Különleges tartozékok

A következőkben felsorolt különleges tartozékok ábrái ezen használati utasítás 4. oldalán található.

6.997-350.0	Szívókészlet 3,5m	Komplett csatlakozásra kész, vákuumbiztos szívótömlő szívószűrővel és visszafolyás gátlóval. A szívótömlő hosszabbításaként is használható. 3/4"(19mm) tömlő G1(33,3mm) csatlakozómenettel.
6.997-349.0	Szívókészlet 7,0m	
6.997-348.0	Szívótömlő 3,5m	Komplett csatlakozásra kész, vákuumbiztos szívótömlő közvetlen csatlakozóval a szivattyúhoz. A szívókészlet hosszabbításaként vagy szívószűrővel használható. 3/4"(19mm) tömlő G1(33,3mm) csatlakozómenettel.
6.997-347.0	Szívótömlő, méteráru 3/4" (19mm) 25m	Vákuumbiztos spirál-tömlő egyedi tömlőhosszúságok méretre vágásához. Csatlakozódarabokkal és szívószűrővel kombinálva egyedi szívókészletként használható.
6.997-346.0	Szívótömlő méteráru 1" (25,4mm) 25m	
6.997-345.0	Szívószűrő Basic 3/4" (19mm)	A szívótömlő méteráruhoz történő csatlakoztatásához. A visszafolyás gátló lerövidíti az újrafelszívási időt. (tömlőkapcsokkal együtt)
6.997-342.0	Szívószűrő Basic 1" (25,4mm)	
6.997-341.0	Premium szívószűrő	A szívótömlő méteráruhoz történő csatlakoztatásához. A visszafolyás gátló lerövidíti az újrafelszívási időt. (tömlőkapcsokkal együtt). Erős fém-műanyag kivitel. Illik 3/4"(19mm) vagy 1" (25,4mm) tömlőkhöz.
6.997-343.0	Előszűrő (átfolyás 3000 l/h-ig)	Szivattyú előszűrő a szivattyú nagyobb szennyeződések vagy homok elleni védelmére. A szűrőbetétet tisztításhoz ki lehet venni. G1(33,3mm) csatlakozómenettel.
6.997-344.0	Előszűrő (átfolyás 6000 l/h-ig)	
6.997-359.0	Szivattyú csatlakozó darab G1 (33,3mm)	3/4"(19mm) vagy 1"(25,4mm) tömlőkhöz felel meg. G1 (33,3mm) csatlakozómenettel. Visszacsapó szeleppel, lapos tömítéssel és tömlőkapoccsal együtt. Ha kerti szivattyúhoz használják, akkor be kell helyezni a lapos tömítést.

6.997-352.0	Szivattyúk- G1" (33,3mm) csatlakozó darabbal G1" (33,3mm)-hez	Belső menettel rendelkező szivattyúk vízcsatlakozással való összekötéséhez.
6.997-354.0	Szivattyúk - G1 csatlakozó darab 1/4" (41,9mm) G1" (33,3mm)-hez	
6.997-357.0	Elektronikus nyomáskapcsoló	Ideális a kerti szivattyú házi vízautomatává átszereléséhez. Vízigény esetén a szivattyú automatikusan be- és ismét kikapcsol. Ha nem megy víz a szivattyún keresztül, akkor a szivattyú szárazmenet biztosítóka megvédi a szivattyút a károsodástól, és automatikusan kikapcsolja azt. G1" (33,3mm) csatlakozómenettel.
6.997-356.0	Úszókapcsoló	A szivattyú a víztároló vízszintjétől függően automatikusan be- és kikapcsol. 10 m speciális csatlakozókábellel.
6.997-358.0	Basic G1(33,3mm) csatlakozó darab	1/2"(12,7mm) víztömlők csatlakoztatásához G1 (33,3mm) csatlakozómenettel rendelkező szivattyúkhoz.
6.997-340.0	Premium G1 (33,3mm) csatlakozó darab	3/4"(25,4mm) víztömlők csatlakoztatásához G1 (33,3mm) csatlakozómenettel rendelkező szivattyúkhoz. Magasabb víz átáramláshoz.

Hibaelhárítás

Figyelem

Veszélyek elkerülés végett az alkatrészek javítását és beépítését csak jóváhagyott szerviz szolgálat végezheti el.

A készüléken történő bármiféle munka előtt kapcsolja ki a készüléket és húzza ki a hálózati csatlakozót.

Üzemzavar	Ok	Elhárítás
A szivattyú megy, de nem szállít	Levegő a szivattyúban	lásd az „Előkészítés” fejezet A és B ábráját és az „Üzemletetés” fejezet C. ábráját
	Felszívóvezeték eldugult	Húzza ki a hálózati dugót és tisztítsa meg a felszívóvezetékét
	Előszűrő szennyezett	Vegye ki az előszűrőt és tisztítsa meg folyóvíz alatt, adott esetben a nyomóvezeték csatlakozóin keresztül öblítse ki a szennymaradékot a töltőcsokban.
A szivattyú nem megy vagy az üzem alatt hirtelen leáll	Áramellátás megszakítva	Biztosítékokat és elektromos összekötéseket ellenőrizni
	A thermo védőkapcsoló a motorban kikapcsolta a szivattyút a motor túlmelegedése miatt.	Húzza ki a hálózati dugót, hagyja lehűlni a szivattyút, ismételt üzembevetel előtt ellenőrizze, hogy a szellőzőnyílások a házon szabadok legyenek. Ha a probléma ismételten fellép, a szivattyút szervizbe kell vinni.
	Szivattyúzás - A túlmelegedés védelem túl hosszú ideig megszakított vízkivétel miatt kikapcsolta a szivattyút.	Húzza ki a hálózati dugót, hagyja lehűlni a szivattyút. Ez eltarthat egy darabig. Ezután a szivattyút ismét üzembe lehet venni.

Üzemzavar	Ok	Elhárítás
A szállítási teljesítmény alábbhagy vagy túl alacsony	Felszívóvezeték eldugult	Húzza ki a hálózati dugót és tisztítsa meg a felszívóvezetékét
	Előszűrő szennyezett	Vegye ki az előszűrőt és tisztítsa meg folyóvíz alatt, adott esetben a nyomóvezeték csatlakozóin keresztül öblítse ki a szennymaradékot a töltőcsonkban.
	Szivárgás a szívó oldalon	A teljes felszívó oldal szivárgásmentességének ellenőrzése.
	A szivattyú szállítási teljesítménye a szállítási magasságtól és a csatlakoztatott berendezésektől függ	Figyelembe kell venni a max. szállítási magasságot, lásd a műszaki adatokat, adott esetben válasszon nagyobb tömlő átmérőt vagy rövidebb tömlő hosszúságot.

Kérdések vagy üzemzavar esetén Kärcher-telephelyünk szívesen segít Önnek. A címet lásd a hátoldalon.

Műszaki adatok

		GP 50 M 4
Feszültség	V	230 - 240
Frekvencia	Hz	50
Teljesítmény $P_{névl}$	W	1100
Max. szállított mennyiség	l/h	5000
Max. felszívási magasság	m	8
Max. nyomás	MPa (bar)	0,5 (5,0)
Max. szállítási magasság	m	50
A szállítható szennyeződés részecske max. szemcse nagysága	mm	1
Súly	kg	11,5
Az EN ISO 20361 szerint megállapított értékek		
Hangnyomás szint L_{pA}	dB(A)	57
Bizonytalanság K_{pA}	dB(A)	3
Hangnyomás szint L_{WA} + bizonytalanság K_{WA}	dB(A)	72

A műszaki adatok módosításának jogát fenntartjuk!

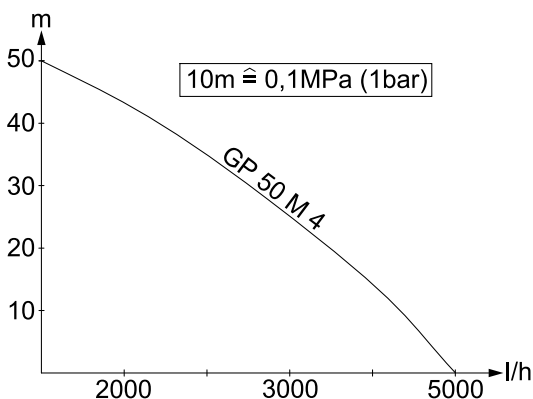

A lehetséges szállított mennyiség annál nagyobb:

- minél kisebb a felszívási- és szállítási magasság
- minél nagyobb a használt tömlők átmérője
- minél rövidebbek a használt tömlők
- minél kevesebb nyomásvesztést okoz a csatlakoztatott tartozék

Vážení zákazník,



před prvním použitím přístroje si bezpodmínečně pečlivě přečtěte tento návod k jeho obsluze a uschovejte jej pro pozdější použití nebo pro dalšího majitele.

Správné používání přístroje

Tento přístroj byl navržen pro domácí použití a není určen pro nároky profesionálního používání.

Výrobce neručí za případné škody, které jsou zapříčiněny zacházením podle předpisů nebo chybnou obsluhou.

Kapaliny schválené pro přepravu čerpadlem:

- Užitková voda
- Voda ze studny
- Pramenitá voda
- Dešťová voda
- Bazénová voda (za předpokladu dávkování přísad podle určení)

⚠ **Pozor!**

Zařízení není určeno pro přepravu pitné vody.

Čerpat se nesmějí žíravé, snadno hořlavé nebo výbušné látky (např. benzín, petrolej, nitroředidlo), tuky, oleje, slaná voda a odpadní vody ze záchodových zařízení a rovněž voda zabahněná, která má tekutost nižší než voda. Teplota čerpané kapaliny nesmí překračovat 35°C.

Zařízení není vhodné pro nepřerušovaný čerpací provoz (např. stálý oběh v rybníce) ani jako stacionární instalace (např. zvedací zařízení, kašnové čerpadlo).

Ochrana životního prostředí



Obalové materiály jsou recyklovatelné. Obal nezhazujte do domácího odpadu, nýbrž jej odevzdejte k opětovnému využití.



Přístroj je vyroben z hodnotných recyklovatelných materiálů, které se

dají dobře znovu využít. Likvidujte proto staré přístroje ve sběrnách k tomuto účelu určených.

Informace o obsažených látkách (REACH)

Aktuální informace o obsažených látkách naleznete na adrese:

<http://www.karcher.de/de/unternehmen/umweltschutz/REACH.htm>

Záruka

V každé zemi platí záruční podmínky vydané příslušnou distribuční společností. Případné poruchy zařízení odstraníme během záruční lhůty bezplatně, pokud byl jejich příčinou vadný materiál nebo výrobní závady. V případě uplatňování nároku na záruku se s dokladem o zakoupení obraťte na prodejce nebo na nejbližší oddělení služeb zákazníkům.

Bezpečnostní pokyny

⚠ **Smrtelné nebezpečí**

V případě nedodržení bezpečnostních pokynů vzniká nebezpečí smrti elektrickým proudem!

- Před každým použitím přístroje zkontrolujte, zda napájecí vedení a zástrčka nejsou poškozeny. Poškozené napájecí vedení je nutné nechat neprodleně vyměnit autorizovanou servisní službou, resp. odborníkem na elektrické přístroje.
 - Všechny elektrické zástrčkové spoje je třeba umístit do oblasti chráněné proti zaplavení.
 - Použití nevhodných prodlužovacích vedení může být nebezpečné. Venku používejte jen taková prodlužovací vedení, která jsou k tomuto účelu schválena a odpovídajícím způsobem označena a která mají dostatečný průřez.
- Zástrčka a spojka používaného prodlužovacího vedení musejí být chráněny proti stříkající vodě.

- Síťový kabel nepoužívejte k nošení ani upevňování zařízení.
- Nevytahujte za přípojovací kabel, ale za zástrčku.
- Síťový kabel netahejte přes ostré hrany a zamezte jeho skřípnutí.
- Přístroj instalujte stabilně a tak, aby nehrozilo jeho zatopení.
- Nepoužívejte přístroj trvale za deště nebo vlhkého počasí.
- Údaje o napětí uvedené na typovém štítku přístroje musí souhlasit s napětím uzemnění.
- Aby nedošlo k ohrožení, smí opravy a montáže náhradních dílů provádět pouze autorizovaná zákaznická služba.
- Čerpadlo smí běžet max. 3 minuty pokud není k dispozici přívod vody nebo je výtláčná strana uzavřena. Pokud dojde k tomuto stavu voda se v čerpadle zahřívá a v okamžiku výstupu pak může způsobit zranění!

Teplota kovového krytu čerpadla přitom podstatně stoupne a hrozí nebezpečí popálenin.

Čerpadlo se při přehřátí vypne.

- Toto čerpadlo nelze použít jako ponorné čerpadlo.
- V případě použití čerpadla u plaveckých bazénů, zahradních rybníčků nebo kašen dodržujte minimální vzdálenost 2 m a zajistěte přístroj proti sklouznutí do vody.
- Berte zřetel na elektrická bezpečnostní zařízení:
Ponorná čerpadla se smějí u plaveckých bazénů, zahradních rybníčků a kašen provozovat pouze přes ochranný spínač proti chybnému proudu se jmenovitým chybným proudem max. 30 mA. Když jsou v plaveckém bazénu nebo zahradním rybníčku lidé, čerpadlo nesmí být v provozu.
Z bezpečnostních důvodů zásadně doporučujeme provozovat zařízení přes

ochranný spínač proti zbytkovému proudu (maximálně 30 mA).

Elektrické připojení smějí provádět pouze odborníci na elektroinstalaci. Přitom je bezpodmínečně třeba dodržovat příslušná národní ustanovení!

V Rakousku musí být do čerpadel určených k použití v bazénech a zahradních rybníčcích, které jsou vybaveny napevno instalovaným přírodním vedením, přiváděn proud podle normy ÖVE (Rakouský svaz pro elektrotechniku) B/EN 60555 část 1 až 3 přes izolační transformátor s testem ÖVE, přičemž sekundární jmenovité napětí nesmí překročit 230 V.

Toto zařízení není určeno k tomu, aby je používaly osoby (včetně dětí) s omezenými fyzickými, smyslovými nebo duševními schopnostmi nebo s nedostatečnými zkušenostmi a/nebo znalostmi, pokud ne ně nebude dohlížet osoba odpovědná za jejich bezpečnost a nepoučí je o tom, jak se má zařízení používat. Na děti je třeba dohlížet, aby bylo zajištěno, že si se zařízením nebudou hrát.

Symboly



Nebezpečí popálení o horké plochy!

Tento symbol se také nachází na tělese hlavy čerpadla Inox tohoto přístroje, neboť se může při nedostatku vody nebo při uzavřeném zdroji tlaku velice ohřát.

Uvedení přístroje do provozu

Před uvedením čerpadla do provozu je bezpodmínečně třeba dodržovat bezpečnostní instrukce!

Popis přístroje

- 1 Síťový kabel se zástrčkou
- 2 Hliníkové držadlo
- 3 Připojení G1(33,3 mm) tlakového vedení
- 4 Víko a předfiltr
- 5 Plnicí hrdlo
- 6 Připojení G1(33,3 mm) sacího vedení
- 7 Přípojka G1 (33,3 mm) na G1 (33,3 mm)
- 8 Krytka
- 9 Rukojeť
- 10 Vypínač
- 11 Stožan na svislé uskladnění

Příprava

→ Zařízení suňte pomocí hliníkového držadla k místu použití.

Ilustrace 

→ Připojte sací a tlakové vedení pomocí speciálního příslušenství Kärcher G1(33,3 mm).

→ Přístroj je možné provozovat pomocí obou bočních tlakových přípojek. V případě, že použijete pouze jedno tlakové vedení, musí být na druhé přípojce našroubována krytka.

Ilustrace 

→ Odšroubujte víko plnicího hrdla a naplňte vodou až po okraj.

→ Víko našroubujte pevně na plnicí hrdlo.

Upozornění: Má-li být čerpána voda s obsahem písku, doporučujeme naléhavě použít přídatný předřazený filtr (viz speciální příslušenství). Namontujte jej prosím na sací stranu čerpadla, mezi sací hadici a čerpadlo.

Provoz

⚠ Pozor!

Čerpadlo smí být použito pouze ve vodorovné poloze!

Pokyn: Před každým provozem je třeba zajistit, aby byl přístroj připojen tak, jak je popsáno v kapitole Příprava, jelikož po zasunutí síťové zástrčky dochází k okamžitému spuštění.

→ Zapojte síťovou zástrčku do zásuvky.

Ilustrace 

Tip: chcete-li zkrátit dobu sání zvedněte tlakovou hadici na cca 1 m

→ Přístroj zapněte pomocí hlavního spínače.

→ Počkejte, až bude čerpadlo nasávat a rovnoměrně čerpat.

→ Přístroj je nyní připraven k použití.

⚠ Pozor!

Při nefunkčním přívodu vody nebo delších prodlevách při odběru vody se voda při běžícím čerpadle v hlavě čerpadla zahřívá! Čerpadlo provozujte v tomto provozním stavu max. 3 minuty.

Pokud je čerpadlo takto provozováno po delší dobu, kovový kryt se zahřeje a hrozí nebezpečí popálenin!

Pro tento případ je čerpadlo vybaveno jističem proti přehřátí, který čerpadlo vypne.

Ukončení provozu

→ V případě čerpání vody s nějakými přísadami čerpadlo po každém použití propláchněte čistou vodou.

→ Vypněte přístroj.

→ Vytáhněte zástrčku ze zásuvky.

Ošetřování, údržba

Ilustrace

- Odšroubujte víko plnicího hrdla.
- Pravidelně kontrolujte znečištění předřazeného filtru. V případě viditelného znečištění postupujte následovně:
- Odstraňte předřazený filtr a očistěte ho pod tekoucí vodou.
- Přes přípojky vedení tlaku vypláchněte zbytky nečistot ve spodní části plnicího hrdla, při tomto úkonu položte čerpadlo na bok a vystříkejte jej.
- Nasazení vyčištěného předřazeného filtru
- Víko našroubujte pevně na plnicí hrdlo.

Ukládání

- Vyprázdněte vodu z čerpadla pomocí plnicího hrdla nebo přípojky tlakového vedení.
- Zařízení ukládejte na místě, kde nemrzne.
- Kvůli lepšímu využití prostoru je možné skladovat čerpadlo ve svislé poloze.

Prohlášení o konformitě

Tímto prohlašujeme, že níže označené stroje odpovídají jejich základní koncepcí a konstrukčním provedením, stejně jako námi do provozu uvedenými konkrétními provedeními, příslušným zásadním požadavkům o bezpečnosti a ochraně zdraví směrnic ES. Při jakýchkoli na stroji provedených změnách, které nebyly námi odsouhlaseny, pozbývá toto prohlášení svou platnost.

Výrobek: Čerpadlo

Typ: 1.645-xxx

Příslušné směrnice ES:

2006/95/ES

2004/108/ES

2000/14/ES

Použité harmonizační normy

EN 55014–1: 2006

EN 55014–2: 1997 + A1: 2001

EN 60335–1

EN 61000–3–2: 2006

EN 61000–3–3: 2008

EN 62233: 2008

Použité specifikace:

EN 60335–2–41

Hladinu akustického dB(A)

GP 50 M4

EN ISO 20361

Namerenou: 69

Garantováno 72

u:

Podepsaní jednájí v pověření a s plnou mocí jednatelství

H. Jenner
CEO

S. Reiser
Head of Approval

Alfred Kärcher GmbH & Co. KG

Alfred-Kärcher-Str. 28 - 40

71364 Winnenden (Germany)

Tel.: +49 7195 14-0

Fax: +49 7195 14-2212

Zvláštní příslušenství

Ilustrace dále uváděných speciálních příslušenství najdete na stránce 4 tohoto návodu.

6.997-350.0	Sací souprava 3,5 m	Sací hadice se sacím filtrem a zarážkou zpětného toku připravená k připojení a odolná proti vakuu Použitelná i jako prodloužení sací hadice. Hadice 3/4" (19 mm) s připojovacím závitem G1(33,3 mm)
6.997-349.0	Sací souprava 7 m	
6.997-348.0	Sací hadice 3,5 m	Sací hadice připravená k připojení a odolná proti vakuu určená k přímému připojení k čerpadlu Použije se na prodloužení sací soupravy nebo se sacími filtry. Hadice 3/4"(19 mm) s připojovacím závitem G1(33,3 mm)
6.997-347.0	Sací hadice metrové zboží 3/4"(19 mm) 25 m	Spirálová hadice odolná proti vakuu, lze přizpůsobit na individuální délku V kombinaci s přípojkami a sacím filtrem použitelná jako samostatná sací souprava
6.997-346.0	Sací hadice metrové zboží 1"(25,4 mm) 25 m	
6.997-345.0	Sací filtr Basic 3/4" (19 mm)	K připojení na sací hadici dodávanou jako metrové zboží. Zarážka zpětného toku zkracuje dobu nutnou k opětovnému sání. (Včetně hadicových spon)
6.997-342.0	Hadicový filtr Basic 1" (25,4 mm)	
6.997-341.0	Sací filtr Premium	K připojení na sací hadici dodávanou jako metrové zboží. Zarážka zpětného toku zkracuje dobu nutnou k opětovnému sání. (Včetně hadicových spon) Robustní provedení z kovu a plastu Vhodné pro hadice 3/4"(19 mm) nebo 1"(25,4 mm)
6.997-343.0	Předřazený filtr (průtok až 3000 l/h)	Předřazený filtr čerpadla chrání čerpadlo před hrubými částicemi nečistot nebo pískem. Lze vyjmout filtrační vložku pro čištění. S připojovacím závitem G1 (33,3mm).
6.997-344.0	Předřazený filtr (průtok až 6 000 l/h)	
6.997-359.0	Připojovací závit G1 (33,3 mm)	Vhodné pro hadice 3/4" (19 mm) nebo 1" (25,4 mm) S připojovacím závitem G1 (33,3 mm) Včetně zpětného ventilu, plochého těsnění a hadicové spony. Při použití pro zahradní čerpadla je třeba nasadit ploché těsnění.

6.997-352.0	Čerpadlová přípojka G1" (33,3 mm) na G1" (33,3 mm)	K připojení čerpadel s vnitřním závitem k vodním přípojkám.
6.997-354.0	Čerpadlová přípojka G1 1/4" (41,9 mm) na G1" (33,3 mm)	
6.997-357.0	Elektronický tlakový spínač	Ideální k přestavbě zahradního čerpadla na domácí vodárnu. Při potřebě vody se čerpadlo automaticky zapíná a zase vypíná. Jestliže čerpadlem neprotéká voda, chrání pojistka proti chodu nasucho čerpadlo před poškozením a automaticky čerpadlo vypíná. S připojovacím závitem G1" (33,3 mm)
6.997-356.0	Plovákový vypínač	Automaticky zapíná a vypíná čerpadlo v závislosti na výšce vodní hladiny. se speciálním přípojným kabelem 10 m
6.997-358.0	Připojovací souprava Basic G1 (33,3 mm)	K připojování vodních hadic 1/2"(12,7 mm) k čerpadlům s připojovacím závitem G1(33,3 mm)
6.997-340.0	Připojovací souprava Premium G1(33,3 mm)	K připojování vodních hadic 3/4"(25,4 mm) k čerpadlům s připojovacím závitem G1(33,3 mm) Pro zvýšený průtok vody

Pomoc při poruchách

Pozor!

Aby nedošlo k ohrožení, smí opravy a montáže náhradních dílů provádět pouze autorizovaná zákaznická služba.

Před každou prací na zařízení vždy zařízení vypněte a vytáhněte síťovou zástrčku.

Porucha	Příčina	Odstranění
Čerpadlo běží, ale nečerpá	Vzduch v čerpadle	viz kapitola „Příprava“ obr. A a B a kapitola „Provoz“ obr. C
	Sací potrubí je ucpané.	Vytáhněte síťovou zástrčku a sací potrubí vyčistěte.
	Předřazený filtr znečištěný	Vyjměte předfiltr a očistěte jej pod tekoucí vodou, příp. zbytky nečistot v plnicím hrdle vypláchněte pomocí přípojek tlakového vedení.
Čerpadlo nenabíhá nebo se za provozu náhle zastaví	Přerušený přívod proudu	Zkontrolujte pojistky a elektrické spoje
	Termospínač v motoru vypnul čerpadlo kvůli přehřátí motoru.	Vytáhněte síťovou přípojku, nechte čerpadlo vychladnout, před opětovným uvedením do provozu zkontrolujte, jestli jsou větrací štěrby na krytu průchodné. Pokud k problému dojde opakovaně, je třeba zanést čerpadlo do opravy.
	Ochrana proti přehřátí vypnula čerpadlo kvůli příliš dlouhé prodlevě při odběru vody.	Odpojte síťovou přípojku, nechte čerpadlo vychladnout. Toto může nějakou dobu trvat. Poté čerpadlo opět uveďte do provozu.
Čerpací výkon slabne nebo je příliš nízký.	Sací potrubí je ucpané.	Vytáhněte síťovou zástrčku a sací potrubí vyčistěte.
	Předřazený filtr znečištěný	Vyjměte předfiltr a očistěte jej pod tekoucí vodou, příp. zbytky nečistot v plnicím hrdle vypláchněte pomocí přípojek tlakového vedení.
	Netěsnost na sací straně	Kontrola těsnosti celé sací strany.
	Čerpací výkon čerpadla závisí na dopravní výšce a na připojeném obvodu	Dodržujte maximální výtlačnou výšku viz technické údaje, případně zvolte větší průměr hadice nebo kratší délku hadice.

Při eventuelních dotazech či poruchách se s důvěrou obraťte na jakoukoli pobočku firmy Kärcher. Adresy poboček najdete na zadní straně.

Technické parametry

		GP 50 M 4
Napětí	V	230 - 240
Frekvence	Hz	50
Výkon P_{jmen}	W	1100
Max. výkon čerpadla	l/h	5000
Max. sací výška	m	8
Max. tlak	MPa (bar)	0,5 (5,0)
Max. výtlačná výška	m	50
Max. zrnitost čerpatelných kalových částic	mm	1
Hmotnost	kg	11,5
Zjištěné hodnoty dle EN ISO 20361		
Hladina akustického tlaku L_{pA}	dB(A)	57
Kolísavost K_{pA}	dB(A)	3
Hladina akustického výkonu L_{WA} + Kolísavost K_{WA}	dB(A)	72

Technické změny vyhrazeny.

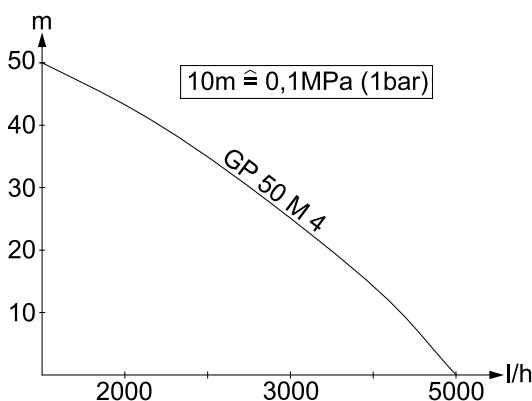

Možný výkon čerpadla je tím větší:

- čím menší jsou sací a čerpací výšky
- čím větší jsou průměry používaných hadic
- čím kratší jsou používané hadice
- čím menší ztrátu tlaku způsobuje připojené příslušenství

Vážený zákazník,



Pred prvým použitím spotrebiča si prečítajte tento návod na obsluhu a riadte sa jeho pokynmi. Návod na obsluhu si starostlivo uschovajte na neskoršie použitie alebo pre ďalšieho majiteľa.

Používanie výrobku v súlade s jeho určením

Tento prístroj bol vyvinutý na súkromné účely a nie je určený znášať nároky priemyselného používania.

Výrobca neručí za prípadné škody, ktoré boli spôsobené nesprávnym používaním alebo chybnou obsluhou.

Prípustné odčerpávané kvapaliny

- Úžitková voda
- Voda zo studne
- Voda z prameňa
- Dažďová voda
- Voda z kúpalísk (s predpokladom správneho dávkovania aditív)

⚠ Pozor

Zariadenie nie je určené na prepravu pitnej vody.

Nesmú byť prečerpávané leptavé, mierne horľavé alebo výbušné látky (napr. benzín, petrolej, nitroriedidlo), mazivá, oleje, slaná voda, odpadová voda zo záchodov a zakalená voda, ktorá netečie tak ako normálna voda. Teplota požadovanej kvapaliny nesmie prekročiť 35°C.

Prístroj nie je vhodný pre nepreerušovanú prevádzku čerpadla (napr. trvalá obežná prevádzka v rybníku) alebo ako statická inštalácia (napr. zdvíhacie zariadenie, čerpadlo vo fontáne).

Ochrana životného prostredia



Obalové materiály sú recyklovateľné. Obalové materiály láskavo nevyhadzujte do komunálneho

odpadu, ale odovzdajte ich do zberne druhotných surovín.



Vyradené prístroje obsahujú hodnotné recyklovateľné látky, ktoré by sa mali opäť zužitkovať. Staré zariadenia preto láskavo odovzdajte do vhodnej zberne odpadových surovín.

Pokyny k zloženiu (REACH)

Aktuálne informácie o zložení nájdete na: <http://www.karcher.de/de/unternehmen/umweltschutz/REACH.htm>

Záruka

V každej krajine platia záručné podmienky našej distribučnej organizácie. Prípadné poruchy spotrebiča odstránime počas záručnej lehoty bezplatne, ak sú ich príčinou chyby materiálu alebo výrobné chyby. Pri uplatňovaní záruky sa spolu s dokladom o kúpe zariadenia láskavo obráťte na predajcu alebo na najbližší autorizovaný zákaznícky servis.

Bezpečnostné pokyny

⚠ Nebezpečenstvo ohrozenia života

Pri nedodržaní bezpečnostných pokynov vznikne nebezpečenstvo ohrozenia života zasiahnutím elektrickým prúdom!

- Pred každým použitím skontrolujte, či nie je poškodený prívodný kábel alebo sieťová vidlica. Poškodený prívodný kábel dajte bezodkladne vymeniť autorizovanej servisnej službe alebo kvalifikovanému elektrotechnikovi.
- Všetky elektrické zástrčky je nutné namontovať v oblasti bezpečnej proti záplavám.
- Nevhodné predlžovacie vedenia môžu byť nebezpečné. Vo vonkajšom prostredí používajte výhradne schválené a patrične označené predlžovacie káble s dostatočným prierezom vodiča. Konektor a spojka použitého predlžovacieho kábla musia byť vodotesné.

- Elektrický sieťový pripojovací kábel nepoužívajte na prepravu alebo upevnenie prístroja.
- Pri odpájaní prístroja od elektrickej siete neťahajte za pripojovací kábel, ale za zástrčku.
- Kábel pripojenia k sieti neťahajte cez ostré hrany a neprikvačte ho.
- Zaisťujte postavenie zariadenia proti vyvráteniu a proti vytopeniu.
- Zariadenie sa nesmie prevádzkovať trvale v daždi alebo vo vlhkom počasí.
- Napätie uvedené na výrobnom štítku musí súhlasiť s napätím zásuvky.
- Aby sa zabránilo vzniku nebezpečných situácií, môže opravy a výmenu náhradných dielov prístroja vykonávať len autorizované servisné stredisko.
- Čerpadlo v prípade, že nedochádza k prívodu vody alebo výtláčna strana je uzavretá, prevádzkujte max. 3 minúty. V tomto stave sa v čerpadle ohrieva voda a môže na výstupe spôsobiť zranenia!
Kovová skriňa čerpadla je pritom horúca a existuje nebezpečenstvo vzniku popálenín.
V prípade prehriatia sa čerpadlo vypne.
- Čerpadlo nie je možné používať ako ponorné čerpadlo.
- Pri používaní čerpadla pri bazénoch, záhradných jazierkach alebo fontánach dodržiavajte minimálny odstup 2 metrov a prístroj zabezpečte proti pošmyknutiu do vody.
- Dbajte na elektrické ochranné zariadenia:
Čerpadlá je možné prevádzkovať pri plaveckých bazénoch, záhradných rybníkoch a fontánach len s pomocou ochranného spínača poruchového prúdu s menovitým poruchovým prúdom max. 30mA. Ak sa v plaveckých bazénoch alebo záhradných rybníkoch nachádzajú osoby, čerpadlo sa nesmie prevádzkovať.

Z bezpečnostných dôvodov v zásade odporúčame, aby sa prístroj prevádzkoval s pomocou ochranného spínača poruchového prúdu (max. 30mA).

Elektrické zapojenie môže vykonať len odborný elektrikár. Preto je bezpodmienečne nutné dodržať národné predpisy!

V Rakúsku musia byť čerpadlá pri použití v plaveckých bazénoch a záhradných rybníkoch, ktoré sú vybavené pevnými prípojkami, napájané podľa ÖVE B/EN 60555 časť 1 až 3 z oddeľovacieho (izolačného) transformátora, preskúšaného ÖVE, pričom nesmie byť prekročené sekundárne menovité napätie 230V. Toto zariadenie nie je určené na to, aby ho používali osoby (vrátane detí) s obmedzenými fyzickými, zmyslovými alebo duševnými schopnosťami resp. nedostatkom skúseností a znalostí, musia byť pod dozorom osôb zodpovedných za ich bezpečnosť alebo musia od nich obdržať pokyny, ako zariadenie používať. Deti musia byť pod dozorom, aby sa zabezpečilo, že sa so zariadením nehrajú.

Symboly



Nebezpečie popálenia horúcim povrchom!

Tento symbol sa nachádza na telese hlavy čerpadla zariadenia z nehrdzavejúcej ocele, ktoré sa môže pri nesprávnom prívode vody alebo uzavretej výtláčnej strane zahriať.

Uvedenie do prevádzky

Pred uvedením čerpadla je bezpodmiečne nutné dodržať bezpečnostné pokyny!

Popis prístroja

- 1 Prívodný sieťový kábel s vidlicou
- 2 Hliníková prenosná rukoväť
- 3 Pripojenie G1(33,3 mm) tlakové potrubie
- 4 Kryt a predradený filter
- 5 Napíňací nátrubok
- 6 Pripojenie G1(33,3 mm) nasávacie potrubie
- 7 Pripojovací diel G1 (33,3 mm) ku G1 (33,3 mm)
- 8 Veko
- 9 Držadlo
- 10 Vypínač
- 11 Noha stojana zvislého ložiska

Príprava

→ Pomocou hliníkovej prenosnej rukoväte presuňte zariadenie na miesto použitia.

Obrázok 

→ Napojte nasávacie a tlakové potrubie s osobitným príslušenstvom Kärcher G1“(33,3 mm).

→ Prevádzka sa môže uskutočňovať cez obidve bočné výtlačné prípojky. Ak sa používa len jedno výtlačné potrubie, na nepoužívanú prípojku je nutné naskrutkovať veko.

Obrázok 

→ Vrchnák napíňacieho nátrubku odskrutkujte a naplňte vodu, až kýmnezačne pretekať.

→ Veko pevne naskrutkujte na plniace hrdlo.

Upozornenie: Ak sa má dopravovať voda s obsahom piesku, nutne odporúčame použiť prídavný predradený filter (pozri Špeciálne príslušenstvo). Tento prosím namontujte na saciu stranu čerpadla medzi saciu hadicu a čerpadlo.

Prevádzka

⚠ Pozor

Čerpadlo sa smie prevádzkovať len v ležiacej polohe!

Upozornenie:Pred každým spustením prevádzky zabezpečte, aby bolo zariadenie pripojené tak, ako je popísané v kapitole Príprava, keďže zasunutie zástrčky do elektrickej siete môže mať za následok okamžité spustenie.

→ Zasuňte sieťovú zástrčku do zásuvky.

Obrázok 

Tip: ak chcete skrátiť dobu nasávania, výtlačnú hadicu zdvihnite do výšky asi 1 m

→ Zariadenie zapínajte alebo vypínajte pomocou vypínača.

→ Počkajte kým čerpadlo nasaje a rovnomerne čerpá.

→ Zariadenie je teraz pripravené na prevádzku.

⚠ Pozor

Ak nie je k čerpadlu počas prevádzky privádzaná voda alebo po dlhšom prerušení odberu vody, v hlave čerpadla sa zohrieva voda!

Čerpadlo nechávajte zapnuté v takomto stave prevádzky maximálne 3 minúty.

Ak sa čerpadlo dlhší čas prevádzkuje v takom stave, zohrieva sa

kovová skriňa čerpadla a vzniká nebezpečenstvo vzniku popálenín!

Pre takýto prípad čerpadlo disponuje ochranou proti prehriatiu, ktorá čerpadlo vypne.

Ukončenie práce

→ Pri čerpaní vody s rozpustenými prísadami je nutné čerpadlo po každom použití poriadne vypláchnuť čistou vodou.

→ Prístroj vypnite.

→ Sieťovú zástrčku vyťahnite zo zásuvky.

Ošetrovanie, údržba

Obrázok

- Uzáver na napíňacom nátrubku odskrutkovať.
- Pravidelne kontrolovať čistosť záchytného filtra. Pri viditeľnom znečistení postupovať nasledovne:
- Filter vybrať a vyčistiť ho pod tečúcou vodou.
- Cez prípojky výtlačného vedenia vypláchnite zvyšky nečistôt v spodnom priestore plniaceho hrdla. Na tento účel čerpadlo položte na bok a vystriekajte.
- Vložiť vyčistený záchytný filter
- Kryt pevne naskrutkujte na plniace hrdlo.

Uskladnenie

- Vodu z čerpadla vypustite pomocou plniaceho hrdla alebo prípojok výtlačného vedenia.
- Prístroj uložte na miesto zaistené proti mrazu.
- Pri uskladnení z dôvodu úspory miesta môžete čerpadlo postaviť zvisle.

Vyhlasenie CE

Týmto vyhlasujeme, že ďalej označený stroj zodpovedá na základe jeho koncepcie a konštrukcie a takisto vyhotovenia, ktoré sme dodali, príslušným základným požiadavkám na bezpečnosť a ochranu zdravia uvedeným v smerniciach EÚ. Pri zmene stroja, ktorá nebola nami odsúhlasená, stráca toto prehlásenie svoju platnosť.

Výrobok: Čerpadlo

Typ: 1.645-xxx

Príslušné Smernice EÚ:

2006/95/ES

2004/108/ES

2000/14/ES

Uplatňované harmonizované normy:

EN 55014-1: 2006

EN 55014-2: 1997 + A1: 2001

EN 60335-1

EN 61000-3-2: 2006

EN 61000-3-3: 2008

EN 62233: 2008

Použité špecifikácie:

EN 60335-2-41

Úroveň akustického výkonu dB(A)

GP 50 M4

EN ISO 20361

Nameraná: 69

Zaručovaná: 72

Podpísaný jednajú v poverení a s plnou mocou jednatelstva.



H. Jenner

CEO



S. Reiser

Head of Approbation

Alfred Kärcher GmbH & Co. KG

Alfred-Kärcher-Str. 28 - 40

71364 Winnenden (Germany)

Tel: +49 7195 14-0

Fax: +49 7195 14-2212

Špeciálne príslušenstvo

Obrázky nasledovného špeciálneho príslušenstva nájdete na strane 4 tohto návodu.

6.997-350.0	Armatúry vysávacieho potrubia 3,5 mm	Kompletná vákuová vysávací hadica s vysávacím filtrom a spätnou klapkou pripravená na pripojenie. Dá sa použiť aj ako predĺženie vysávacej hadice. 3/4“(19mm) hadica s pripojovacím závitom G1(33,3mm).
6.997-349.0	Armatúry vysávacieho potrubia 7,0m	
6.997-348.0	Vysávací hadica 3,5m	Kompletná vákuová vysávací hadica s priamym pripojením na čerpadlo pripravená na pripojenie. Na predĺženie armatúr vysávacieho potrubia alebo pre použitie s vysávacími filtermi. 3/4“(19mm) hadica s pripojovacím závitom G1(33,3mm).
6.997-347.0	Vysávací hadica metrový tovar 3/4“ (19mm) 25m	Vákuová špirálová hadica pre narezanie jednotlivých dĺžok hadíc. Kombinuje sa s pripojovacími dielmi a vysávacím filtrom ako individuálne armatúry vysávacieho potrubia.
6.997-346.0	Vysávací hadica metrový tovar 1“ (25,4mm) 25m	
6.997-345.0	Vysávací filter Basic 3/4“ (19mm)	Pre pripojenie metrového tovaru vysávacej hadice. Spätná klapka skraca čas opätovného nasávania. (vrátane hadicových spôn)
6.997-342.0	Vysávací filter Basic 1“ (25,4mm)	
6.997-341.0	Vysávací filter Premium	Pre pripojenie metrového tovaru vysávacej hadice. Spätná klapka skraca čas opätovného nasávania. (vrátane hadicových spôn). Robustné kovovo-plastové prevedenie. Hodí sa pre hadice 3/4“ (19mm) alebo 1“(25,4mm).
6.997-343.0	Predradený filter (prietok do 3000 l/h)	Predradený filter pred čerpadlom na ochranu čerpadla pred hrubými nečistotami alebo pieskom. Vložka filtra sa môže vybrať na účely čistenia. S pripojovacím závitom G1 (33,3mm).
6.997-344.0	Predradený filter (prietok do 6 000 l/h)	
6.997-359.0	Pripojovací diel čerpadla G1 (33,3mm)	Hodí sa pre hadice 3/4“ (19mm) alebo 1“(25,4mm). S pripojovacím závitom G1 (33,3mm). Vrátať spätného ventilu, plochého tesnenia a hadicovej spony. Pri použití ako záhradné čerpadlo použite ploché tesnenie.

6.997-352.0	Čerpadlá - pripojovací diel G1“ (33,3mm) ku G1“ (33,3mm)	Na pripojenie čerpadiel s vnútorným závitom ku vodovodným prípojkám.
6.997-354.0	Čerpadlá - pripojovací diel G1 1/ 4“ (41,9mm) ku G1“ (33,3mm)	
6.997-357.0	Elektronický tlakový spínač	Ideálny na prerobenie záhradného čerpadla na domáci vodovodný automat. V prípade potreby sa čerpadlo zapína a opäť vypína automaticky. Ak cez čerpadlo netečie žiadna voda, poistka proti chodu na sucho chráni čerpadlo pred poškodením a automaticky ho vypína. S pripojovacím závitom G1“ (33,3mm).
6.997-356.0	Plavákový spínač	V závislosti od hladiny vody v zásobníku vody sa čerpadlo zapína a vypína automaticky. Pomocou 10 m špeciálneho pripojovacieho kábla.
6.997-358.0	Pripojovacia sada Basic G1(33,3mm)	Na pripojenie vodovodných hadíc 1/2“(12,7mm) ku čerpadlám pomocou pripojovacieho závitú G1 (33,3mm).
6.997-340.0	Pripojovacia sada Premium G1 (33,3mm)	Na pripojenie vodovodných hadíc 3/4“(25,4mm) ku čerpadlám pomocou pripojovacieho závitú G1 (33,3mm). Pre zvýšený prietok vody.

Pomoc pri poruchách

Pozor

Aby sa zabránilo vzniku nebezpečných situácií, môže opravy a výmenu náhradných dielov prístroja vykonávať len autorizované servisné stredisko.

Pred všetkými prácami prístroj vypnite a vytriahnite sieťovú zástrčku.

Porucha	Príčina	Odstránenie
Čerpadlo beží, ale nečerpá	Vzduch v čerpadle	viď kapitola „Príprava“ Obr. A a B a kapitola „Prevádzka“ Obr. C
	Nasávacie potrubie je upchaté	Vytriahnite kábel z elektrickej siete a vyčistíte nasávacie potrubie
	Záchytný filter je znečistený	Odoberte predradený filter. Umyte ho pod tečúcou vodou, resp. vypláchnite zvyšky nečistôt v plniacom hrdle cez prípojky výtlačného vedenia.
Čerpadlo sa nerozbehne alebo zostáva počas prevádzky odrazu stáť	Prerušené elektrické napájanie	Kontrola poistiek a elektrických spojov
	Tepelný ochranný spínač motora vypol čerpadlo z dôvodu prehriatia motora.	Z elektrickej siete vytriahnite zástrčku, čerpadlo nechajte ochladnúť. Pred opätovným uvedením do prevádzky skontrolujte, či nie sú vetracie drážky skrine upchaté. Ak znova vznikne tento problém, čerpadlo pošlite na opravu.
	Ochrana proti prehriatiu čerpadla vypne čerpadlo z dôvodu dlhšie prerušeného výstupu vody.	Sieťovú zástrčku vytriahnite z elektrickej zásuvky. Čerpadlo nechajte ochladiť. To môže trvať určitý čas. Potom čerpadlo opäť uveďte do prevádzky.

Porucha	Príčina	Odstránenie
Výkon čerpania klesá alebo je príliš malý	Nasávacie potrubie je upchaté	Vytiahnite kábel z elektrickej siete a vyčistite nasávacie potrubie
	Záchytný filter je znečistený	Odoberte predradený filter. Umyte ho pod tečúcou vodou, resp. vypláchnite zvyšky nečistôt v plniacom hrdle cez prípojky výtlačného vedenia.
	Netesnosť nasávacej časti	Kontrola nepriepustnosti kompletnej nasávacej časti.
	Výkon čerpania čerpadla je závislý od výšky čerpania a od napojených periférií	Dodržte maximálnu dopravnú výšku. Viď technické údaje. Prípadne zvolte väčší priemer hadice alebo kratšiu hadicu.

V prípade otázok alebo porúch Vám rada pomôže naša pobočka Kärcher. Adresu nájdete na zadnej strane.

Technické údaje

		GP 50 M 4
Napätie	V	230 - 240
Frekvencia	Hz	50
Výkon P_{men}	W	1100
Max. prečerpávacie množstvo	l/h	5000
Maximálna výška nasávania	m	8
Max. tlak	MPa (bar)	0,5 (5,0)
Max. prečerpávacía výška	m	50
Max. veľkosť zŕn prečerpávaných častíc nečistôt	mm	1
Hmotnosť	kg	11,5
Zistené hodnoty podľa EN ISO 20361		
Hlučnosť L_{pA}	dB(A)	57
Nebezpečnosť K_{pA}	dB(A)	3
Hlučnosť L_{WA} + nebezpečnosť K_{WA}	dB(A)	72

Technické zmeny vyhradené!

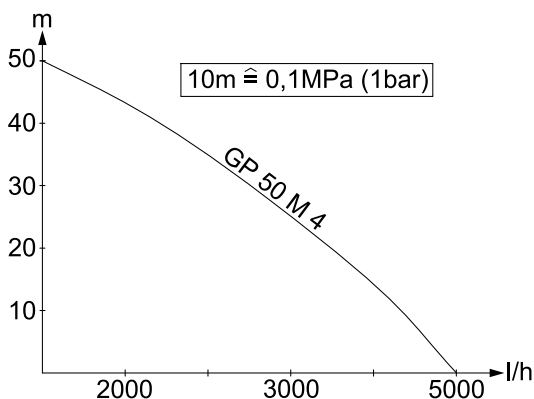

Možné dopravované množstvo je o to väčšie:

- čím menšie sú nasávacie a dopravné výšky
- čím väčšie sú priemery používaných hadíc
- o čo kratšie sú používané hadice
- čím menšia je spôsobená tlaková strata pripojeného príslušenstva

Spoštovani kupec,



Pred prvo uporabo naprave preberite to navodilo za obratovanje in se po njem ravnajte. To navodilo za uporabo shranite za poznejšo rabo ali za naslednjega lastnika.

Namenska uporaba

Ta naprava je razvita za privatno uporabo in ne izpolnjuje zahtev za uporabo v industriji.

Proizvajalec ne odgovarja za morebitno škodo, ki je povzročena zaradi nenamenske uporabe ali napačnega rokovanja.

Dovoljene pretočne tekočine:

- Industrijska voda
- Voda iz vodnjaka
- Izvirna voda
- Deževnica
- Bazenska voda (pogoj je namensko doziranje aditivov)

Pozor

Naprava ni namenjena za transport pitne vode.

Črpati se ne smejo jedke, lahko gorljive ali eksplozivne snovi (npr. bencin, petrolej, nitro razredčina), maščobe, olja, slanica in odpadne vode iz straniščnih naprav in blatna voda, ki ima manjšo tekočnost kot voda.

Temperatura črpane tekočine ne sme preseči 35°C.

Stroj ni primeren za neprekinjeno črpanje (npr. trajno prečrpavanje v ribniku) ali kot stacionarna instalacija (npr. dvizna naprava, črpalka za vodnjak).

Varstvo okolja



Embalažo je mogoče reciklirati. Prosimo, da embalaže ne odlagate med gospodinjski odpad, pač pa jo oddajte v ponovno predelavo.



Stare naprave vsebujejo pomembne materiale, ki so namenjeni za

nadaljnjo predelavo. Zato stare naprave zavržite s pomočjo ustreznih zbiralnih sistemov.

Opozorila k sestavinam (REACH)

Aktualne informacije o sestavinah najdete na:

<http://www.karcher.de/de/unternehmen/umweltschutz/REACH.htm>

Garancija

V vsaki državi veljajo garancijski pogoji, ki jih določa naše prodajno predstavništvo. Morebitne motnje na napravi, ki so posledica materialnih ali proizvodnih napak, v času garancije brezplačno odpravljamo. V primeru uveljavljanja garancije, se z originalnim računom obrnete na prodajalca oziroma najbližji uporabniški servis.

Varnostni napotki

Smrtna nevarnost

V primeru neupoštevanja varnostnih napotkov obstaja smrtna nevarnost zaradi električnega toka!

- Pred vsako uporabo preverite ali na priključnem kablu z omrežnim vtičem obstajajo poškodbe. Poškodovan priključni vodnik naj pooblaščen uporabniški servis/elektro strokovnjak takoj zamenja.
- Vse električne vtične povezave se morajo namestiti v suhem območju, ki je varno pred zmočenjem.
- Neprimerni podaljševalni kabli so lahko nevarni. Na odprtem uporabljajte le za to dovoljene in ustrezno označene podaljševalne kable z zadostnim prerezom vodnikov. Vtič in vezava uporabljenega podaljševalnega kabla morata biti zaščitena pred škropljenjem.
- Omrežnega priključnega kabla ne uporabljajte za transport ali pritrdjevanje naprave.

- Za odklop od omrežja ne vlecite priključnega kabla, temveč izvlecite vtič iz vtičnice.
- Omrežnega priključnega kabla ne vlecite preko ostrih robov in pazite, da se ne zatika.
- Napravo postavite trdno in varno pred poplavamami.
- Aparat ne sme trajno obratovati v dežju ali v vlažnem vremenu.
- Napetost, navedena na tipski tablici, se mora ujemati z napetostjo vira električne energije.
- Za preprečitev nevarnosti sme popravila in vgradnjo nadomestnih delov izvajati zgolj avtoriziran uporabniški servis.
- Črpalka sme ob manjkajočem dovodu vode ali zaprti tlačni strani delovati največ 3 minute. V tem stanju se voda v črpalki segreje in lahko pri izstopu vodi do poškodb!

Kovinsko ohišje črpalke pri tem postane vroče in obstaja nevarnost opeklin.

Ob pregretju se črpalka izklopi.

- Črpalke se ne sme uporabljati kot potopne črpalke.
- Pri uporabi črpalke na bazenih, vrtnih bazenčkih ali vodnjakih je potrebno upoštevati minimalno razdaljo 2m in napravo zavarujte proti zdrsu v vodo.
- Upoštevajte električne zaščitne priprave:
Črpalke smejo na bazenih, vrtnih bazenčkih in vodnjakih delovati le preko zaščitnega tokovnega stikala z nazivnim okvarnim tokom max. 30mA. Če se v bazenu ali vrtnem bazenčku nahajajo osebe, črpalka ne sme delovati.
Iz varnostnih razlogov na splošno priporočamo, da naprava obratuje preko tokovnega zaščitnega stikala (maks. 30mA).
Električno priključitev sme izvesti le elektrostrokovnjak. Obvezno se morajo upoštevati nacionalni predpisi!

V Avstriji se morajo črpalke za uporabo v bazenih in vrtnih bazenčkih, ki so opremljene s fiksnim priključnim kablom, v skladu z ÖVE B/EN 60555 del 1 do 3, napajati preko ÖVE-testiranega ločilnega transformatorja, pri čemer se sekundarno ne sme prekoračiti nazivne napetosti 230V.

Ta naprava ni namenjena uporabi s strani oseb (vključno z otroci) z omejenimi fizičnimi, senzoričnimi ali umskimi sposobnostmi ali pomanjkljivimi izkušnjami in/ali zaradi pomanjkanja potrebnega znanja, razen če so pod nadzorom odgovorne osebe, ki skrbi za njihovo varnost, ali jim le ta nudi potrebne napotke o uporabi naprave. Otroci morajo biti pod stalnim nadzorom, da zagotovite, da se z napravo ne igrajo.

Simboli



Nevarnost opeklin zaradi vročih površin!

Ta simbol se nahaja na Inox ohišju glave črpalke naprave, ki se lahko pri manjkajočem dovodu vode ali zaprti tlačni strani segreje.

Zagon

Pred zagonom črpalke je obvezno potrebno upoštevati varnostne napotke!

Opis naprave

- 1 Omrežni priključni kabel z vtičem
- 2 Aluminijast nosilni ročaj
- 3 Priključek G1(33,3mm) Tlačna cev
- 4 Pokrov in predfilter
- 5 Polnilni nastavek
- 6 Priključek G1(33,3mm) Sesalna cev
- 7 Priključni del G1 (33,3 mm) na G1 (33,3 mm)
- 8 Krovna kapa
- 9 Ročaj
- 10 Stikalo za vklop/izklop
- 11 Nogice za navpično shranjevanje

Priprave

→ Stroj transportirajte do mesta uporabe z aluminijastim nosilnim ročajem.

Slika 

- Sesalno in tlačno cev priključite s Kärcherjevim posebnim priborom G1“(33,3mm).
- Obratovanje se lahko izvaja preko obeh stranskih tlačnih priključkov. Če se uporablja tlačna cev, mora biti na neuporabljenem priključku privita krovna kapa.

Slika 

- Odvijte pokrov na polnilnem nastavku in napolnite vodo dokler ne začne prelivati.
- Pokrov trdno privijte na polnilni nastavek.

Opozorilo: Če se bo črpala peščena voda, priporočamo nujno uporabo dodatnega predfiltera (glejte poseben pribor). Le-tega montirajte na sesalni strani črpalke, med gibko sesalno cevjo in črpaliko.

Obratovanje

 **Pozor**

Črpalka sme delovati le v ležečem položaju!

Opozorilo: Pred vsakim delovanjem je potrebno zagotoviti, da je aparat priključen kot opisano v poglavju Priprave, ker ima lahko vtaknitev omrežnega vtiča za posledico takojšen zagon.

→ Omrežni vtič vtaknite v vtičnico.

Slika 

Nasvet: za skrajšanje sesalnega časa tlačno cev privzdignite na ca. 1 m

→ Napravo vklopite na stikalu za vklop / izklop.

→ počakajte dokler pumpa ne sesa in enakomerno črpa

→ Naprava je sedaj pripravljena za obratovanje.

 **Pozor**

Pri manjkajočem dovodu vode ali daljši prekinitvi odvzema vode se pri delujoči črpalci segreje voda v glavi črpalke! Črpalka sme v tem obratovalnem stanju delovati največ 3 minute.

Če črpalka dalj časa deluje v tem stanju, se segreje

kovinsko ohišje črpalke in obstaja nevarnost opeklin!

Za ta primer ima črpalka zaščito pred pregrevanjem, ki črpaliko izklop.

Zaključek delovanja

→ pri črpanju vode z dodatki, črpaliko po vsaki uporabi splaknite s čisto vodo.

→ Izklopite napravo.

→ Omrežni vtič izvlcite iz vtičnice.

Čiščenje, vzdrževanje

Slika 

- Odvijte pokrov na polnilnem nastavku.
- Redno kontrolirajte umazanost predfiltra. Pri vidnih umazanijah postopajte kot sledi:
- Snemite predfilter in ga očistite pod tekočo vodo.
- Sperite ostanke umazanije v spodnjem področju polnilnega nastavka preko priključkov tlačne cevi, v ta namen črpalko položite na stran in izpraznite.
- Vstavite očiščeni predfilter
- Pokrov na polnilnem nastavku trdno privijte.

Skladiščenje

- Vodo v črpalki spraznite preko polnilnega nastavka ali priključka tlačne cevi.
- Črpalko pospravite na mesto, kjer ni zmrzali.
- Za shranjevanje s prihrankom prostora se lahko črpalko postavi navpično.

CE-izjava

S to izjavo potrjujemo, da spodaj omenjeni stroj zaradi svoje zasnove in načina izdelave ustreza temeljnim varnostnim in zdravstvenim zahtevam EU-standardov. Ta izjava izgubi svojo veljavnost, če kdo napravo spremeni brez našega soglasja.

Proizvod: Črpalka

Tip: 1.645-xxx

Zadevne ES-direktive:

2006/95/ES

2004/108/ES

2000/14/ES

Uporabljene usklajene norme:

EN 55014-1: 2006

EN 55014-2: 1997 + A1: 2001

EN 60335-1

EN 61000-3-2: 2006

EN 61000-3-3: 2008

EN 62233: 2008

Uporabne specifikacije:

EN 60335-2-41

Raven zvočne moči dB(A)

GP 50 M4

EN ISO 20361

Izmerjeno: 69

Zajamčeno: 72

Podpisniki ravnajo po navodilih in s pooblastilom vodstva podjetja.

H. Jenner
CEO

S. Reiser
Head of Approbation

Alfred Kärcher GmbH & Co. KG

Alfred-Kärcher-Str. 28 - 40

71364 Winnenden (Germany)

Tel.: +49 7195 14-0

Faks: +49 7195 14-2212

Poseben pribor

Slike v nadaljevanju navedenega posebnega pribora boste našli na strani 4 tega navodila.

6.997-350.0	Sesalna garnitura 3,5m	Komplet za priključitev pripravljene, vakuumsko odporne sesalne cevi s sesalnim filtrom in povratnim prekinjevalnikom. Uporabljivo tudi kot podaljšek sesalne cevi. 3/4“(19mm) Cev z G1 (33,3mm) priključnim navojem.
6.997-349.0	Sesalna garnitura 7,0m	
6.997-348.0	Sesalna cev 3,5m	Komplet za priključitev pripravljene, vakuumsko odporne sesalne cevi za direktno priključitev na črpalke. Za podaljšanje sesalne garniture ali za uporabo s sesalnim filtrom. 3/4“(19mm) Cev z G1 (33,3mm) priključnim navojem.
6.997-347.0	Metrška sesalna cev 3/4“(19mm) 25m	Vakuumsko odporna spiralna cev za prilagoditev individualnih dolžin cevi. V kombinaciji s priključnimi deli in sesalnim filtrom uporabljiva kot individualna sesalna garnitura.
6.997-346.0	Metrška sesalna cev 1“(25,4mm) 25m	
6.997-345.0	Sesalni filter Basic 3/4“ (19mm)	Za priključitev na metrsko sesalno cev. Povratni prekinjevalnik skrajšuje čas ponovnega sesanja. (vključno s cevni objemkami)
6.997-342.0	Sesalni filter Basic 1“ (25,4mm)	
6.997-341.0	Sesalni filter Premium	Za priključitev na metrsko sesalno cev. Povratni prekinjevalnik skrajšuje čas ponovnega sesanja. (vključno s cevni objemkami). Robustna kovinsko-plastična izvedba. Primerna za 3/4“ (19mm) ali 1“(25,4mm) cevi.
6.997-343.0	Predfilter (Pretok do 3000 l/h)	Predfilter črpalke za zaščito črpalke pred grobimi delci umazanije ali peskom. Filtrni vložek je za čiščenje mogoče sneti. Z G1(33,3mm) priključnim navojem.
6.997-344.0	Predfilter (Pretok do 6.000 l/h)	
6.997-359.0	Priključni kos črpalke G1 (33,3mm)	Primeren za 3/4“ (19mm) ali 1“(25,4mm) cevi. Z G1(33,3mm) priključnim navojem. Vključno s protipovratnim ventilom, ploščatim tesnilom in cevno objemko. Pri uporabi za vrtno črpalke obvezno vstavite ploščato tesnilo.

6.997-352.0	Priključni del črpalke G1" (33,3mm) na G1" (33,3mm)	Za povezavo črpalke z notranjim navojem na vodne priključke.
6.997-354.0	Priključni del črpalke G1 1/4" (41,9mm) na G1" (33,3mm)	
6.997-357.0	Elektronsko tlačno stikalo	Idealno za preureditev vrtno črpalke v hišni vodni avtomat. Pri potrebi po vodi se črpalka avtomatično vklopi in ponovno izklopi. Če skozi črpalke ne teče voda, varovalka suhega teka ščiti črpalke pred poškodbami in jo avtomatično izklopi. Z G1"(33,3mm) priključnim navojem.
6.997-356.0	Stikalo s plovcem	Avtomatično vklopi in izklopi črpalke v odvisnosti od nivoja vode vodnega rezervoarja. Z 10m specialnega priključnega kabla.
6.997-358.0	Priključni komplet Basic G1(33,3mm)	Za priključitev 1/2"(12,7mm) vodnih cevi na črpalke z G1(33,3mm) priključnim navojem.
6.997-340.0	Priključni komplet Premium G1 (33,3mm)	Za priključitev 3/4"(25,4mm) vodnih cevi na črpalke z G1(33,3mm) priključnim navojem. Za povečan pretok vode.

Pomoč pri motnjah

Pozor

Za preprečitev nevarnosti sme popravila in vgradnjo nadomestnih delov izvajati zgolj avtoriziran uporabniški servis.

Pred vsemi deli na napravi, izklopite napravo in izvlecite omrežni vtič iz vtičnice.

Motnja	Vzrok	Odprava
Črpalka teče, vendar ne črpa	V črpalki je zrak	glejte poglavje „Priprava“ sliki A in B in poglavje „Obratovanje“ slika C
	Sesalna cev zamašena	Izvlecite omrežni vtič in očistite sesalno cev
	Predfilter onesnažen	Snemite predfilter in ga očistite pod tekočo vodo, po potrebi ostanke umazanije v polnilnem nastavku izperite preko priključkov tlačne cevi.
Črpalka ne steče ali med obratovanjem nenadoma obstane	Prekinjeno električno napajanje	Preverite varovalke in električne povezave
	Zaščitno termostikalo v motorju je izklopilo črpalko zaradi pregrevanja motorja.	Izvlecite omrežni vtič, pustite črpalko, da se ohladi, pred ponovnim zagonom preverite, ali so prezračevalne reže na ohišju proste. Če ponovno nastane problem, odnesite črpalko na popravilo.
	Zaščita pred pregrevanjem črpalke je črpalko zaradi predolgo prekinjenega pridobivanja vode izklopila.	Izvlecite omrežni vtič, pustite črpalko, da se ohladi. To lahko vzame nekaj časa. Nato črpalko ponovno zaženite.
Črpalna zmogljivost upada ali je premajhna	Sesalna cev zamašena	Izvlecite omrežni vtič in očistite sesalno cev
	Predfilter onesnažen	Snemite predfilter in ga očistite pod tekočo vodo, po potrebi ostanke umazanije v polnilnem nastavku izperite preko priključkov tlačne cevi.
	Netesnost na sesalni strani	Kontrola tesnosti celotne sesalne strani.
	Črpalna zmogljivost črpalke je odvisna od višine črpanja in priključenih periferij	Upoštevajte max. višino črpanja, glejte tehnične podatke, po potrebi izberite večji premer gibke cevi ali krajšo dolžino gibke cevi.

V primeru vprašanj ali motenj se obrnite na našo Kärcher podružnico. Naslov glejte na hrbtni strani.

Tehnični podatki

		GP 50 M 4
Napetost	V	230 - 240
Frekvenca	Hz	50
Moč P_{nazivna}	W	1100
Maks. črpalna količina	l/h	5000
Max. sesalna višina	m	8
Maks. tlak	MPa (bar)	0,5 (5,0)
Maks. črpalna višina	m	50
Maks. zmatost prečrpanih delcev umazanije	mm	1
Teža	kg	11,5
Ugotovljene vrednosti v skladu z EN ISO 20361		
Nivo hrupa L_{pA}	dB(A)	57
Negotovost K_{pA}	dB(A)	3
Nivo hrupa ob obremenitvi L_{WA} + negotovost K_{WA}	dB(A)	72

Pridržana pravica do tehničnih sprememb!

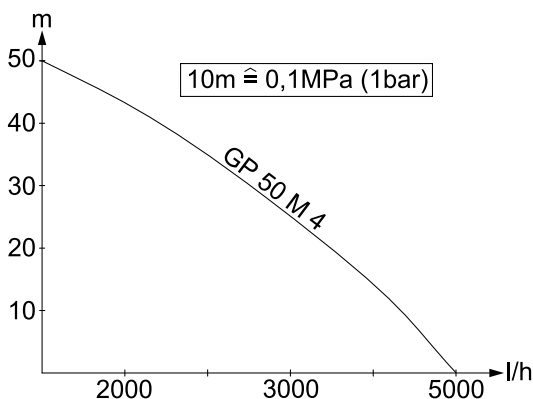

Možen pretok je toliko večji:

- kolikor manjši sta višini sesanja in črpanja
- kolikor večji je premer uporabljenih gibkih cevi
- kolikor krajše so uporabljene gibke cevi
- kolikor manjšo izgubo tlaka povzroča priključen pripor

Mult stimat client,



Citiți acest manual de utilizare înainte de prima utilizare a aparatului dumneavoastră și acționați în conformitate cu el. Păstrați aceste instrucțiuni pentru întrebuințarea ulterioară sau pentru următorii posesori.

Utilizarea corectă

Acest aparat este prevăzut pentru uzul casnic și nu este conceput pentru solicitările aferente utilizării în scop comercial. Producătorul nu răspunde pentru eventualele daune, care sunt cauzate de utilizarea neconformă cu destinația aparatului sau de deservirea incorectă.

Lichide care pot fi pompate:

- Apă menajeră
- Apă de fântână
- Apă de izvor
- Apă de ploaie
- Apă din piscine (cu condiția dozării corecte a aditivilor)

⚠ Atenție

Aparatul nu este potrivit pentru transportarea apei potabile. Nu este permisă pomparea substanțelor acide, ușor inflamabile sau explozive (ex. benzină, petrol, nitrodiluți), grăsimilor, uleiurilor, apei sărate, apei reziduale din grupuri sanitare și a apei înnoroiate, a cărei capacitate de fluidizare este mai mică decât cea a apei. Temperatura lichidului pompat nu are voie să depășească 35°C.

Aparatul nu este potrivit pentru regim de pompare continuă (de ex. regim de recirculare continuă în iazuri) și nu poate fi utilizat ca o instalație fixă (de ex. stație de pompare, pompă pentru fântâni arteziene).

Protecția mediului înconjurător



Materialele de ambalare sunt reciclabile. Ambalajele nu trebuie

aruncate în gunoiul menajer, ci trebuie duse la un centru de colectare și revalorificare a deșeurilor.



Aparatele vechi conțin materiale reciclabile valoroase, care pot fi supuse unui proces de revalorificare. Din acest motiv, vă rugăm să apelați la centrele de colectare abilitate pentru eliminarea aparatelor vechi.

Observații referitoare la materialele conținute (REACH)

Informații actuale referitoare la materialele conținute puteți găsi la adresa:

<http://www.karcher.de/de/unternehmen/umweltschutz/REACH.htm>

Garanție

În fiecare țară sunt valabile condițiile de garanție publicate de distribuitorul nostru din țara respectivă. Eventuale defecțiuni ale acestui aparat, care survin în perioada de garanție și care sunt rezultatul unor defecte de fabricație sau de material, vor fi remediate gratuit. Pentru a putea beneficia de garanție, prezentați-vă cu chitanța de cumpărare la magazin sau la cea mai apropiată unitate de service autorizată.

Măsurile de siguranță

⚠ Pericol de moarte

În cazul nerespectării măsurilor de siguranță, există pericol de moarte datorat curentului electric!

- Înainte de fiecare utilizare verificați cablul de alimentare, să nu aibă defecțiuni. Cablul de alimentare deteriorat trebuie înlocuit neîntârziat într-un atelier electric / service pentru clienți autorizat.
- Toate conectoarele electrice trebuie montate în zone unde nu ajung lichide.
- Cablurile prelungitoare nepotrivite pot fi periculoase. Pentru aer liber se vor utiliza numai prelungitoare admise și marcate corespunzător, cu secțiune suficientă.

Ștecherul și conectorul unui prelungitor trebuie să fie protejate contra stropirii cu apă.

- Nu utilizați cablul de racordare la rețea pentru a transporta sau fixa aparatul.
- Pentru a decupla aparatul de la rețeaua de curent, nu trageți de cablul de alimentare, ci de ștecher.
- Nu trageți cablul de racordare la rețea peste muchii ascuțite și nu-l striviți.
- Amplasați aparatul într-un loc stabil și ferit de inundații.
- Nu folosiți aparatul permanent în ploaie sau pe vreme umedă.
- Tensiunea indicată pe plăcuța de tip trebuie să corespundă tensiunii sursei de curent.
- Pentru a evita pericolele, reparațiile și montarea pieselor de schimb se vor face doar de service-ul autorizat.
- Pompa nu poate funcționa mai mult de 3 minute, dacă alimentarea cu apă este întreruptă sau partea de presiune este închisă. În astfel de cazuri apa din interiorul pompei se încălzește și poate duce la răniri în timpul evacuării!
Carcasa de metal a pompei se încălzește și și apare pericolul de arsuri.
Pompa se decuplează din cauza supraîncălzirii.
- Pompa nu trebuie folosită ca pompă submersibilă.
- Păstrați o distanță minimă de 2 m dacă utilizați pompa lângă piscine, iazuri de grădină sau fântâni arteziene; asigurați-vă ca pompa nu alunecă în apă.
- Atenție la dispozitivele de protecție electrice:
Pompele trebuie folosite lângă piscine, iazuri de grădină și fântâni arteziene numai dacă sunt prevăzute cu un comutator de protecție împotriva curenților reziduali având o intensitate nominală a curentului rezidual de max. 30mA. Este interzisă folosirea pompei dacă în piscină sau iaz sunt prezente persoane.

Din motive de securitate se recomandă folosirea aparatului cu un comutator de protecție la curenți reziduali (max. 30 mA).

Conexiunile electrice vor fi realizate doar de electricieni. Se vor respecta neapărat prevederile naționale aplicabile!

În Austria, conform ÖVE B/EN 60555 Partea 1 până la 3, pompele destinate utilizării în piscine și iazuri, prevăzute cu un cablu de alimentare fix, trebuie să fie alimentate printr-un transformator de separare verificat ÖVE, iar tensiunea secundară nominală nu are voie să depășească 230V.

Acest aparat nu este destinat pentru a fi utilizat de către persoane (inclusiv copii) cu capacități psihice, senzoriale sau mintale limitate sau de către persoanele, care nu dispun de experiența și/sau cunoștința necesară, cu excepția acelor cazuri, în care ele sunt supravegheate de o persoană responsabilă de siguranța lor sau au fost instruite de către aceasta în privința utilizării. Nu lăsați copii nesupravegheați, pentru a vă asigura, că nu se joacă cu aparatul.

Simboluri



*Pericol de arsuri din cauza suprafețelor fierbinți!
Acest simbol se găsește pe carcasa capului pompei de la aparat, care se poate încălzi, dacă alimentarea cu apă este întreruptă sau partea de presiune este închisă.*

Punerea în funcțiune

Respectați neapărat măsurile de siguranță înainte de punerea în funcțiune a pompei!

Descrierea aparatului

- 1 Cablu de alimentare cu ștecăr
- 2 Mâner de aluminiu
- 3 Racord G1(33,3 mm) conductă de presiune
- 4 Capac și prefiltru
- 5 Ștuț de umplere
- 6 Racord G1(33,3 mm) conductă de aspirație
- 7 Piesă de racord G1 (33,3 mm) pe G1 (33,3 mm)
- 8 Capac de acoperire
- 9 Mâner
- 10 Comutator pornit/oprit
- 11 Picior de sprijin pentru depozitare în poziție verticală

Pregătirea

→ Deplasați aparatul cu mânerul de tragere la locul de utilizare.

Figura A

- Racordați conducta de presiune și cea de aspirație cu accesoriul special Kärcher G1“(33,3 mm).
- Puteți utiliza racordurile de presiune de pe oricare dintre părți. În cazul în care utilizați doar un singur racord de presiune, racordul neutilizat trebuie închis cu un capac de acoperire.

Figura B

- Deșurubați capacul ștuțului de umplere și umpleți până se revărsă apa.
- Înșurubați bine capacul pe ștuțul de umplere.

Notă: Dacă trebuie să pompați apă nisipoasă, vă recomandăm să utilizați urgent un prefiltru suplimentar (vezi accesorii). Montați-l pe acesta pe partea de aspirație a pompei, între furtunul de aspirație și pompă.

Funcționarea

⚠ Atenție

În timpul utilizării pompa trebuie să se afle întotdeauna în poziție orizontală.

Indicație:Înainte de fiecare punere în funcțiune asigurați-vă că aparatul a fost racordat așa cum este descris în capitolul "Pregătire", deoarece după introducerea ștecherului acesta poate porni imediat.

→ Introduceți ștecherul în priză.

Figura C

Notă: pentru a scurta timpul de aspirare ridicați furtunul sub presiune la cca. 1 m.

- Porniți aparatul de la comutatorul principal.
- Așteptați până când pompa absoarbe și transportă regulat.
- Aparatul este în stare de funcționare.

⚠ Atenție

Dacă se întrerupe alimentarea cu apă sau extragerea apei și pompa funcționează în continuare, apa din capul pompei se încălzește!

Lăsați pompa să funcționeze max. 3 minute în acest regim de lucru.

Dacă pompa funcționează mult timp în această stare, carcasa de metal a pompei se încinge și apare pericolul de arsuri!

Pentru astfel de cazuri pompa este prevăzută cu protecție împotriva supraîncălzirii, care decuplează pompa.

Încheierea utilizării

- În cazul pompării apei cu adaosuri, clătiți pompa cu apă curată după fiecare utilizare.
- Opritiți aparatul.
- Scoateți ștecherul din priză.

Îngrijire și întreținere

Figura 10

- Deșurubați capacul de pe ștuțul de umplere.
- Controlați regulat ca prefiltrul să nu fie murdar. Dacă există o murdărire vizibilă procedați după cum urmează:
- Îndepărtați prefiltrul și curățați-l sub jet de apă.
- Clătiți resturile de impurități în zona ștuțului de umplere prin racordurile conductei de presiune, pentru acesta culcați pompa pe o parte și utilizați un jet de apă puternic.
- Montați prefiltrul curățat
- Înșurubați capacul pe ștuțul de umplere.

Depozitarea

- Evacuați apa din pompă prin ștuțul de umplere sau racordurile de presiune.
- Depozitați aparatul într-un loc ferit de îngheț.
- Pentru o depozitare la un loc cât mai mic, aduceți pompa în poziție verticală.

Declarație CE

Prin prezenta declarăm că aparatul desemnat mai jos corespunde cerințelor fundamentale privind siguranța în exploatare și sănătatea incluse în directivele CE aplicabile, datorită conceptului și a modului de construcție pe care se bazează, în varianta comercializată de noi. În cazul efectuării unei modificări a aparatului care nu a fost convenită cu noi, această declarație își pierde valabilitatea.

Produs: Pompă

Tip: 1.645-xxx

Directive EG respectate:

2006/95/CE

2004/108/CE

2000/14/CE

Norme armonizate utilizate:

EN 55014-1: 2006

EN 55014-2: 1997 + A1: 2001

EN 60335-1

EN 61000-3-2: 2006

EN 61000-3-3: 2008

EN 62233: 2008

Specificații aplicate:

EN 60335-2-41

Nivel de zgomot dB(A)

GP 50 M4

EN ISO 20361

măsurat: 69

garantat: 72

Semnatarii acționează în numele și prin împuternicirea conducerii societății.

H. Jenner
CEO

S. Reiser
Head of Approval

Alfred Kärcher GmbH & Co. KG

Alfred-Kärcher-Str. 28 - 40

71364 Winnenden (Germany)

Tel.: +49 7195 14-0

Fax: +49 7195 14-2212

Accesorii opționale

Ilustrațiile accesoriilor speciale prezentate mai jos se găsesc pe pagina 4 din acest manual.

6.997-350.0	Garnitură de aspirare 3,5m	Furtun de aspirare gata de racordare, rezistent la vacuum cu filtru de aspirare și armătură de reținere. Poate fi utilizat și ca prelungitor al furtunului de aspirare. Furtun de 3/4"(19mm) cu filet de racord G1(33,3mm).
6.997-349.0	Garnitură de aspirare 7,0m	
6.997-348.0	Furtun de aspirare 3,5m	Furtun de aspirare gata de racordare, rezistent la vacuum pentru racord direct la pompă. Se poate utiliza ca prelungire a garniturii de aspirare sau cu filtre de aspirare. Furtun de 3/4"(19mm) cu filet de racord G1(33,3mm).
6.997-347.0	Furtun de aspirare 3/4"(19mm) 25m, metraj	Furtun spiralat rezistent la vacuum pentru a fi tăiat la lungimi individuale de furtun. În combinație cu piese de racordare și filtre de aspirare poate fi folosit și ca o garnitură individuală de aspirare.
6.997-346.0	Furtun de aspirare de 1"(25,4mm) 25m, metraj	
6.997-345.0	Filtru de aspirare Basic 3/4" (19mm)	Pentru racordare la furtunul de aspirare la metraj. Armătura de reținere va reduce timpul de reaspirare. (cu cleme de furtun incluse)
6.997-342.0	Filtru de aspirare Basic de 1" (25,4mm)	
6.997-341.0	Filtru de aspirare Premium	Pentru racordare la furtunul de aspirare la metraj. Armătura de reținere va reduce timpul de reaspirare. (cu cleme de furtun incluse). Construcție robustă din metal și plastic. Potrivit pentru furtunuri de 3/4"(19mm) sau de 1"(25,4mm).
6.997-343.0	Prefiltru (cu un debit până la 3000 l/h)	Prefiltru pompă pentru protecția pompei de murdării grosiere sau nisip. Cartușul filtrului poate fi îndepărtat pentru a putea fi curățat. Cu filet de racord G1 (33,3mm).
6.997-344.0	Prefiltru (cu un debit până la 6000 l/h)	
6.997-359.0	Piesă de racord pompă G1 (33,3mm)	Potrivită pentru furtunuri de 3/4" (19mm) sau de 1" (25,4mm). Cu filet de racord G1 (33,3mm). inclusiv supapă de refulare, garnitură plată și clemă de furtun. La utilizarea pompelor pentru grădină, utilizați neapărat garnitura plată.

6.997-352.0	Pompe - piesă de racord G1" (33,3mm) pe G1" (33,3mm)	Pentru racordarea pompelor cu filet interior la racordurile de apă.
6.997-354.0	Pompe - piesă de racord G1 1/4" (41,9mm) pe G1" (33,3mm)	
6.997-357.0	Comutator electric de presiune	Ideal pentru transformarea unei pompe de grădină în automat de apă menajeră. Când este nevoie de apă pompa pornește și apoi se oprește automat. Dacă prin pompă nu trece apă, dispozitivul de siguranță va proteja pompa de defecțiuni prin oprirea automată a acesteia. Cu filet de racord G1" (33,3mm).
6.997-356.0	Comutatorul flotorului	Pornește și oprește pompa în funcție de nivelul apei din rezervorul de apă. Dotat cu cablu de alimentare special de 10m.
6.997-358.0	Garnitură de racordare Basic G1 (33,3mm)	Pentru racordul furtunurilor de apă de 1/2" (12,7mm) la pompe cu filet de racord G1 (33,3mm).
6.997-340.0	Garnitură de racordare Premium G1(33,3mm)	Pentru racordul furtunurilor de apă de 3/4" (25,4mm) la pompe cu filet de racord G1 (33,3mm). Pentru un debit mărit.

Remedierea defecțiunilor

Atenție

Pentru a evita pericolele, reparațiile și montarea pieselor de schimb se vor efectua doar de către serviciul clienți autorizat.

Înainte de a începe lucrările la aparat, opriți aparatul și scoateți ștecherul din priză.

Defecțiuni	Cauza	Remedierea
Pompa nu funcționează sau nu pompează	Aer în pompă	Vezi capitolul „Pregătire”, par. A și B și capitolul „Exploatare”, par. C
	Conducta de aspirație este înfundată	Deconectați alimentarea cu tensiune și curățați conducta de aspirație
	Prefiltru murdar.	Îndepărtați prefiltrul și spălați-l cu apă curentă și, dacă este cazul, spălați resturile de impurități din ștuțul de umplere prin racordurile conductei de presiune.
Pompa nu pornește sau se oprește brusc în timpul folosirii	Alimentarea cu energie electrică a fost întreruptă	Verificați siguranțele și legăturile electrice
	Comutatorul de protecție termică din motor a oprit pompa din cauza supraîncălzirii motorului.	Trageți ștecărul din priză, lăsați pompa să se răcească, iar înainte de o nouă punere în funcțiune a pompei asigurați-vă, că fantele de aerisire de pe carcasă nu sunt înfundate. Dacă apare din nou aceeași problemă, duceți pompa la reparații.
	Dispozitivul de protecție termică a pompei a decuplat pompa din cauza funcționării îndelungate, neîntrerupte.	Scoateți ștecărul din priză, lăsați pompa să se răcească. Acesta poate dura ceva timp. Apoi puneți pompa din nou în funcțiune.

Defecțiuni	Cauza	Remedierea
Debitul de pompare scade sau este prea mic	Conducta de aspirație este înfundată	Deconectați alimentarea cu tensiune și curățați conducta de aspirație
	Prefiltru murdar.	Îndepărtați prefiltrul și spălați-l cu apă curentă și, dacă este cazul, spălați resturile de impurități din ștuțul de umplere prin racordurile conductei de presiune.
	Neetanșeiți în zona de aspirație	Verificarea etanșeității întregii zone de aspirație.
	Debitul de pompare al pompei depinde de înălțimea de pompare și de echipamentul periferic racordat	Respectați înălțimea de pompare max., vezi Date tehnice, în caz că este necesar alegeți un furtun de un diametru mai mare sau de o lungime mai mică.

Dacă aveți întrebări sau în caz de defecțiune, reprezentanța noastră Kärcher vă oferă asistență. Pentru adresă, vezi verso.

Date tehnice

		GP 50 M 4
Tensiune	V	230 - 240
Frecvența	Hz	50
Puterea P_{nominal}	W	1100
Debit pompat max.	l/h	5000
Înălțimea maximă de absorbție	m	8
Presiune max.	MPa (bar)	0,5 (5,0)
Înălțime de pompare max.	m	50
Dimensiune max. a particulelor de mizerie ce pot fi pompate	mm	1
Masa	kg	11,5
Valori determinate conform EN ISO 20361		
Nivel de zgomot L_{pA}	dB(A)	57
Nesiguranță K_{pA}	dB(A)	3
Nivelul puterii energiei L_{WA} + nesiguranță K_{WA}	dB(A)	72

Ne rezervăm dreptul de a efectua modificări tehnice !

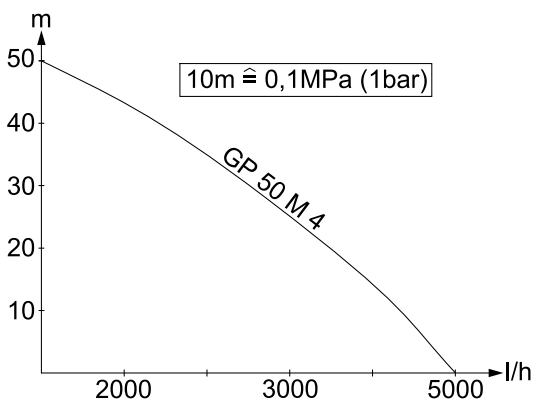

Debitul posibil este cu atât mai mare:

- cu cât înălțimea de aspirare și de pompare sunt mai mici
- cu cât diametrul furtunurilor utilizate este mai mare
- cu cât furtunurile utilizate sunt mai scurte
- cu cât pierderea de presiune cauzată de accesoriul conectat este mai mică

Poštovani kupče,



Prije prve uporabe Vašeg uređaja pročitajte ove radne upute i postupajte prema njima. Ove radne upute sačuvajte za kasniju uporabu ili za sljedećeg vlasnika.

Namjensko korištenje

Ovaj uređaj je konstruiran za privatnu uporabu i nije predviđen za opterećenja profesionalne primjene.

Proizvođač ne preuzima odgovornost za eventualne štete nastale nenamjenskim korištenjem ili pogrešnim opsluživanjem uređaja.

Dopuštene radne tekućine:

- Potrošna voda
- Bunarska voda
- Izvorska voda
- Kišnica
- voda iz bazena za kupanje (uz pretpostavljeno odobreno doziranje aditiva)

Pažnja

Uređaj nije namijenjen za transport pitke vode.

Zabranjen je rad s nagrizajućim, lako zapaljivim ili eksplozivnim tvarima (npr. benzin, petrolej, nitro razrjeđivač), mastima, uljima, slanom vodom i otpadnom vodom iz nužnika te s muljevitom vodom čija je tečljivost manja nego kod vode. Temperatura radne tekućine ne smije prekoračiti 35°C.

Uređaj nije prikladan za neprekidno pumpanje (npr. trajni optočni rad u stajaćim vodama) niti za stacionarnu instalaciju (npr. za podizanje vode, pumpe vodoskoka).

Zaštita okoliša



Materijali ambalaže se mogu reciklirati. Molimo Vas da ambalažu ne odlažete u kućne otpatke, već ih predajte kao sekundarne sirovine.



Stari uređaji sadrže vrijedne materijale koji se mogu reciklirati te bi ih stoga trebalo predati kao sekundarne sirovine. Stoga Vas molimo da stare uređaje zbrinete preko odgovarajućih sabirnih sustava.

Napomene o sastojcima (REACH)

Aktualne informacije o sastojcima možete pronaći na stranici:

<http://www.karcher.de/de/unternehmen/umweltschutz/REACH.htm>

Jamstvo

U svakoj zemlji važe jamstveni uvjeti koje je izdala naša nadležna organizacija za distribuciju. Eventualne smetnje na stroju za vrijeme trajanja jamstva uklanjamo besplatno ukoliko je uzrok greška u materijalu ili proizvodnji. U slučaju koji podliježe garanciji obratite se, uz prilaganje potvrde o kupnji, Vašem prodavaču ili najbližoj ovlaštenoj servisnoj službi.

Sigurnosni naputci

Opasnost po život

Pri nepridržavanju sigurnosnih uputa postoji opasnost od strujnog udara!

- Prije svakog rada provjerite ima li oštećenja na priključnom vodu s utikačem. Oštećen priključni kabel odmah dajte na zamjenu ovlaštenoj servisnoj službi/električaru.
- Sve električne utične spojeve treba postaviti u području koje je sigurno od plavljenja.
- Neprikladni produžni kabeli mogu biti opasni. Na otvorenom koristite samo za tu namjenu odobrene i na odgovarajući način označene produžne kabele dovoljnog poprečnog presjeka: Utikač i spojka primijenjenog produžnog kabela moraju biti zaštićeni od prskanja vode.
- Nemojte koristiti strujni priključni kabel za prijenos ili pričvršćivanje uređaja.

- Za odvajanje uređaja od strujne mreže nemojte vući za priključni kabel, već za utikač.
- Ne prevlačite strujni priključni kabel preko oštih bridova i nemojte ga gnječiti.
- Uređaj mora stajati stabilno na mjestu sigurnom od preplavlivanja.
- Uređaj ne smije dugotrajno raditi na kiši niti pri vlažnom vremenu.
- Napon naveden na natpisnoj pločici mora se podudarati s naponom izvora struje.
- Radi sprječavanja opasnosti, popravke i ugradnju pričuvnih dijelova smiju obavljati samo ovlaštene servisne službe.
- Ako nema dotoka vode ili je tlačna strana zatvorena, pumpa smije raditi najviše 3 minute. U tom se stanju voda u pumpi zagrijava i može izazvati ozljede ako izbije van!
Metalno kućište pumpe pritom postaje vruće pa postoji opasnost od opekline. Pumpa se u slučaju pregrijavanja isključuje.
- Crpka se ne smije koristiti kao uronjiva crpka.
- Pri upotrebi crpke na bazenima, vrtnim jezercima ili fontanama, održavajte minimalno 2m razmaka i osigurajte uređaj kako ne bi skliznuo u vodu.
- Uzmite u obzir električnu zaštitnu opremu:
Kod bazena, vrtnih jezera i vodoskoka crpke smiju raditi samo sa sklopkom za zaštitu od struje greške sa strujom greške od najviše 30mA. Crpka ne smije raditi dok ima ljudi u bazenu ili jezeru.
Iz sigurnosnih razloga preporučujemo da uređaj uvijek radi sa sklopkom za zaštitu od struje greške (najviše 30mA). Električno priključivanje uređaja smije izvršiti samo električar. Pritom se obvezno treba pridržavati nacionalnih zakonskih propisa!

U Austriji se crpke za primjenu na bazenima za kupanje i vrtnim jezerima, koje su opremljene fiksnim priključnim vodom, moraju napajati preko razdvojnog transformatora ispitanog od strane ÖVE i u skladu s ÖVE B/EN 60555 dio 1 do 3, pri čemu sekundarni nazivni napon ne smije biti veći od 230V.

Ovaj uređaj nije predviđen da njime rukuju osobe (uključujući i djecu) sa smanjenim tjelesnim, senzornim ili mentalnim sposobnostima opažanja ili s ograničenim iskustvom i znanjem, osim ako ih osoba koja je za njih odgovorna ne nadzire ili upućuje u rad s uređajem. Djeca se moraju nadzirati kako bi se spriječilo da se igraju s uređajem.

Simboli



Opasnost od opekline na vrelim površinama!

Ovaj se simbol nalazi na kućištu vrha pumpe od nehrđajućeg čelika, zato što se ono može ugrijati u slučaju nedostatka dovoda vode ili ako je tlačna strana zatvorena.

Stavljanje u pogon

Prije stavljanja pumpe u pogon obvezno treba uzeti u obzir sigurnosne naputke!

Opis uređaja

- 1 Strujni kabel s utikačem
- 2 Aluminijski rukohvat
- 3 Priklučak G1(33,3mm) tlačnog voda
- 4 Poklopac i predfilter
- 5 Nastavak za punjenje
- 6 Priklučak G1(33,3mm) usisnog voda
- 7 Priklučni dio G1 (33,3 mm) na G1 (33,3 mm)
- 8 Zaštitni poklopac
- 9 Rukohvat
- 10 Glavni prekidač
- 11 Stopa za okomito skladištenje

Priprema

- Prevezite uređaj do mjesta uporabe držeći ga za aluminijski rukohvat.

Slika 

- Priključite usisni i tlačni vod Kärcherovim posebnim priborom G1" (33,3mm).
- Pumpa se može rabiti putem oba bočna tlačna priključka. Koristi li se samo jedan tlačni vod, na nekorišteni se priključak mora zaviti zaštitni poklopac.

Slika 

- Odvijte poklopac nastavka za punjenje pa ulijte vodu dok se ne počne prelijevati.
- Čvrsto zavijte poklopac na nastavak za punjenje.

Napomena: Ako treba pumpati pjeskovitu vodu, ljubazno preporučujemo primjenu dodatnog predfiltera (vidi poseban pribor). Njega treba postaviti na usisnoj strani pumpe, između usisnog crijeva i pumpe.

Rad

Pažnja

Pumpa se smije koristiti samo u položenu položaju!

Napomena: Prije svake uporabe treba osigurati da je uređaj priključen kao što je opisano u poglavlju "Priprema", budući da priključivanjem strujnog utikača može doći do trenutnog pokretanja.

- Strujni utikač utaknite u utičnicu.

Slika 

Savjet: vrijeme usisavanja se može skratiti podizanjem tlačnog crijeva na oko 1m.

- Uključite uređaj uključno/isključnom sklopkom.
- Pričekajte da pumpa počne usisavati i ravnomjerno raditi
- Uređaj je sada pripravan za rad.

Pažnja

Ako nema dotoka vode ili dođe do duljeg prekida uzimanja vode dok pumpa radi, voda u glavi pumpe se zagrijava!

U tom stanju pumpa smije raditi maks. 3 minute.

Radi li pumpa dulje vrijeme u takvom stanju, zagrijava se

metalno kućište pumpe i postoji opasnost od opekline!

Pumpa je za takve slučajeve opremljena zaštitom od pregrijavanja koja ju isključuje.

Završetak rada

- Kod pumpanja vode s primjesama pumpu nakon svake primjene treba isprati čistom vodom.
- Isključite uređaj.
- Izvucite utikač iz utičnice.

Njega, održavanje

Slika 

- Odvijte poklopac nastavka za punjenje.
- Redovito provjeravajte zaprljanost predfiltra. U slučaju vidljive zaprljanosti postupite kako slijedi:
- Izvadite predfilter te ga operite u tekućoj vodi.
- Uz pomoć priključaka tlačnog voda isperite ostatke prljavštine u donjem dijelu nastavka za punjenje. U tu svrhu položite pumpu na stranu i isperite vodom.
- Umetnite očišćen predfilter.
- Čvrsto zavijte poklopac na nastavak za punjenje.

Skladištenje

- Ispraznite vodu iz pumpe preko nastavka za punjenje ili priključka za tlačni vod.
- Uređaj treba čuvati na mjestu zaštićenom od mraza.
- Radi uštede prostora pumpa se može čuvati u uspravnom položaju.

CE-izjava

Izjavljujemo da navedeni uređaj u svojoj zamisli i konstrukciji te kod nas korištenoj izvedbi odgovara osnovnim sigurnosnim i zdravstvenim zahtjevima u skladu s nize navedenim direktivama Europske Zajednice. Ova izjava gubi valjanost u slučaju izmjene stroja koja nisu ugovorene s nama.

Proizvod: Pumpa

Tip: 1.645-xxx

Odgovarajuće smjernice EZ:

2006/95/EZ

2004/108/EZ

2000/14/EZ

Primijenjene usklađene norme:

EN 55014-1: 2006

EN 55014-2: 1997 + A1: 2001

EN 60335-1

EN 61000-3-2: 2006

EN 61000-3-3: 2008

EN 62233: 2008

Primijenjene specifikacije:

EN 60335-2-41

Razina jačine zvuka dB(A)

GP 50 M4

EN ISO 20361

Izmjerena: 69

Zajamčena: 72

Potpisnici rade po nalogu i s ovlaštenjem posloводства.

H. Jenner
CEO

S. Reiser
Head of Approbation

Alfred Kärcher GmbH & Co. KG

Alfred-Kärcher-Str. 28 - 40

71364 Winnenden (Germany)

Tel.: +49 7195 14-0

Faks: +49 7195 14-2212

Poseban pribor

Grafičke prikaze dolje navedenog posebnog pribora možete pronaći na 4. stranici ovih uputa.

6.997-350.0	Usisna garnitura, 3,5 m	Usisno crijevo, potpuno spremno za priključivanje, primjenjivo i u vakuumu, s usisnim filtrom i zaustavljačem povratnog toka. Može se koristiti i kao produženje usisnog crijeva. Crijevo od 3/4"(19 mm) s priključnim navojem G1(33,3 mm).
6.997-349.0	Usisna garnitura, 7,0 m	
6.997-348.0	Usisno crijevo, 3,5 m	Usisno crijevo, potpuno spremno za direktno priključivanje na pumpu, primjenjivo i u vakuumu. Koristi se za produženje usisne garniture ili uz usisne filtre. Crijevo od 3/4"(19 mm) s priključnim navojem G1(33,3 mm).
6.997-347.0	Usisno crijevo, roba na metar od 3/4"(19 mm), 25m	Spiralno crijevo, primjenjivo i u vakuumu, za odsijecanje na individualnu dužinu. U kombinaciji s priključnim dijelovima i usisnim filtrom primjenjivo i kao individualna usisna garnitura.
6.997-346.0	Usisno crijevo, roba na metar od 1"(25,4 mm), 25m	
6.997-345.0	Usisni filtar Basic 3/4" (19 mm)	Za priključivanje na usisno crijevo na metar. Zaustavljač povratnog toka skraćuje vrijeme ponovnog usisavanja. (Uključujući i stezaljke za crijevo)
6.997-342.0	Usisni filtar Basic 1" (25,4 mm)	
6.997-341.0	Usisni filtar Premium	Za priključivanje na usisno crijevo na metar. Zaustavljač povratnog toka skraćuje vrijeme ponovnog usisavanja. (Uključujući i stezaljke za crijevo). Robusna izvedba od metala i plastike. Prikladno za crijeva od 3/4"(19 mm) ili 1"(25,4 mm).
6.997-343.0	Predfiltrar (protok do 3000 l/h)	Pumpni predfiltrar za zaštitu pumpe od grubih čestica prljavštine ili pijeska. Filarski se uložak može izvaditi radi čišćenja. S priključnim navojem G1 (33,3 mm).
6.997-344.0	Predfiltrar (protok do 6000 l/h)	
6.997-359.0	Priključni dio za pumpu G1 (33,3 mm)	Prikladno za crijeva od 3/4" (19 mm) ili 1" (25,4 mm). S priključnim navojem G1 (33,3 mm). Uključujući nepovratni ventil, ravnu brtvu i stezaljku za crijevo. Prilikom uporabe s vrtnim pumpama postavite ravnu brtvu.

6.997-352.0	Priključni dio za pumpu G1" (33,3 mm) na G1" (33,3 mm)	Za priključivanje pumpi s unutarnjim navojem na vodoopskrbne priključke.
6.997-354.0	Priključni dio za pumpu G1 1/4" (41,9 mm) na G1" (33,3 mm)	
6.997-357.0	Elektronska tlačna sklopka	Idealno za preinaku vrtno pumpe u automat za kućansku potrošnu vodu (hidrofor). Pumpa se automatski uključuje i isključuje ovisno o potrebi za vodom. Kada voda ne teče kroz pumpu, osiguranje od rada na suho štiti pumpu od oštećenja i automatski je isključuje. S priključnim navojem G1" (33,3 mm).
6.997-356.0	Prekidač s plovkom	Automatski uključuje i isključuje pumpu ovisno o razini vode u spremniku. S posebnim priključnim kabelom od 10 m.
6.997-358.0	Priključna garnitura Basic G1(33,3 mm)	Za priključivanje crijeva za vodu od 1/2"(12,7 mm) na pumpe s priključnim navojem G1(33,3 mm).
6.997-340.0	Priključna garnitura Premium G1(33,3 mm)	Za priključivanje crijeva za vodu od 3/4"(25,4 mm) na pumpe s priključnim navojem G1(33,3 mm). Za povećani protok vode.

Otklanjanje smetnji

Pažnja

Radi sprječavanja opasnosti, popravke i ugradnju pričuvnih dijelova smiju obavljati samo ovlaštene servisne službe.

Uređaj prije svih radova na njemu isključite i izvucite strujni utikač iz utičnice.

Smetnja	Uzrok	Otklanjanje
Pumpa je uključena, ali ne crpi tekućinu.	Zrak u pumpi	Vidi poglavlje "Priprema" sl. A i B i poglavlje "U radu" sl. C.
	Usisni vod je začepljen.	Izvucite strujni utikač i očistite usisni vod.
	Predfilter je onečišćen.	Izvadite predfilter te ga isperite u tekućoj vodi, a eventualne zaostatke prljavštine u nastavku za punjenje isperite putem priključka za tlačni vod.
Pumpa se ne pokreće ili se tijekom rada iznenadno zaustavlja.	Napajanje strujom je prekinuto.	Provjerite osigurače i električne spojeve.
	Zaštitni termo-prekidač u motoru isključio je pumpu zbog pregrijavanja motora.	Izvucite utikač iz utičnice, ostavite pumpu da se ohladi, a prije ponovne uporabe provjerite jesu li ventilacijski otvori na kućištu slobodni. Ako se problem ponovo javi, odnesite pumpu na popravak.
	Zaštita od pregrijavanja pumpe isključila je pumpu zbog predugog prekida protoka vode.	Izvucite strujni utikač i ostavite pumpu da se ohladi. To može trajati neko vrijeme. Zatim ponovo pokrenite pumpu.
Protok se smanjuje ili je premali.	Usisni vod je začepljen.	Izvucite strujni utikač i očistite usisni vod.
	Predfilter je onečišćen.	Izvadite predfilter te ga isperite u tekućoj vodi, a eventualne zaostatke prljavštine u nastavku za punjenje isperite putem priključka za tlačni vod.
	Propusnost na usisnoj strani.	Provjerite zabrtvljenost cjelokupne usisne strane.
	Protok crpke ovisi o visini pumpanja i priključenim perifernim uređajima.	Obratite pozornost na maksimalnu visinu pumpanja, vidi pod "Tehnički podaci" te po potrebi odaberite veći promjer ili manju duljinu crijeva.

U slučaju pitanja ili smetnji rado će Vam pomoći naša podružnica Kärcher. Adresu ćete naći na stražnjoj stranici.

Tehnički podaci

		GP 50 M 4
Napon	V	230 - 240
Frekvencija	Hz	50
Snaga P _{nazivna}	W	1100
Maks. protočna količina	l/h	5000
Maks. usisna visina	m	8
Maks. tlak	MPa (bar)	0,5 (5,0)
Maks. visina pumpanja	m	50
Maks. veličina čestica prljavštine u tekućini	mm	1
Težina	kg	11,5
Utvrđene vrijednosti prema EN ISO 20361		
Razina zvučnog tlaka L _{pA}	dB(A)	57
Nepouzdanost K _{pA}	dB(A)	3
Razina zvučne snage L _{WA} + nepouzdanost K _{WA}	dB(A)	72

Pridržavamo pravo na tehničke izmjene!

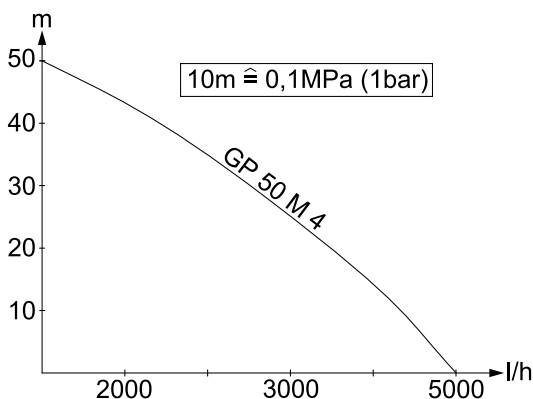

Mogući protok vode je utoliko veći:

- ukoliko su visine usisavanja i pumpanja manje
- ukoliko su veći promjeri korištenih crijeva
- ukoliko su korištena crijeva kraća
- ukoliko priključeni pribor uzrokuje manji gubitak tlaka

Poštovani kupče,



Pre prve upotrebe Vašeg uređaja pročitajte ovo uputstvo za upotrebu i postupajte prema njemu. Ovo radno uputstvo sačuvajte za kasniju upotrebu ili za sledećeg vlasnika.

Namensko korišćenje

Ovaj uređaj je konstruisan za privatnu upotrebu i nije predviđen za opterećenja profesionalne primene.

Proizvođač ne preuzima odgovornost za eventualne štete nastale nenamenskim korišćenjem ili pogrešnim opsluživanjem uređaja.

Dozvoljene radne tečnosti:

- Potrošna voda
- Bunarska voda
- Izvorska voda
- Kišnica
- voda iz bazena za kupanje (uz pretpostavljeno odobreno doziranje aditiva)

⚠ Pažnja

Uređaj nije namenjen za transport vode za piće.

Ne sme se raditi sa nagrizajućim, lako zapaljivim ili eksplozivnim supstancama (npr. benzin, petrolej, nitro razređivač), mastima, uljima, slanom vodom i otpadnom vodom iz toaleta kao ni sa muljevitom vodom koja teže teče nego obična voda. Temperatura radne tečnosti ne sme da pređe 35°C.

Uređaj nije prikladan za neprekidno pumpanje (npr. trajni cirkulacioni rad u stajaćim vodama) niti za stacionarnu instalaciju (npr. za podizanje vode, pumpe vodoskoka).

Zaštita čovekove okoline



Ambalaža se može ponovo preraditi. Molimo Vas da ambalažu ne bacate u kućne otpatke nego da je dostavite na odgovarajuća mesta za ponovnu preradu.



Stari uređaji sadrže vredne materijale sa sposobnošću recikliranja i treba ih dostaviti za ponovnu preradu. Stoga stare uređaje odstranjujte preko primerenih sabirnih sistema.

Napomene o sastojcima (REACH)

Aktuelne informacije o sastojcima možete pronaći na stranici:

<http://www.karcher.de/de/unternehmen/umweltschutz/REACH.htm>

Garancija

U svakoj zemlji važe garantni uslovi koje je izdala naša nadležna distributivna organizacija. Eventualne smetnje na uređaju za vreme trajanja garancije uklanjamo besplatno, ukoliko je uzrok greška u materijalu ili proizvodnji. U slučaju koji podleže garanciji obratite se sa potvrdom o kupovini Vašem prodavcu ili najbližoj ovlašćenoj servisnoj službi.

Sigurnosne napomene

⚠ Opasnost po život

U slučaju neuvažavanja sigurnosnih napomena postoji opasnost od strujnog udara!

- Pre svake upotrebe proverite da li na priključnom vodu sa utikačem ima oštećenja. Oštećen priključni vod odmah dajte na zamenu ovlašćenoj servisnoj službi/električaru.
- Sve električne utične spojeve treba postaviti na mestu koje je sigurno od plavljenja.
- Neodgovarajući produžni kablovi mogu biti opasni. Na otvorenom koristite samo za tu namenu odobrene i na odgovarajući način označene produžne kablove dovoljno velikog poprečnog preseka. Utikač i spojnica primenjenog produžnog kabla moraju biti zaštićeni od prskajuće vode.
- Nemojte koristiti strujni priključni kabl za prenos ili pričvršćivanje uređaja.

- Za odvajanje uređaja od strujne mreže nemojte vući za priključni kabl, već za utikač.
- Ne prevlačite strujni priključni kabl preko oštih ivica i nemojte ga gnječiti.
- Uređaj mora stajati stabilno na mestu sigurnom od preplavlivanja.
- Uređaj ne sme dugotrajno raditi na kiši niti pri vlažnom vremenu.
- Navedeni napon na natpisnoj pločici mora se podudarati sa naponom izvora struje.
- U cilju sprečavanja opasnosti, popravke i ugradnju rezervnih delova sme izvoditi samo ovlašćena servisna služba.
- Ako nema dotoka vode ili je potisna strana zatvorena, pumpa sme da radi maks. 3 minuta. U tom stanju se voda u pumpi zagrejava i može izazvati povrede ukoliko izbije napolje! Metalno kućište pumpe pri tome postaje vruće pa postoji opasnost od opekotina. Pumpa se u slučaju pregrevanja isključuje.
- Pumpa ne sme da se koristi kao podvodna.
- Pri upotrebi pompe na bazenima, baštenskim jezerima ili vodoskocima, održavajte odstojanje od najmanje 2m i osigurajte uređaj od isklizavanja u vodu.
- Uzmite u obzir električnu zaštitnu opremu:
Na bazenima, baštenskim jezerima i vodoskocima pumpe smeju raditi samo sa automatskim prekidačem za zaštitu od struje greške sa strujom greške od najviše 30mA. Pumpa ne sme raditi dok ima ljudi u bazenu ili jezeru.
Iz sigurnosnih razloga preporučujemo da uređaj uvek radi sa automatskim prekidačem za zaštitu od struje greške (najviše 30mA).
Priključivanje uređaja na električnu mrežu sme izvesti samo električar. Pri tome se obavezno treba pridržavati odgovarajućih nacionalnih propisa!

U Austriji se pumpe za primenu na bazenima za kupanje i baštenskim jezerima, koje su opremljene fiksnim priključnim vodom, moraju napajati preko razdvojnog transformatora ispitnog od strane ÖVE i u skladu sa ÖVE B/EN 60555 deo 1 do 3, pri čemu sekundarni nominalni napon ne sme da bude veći od 230V.

Ovaj uređaj nije predviđen da njime rukuje osoba (uključujući i decu) sa smanjenim fizičkim, senzornim ili mentalnim mogućnostima opažanja ili s ograničenim iskustvom i znanjem, osim ukoliko ih lice koje je za njih odgovorno ne nadgleda ili upućuje u rad sa uređajem. Deca se moraju nadgledati kako bi se sprečilo da se igraju s uređajem.

Simboli



Opasnost od opekotina na vrelim površinama!

Ovaj simbol se nalazi na kućištu vrha pumpe od nerđajućeg čelika, zato što se ono može zagrejati u slučaju nedostatka dovoda vode ili kada je potisna strana zatvorena.

Stavljanje u pogon

Pre stavljanja pumpe u pogon obavezno treba uzeti u obzir sigurnosne napomene!

Opis uređaja

- 1 Mrežni priključni kabl sa utikačem
- 2 Aluminijski rukohvat
- 3 Priključak G1(33,3mm) voda pod pritiskom
- 4 Poklopac i predfilter
- 5 Nastavak za punjenje
- 6 Priključak G1(33,3mm) usisnog voda
- 7 Priključni deo G1 (33,3 mm) na G1 (33,3 mm)
- 8 Zaštitni poklopac
- 9 Ručka
- 10 Prekidač za uključivanje/isključivanje
- 11 Nogar za uspravno skladištenje

Priprema

→ Prevezite uređaj do mesta upotrebe držeći ga za aluminijski rukohvat.

Slika A

- Kärcher-ovim posebnim priborom G1" (33,3mm) priključite usisno vod i vod pod pritiskom.
- Pumpa se može koristiti putem oba bočna potisna priključka. Ako se koristi samo jedan vod pod pritiskom, na nekorišćeni priključak mora da se zavije zaštitni poklopac.

Slika B

- Odvijte poklopac nastavka za punjenje pa ulijte vodu dok ne počne da se preliva.
- Čvrsto zavijte poklopac na nastavak za punjenje.

Napomena: Ako treba pumpati peskovitu vodu, ljubazno preporučujemo primenu dodatnog predfiltera (vidi poseban pribor). Njega treba postaviti na usisnoj strani pumpe, između usisnog creva i pumpe.

Rad

⚠ **Pažnja**

Pumpa sme da radi samo kada je položena na bok!

Napomena: Pre svake upotrebe treba se uveriti da je uređaj priključen onako kako je opisano u poglavlju "Priprema", iz razloga što priključivanjem strujnog utikača može doći do momentalnog pokretanja.

→ Strujni utikač utaknite u utičnicu.

Slika C

Savet: vreme usisavanja se može skratiti podizanjem creva pod pritiskom na oko 1m.

- Uključite uređaj uključno/isključnim prekidačem.
- Sačekajte da pumpa počne usisavati i ravnomerno pumpati
- Uređaj je sada spreman za rad.

⚠ **Pažnja**

U nedostatku dovoda vode ili u slučaju dužeg prekida uzimanja vode dok pumpa radi, voda u glavi pumpe se zagreva! U tom stanju pumpa sme da radi maks. 3 minuta.

Ako pumpa duže vreme radi u takvom stanju, zagreva se metalno kućište pumpe i postoji opasnost od opekotina!

Pumpa je za takve slučajeve opremljena zaštitom od pregrevavanja koja je isključuje.

Završetak rada

- Kod pumpanja vode sa primesama pumpu nakon svake upotrebe treba isprati čistom vodom.
- Isključite uređaj.
- Izvucite utikač iz utičnice.

Nega, održavanje

Slika 

- Odvijte poklopac nastavka za punjenje.
- Redovno proveravajte zaprljanost predfiltera. U slučaju vidne zaprljanosti postupite na sledeći način:
- Izvadite predfilter i operite ga u tekućoj vodi.
- Pomoću priključaka visokopritisnog creva isperite ostatke prijavštine u donjem delu nastavka za punjenje. U tu svrhu položite pumpu na stranu i isperite je vodom.
- Umetnite očišćen predfilter.
- Čvrsto zavijte poklopac na nastavak za punjenje.

Skladištenje

- Ispraznite vodu iz pumpe preko nastavka za punjenje ili priključka za vod pod pritiskom.
- Uređaj treba držati na mestu zaštićenom od mraza.
- Radi uštede prostora pumpa se može čuvati u uspravnom položaju.

CE-izjava

Ovim izjavljujemo da ovde opisana mašina po svojoj koncepciji i načinu izrade, sa svim njenim modelima koje smo izneli na tržište, odgovara osnovnim zahtevima dole navedenih propisa Evropske Zajednice o sigurnosti i zdravstvenoj zaštiti. Ova izjava prestaje da važi ako se bez naše saglasnosti na mašini izvedu bilo kakve promene.

Proizvod: Pumpa

Tip: 1.645-xxx

Odgovarajuće EZ-direktive:

2006/95/EZ

2004/108/EZ

2000/14/EZ

Primenjene usklađene norme:

EN 55014-1: 2006

EN 55014-2: 1997 + A1: 2001

EN 60335-1

EN 61000-3-2: 2006

EN 61000-3-3: 2008

EN 62233: 2008

Primenjene specifikacije:

EN 60335-2-41

Nivo jačine zvuka dB(A)

GP 50 M4

EN ISO 20361

Izmerena: 69

Zagarantovan 72

a:

Potpisnici rade po nalogu i sa ovlašćenjem posloводства.

H. Jenner
CEO

S. Reiser
Head of Approbation

Alfred Kärcher GmbH & Co. KG

Alfred-Kärcher-Str. 28 - 40

71364 Winnenden (Germany)

Tel.: +49 7195 14-0

Faks: +49 7195 14-2212

Poseban pribor

Ilustracije dole navedenog posebnog pribora nalaze se na 4. stranici ovog uputstva.

6.997-350.0	Usisna garnitura, 3,5m	Usisno crevo, potpuno spremno za priključivanje, primenljivo i u vakuumu, sa usisnim filterom i zaustavljačem povratnog toka. Može se koristiti i kao produženje usisnog creva. Crevo od 3/4"(19 mm) sa priključnim navojem G1(33,3 mm).
6.997-349.0	Usisna garnitura, 7,0 m	
6.997-348.0	Usisno crevo, 3,5 m	Usisno crevo, potpuno spremno za direktno priključivanje na pumpu, primenljivo i u vakuumu. Koristi se za produženje usisne garniture ili uz usisne filtere. Crevo od 3/4"(19 mm) sa priključnim navojem G1(33,3 mm).
6.997-347.0	Usisno crevo, roba na metar od 3/4"(19 mm), 25m	Spiralno crevo, primenljivo i u vakuumu, za sečenje na individualnu dužinu. Kombinovano sa priključnim delovima i usisnim filterom može da se koristi i kao individualna usisna garnitura.
6.997-346.0	Usisno crevo, roba na metar od 1"(25,4 mm), 25m	
6.997-345.0	Usisni filter Basic 3/4" (19 mm)	Za priključivanje na usisno crevo na metar. Zaustavljač povratnog toka skraćuje vreme ponovnog usisavanja. (Uključujući i stezaljke za crevo)
6.997-342.0	Usisni filter Basic 1" (25,4 mm)	
6.997-341.0	Usisni filter Premium	Za priključivanje na usisno crevo na metar. Zaustavljač povratnog toka skraćuje vreme ponovnog usisavanja. (Uključujući i stezaljke za crevo). Robusna konstrukcija od metala i plastike. Prikladno za creva od 3/4"(19 mm) ili 1"(25,4 mm).
6.997-343.0	Predfilter (protok do 3.000 l/h)	Pumpni predfilter za zaštitu pumpe od grubih čestica prljavštine ili peska. Filterski uložak može da se izvadi radi čišćenja. Sa priključnim navojem G1 (33,3 mm).
6.997-344.0	Predfilter (protok do 6000 l/h)	
6.997-359.0	Priključni deo za pumpu G1 (33,3 mm)	Prikladno za creva od 3/4" (19 mm) ili 1" (25,4 mm). Sa priključnim navojem G1 (33,3 mm). Uključujući nepovratni ventil, ravnu zaptivku i stezaljku za crevo. Prilikom upotrebe sa baštenskim pumpama postavite ravnu zaptivku.

6.997-352.0	Priključni deo za pumpu G1" (33,3 mm) na G1" (33,3 mm)	Za priključivanje pumpi sa unutrašnjim navojem na vodovodne priključke.
6.997-354.0	Priključni deo za pumpu G1 1/4" (41,9 mm) na G1" (33,3 mm)	
6.997-357.0	Elektronski presostat	Idealan za pregrađivanje baštenske pumpe u hidroforski automat za potrošnu vodu za domaćinstva. Pumpa se automatski uključuje i isključuje u zavisnosti od potrebe za vodom. Kada voda ne teče kroz pumpu, osiguranje od rada na suvo štiti pumpu od oštećenja i automatski je isključuje. Sa priključnim navojem G1" (33,3 mm).
6.997-356.0	Prekidač sa plovkom	Automatski uključuje i isključuje pumpu u zavisnosti od nivoa vode u rezervoaru. Sa specijalnim priključnim kablom od 10 m.
6.997-358.0	Priključna garnitura Basic G1(33,3 mm)	Za priključivanje creva za vodu od 1/2"(12,7mm) na pumpe sa priključnim navojem G1(33,3 mm).
6.997-340.0	Priključna garnitura Premium G1(33,3 mm)	Za priključivanje creva za vodu od 3/4"(25,4 mm) na pumpe sa priključnim navojem G1(33,3 mm). Za povećani protok vode.

Otklanjanje smetnji

Pažnja

U cilju sprečavanja opasnosti, popravke i ugradnju rezervnih delova sme izvoditi samo ovlašćena servisna služba.

Uređaj pre svih radova na njemu isključite i izvucite strujni utikač iz utičnice.

Smetnja	Uzrok	Otklanjanje
Pumpa je uključena, ali ne vrši pumpanje tečnosti.	Vazduh u pumpi	Vidi poglavlje "Priprema" sl. A i B i poglavlje "Rad" sl. C.
	Usisni vod je začepljen.	Izvucite strujni utikač i očistite usisni vod.
	Predfilter je zaprljan.	Predfilter izvadite i isperite u tekućoj vodi, a eventualne ostatke prljavštine u nastavku za punjenje isperite kroz priključak za vod pod pritiskom.
Pumpa se ne pokreće ili se tokom rada iznenada zaustavlja.	Napajanje strujom je prekinuto.	Proverite osigurače i električne spojeve.
	Zaštitni termo-prekidač u motoru je isključio pumpu zbog pregrevavanja motora.	Izvucite strujni utikač, ostavite pumpu da se ohladi, a pre ponovne upotrebe proverite da li su ventilacioni otvori na kućištu slobodni. Ako se problem ponovo javi, odnesite pumpu na popravku.
	Zaštita od pregrevanja pumpe isključila je pumpu zbog predugog prekida protoka vode.	Izvucite strujni utikač i ostavite pumpu da se ohladi. To može potrajati neko vreme. Potom ponovo pokrenite pumpu.
Protok se smanjuje ili je premali.	Usisni vod je začepljen.	Izvucite strujni utikač i očistite usisni vod.
	Predfilter je zaprljan.	Predfilter izvadite i isperite u tekućoj vodi, a eventualne ostatke prljavštine u nastavku za punjenje isperite kroz priključak za vod pod pritiskom.
	Propusnost na usisnoj strani.	Proverite hermetičnost celokupne usisne strane.
	Protok pumpe zavisi od visine pumpanja i priključenih perifernih uređaja.	Uzmite u obzir maksimalnu visinu pumpanja, vidi pod "Tehnički podaci". Po potrebi koristite crevo većeg prečnika ili manje dužine.

U slučaju pitanja ili smetnji rado će Vam pomoći naša podružnica Kärcher. Adresu ćete naći na poleđini.

Tehnički podaci

		GP 50 M 4
Napon	V	230 - 240
Frekvencija	Hz	50
Snaga P _{nominalna}	W	1100
Maks. protočna količina	l/h	5000
Maks. usisna visina	m	8
Maks. pritisak	MPa (bar)	0,5 (5,0)
Maks. visina pumpanja	m	50
Maks. veličina čestica prljavštine u tečnosti	mm	1
Težina	kg	11,5
Izračunate vrednosti prema EN ISO 20361		
Nivo zvučnog pritiska L _{pA}	dB(A)	57
Nepouzdanost K _{pA}	dB(A)	3
Nivo zvučne snage L _{WA} + nepouzdanost K _{WA}	dB(A)	72

Zadržavamo pravo na tehničke promene!

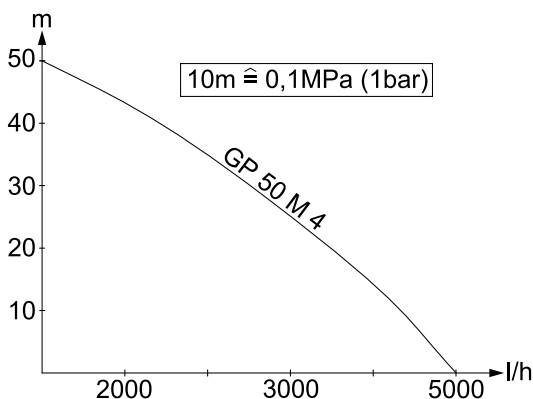

Mogući protok vode je utoliko veći:

- ukoliko su visine usisavanja i pumpanja manje
- ukoliko su veći prečnici korišćenih creva
- ukoliko su korišćena creva kraća
- ukoliko priključeni pribor uzrokuje manji gubitak pritiska

Уважаеми клиенти,



Преди първия пуск на Вашия уред прочетете това указание за употреба и го спазвайте. Запазете упътването за употреба за по-късно или за евентуален последващ собственик.

Употреба по предназначение

Този уред е разработен за частна употреба и не е предвиден за натоварванията на промишлената употреба.

Производителят не поема гаранция за евентуални повреди, които са причинени поради използване не по предназначението или неправилно обслужване.

Допустими за изпомпване течности:

- Производствена вода
- Кладенчова вода
- Изворна вода
- Дъждовна вода
- Вода от басейни (според дозиране по предназначение на добавките)

⚠ **Внимание**

Уредът не е предназначен за транспортиране на питейна вода. Не бива да се изсмукват разяждащи, лесно горими или експлозивни вещества (напр. бензин, петрол, нитроразреджания), мазнини, масла и отпадни води от тоалетни инсталации и вода с тиня, която има по-ниска способност да тече от водата. Температурата на изсмукваната течност не трябва да надвишава 35°C.

Уредът не е подходящ за непрекъснат режим на помпата (напр. режим непрекъснато въртене в езера) или като стационарна инсталация (напр. подемна инсталация, помпа за водоскоци).

Опазване на околната среда



Опаковъчните материали могат да се рециклират. Моля не хвърляйте опаковките при домашните отпадъци, а ги предайте на вторични суровини с цел повторна употреба.



Старите уреди съдържат ценни материали, подлежащи на рециклиране, които могат да бъдат употребени повторно. Поради това моля отстранявайте старите уреди, използвайки подходящи за целта системи за събиране.

Указания за съставките (REACH)

Актуална информация за съставките ще намерите на:

<http://www.karcher.de/de/unternehmen/umweltschutz/REACH.htm>

Гаранция

Във всяка страна важат гаранционните условия, публикувани от оторизираната от нас дистрибуторска фирма. Евентуални повреди на Вашия уред ще отстраним в рамките на гаранционния срок безплатно, ако се касае за дефект в материалите или при производство. В гаранционен случай се обвърнете към дистрибутора или най-близкия оторизиран сервис, като представите касовата бележка.

Указания за безопасност

⚠ **Опасност за живота**

При неспазване на инструкциите за безопасност съществува риск за живота, предизвикан от електрически ток!

- Преди всяка употреба проверявайте захранващия кабел с щепсела за повреди. Повреден захранващ кабел трябва незабавно да се замени от оторизиран сервис/специалист – електротехник.

- Всички електрически щекерни съединения да са защитени от заливане с вода.
 - Неподходящите удължители могат да са опасни. На открито използвайте само съответно разрешените и обозначени удължители с достатъчно сечение. Щепселът и куплунгът на използвания удължител трябва да бъдат защитени от водни пръски.
 - Захранващия кабел да не се използва за транспортиране или закрепване на уреда.
 - За да изключите уреда от мрежата, не дърпайте за шнура за включване към мрежата, а извадете щепсела.
 - Захранващия кабел да се дърпа в близост до остри ръбове и да се притиска.
 - Разположете уреда добре укрепен и защитен от наводняване.
 - Уредът не трябва да работи непрекъснато в дъждовно време и при влажен климат.
 - Зададеното на указателната табелка напрежение трябва да съвпада с напрежението на контакта.
 - За да се избегнат усложнения, ремонтите и монтажа на резервни части на уреда да се извършват само от оторизирания сервиз.
 - Работете с помпата макс. 3 минути при липсващо подаване на вода или затворена напорна страна. В това състояние водата в помпата се нагорещява и може при излизане да доведе до наранявания!
При това се нагорещява металният корпус на помпата и съществува опасност от изгаряне.
При прегряване помпата се изключва.
 - Помпата не трябва да се използва като потопяема помпа.
 - При използване на помпата в басейни, градински езера и водоскоци да се спазва минимално разстояние от 2 м и уредът да се обезопаси срещу падане във водата.
 - Да се обарне внимание на защитните приспособления:
Потопяемите помпи могат да се използват в басейни, градински езера и водоскоци само през защитно приспособление за утечен ток с номинален утечен ток от макс. 30 mA. Ако в басейна или градинското езеро се намират хора, не се позволява задействането на помпата.
По причини на сигурността принципно препоръчваме задействането на уреда през защитно приспособление за падове в напрежението (макс. 30mA).
Електрическо свързване може да се извърши само от електротехник.
Непременно да се спазват националните разпоредби!
- В Австрия** помпите за басейни и градински езера, с които са оборудвани с твърд присъединителен кабел, трябва да се захранват съгласно ЦВЕ B/EN 60555 Част 1 до 3, през проверен от ЦВЕ разделителен трансформатор, при което номиналното напрежение първично не трябва да надвишава 230V.
- Този уред не е предназначен за употреба от лица (включително деца) с ограничени психически, сензорни и умствени способности или с недостатъчен опит и/или с недостатъчни познания, освен ако не се контролират от отговорно за тяхната сигурност лице или са получили от него инструкции, как да използват уреда. Децата би трябвало да се наблюдават, за да се гарантира, че не си играят с уреда.

Символи



*Опасност от изгаряне поради горещи повърхности!
Този символ се намира върху инковския корпус на главата на помпата на уреда, който при липсващо подаване на вода или затворена напорна страна може да се загрее.*

Пускане в експлоатация

Преди пускане в експлоатация на помпата непременно вземете пред вид Указанията за безопасност!

Описание на уреда

- 1 Захранващ кабел с щепсел
- 2 Алуминиева дръжка за носене
- 3 Свързване G1(33,3 мм) напорна линия
- 4 Капак и предварителен филтър
- 5 Щутцер за запълване
- 6 Свързване G1(33,3 мм) смукателна линия
- 7 Присъединителен елемент G1 (33,3 мм) на G1 (33,3 мм)
- 8 Покриващо капаче
- 9 Дръжка
- 10 Ключ за включване и изключване
- 11 Краче за отвесно разполагане

Подготовка

→ Транспортирайте уреда до мястото на използване за алуминиевата дръжка за носене.

Фигура A

→ Свържете напорната и смукателната линия със специалната принадлежност на Керхер G1(33,3 мм).

→ Тя може да бъде експлоатирана с помощта на двата странични извода за налягане. Ако се използва само единият напорен тръбопровод, на не използвания извод трябва да се завинти покриващото капаче.

Фигура B

→ Завинтете капаче към щутцера за запълване и запълнете с вода, докато започне да прелива.

→ Завинтете капаче здраво върху гърловината за пълнене.

Указание: Ако трябва да се изпомпва вода със съдържание на пясък, Ви препоръчваме настоятелно да използвате допълнителен предварителен филтър (вижте специални принадлежности). Монтирайте го на всмукателната страна на помпата, между всмукателния маркуч и помпата.

Експлоатация

Внимание

Експлоатацията на помпата е позволена само в легнало положение!

Указание: Преди всяка експлоатация трябва да се уверите, че уредът е свързан така, както е описано в глава Подготовка, тъй като след поставяне на щепсела може да се стартира незабавно.

→ Включете щепсела в контакта.

Фигура

Съвет: за да скъсите времето на засмукване, повдигнете напорния маркуч на около 1 м

→ Включете уреда от прекъсвач Вкл/ Изкл.

→ Изчакайте, докато помпата засмуче и започне да провежда течността равномерно.

→ Сега уредът е в готовност за експлоатация.

Внимание

При липсващо подаване на вода или продължително прекъсване на изваждането на вода при работеща помпа водата в главата на помпата се нагрява!

Задействайте помпата максимално 3 минути в това работно състояние.

Ако помпата се експлоатира продължително време в това състояние, металният корпус на помпата се нагрява и съществува опасност от изгаряне!

За такива случаи помпата разполага със защита от прегряване, която изключва помпата.

Край на работата

- При транспортиране на вода с добавки изплаквайте помпата след всяка употреба с чиста вода.
- Изключете уреда.
- Извадете щепсела от контакта.

Грижи, обслужване

Фигура

- Развийте капака на накрайника за запълване
- Контролирайте предфилтъра за замърсяване При видими замърсявания действайте както следва:
- Свалете предфилтъра и го изплакнете с течаща вода.
- Отмийте остатъците от замърсявания в долната част на гърловината за пълнене над извода на напорния тръбопровод, за целта положете помпата настрани и я промийте основно.
- Поставете почистения предфилтър
- Завинтете добре капака на гърловината за пълнене.

Съхранение

- Изпразнете водата от помпата през гърловината за пълнене или изводите на напорния тръбопровод.
- Уреда да се съхранява на място, където не може да замръзне.
- За да се спести място при съхранение помпата може да се постави в отвесно положение.

СЕ – декларация

С настоящото декларираме, че цитираната по-долу машина съответства по концепция и конструкция, както и по начин на производство, прилаган от нас, на съответните основни изисквания за техническа безопасност и безвредност на Директивите на ЕО. При промени на машината, които не са съгласувани с нас, настоящата декларация губи валидност.

Продукт: Помпа

Тип: 1.645-xxx

Намиращи приложение Директиви на ЕО:

2006/95/ЕО

2004/108/ЕО

2000/14/ЕО

Намерили приложение

хармонизирани стандарти:

EN 55014–1: 2006

EN 55014–2: 1997 + A1: 2001

EN 60335–1

EN 61000–3–2: 2006

EN 61000–3–3: 2008

EN 62233: 2008

Използвани спецификации:

EN 60335–2–41

ниво на шум dB(A)

GP 50 M4

EN ISO 20361

Измерено: 69

Гарантирано 72

:

Подписалите действат по възложение и като пълномощници на управителното тяло.

H. Jenner
CEO

S. Reiser
Head of Approbation

Alfred Kaercher GmbH & Co. KG

Alfred-Kaercher-Str. 28 - 40

71364 Winnenden (Germany)

Тел.: +49 7195 14-0

Факс: +49 7195 14-2212

Елементи от специалната окомплектовка

Изображенията на посочените по-долу специални принадлежности ще намерите на страница 4 на тази инструкция.

6.997-350.0	Смукателна гарнитура 3,5m	Напълно готов за свързване, устойчив на вакуум всмукателен маркуч с всмукателен филтър и възвратен клапан. Използва се и за удължител на всмукателния маркуч. 3/4"(19mm) Маркуч с G1(33,3mm) присъединителна резба.
6.997-349.0	Смукателна гарнитура 7.0m	
6.997-348.0	Всмукателен маркуч 3,5 м	Напълно готов за свързване, устойчив на вакуум всмукателен маркуч за директно свързване към помпата. За удължаване на смукателната гарнитура или за приложение със смукателни филтри. 3/4"(19mm) Маркуч с G1 (33,3mm) присъединителна резба.
6.997-347.0	Всмукателен маркуч на метър 3/4"(19mm) 25m	Устойчив на вакуум спирален маркуч за разрязване на индивидуални дължини. Комбиниран с присъединителни елементи и всмукателен филтър, който може да се прилага като индивидуална всмукателна гарнитура.
6.997-346.0	Всмукателен маркуч на метър 1" (25.4mm) 25m	
6.997-345.0	Всмукателен филтър Basic 3/4" (19mm)	За присъединяване към всмукателен маркуч на метър. Възвратният клапан скъсява времето за следващото засмукване. (вкл. клеми за маркуча)
6.997-342.0	Всмукателен филтър Basic 1" (25,4mm)	
6.997-341.0	Всмукателен филтър Premium	За присъединяване към всмукателен маркуч на метър. Възвратният клапан скъсява времето за следващото засмукване. (вкл. клеми за маркуча). Здравно изпълнение от метал и пластмаса. Пасва на 3/4"(19mm) или 1"(25,4mm) маркучи.
6.997-343.0	Предварителен филтър (поток до 3000 л/ч)	Предварителен филтър за помпа за защита на помпата от груби частици замърсяване или пясък. Филтърната вложка може да се сваля за почистване. С G1(33,3mm) присъединителна резба.
6.997-344.0	Предварителен филтър (поток до 6000 л/ч)	

6.997-359.0	Присъединителен елемент за помпата G1 (33,3mm)	Пасва на маркучи 3/4"(19mm) или 1"(25,4mm). С G1(33,3mm) присъединителна резба. Включва възвратен клапан, плоско уплътнение и клема за маркуча. При използване на градински помпи поставете плоското уплътнение.
6.997-352.0	Присъединителен елемент за помпи G1" (33,3mm) на G1" (33,3mm)	За свързване на помпи с вътрешна резба към изводи за вода.
6.997-354.0	Присъединителен елемент за помпи G1 1/4" (41,9mm) на G1" (33,3mm)	
6.997-357.0	Електронен пневматичен прекъсвач	Идеален за преоборудване на градинска помпа за домашни автомати за водоснабдяване. При необходимост от вода помпата се включва и изключва автоматично. Щом през помпата не протича вода, защитата от сух ход защитава помпата от увреждания и я изключва автоматично. С G1" (33,3mm) присъединителна резба.
6.997-356.0	Превключвател на поплавъка	Включва или изключва автоматично помпата в зависимост от нивото на водата във водния резервоар. С 10 м специален присъединителен кабел.
6.997-358.0	Присъединителен комплект Basic G1 (33,3mm)	За свързване на 1/2"(12,7mm) маркучи за вода към помпи с G1(33,3mm) присъединителна резба.
6.997-340.0	Присъединителен комплект Premium G1(33,3mm)	За свързване на 3/4"(25,4mm) маркучи за вода към помпи с G1(33,3mm) присъединителна резба. За повишено протичане на вода.

Помощ при повреди

⚠ **Внимание**

За да се избегнат усложнения, ремонтите и монтажа на резервни части на уреда да се извършват само от оторизирания сервиз.

Преди всички дейности по уреда той да се изключи и да се извади щепсела.

Неизправност	Причина	Отстраняване
Помпата не работи или не изпомпва	Въздух в помпата	виж глава "Подготовка", фиг. А и В и глава "Работа" фиг.С
	Смукателният шлаух е запушен	Изключете захранващия кабел и почистете смукателния шлаух
	Предфилтърът е замърсен.	Свалете предварителния филтър и го почистете под течаща вода, евент. промийте остатъците от замърсявания в гърловината за пълнене през изводите на напорния тръбопровод.
Помпата не работи или спира внезапно по време на работа	Прекъснато захранване с електричество	Да се проверят предпазителите и електрическите връзки
	Защитното термореле в мотора е изключило помпата поради прегряване на мотора.	Извадете щепсела, оставете помпата да се охлади, преди да я пуснете отново, проверете, дали вентилационните отвори на корпуса са свободни. Ако проблемът настъпи отново, занесете помпата на ремонт.
	Защитата против прегряване на помпата е изключила помпата поради твърде дълго непрекъснато преминаване на вода.	Изтеглете щепсела от контакта, оставете помпата да се охлади. Това може да отнеме малко време. След това отново пуснете помпата в действие.

Неизправност	Причина	Отстраняване
Мощността намалява или е много малка	Смукателният шлаух е запушен	Изключете захранващия кабел и почистете смукателния шлаух
	Предфилтърът е замърсен.	Свалете предварителния филтър и го почистете под течаща вода, евент. промийте остатъците от замърсявания в гърловината за пълнене през изводите на напорния тръбопровод.
	Неуплътнени участъци от смукателната страна	Проверка на цялата смукателна страна за добро уплътнение.
	Мощността на помпата зависи от напора и от свързаната периферия.	Спазвайте макс. височина на засмукване, вижте техническите данни, при необх. изберете по-голям диаметър на маркуча или по-къса дължина на маркуча.

При въпроси и повреди Вашият дистрибутор на "Керхер" ще Ви помогне с удоволствие. Адресите ще намерите на задната страница.

Технически данни

		GP 50 M 4
Напрежение	V	230 - 240
Честота	Hz	50
Мощност $P_{\text{ном.}}$	W	1100
Макс. количество на засмукване	l/h	5000
Макс. височина на засмукване	m	8
Макс. налягане	MPa (bar)	0,5 (5,0)
Макс. височина на засмукване	m	50
Макс. големина на зърното на изсмукваните частици замърсявания	mm	1
Тегло	kg	11,5
Установени стойности съгласно EN ISO 20361		
Ниво на звука L_{pA}	dB(A)	57
Неустойчивост K_{pA}	dB(A)	3
Ниво на звукова мощност L_{WA} + неустойчивост K_{WA}	dB(A)	72

Запазваме си правото на технически изменения!

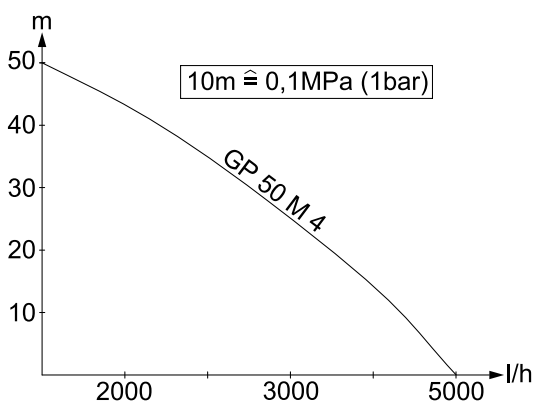

Възможният дебит е толкова по-голям:

- колкото по-малки са височините на засмукване и подаване
- колкото по-големи са диаметрите на използваните маркучи
- колкото по-къси са използваните маркучи
- колкото по-малки загуби на налягане се предизвикват от свързаните принадлежности

Sayın müşterimiz,



Cihazınızı ilk defa kullanmadan önce bu kullanım kılavuzunu okuyup buna göre davranınız. Bu kullanım kılavuzunu, daha sonra tekrar kullanmak ya da cihazın sonraki kullanıcılarına iletmek üzere saklayın.

Kurallara uygun kullanım

Bu cihaz özel kullanım için geliştirilmiştir ve cihazın ticari kullanım taleplerini karşılaması öngörülmemiştir. Üretici, amacına uygun olmayan ya da hatalı kullanım sonucu oluşan hasarlar için sorumluluk üstlenmez.

İzin verilen sevk sıvıları:

- Kullanıma suyu
- Kuyu suyu
- Memba suyu
- Yağmur suyu
- Yüzme havuzu suyu (katkı maddesinin doğru şekilde dozaj ayarı önkoşuldur)

⚠ Dikkat

Cihaz, içme suyunun taşınması için öngörülmemiştir.

Yakıcı, kolay yanan ya da patlayıcı maddeler (Örn; benzin, petrol, nitro çözelti), gresler, yağlar, tuzlu su ve tuvalet sistemlerinden gelen atık sular ve sudan daha düşük akışkanlık özelliğine sahip çamurlu su taşınmamalıdır. Taşınan sıvının sıcaklığı 35°C'yi aşmamalıdır.

Cihaz, kesintisiz pompa çalışması (Örn; göllerdeki kesintisiz devir daim modu) ya da sabit kurulum (Örn; kaldırma sistemi, fıskiye pompası) için uygun değildir.

Çevre koruma



Ambalaj malzemeleri geri dönüştürülebilir. Ambalaj malzemelerini evinizin çöpüne atmak yerine lütfen tekrar kullanılacakları yerlere gönderin



Eski cihazlarda, yeniden değerlendirme işlemine tabi tutulması gereken değerli geri dönüşüm malzemeleri bulunmaktadır. Bu nedenle eski cihazları lütfen öngörülen toplama sistemleri aracılığıyla imha edin **İçindekiler hakkında uyarılar (REACH)** İçindekiler hakkında ayrıntılı bilgileri bulabileceğiniz adres:

<http://www.karcher.de/de/unternehmen/umweltschutz/REACH.htm>

Garanti

Her ülkede yetkili distribütörümüz tarafından verilmiş garanti şartları geçerlidir. Garanti süresi içinde cihazınızda oluşan muhtemel hasarları, arızanın kaynağı üretim veya malzeme hatası olduğu sürece ücretsiz olarak karşılıyoruz. Garanti hakkınızdan yararlanmanızı gerektiren bir durum olduğu zaman, ilgili faturanız ile birlikte satıcınıza veya size en yakın yetkili servisimize başvurunuz.

Güvenlik uyarıları

⚠ Ölüm tehlikesi

Güvenlik uyarılarına dikkat edilmemesi durumunda, elektrik akımı nedeniyle ölüm tehlikesi bulunmaktadır!

- Bağlantı kablosunu elektrik fişiyle birlikte kullanmadan önce zarar olup olmadığını kontrol edin. Zarar görmüş bağlantı kablosunu yetkili müşteri hizmeti/elektronik uzmanca değiştirilmesini sağlayın.
- Tüm elektrikli soket bağlantıları suyun aşırı kabarmasına karşı güvenli bir bölgeye yerleştirilmelidir.
- Uygun olmayan uzatma kabloları tehlikeli olabilir. Serbest zamanlarda, sadece bunun için müsaade edilmiş ve buna göre işaretlenmiş yeterli düzeyde kablo kesitine sahip uzatma kablolarını kullanın.
Kullanılan bir uzatma kablosunun soketi ve kavraması su püskürmesine dayanıklı olmalıdır.

- Şebeke bağlantı kablosunu cihazı taşımak ya da sabitlemek için kullanmayın.
- Cihazı şebekeden ayırmak için bağlantı kablosu yerine soketi çekin.
- Şebeke bağlantı kablosunu keskin kenarlar üzerinden çekmeyin ve sıkıştırmayın.
- Cihazı durma ve taşma güvenliği sağlanmış şekilde kurun.
- Yağmur altında ya da nemli hava koşullarında cihazı sürekli olarak çalıştırmayın.
- Tip etiketinde belirtilen voltaj ile akım kaynağının voltajı aynı olmalıdır.
- Tehlikeleri önlemek için, onarımlar ve yedek parça montajı sadece yetkili müşteri hizmetleri tarafından yapılmalıdır.
- Su beslemesi eksikken ya da basınç tarafı kapalıyken pompayı maksimum 3 dakika çalıştırın. Bu durumda, pompadaki su ısınır ve dışarı çıkarken yaralanmalara neden olabilir! Bu sırada pompanın metal gövdesi ısınır ve yanma tehlikesi oluşur. Aşırı ısınma durumunda pompa kapanır.
- Pompa, dalgıç pompa olarak kullanılmamalıdır.
- Pompanın yüzme havuzları, bahçe suları ya da atlama havuzlarında kullanılması durumunda, 2 metrelik asgari mesafeye uyum ve cihazı suya düşmeye karşı emniyete alın.
- Elektrikli koruma tertibatlarına dikkat edin:
Pompalar, yüzme havuzları, bahçe havuzlar ve fiskiyelerde sadece maksimum 30mA nominal hatalı akıma sahip bir hatalı akım koruma şalteri üzerinden çalıştırılmalıdır. Yüzme havuzu ya da bahçe havuzunda insanlar varsa, pompa çalıştırılmamalıdır.
Güvenlik nedenleriyle, cihazın prensip olarak bir hatalı akım koruma şalteri

(maksimum 30mA) üzerinden çalıştırılmasını öneriyoruz.

Elektrik bağlantısı sadece bir elektrik teknisyeni tarafından yapılmalıdır. Bu konudaki ulusal düzenlemelere mutlaka uyulmalıdır!

Avusturya'da, yüzme havuzları ya da bahçe havuzlarında kullanılan ve sabit bir bağlantı hattıyla donatılmış pompalar, ÖVE B/EN 60555, Bölüm 1 ila 3'e göre ÖVE testi yapılmış bir ayrırcı transformatör üzerinden beslenmelidir; ikincil nominal akım 230V'u aşmamalıdır.

Bu cihaz, güvenlikleri için yetkili bir kişi tarafından gözetim altında tutulmadıkları ya da cihazın nasıl kullanılacağına yönelik gerekli talimatları almadıkları sürece fiziksel, duysal ya da ruhsal açıdan kısıtlı yeteneklere sahip ya da deneyimleri ve/veya bilgileri yetersiz kişiler (çocuklar dahil) için üretilmemiştir. Cihazla oynamadıklarından emin olmak için çocuklar gözetim altında tutulmalıdır.

Semboller



Sıcak yüzeyler nedeniyle yanma tehlikesi!

Bu sembol, cihazın su beslemesi eksikken veya basınç tarafıyken ısınan Inox pompa kafası gövdesinin üzerinde bulunur.

İşletime alma

Pompayı işleme almadan önce güvenlik uyarılarına mutlaka dikkat edilmelidir!

Cihaz tanımı

- 1 Soketli elektrik fişi kablosu
- 2 Alüminyum taşıma kolu
- 3 Bağlantı G1(33,3mm) Basınç hattı
- 4 Kapak ve ön filtre
- 5 Dolum ağzı
- 6 Bağlantı G1(33,3mm) Vakum hattı
- 7 G1'den (33,3 mm) G1'e (33,3 mm) bağlantı parçası
- 8 Koruyucu kapak
- 9 Kol
- 10 Açma-Kapama şalteri
- 11 Sağ rulman grubunun ayağı

Hazırlık

→ Cihazı alüminyum taşıma kolundan tutarak kullanım yerine taşıyın.

Şekil A

- Vakum ve basınç hattını Kärcher özel aksesuarı G1(33,3mm) bağlayın.
- Yandaki her iki basınç bağlantısı üzerinden çalışma gerçekleştirilir. Sadece bir basınç hattı kullanılırsa, kullanılmayan bağlantıya koruyucu kapak vidalanmalıdır.

Şekil B

- Kapağı dolum ağzından sökün ve suyu taşana kadar doldurun.
- Kapağı dolum ağzına vidalayın.

Not: Kumlu suyun sevk edilmesi gerekirse, mutlaka ek bir ön filtre(Bkz. Özel aksesuar) kullanmanızı öneriyoruz. Bu filtreyi pompanın emme tarafında, emme hortumu ve pompanın arasına takın.

Çalıştırma

⚠ **Dikkat**

Pompa sadece yatar pozisyonda çalışmalıdır!

Not: Her çalışmadan önce, elektrik fişinin takılması nedeniyle hemen çalışmaya neden olabileceği için, cihazın Hazırlık bölümünde tarif edildiği gibi bağlanmış olması sağlanmalıdır.

→ Elektrik fişini prize takın.

Şekil C

Öneri: emme süresini kısaltmak için, basınç hortumunu yaklaşık 1m kaldırın

→ Cihazı Açma/Kapama düğmesinden açın.

→ Pompa emme ve eşit oranlı besleme yapana kadar bekleyin

→ Cihaz şimdi çalışmaya hazırdır.

⚠ **Dikkat**

Su beslemesi eksikse ya da su alma işlemi uzun süre durursa, pompa çalışırken pompa kafasındaki su ısınır!

Pompayı bu çalışma durumunda maksimum 3 dakika çalıştırın.

Pompa uzun süre bu durumda çalıştırılırsa, pompanın metal gövdesi ısınır ve yangın tehlikesi oluşur!

Bu durum için, pompa, pompayı kapatan bir aşırı ısınma korumasına sahiptir.

Cihazın kapatılması

→ Katkılı suyun sevk edilmesi durumunda, her kullanımdan sonra pompa temiz suyla yıkanmalıdır.

→ Cihazı kapatın.

→ Cihazın fişini prizden çekin.

Temizlik, Bakım

Şekil 1

- Doldurma ağzındaki kapağı sökün.
- Ön filtreye düzenli olarak kirlenme kontrolü yapın. Kirlenmenin görülmesi durumunda aşağıdaki yöntemi izleyin:
- Ön filtreyi çıkartın ve akar su altında temizleyin.
- Basınç hattı bağlantıları üzerinde yer alan doldurma ağzının alt bölgesindeki kir artıklarını temizleyin, bu amaçla pompayı yana yatırın ve boşaltın.
- Temizlenmiş ön filtrenin yerleştirilmesi
- Doldurma ağzının kapağını sıkıca vidalayın.

Depolama

- Pompadaki suyu boşaltma ağı ya da basınç hattı bağlantıları üzerinden boşaltın
- Cihazı donma tehlikesi bulunmayan bir yerde saklayın.
- Yer tasarrufu sağlayan bir depolama için pompa dik konumda konabilir.

CE beyanı

İşbu belge ile aşağıda tanımlanan makinenin konsepti ve tasarımı ve tarafımızdan piyasaya sürülen modeliyle AB yönetmeliklerinin temel teşkil eden ilgili güvenlik ve sağlık yükümlülüklerine uygun olduğunu bildiririz. Onayımız olmadan cihazda herhangi bir değişiklik yapılması durumunda bu beyan geçerliliğini yitirir.

Ürün: Pompa

Tip: 1.645-xxx

İlgili AB yönetmelikleri

2006/95/EG

2004/108/EG

2000/14/EG

Kullanılmış olan uyumlu standartlar

EN 55014-1: 2006

EN 55014-2: 1997 + A1: 2001

EN 60335-1

EN 61000-3-2: 2006

EN 61000-3-3: 2008

EN 62233: 2008

Uygulanan spesifikasyonlar:

EN 60335-2-41

Ses şiddeti dB(A)

GP 50 M4

EN ISO 20361

Ölçülen: 69

Garanti 72

edilen:

İmzası bulunanlar, işletme yönetimi adına ve işletme yönetimi tarafından verilen vekaletle dayanarak işlem yapar.

H. Jenner
CEO

S. Reiser
Head of Approbation

Alfred Kärcher GmbH & Co. KG

Alfred-Kärcher-Str. 28 - 40

71364 Winnenden (Germany)

Tel.: +49 7195 14-0

Faks: +49 7195 14-2212

Özel aksesuar

Aşağıda belirtilen özel aksesuarların şekillerini bu kullanım kılavuzunun 4. sayfasında bulabilirsiniz.

6.997-350.0	Emme aksesuarı 3,5m	Komple bağlantıya hazır, vakuma dayanıklı vakum hortumu; vakum filtreli ve geri akış durduruculu. Vakum hortumunun uzatması olarak da kullanılabilir. 3/4"(19mm) hortum; G1(33,3mm) bağlantı dişli.
6.997-349.0	Emme aksesuarı 7,0m	
6.997-348.0	Vakum hortumu 3,5m	Komple bağlantıya hazır, vakuma dayanıklı vakum hortumu; pompaya direkt bağlantı için. Emme aksesuarının uzatması ya da vakum filtreleri ile kullanım için. 3/4"(19mm) hortum; G1(33,3mm) bağlantı dişli.
6.997-347.0	Vakum hortumu; metrelik 3/4" (19mm) 25m	Özel hortum uzunluklarına kesmek için vakuma dayanıklı spiral hortum. Bağlantı parçaları ve vakum filtreleri ile birlikte özel emme aksesuarı olarak kullanılabilir.
6.997-346.0	Vakum hortumu; metrelik 1" (25,4mm) 25m	
6.997-345.0	Vakum filtresi Basic 3/4" (19mm)	Metrelik vakum hortumuna bağlantı için. Geri akış durdurucusu tekrar emme süresini kısaltır. (hortum kelepçeleri dahil)
6.997-342.0	Vakum filtresi Basic 1" (25,4mm)	
6.997-341.0	Vakum filtresi Premium	Metrelik vakum hortumuna bağlantı için. Geri akış durdurucusu tekrar emme süresini kısaltır. (hortum kelepçeleri dahil). Sağlam metal-plastik model. 3/4" (19mm) veya 1"(25,4mm) hortumlara uyar.
6.997-343.0	Ön filtre (3000 l/s'de debi)	Pompayı kaba kir partikülleri ve kuma karşı korumak için pompa ön filtresi. Filtre kartuşu temizlik için çıkarılabilir. G1 (33,3mm) bağlantı dişli.
6.997-344.0	Ön filtre (6.000 l/s'de debi)	
6.997-359.0	Pompa bağlantı parçası G1 (33,3mm)	3/4" (19mm) veya 1"(25,4mm) hortumlara uyar. G1 (33,3mm) bağlantı dişli. Tek yönlü valf, yassı conta ve hortum kelepçesi dahil. Bahçe pompaları için tekrar kullanırken yassı contayı yerleştirin.

6.997-352.0	Pompa - Bağlantı parçası G1" (33,3mm) G1" ^{3/4} "e (33,3mm)	İç dişli pompaların su bağlantılarına bağlanması için.
6.997-354.0	Pompa - Bağlantı parçası G1 1/4" (41,9mm) G1" ^{3/4} "e (33,3mm)	
6.997-357.0	Elektronik basınç şalteri	Bir bahçe pompasının ev suyu otomatına dönüştürülmesi için idealdir. Su gerekmesi durumunda, pompa otomatik olarak açılır ve tekrar kapanır. Pompadan su geçmezse, kuru çalışma koruması pompayı hasarlara karşı korur ve otomatik olarak kapatır. G1" (33,3mm) bağlantı dişli.
6.997-356.0	Şamandıra şalteri	Su rezervuarının su seviyesine bağlı olarak pompayı otomatik şekilde açar ve kapatır. 10m özel bağlantı kablolu.
6.997-358.0	Bağlantı seti Basic G1(33,3mm)	1/2" (12,7mm) su hortumlarının G1 (33,3) bağlantı dişli pompalara bağlanması için.
6.997-340.0	Bağlantı seti Premium G1 (33,3mm)	3/4" (25,4mm) su hortumlarının G1 (33,3) bağlantı dişli pompalara bağlanması için. Artan su debisi için.

Arızalarda yardım

⚠ Dikkat

Tehlikeleri önlemek için, onarımlar ve yedek parça montajı sadece yetkili müşteri hizmetleri tarafından yapılmalıdır.

Cihazdaki tüm çalışmalardan önce cihazı kapatın ve elektrik fişini çekin.

Arıza	Nedeni	Arızanın giderilmesi
Pompa çalışıyor fakat besleme yapmıyor	Pompada hava	Bkz. "Hazırlık" bölümü Şekil A ve B ve "Çalışma" bölümü Şekil C
	Emme hattı tıkanmış	Elektrik fişini çekin ve emme hattını temizleyin
	Ön filtre kirlenmiş	Ön filtreyi çıkartın ve akar su altında temizleyin, gerekirse, dolum ağzındaki kir artıklarını basınç hattının bağlantıları üzerinden boşaltın.
Pompa çalışmaya başlamıyor ya da çalışma sırasında aniden duruyor	Akım beslemesi kesilmiş	Sigortalar ve elektrik bağlantılarını kontrol edin
	Motordaki termik korumalı şalter, motorun aşırı ısınması nedeniyle pompayı kapattı.	Elektrik fişini çekin, pompayı soğutun, tekrar işleme almadan önce gövdedeki havalandırma ağızlarının boş olup olup olmadığını kontrol edin. Sorun tekrar ortaya çıkarsa, pompayı onarıma götürün.
	Pompa aşırı ısınma koruması, su beslemesindeki uzun süreli bir kesinti nedeniyle pompayı kapattı.	Elektrik fişini çekin ve pompayı soğumaya bırakın. Bu, belirli bir süre alabilir. Daha sonra pompayı tekrar devreye sokun.
Sevk gücü azalıyor ya da çok düşük	Emme hattı tıkanmış	Elektrik fişini çekin ve emme hattını temizleyin
	Ön filtre kirlenmiş	Ön filtreyi çıkartın ve akar su altında temizleyin, gerekirse, dolum ağzındaki kir artıklarını basınç hattının bağlantıları üzerinden boşaltın.
	Emme tarafında sızdırma	Tüm emme tarafına sızdırmazlık kontrolü.
	Pompanın sevk gücü, sevk yüksekliği ve bağlı bulunan çevre birimlerine bağlıdır	Maksimum sevk yüksekliğine dikkat edin; Bkz. Teknik bilgiler, gerekirse daha büyük bir hortum çapı ya da daha kısa bir hortum uzunluğu seçin.

Sorularınız veya arızalar söz konusu olursa Kärcher distribütörümüz size seve seve yardımcı olacaktır. Adres için bkz. Arka sayfa.

Teknik bilgiler

		GP 50 M 4
Gerilim	V	230 - 240
Frekans	Hz	50
Güç P_{NOMINAL}	W	1100
Maksimum sevk miktarı	l/h	5000
Maksimum emme yüksekliği	m	8
Maksimum basınç	MPa (bar)	0,5 (5,0)
Maksimum sevk yüksekliği	m	50
Sevk edilebilen kir partiküllerinin maksimum kum büyüklüğü	mm	1
Ağırlık	kg	11,5
EN ISO 20361'a göre belirlenen değerler		
Ses basıncı seviyesi L_{pA}	dB(A)	57
Güvensizlik K_{pA}	dB(A)	3
Ses basıncı seviyesi $L_{WA} +$ Güvensizlik K_{WA}	dB(A)	72

Teknik değişiklik yapma hakkı saklıdır!

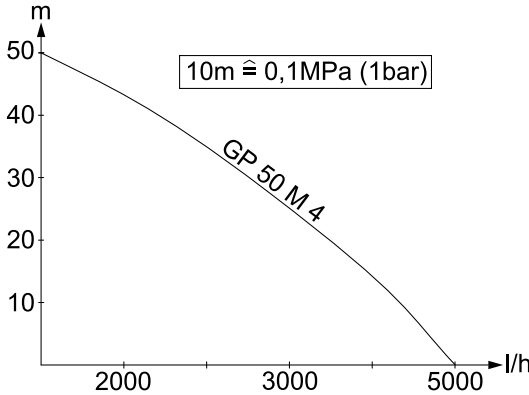

Mümkün olan sevk miktarı şu şekilde daha büyük:

- Emme ve sevk yükseklikleri ne kadar düşükse
- Kullanılan hortumların çapı ne kadar büyükse
- Kullanılan hortumlar ne kadar kısaysa
- Bağlı bulunan aksesuar ne kadar az basınç kaybına neden olursa

A
Alfred Kärcher Ges.m.b.H.
Lichtblaustraße 7
1220 Wien
☎ (01) 250 600

AUS
Kärcher Pty. Ltd.
40 Koornang Road
Scoresby VIC 3179
☎ (03) 9765 - 2300

B / LUX
Kärcher N.V.
Industrieweg 12
2320 Hoogstraten
☎ B: 0900 10027
LUX: 0032 900 10027

BR
Kärcher Indústria e Comércio Ltda.
Av. Prof. Benedito Montenegro 419
CEP 13.140-000 - Paulínia - SP
☎ 0800 176 111

CND
Kärcher Canada Inc.
6975 Creditview Road Unit #2
Mississauga, Ontario L5N 8E9
☎ 1-800-465-4980

CH
Kärcher AG
Industriestraße 16
8108 Dällikon
☎ 0844 850 863

CZ
Kärcher spol s r.o.
Modletice č.p. 141
251 01 Říčany u Prahy
☎ 0323 606 014

D
Alfred Kärcher GmbH & Co. KG
Service-Center Gissigheim
Im Gewerbegebiet 2
97953 Königheim-Gissigheim
☎ (07195) 903 2065

DK
Kärcher Rengøringsystemer A/S
Gejlhøvedgård 5
6000 Kolding
☎ 70 206 667

E
Kärcher S.A.
Pol. Industrial Font del Radium
Calle Doctor Trueta 6-7
08400 Granollers (Barcelona)
☎ 902 170 068

F
Kärcher S.A.S.
5 Avenue des Coquelicots
Z.A. des Petits Carreaux
94865 Bonneuil-sur-Marne
☎ (01) 43 996 770

FIN
Kärcher OY
Yrittäjätie 17
01800 Klaukkala
☎ 0207 413 600

GB
Kärcher(UK) Limited
Kärcher House
Beaumont Road
Banbury
Oxon, OX16 1TB
☎ 01295 752 200

GR
Kärcher Cleaning Systems A.E.
31-33, Nikitara str. &
Konstantinoupoleos str.
13671 Acharnes
☎ 210 - 2316 153

H
Kärcher Hungaria Kft
Tormásrét ut. 2.
2051 Biatorbágy
☎ (023) 530 640

HK
Kärcher Limited
Unit 10, 17/F.
APEC Plaza
49 Hoi Yuen Road
Kwun Tong, Kowloon
☎ (02) 357-5863

I
Kärcher S.p.A.
Via A.Vespucci 19
21013 Gallarate (VA)
☎ 848 - 99 88 77

IRL
Kärcher Limited
12 Willow Business Park
Nangor Road
Clondalkin Dublin 12
☎ (01) 409 77 77

KOR
Kärcher Co. Ltd. (South Korea)
Youngjae B/D, 50-1, 51-1
Sansoo-dong, Mapo-ku
Seoul 121-060
☎ 032-465-8000

MAL
Kärcher Cleaning Systems Sdn. Bhd.
No. 8, Jalan Serindit 2
Bandar Puchong Jaya
47100 Puchong, Selangor
☎ (03) 5882 1148

MEX
Kärcher México, SA de CV
Av. Gustavo Baz No. 29-C
Col. Naucalpan Centro
Naucalpan, Edo. de México
C.P. 53000 México
☎ 01 800 024 13 13

N
Kärcher AS
Stanseveien 31
0976 Oslo
☎ 24 17 77 00

NL
Kärcher BV
Postbus 474
4870 AL Etten-Leur
☎ 0900-33 444 33

NZ
Kärcher Limited
12 Ron Driver Place
East Tamaki, Auckland
☎ (09) 274-4603

P
Neoparts Com. e. Ind. Automóvel, Lda.
Largo Vitorino Damásio. 10
1200 Lisboa
☎ (21) 3950 040

PL
Kärcher Sp. z o.o.
Ul. Stawowa 140
31-346 Kraków
☎ (012) 6397-222

PRC
Kärcher Cleaning Systems Co., Ltd.
Part B, Building 30,
No. 390 Ai Du Road
Shanghai Waigaoqiao 200131
☎ (021) 5046-3579

RO
Kärcher Romania s.r.l.
Sos. Odaii Nr. 439
013606 Bucuresti
☎ 0372 709 001

RUS
ООО «Керхер»
109147, Москва
ул. Таганская, д.34, стр.3
☎ +7 495 228 39 45

S
Kärcher AB
Tagenevägen 31
42502 Hisings-Kärra
☎ (031) 577-300

SGP
Kärcher Asia Pacific Pte. Ltd.
5 Toh Guan Road East
#01-00 Freight Links
Express Distripark
Singapore 608831
☎ 6897-1811

SK
Kärcher Slovakia, s.r.o.
Beniakova 2
94901 Nitra
☎ 037 6555 798

TR
Kärcher Servis Ticaret A.S.
9 Eylül Mahallesi
307 Sokak No. 6
Gazizemir / Izmir
☎ (0232) 252-0708

TWN
Kärcher Limited
5F/6. No.7
Wu-Chuan 1st Rd
Wu-Ku Industrial Zone
Taipei County
☎ (02) 2299-9626

UA
Kärcher Ukraine
Kilzeva doroga, 9
03191, Kyiv
☎ (044) 594 75 75

UAE
Kärcher FZE
Jebel Ali Free Zone
RA 8, XB 1, Jebel Ali, Dubai
☎ (04) 8836-776

USA
Alfred Kärcher, Inc
2170 Satelite Blvd
Suite 350
Duluth, GA 30097
☎ 678-935-4545; 877-527-2437

ZA
Kärcher (Pty.) Limited
144 Kusckke Street
Meadowdale
Edenvale 1614
☎ (011) 574-5360

01/2009



www.kaercher.com