

ケルヒャー
カーペットリンスクリーナー
& 乾湿両用クリーナー
SE 3001
取扱説明書

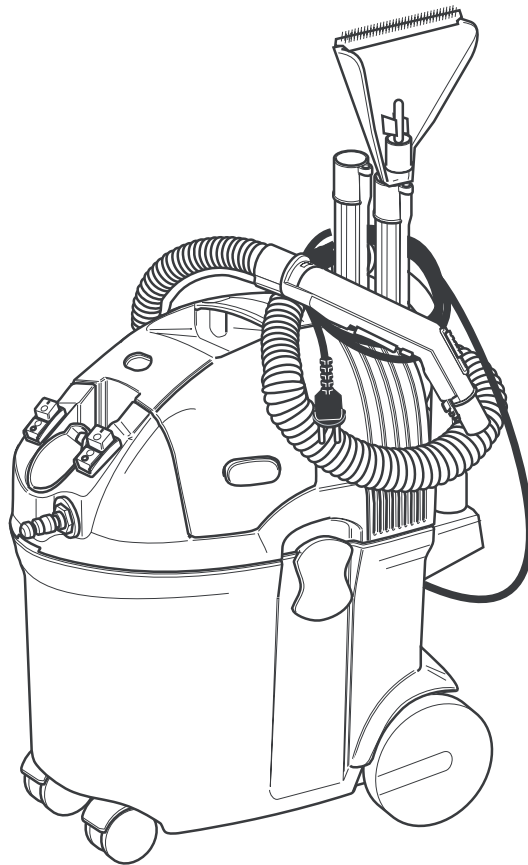

この度はケルヒャーカーペットリンスクリーナーSE 3001をお買い上げいただきまことにありがとうございました。
ご使用前には必ず取扱説明書をよくお読みいただき正しく安全にご使用ください。
お読みになられた後は、本書をすぐに取り出せる場所に保管してください。

*この商品は組み立てが必要です。

5.963-221.0
SE 3001 / 200902

◆もくじ

1. 使用上のご注意	3～6
2. 標準装備品・各部名称	7
3. ご使用前にご確認ください	8
4. 組み立てましょう	8～9
5. 動かしましょう	11～16
6. 作業が終わったら	17
7. メンテナンス	18～19
8. 故障かな?と思ったら	20～21
9. お手入れ及び保管	22
10. 仕様	22
11. アフターサービス・保証について	25
保証書	23～24

1. 使用上のご注意

◎ご使用の前に必ずお読みください。

絵表示について

この取扱説明書と製品への表示では、あなたや他の人々への危害や財産への損害を未然に防止するために、いろいろな絵表示をしています。
内容をよく理解してから本文をお読みください。



警告

この表示を無視して、誤った取り扱いをすると、「死亡または重傷を負う可能性が想定される内容」を示しています。



注意

この表示を無視して、誤った取り扱いをすると、「傷害を負う可能性または物的損害が発生する可能性が想定される内容」を示しています。



この記号は「気をつけてほしいこと（注意）」を示します。



この記号は「してはいけないこと（禁止）」を示します。



この記号は「必ず実行してほしいこと」を示します。



注意

洗浄は自己責任にて行うこと

万一洗浄対象物に損傷、破損、変色などが生じた場合、もしくは正しく操作をせずにケガを負った場合、当社では一切の責任を負いません。



警告



本体、電源プラグに水をかけないこと
感電する場合があります。



ぬれた手で電源プラグを触らないこと
感電する場合があります。



子供には触らせないこと
けがをする場合があります。



改造禁止

火災、感電、けがの原因になります。
ケルヒャー純正部品以外の、機械の性能や機能に適さない部品を使用しないでください。
機能を十分に発揮しない場合が生じ、思わぬ事故の原因になります。



危険物のある場所で使用しないこと
火災の原因となります。



危険物を吸引しないこと

灯油、ガソリン、オイル、ワックス、塗料などの油性の液体や薬品は吸わせないでください。
火災になる恐れがあります。



人体に有害な粉塵は除去しないこと

人体に有害な粉塵（アスベスト等）を吸引しないでください。



汚染された可能性のある場所を洗浄する場合はマスク等適切な防護具を身に着けること

汚染物質が飛散し人体に悪影響を生じる場合があります。



修理はケルヒャー ジャパン家庭用製品修理センターで行うこと

個人の修理で生じたケガ、事故、不具合等に関しては一切の責任を負いません。



警告



交流 100V 单相 50Hz/60Hz 電源で使用すること
異種電圧で作動させた場合、火災の原因となります。
ラベルに記載された電圧でご使用ください。



作業場所から離れる場合はスイッチを切ること
使用方法を知らない方が使用した場合、思わぬケガをすることがあります。



スイッチを入れたまま電源プラグを抜かないこと
感電する恐れがあります。



電源プラグは確実に差込むこと

コンセントに接続したときに、ゆるみやガタつきがある場合
ショートし、電源プラグが溶けたり、発火の原因となります。



電源ケーブルに異常がある場合は使用しないこと
折れ曲がり、プラグの変形、プラグの歯の折れ曲がり、ケーブル
につぶれがある場合は使用しないでください。
発火、感電することがあります。



**延長コードは 15 アンペア仕様の規格品を使用し、
10m 以上延長しない**こと

電源コードを延長して使う場合は必ず 15A 仕様の延長コードを購
入してご使用ください。

規定以下の商品を使用した場合、電源コードやプラグが壊れ、発火の
原因になります。標準のケーブルより必ず太いものをご使用ください。
10 m以上は延長できません



タコあし配線はしないこと

複数の電化製品（パソコン・電子レンジ・ドライヤー等）を同じコ
ンセントで使用した場合、ブレーカーが作動する場合があります。
ブレーカーが作動する事により生じた損害に関しましては保証いた
しません。



注意



水を補給するときには汚水も捨てること
必ず洗浄水の補給と同時に汚水を捨ててください。



洗浄剤使用時はすすぎをすること
そのまま放置した場合、洗浄水がかたまり吐出できなくなります。
必ず清水を1分間吐出し、内部をすすいでください。



洗浄剤はケルヒャー純正品を使用すること
内部の部品を痛める場合がありますので、純正の洗浄剤をご利用ください。



火気のそばに置かないこと
本体が変形し発火の原因になる場合があります。



アクセサリーは確実に接続すること
確実に接続されていない場合、接続部位から洗剤が漏れだし、思わぬケガをする場合があります。







酸性、アルカリ性洗剤、農薬、消毒液などを使用しないこと
機械の故障の原因となります。

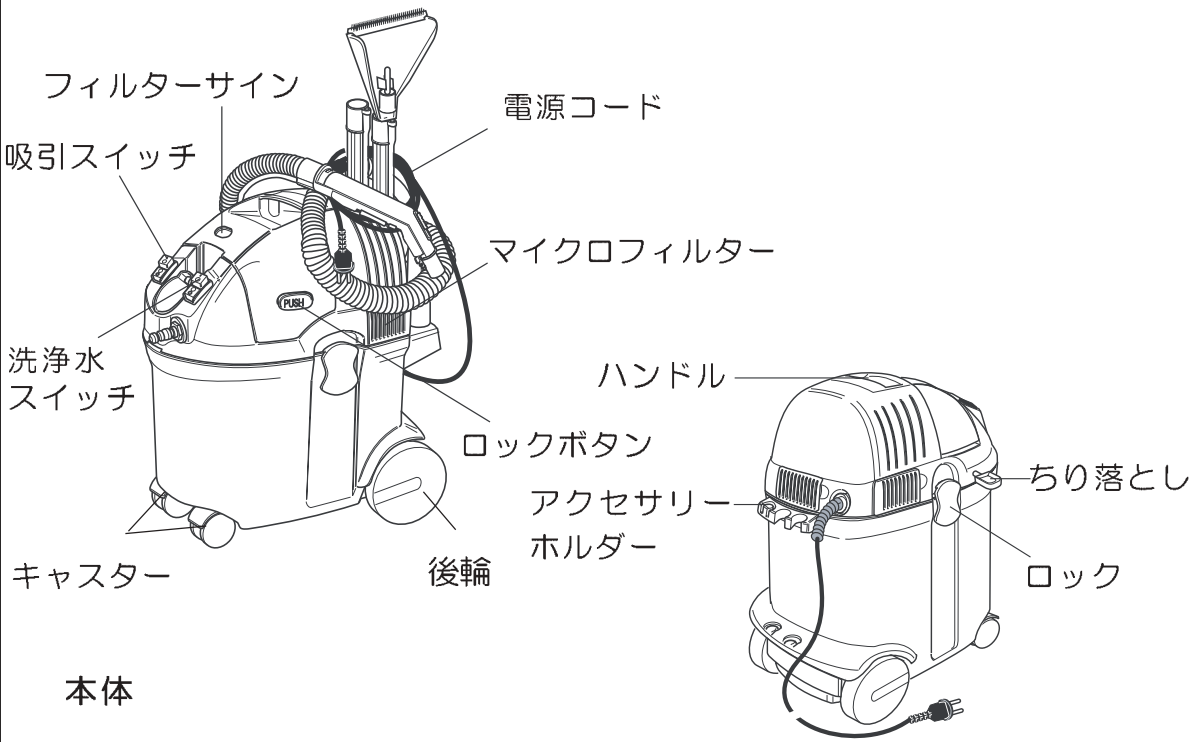

洗浄を行う場合には事前にテストを行うこと
洗浄対象物の状態を確認する為に洗浄テストを行ってください。
事前テストを行わずに使用した場合、塗装面や素材が損傷する場合があります。

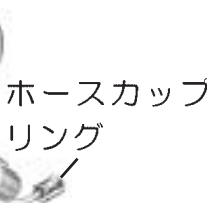
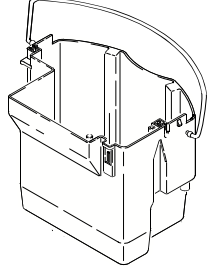
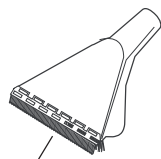
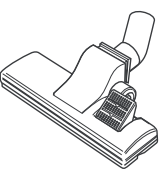
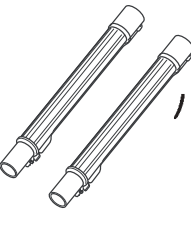
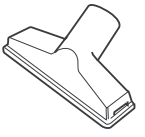
2. 標準装備品・各部名称

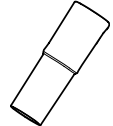
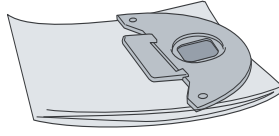
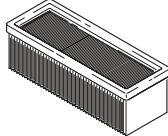
		
 <p>吸引レバー</p>	 <p>ホースカップ リング</p>	 <p>洗浄水タンク 1個</p>
 <p>リンスクリー ニングノズル 1個</p> <p>ハードフロア用アタッチメント</p>	 <p>床用ノズル 1個</p>	 <p>パイプ 2本</p>
 <p>小型ノズル 1個</p>	 <p>すきまノズル 1個</p>	<p>※</p>  <p>ノズルアタッ チメント 1個</p>
 <p>紙パック 1個</p>	 <p>エコフィルタ ー 1個</p>	

※ノズルアタッチメントは、床用ノズル、小型ノズル、すきまノズルを使用する際に、パイプ又はホースと、ノズルの間に取り付けアタッチメントとして使用します。

3. ご使用前にご確認ください

下記の事項を守り安全に作業をしてください。

- 本体に水をかけないでください。
- 平坦な安定した場所で使用してください。
- 使用前に接続プラグやケーブルに損傷がないか点検してください。
- 使用前にエコフィルターのゴミを取り除いてください。
- 紙パックがゴミで一杯になっている場合は捨ててください。
- 使用前にタンクに汚水が無い事を確認してください。
- 機械本体に乗らないでください。
- 機械本体を落とさないでください。
- 幼児には手を振れさせないでください。
- 作業途中現場から離れる場合には必ずメインスイッチを切り電源コードを抜いてください。
- 吸引ノズルの改造はしないでください。
- 溶剤、ガソリン、油を吸引しないでください。
- 水、湿ったゴミを吸引した場合は、使用後必ず捨ててください。

4. 組み立てましょう



組み立ての際にケガをしないように作業用手袋をはめてください

1 キャスター、後輪を取り付けます。

キャスター：

コンテナ底部の穴に差し込んで固定してください。

後輪：

ごみコンテナ両脇の軸にはめ込んで固定してください。

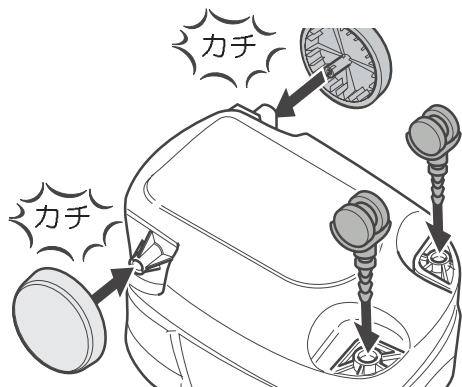

2 アクセサリーホルダーをタンク後部の溝に差し込んでください。

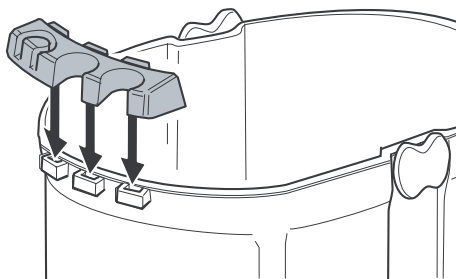

3 ロックボタンを押しフィルターカバーを開けてエコフィルターの装着、外観に異常が無いか確認し元の状態に戻してください。

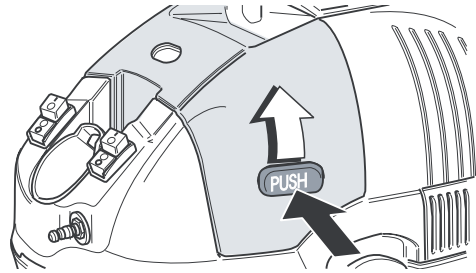

4 モーターヘッドをタンク上部にかぶせた後、ロックで固定してください。

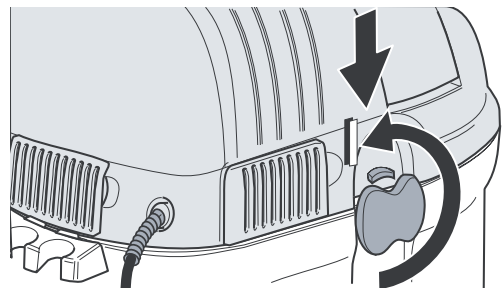

5 ホースをモーターヘッド取付部位にしっかり接続してください。カーペットリンスクリーニングを行う際はホースカップリングを接続してください。

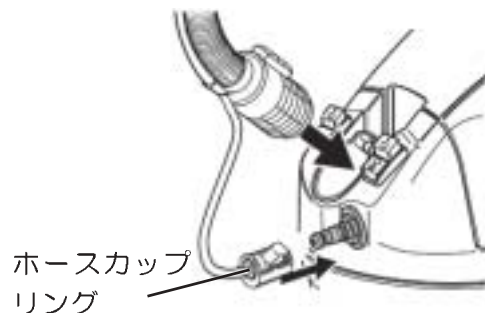

6 用途に応じて、パイプ、ノズルアタッチメント、ノズルをホースに差し込みその後ロックレバーで固定してください。

*接続の際ロックレバーが固い場合がありますが、その場合には液体洗剤を塗布した後差し込み、ロックしてください。

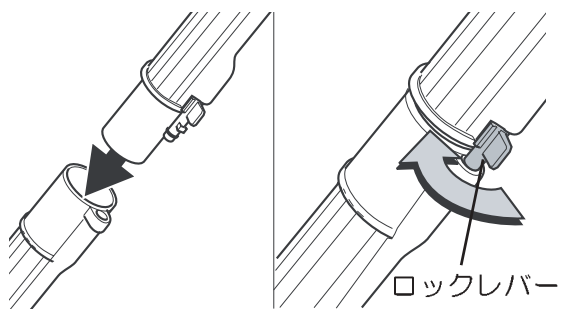

5. 動かしましょう

●乾燥したゴミを吸引する場合 (ドライクリーニング)

1 洗浄水タンクを取り外してください。

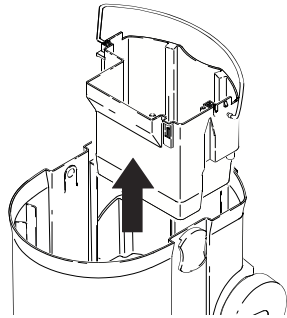

2 紙パックを図のように折り曲げタンク内部に装着してください。

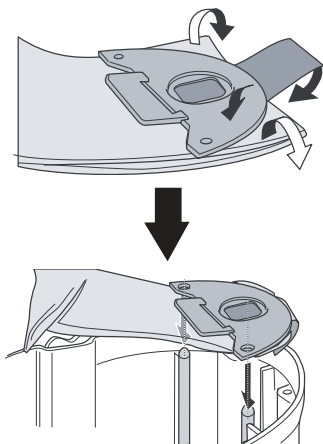

紙パックを使用しない場合にはちり落としを使用し、エコフィルターの掃除を定期的実施してください。

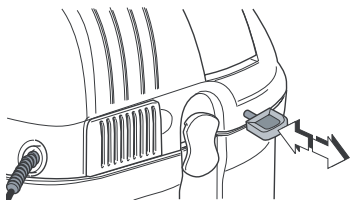

目詰まりは吸引力の低下の原因となります。定期的がちり落としを使用してください。
エコフィルターの汚れがひどい場合には交換をしてください。

3 用途に合わせてノズルを選択し、ノズルアタッチメントを取り付けた後パイプ、又はホースに取り付けてください。



■床用ノズルを使用する場合

床材に合わせてノズルを切り替えてください。

①じゅうたん、たたみのお掃除

■ マークのレバーを上げてください。
(反対側のレバーを下に押し、レバーが上がります)
ブラシが引き込みます。

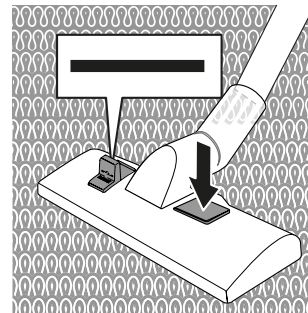

②タイルなどのハードフロアのお掃除

■ マークのレバーを上げてください。
(反対側のレバーを下に押し、レバーが上がります。)
ブラシが吸込み口より高くなります。

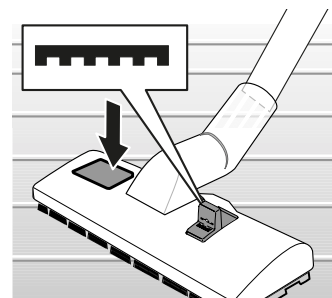

- 4 電源プラグをコンセントに接続してください。

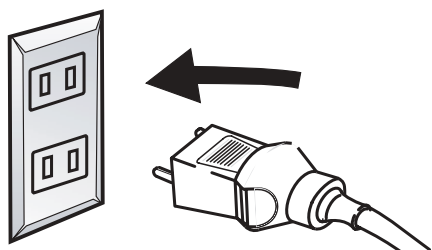

- 5 吸引スイッチを入れます。

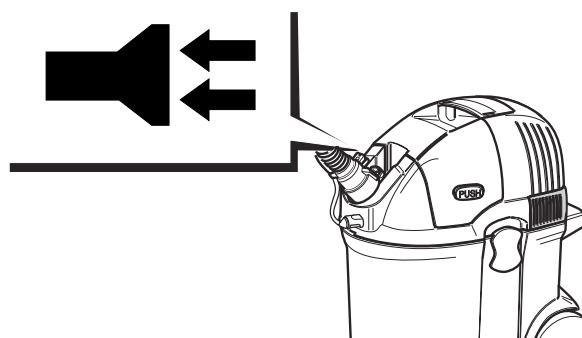

- フィルターサインが赤になった場合紙パックがいっぱいになったか、エコフィルター、アクセサリーが詰まっています。アクセサリーの詰まりを取除き、紙パック、エコフィルターの交換が必要な場合には交換をしてください。

フィルターサイン

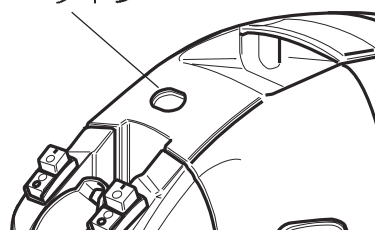

 注意

- 電源ケーブルは必ず全て伸ばして使用すること。電源ケーブルが過熱し、発火の原因となります。
- 電源プラグを差し込んだ際にガタつきがある場合は、使用を中止すること。電源ケーブル、コンセントが過熱し発火の原因となります。
- 作業を中断する場合は、必ずスイッチを切ること。

● 湿ったゴミや液体を吸引する場合

1 紙パックを取り外してください。

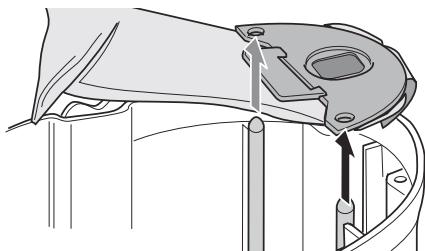

液体や湿ったごみをお掃除する際には、紙パックは必ず取り外してください。紙パックは濡れると破れます。

2 洗淨水タンクを取り外してください。

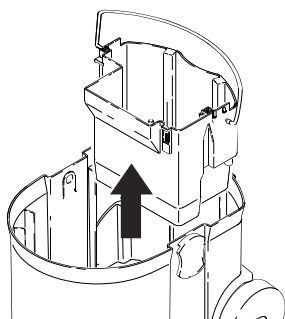

3 フロアノズルの  マークのレバーを上げてください。(反対側のレバーを下に押すと、レバーが上がり、ブラシが出ます)

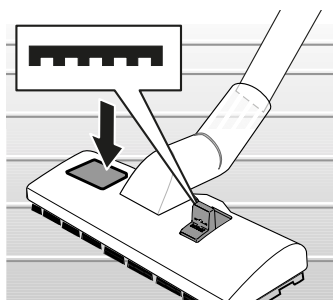

4 電源プラグをコンセントに接続してください。

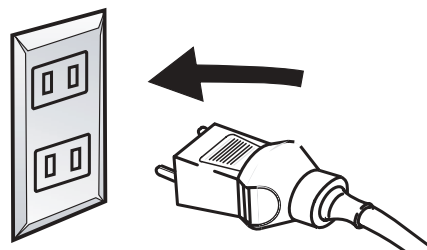

5 吸引スイッチを入れて清掃作業を始めてください。

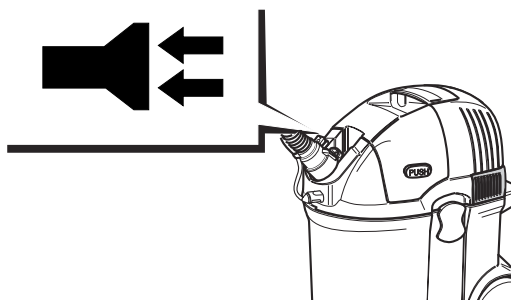

■ 吸引が停止した場合

ごみコンテナが水でいっぱいになると、モーターが自動的に停止します。それ以上は吸引できませんので、スイッチを切り、ごみコンテナの中の液体を捨ててください。

 注意

引火性の溶液(ガソリン、シンナー、油等)、酸、溶剤、可燃ガス等は吸引できません。爆発、腐食する場合があります。絶対に吸引しないでください。

●カーペットクリーニングの場合
(ドライクリーニング後の手順)

1 ドライクリーニングの手順(P11～12)を参照し、カーペットのゴミを取除いてください。

2 紙パックを取り外してください。洗淨水タンクをタンクから取り出し、洗淨水を注ぎ入れ元の状態に戻してください。純正洗淨剤RM760をご利用ください。(ご使用方法はP16を参照してください)

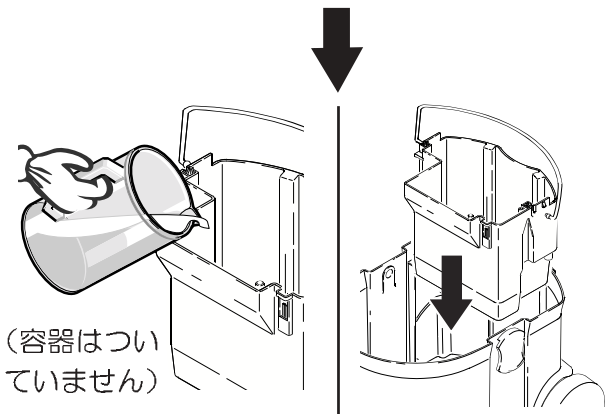
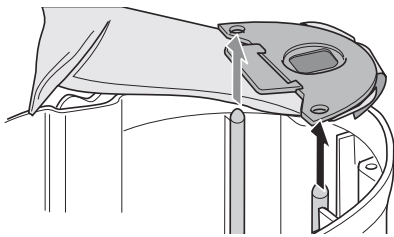

3 モーターヘッドをタンクにかぶせロックを回し、固定してください。

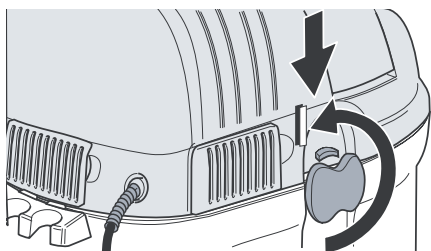

4 ノズルアタッチメントをホース又はパイプから取り外してください。リンスクリーニングノズルをパイプに取り付け、ロックレバーで固定してください。

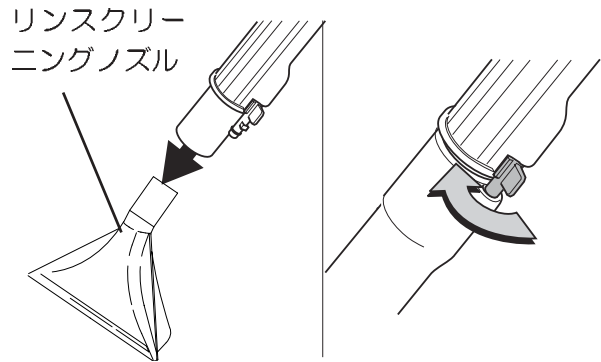

5 洗淨水スイッチを入れ、ハンドルレバーを握ると洗淨水が噴霧されます。吸引スイッチを入れると吸引が始まります。

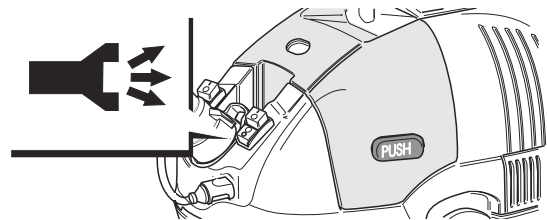

連続噴霧する場合にはハンドルレバーを握りレバー前方のロックをスライドさせるとレバーが固定されます。解除する場合にはレバーを握りロックを元の状態にスライドしてください。

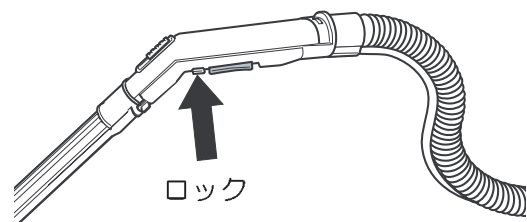

洗浄手順

1. 汚れた場所にスプレーし5分～10分間放置してください。
スプレーが乾かない前に、ノズルを手前に引き寄せながら吸引してください。
※汚れが落ちにくい場合には、再度スプレーをしながら吸引してください。

手前に引く

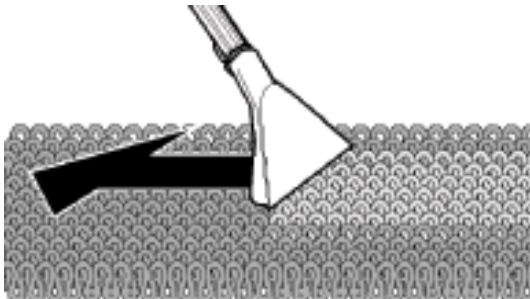

2. 洗浄水タンクの洗浄水を清水に入れ替え、噴霧と同時に吸引を行います。
3. 十分に吸引した後、自然乾燥させ、ブラシ等で毛並みを整えてください。
乾燥時間は通常2～4時間かかります。

●ハードフロアクリーニングの場合

- ①リンスクリーニングノズルの先端にハードフロア用アタッチメントをノズル先端にスライドして差し込み、ハードフロアの汚れを洗浄水を出しながら吸引します。

アタッチメントの取り付け方向

外側：ゴムスクイジー側

内側：毛ブラシ側

注意：逆向きに取り付けた場合吸引が弱くなります。

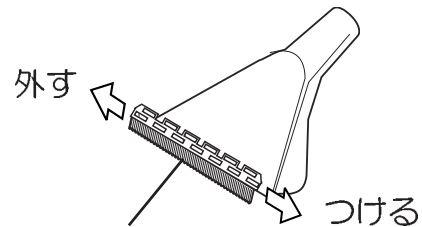

ハードフロア用アタッチメント

- ②最後に洗浄水タンクの洗浄水を清水に入れ替えすぎを行うと仕上がりが美しくなります。

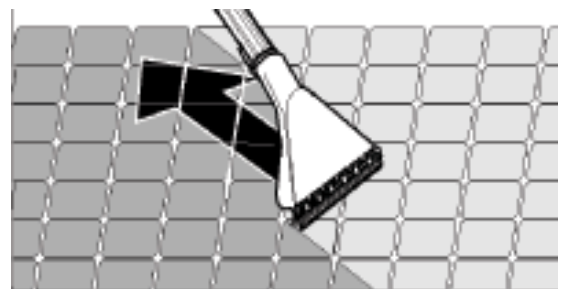

ハードフロアクリーニング

RM 760 タブレット



注意

- 他の洗剤と混ぜて使用しないこと
- 口に含まないこと
- 吸い込まないこと
- 目に入れないこと
- 子供の手の届く場所には置かないこと
- 直射日光、高温・多湿な場所には置かないこと
- 必ずゴム手袋を使用すること
- 万一摂取した場合には 速やかに医師の診断を受けること

希釈方法

注：包装を破かずにご使用ください。

- ①タンクにRM760を一錠入れてください。
- ②40～50℃のぬるま湯4リットルを注いでください。
- ③4～5分放置し、溶かしてください。

試し方

目立たない場所に溶かした洗浄水をつけ5分程置きます。表面の色落ちが生じた場合には使用しないでください。

洗浄手順

- ①表面のゴミを取除いた後、汚れた部分にスプレーし、5～10分放置してください。
- ②スプレーした部分が乾かない前に吸引作業を行ってください。ノズル部分と床面が水平になる様にご使用いただくと汚れの回収がしやすくなります。

注：汚れが落ちにくい場合には再度スプレーをしながら吸引をしてください。

- ③すすぎを行ってください。洗浄水タンクに清水を入れ洗浄部分にスプレーしながら吸引してください。
- ⑤十分に吸引した後、自然乾燥させブラシで毛並みを整えてください。

6. 作業が終わったら

1 スイッチを切ってください。

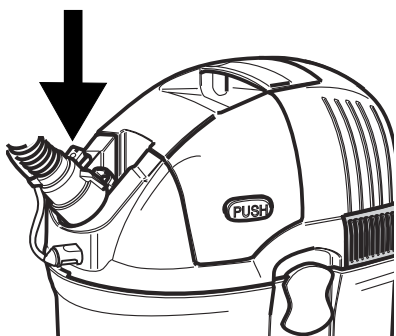

2 電源プラグを手で持ち、コンセントから抜いてください。

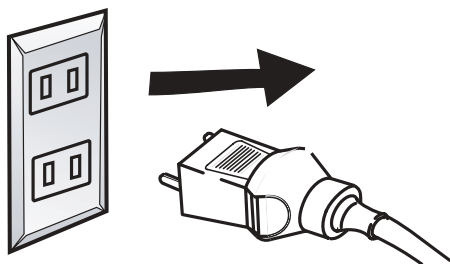

3 ちり落としレバーを起し、レバーを数回引いてエコフィルターの汚れを落としてください。

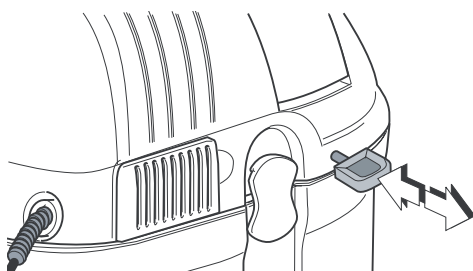

4 ごみコンテナに溜まったごみや液体を捨ててください。(紙パックを使用している場合には、フィルターサインが赤くなってから交換してください。)



- ・湿ったごみや液体を捨てた場合は、必ずごみコンテナ内をすすぎ洗いし、乾いた布で拭いてください。
- ・湿ったごみや汚水などを吸引した後は、必ずアクセサリもすすいでください。異臭・悪臭の原因になります。

7. メンテナンス



最初に洗浄水スイッチ及び吸引スイッチを切り、電源プラグを抜いてください。

●紙パックの交換

タンクから紙パックを取外し図のように吸引口をふさいだ後捨ててください。

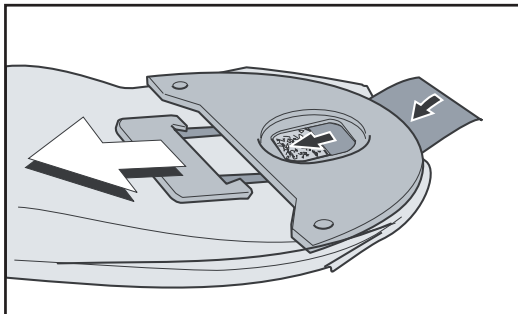

●エコフィルターの掃除、交換

エコフィルターが詰まっているとフィルターサインが赤くなります。フィルターのちり落しを行い、それでも詰まりが解消しない場合には、交換をしてください。また、フィルターが濡れている場合には完全に乾かしてください。

交換の目安

- ・エコフィルターが著しく汚れた場合
- ・エコフィルターにやぶれが生じた場合

ロックボタンを押しフィルターカバーを開けてエコフィルターを取外し、ゴミを取除いてください。

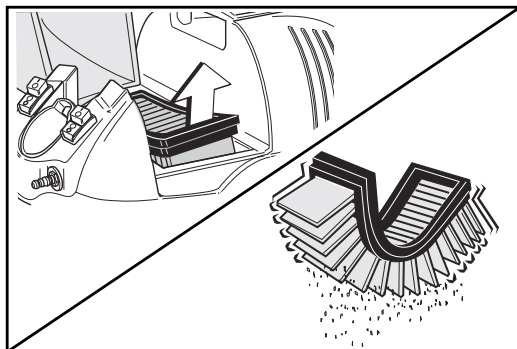

●マイクロフィルターの清掃、交換

マイクロフィルターは図の位置に取り付けられています。汚れがひどい場合には交換してください。交換の際にはカバーを後方にスライドさせてください。

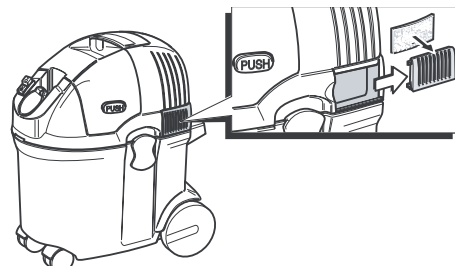

水分を含んだゴミや液体を吸引した場合には

- ①洗浄水スイッチ及び吸引スイッチを切った後、コンセントから電源プラグを抜いてください。
- ②モーターヘッドを外してください。
- ③洗浄水タンクに残った洗浄水を捨て、タンクを水道水ですすいでください。
- ④すすぎが終わったら、洗浄水タンクに水道水を約1リットルくらい入れてください。
- ⑤モーターヘッドをタンク上部にかぶせた後、ロックで固定してください。
- ⑥ハンドルレバーを握り、水道水がなくなるまでバケツ等に水を出し、パイプやホースの中を洗浄します。
粘度の強い液体を吸引した際には、水1リットルが入るバケツ等に水を出した後、吸引スイッチを入れ、その水を吸引してください。
汚水タンク内に溜まった水を捨ててください。
この作業を数回行なってください。
- ⑦アクセサリー、パイプ、ホース、タンクを完全に乾かし、保管してください。



タンク、吸引ホースに汚れがある状態で保管した場合、悪臭が発生します。タンク、吸引ホース内部はいつもきれいな状態で保管してください。

8. 故障かな？と思ったら

症状	症状	対応
モーターが動かない	電源コードが折れている	電源コードを交換する。
	プラグが溶けている	電源コードを交換してください。
	外観は異常ない	本体内部の汚水が満水状態です、汚水を捨ててください。
埃が出てくる	エコフィルターが壊れている	新しいフィルターに交換する。
	紙パックが外れている	紙パックを所定の位置に装着してください。
作業中にスイッチが切れる	コンテナが満水になっている	コンテナの汚水を捨ててください。
	フロートが動かない	フロートの汚れを取り除いてください。

症状	症状	対応
吸引力が低下する	サクションノズル、ホースが詰まっている	ゴミを取り除いてください。
	エコフィルターが濡れている。	エコフィルターを乾かしてください。
	ペーパーフィルターバックがいっぱいになっている。	新しいものと交換してください。
	エコフィルターが目詰まりしている。又は汚れている。	ちり落としを使用し、フィルターの汚れを落としてください。
洗浄水が出ない	洗浄水スイッチを押していない	洗浄水スイッチを押してください。
	洗浄水ホースが外れている	洗浄水ホースを接続してください。
	洗浄水タンクが空である	洗浄水を補給してください。
	洗浄水タンクの吸引ホース先端のフィルターが詰まっている	フィルターをすすいでください。

9. お手入れ及び保管

お手入れ

- *スイッチを切り電源プラグを外した状態でおこなってください。
- *エコフィルターが詰まっている場合には掃除してください。
- *紙パックがゴミで一杯の場合は交換してください。
- *本体の汚れはぬるま湯か中性洗剤に浸したやわらかい布を固くしぼって拭き取ってください。
- *ガソリン、シンナー、ベンジン、掃除用、殺虫用、整髪スプレーなどをかけないでください。破損、変質、変色の原因となります。

保管

- *保管前に必ずお手入れをしてください。
- *必ず屋内の埃のかからない場所に保管してください。

10. 仕様

SE 3001	
電源	100V 50Hz/60Hz
モーター出力	1200W
吸引風量	7.4 L/秒
真空度	180 hPa
洗浄水タンク容量	5 L
ダストコンテナ容量	1.1 L (洗浄水タンク取外時) 6 L (洗浄水タンク併用時)
騒音値	7.7 dB(A)
本体質量	7kg
寸法	370 X 290 X 470 mm

保証書

お買いあげいただいたケルヒャー商品に万一不具合が生じた場合には、この保証規定に従い補償いたします。

この保証書によって保証書を発行している者(保障責任者)及びそれ以外の事業者に対するお客様の法律上の権利を制限するものではありません。

■保証の内容

お買いあげいただきました商品を構成する純正部品に材料または製造上の不具合が起きた場合ケルヒャー ジャパン株式会社家庭用製品修理センターで無料修理をいたします。(この無料修理を保証修理といいます。)

保証修理は部品の交換あるいは補修により行います。

また、取り外した不具合部品は弊社所有といたします。

保証修理を受けられる期間は新品を購入した日から1年間とします。

■保証できない事項

●修理の際の輸送費用

●次に示すものに起因すると判定される故障は、保証修理いたしません。

- ・取扱説明書の指示に反する使用
- ・保守整備の不備または間違い
- ・弊社が提示している仕様の限界を超える使用
(規定以上の長さの延長コードを使用した場合の電圧降下など、業務などで定格使用時間を著しく超えた連続使用など)
- ・弊社が認めていない改造
- ・純正部品および指定する油脂類以外の使用
- ・ご使用者の不注意による故障(凍結、落下などによる損傷・破損及びノズル 詰りなど)
- ・業務で使用した場合

●次に示すものは保証修理いたしません。

- ・経年変化により発生した不具合
プラスチックカバーなどの自然退色、電源コード、ホースのひび割れ、O-リングの劣化、部材劣化に伴う性能低下など
- ・使用に際し品質、機能上影響のない感覚的現象(音、振動など)
- ・台風、水害、雪害などの天災による不具合
- ・薬品、塩害などに起因する不具合

●次に示すものの費用は負担いたしません。

- ・消耗品(ホース、O-リング、ノズル、オイル及びその他、これらに類する消耗品)
- ・お買い上げ販売店以外での修理
- ・点検、清掃、調整、および定期点検整備
- ・この保証書に示す条件以外の費用補修など
- ・本機を使用できなかったことによる不便さ及び損失など
(休業損失、商業損失など)
- ・洗浄対象物に損傷、破損、変色などが生じた場合
- ・正しく操作をせずにケガを負った場合

●出張修理はいたしません。

修理はお買い求め頂いた販売店へご依頼ください。

■保証の適用

この保証は日本国内で使用される弊社商品のみ適用いたします。
海外へ持ち出す場合は、その時点で保証が抹消されます。

■保証修理の受け方

保証修理をお受けになる場合は、下記保証書の各項目にご記入いただき、お買上げ頂いた際のレシート／納品書を添付の上、保証修理をお申しつけください。
製造番号は、商品の裏側もしくは後部に貼られている銀色のラベルに記載されています。

■保証修理の申し込み方法

ご購入の際に受領されたレシートあるいは納品書と下記保証書を添付の上、お買上げ頂いた販売店にお持ちいただくか、または下記ケルヒャージャパン株式会社までお送りください。

ご不明な点がございましたらケルヒャーカスタマーサービスセンター（0120-60-3140）までご連絡ください。

お客様にご記入いただいた保証書の内容は、保障期間内のサービス活動及びその後の安全点検活動のために利用させて頂く場合がございますので、ご了承ください。

SE 3001		保証期間： 1年		製造番号：	
お買い上げ日：平成 年 月 日					
お客様	ご住所：				
	お名前：				
		電話：() -			
販売店	住所：				
	店名：				
		電話：() -			
(故障状況)					

ケルヒャー ジャパン株式会社

本社：〒981-3408 宮城県黒川郡大和町松坂平3丁目2番 TEL:(022) 344-3140

東日本営業グループ TEL:(03) 5963-5070

西日本営業グループ TEL:(06) 6192-4101

九州営業グループ TEL:(092) 623-0220

ホームページアドレス <http://www.karcher.co.jp>

1 1. アフターサービス・保証について

1. 保証書が23～24頁に添付されています。大切に保管してください。
2. 保証書の保証内容、保証規定をよくお読みください。
3. 保証書は、お買いあげ販売店で必要事項を記入したものをお受け取りください。
4. 保証期間は保証書に記載されています。
5. 保証期間終了後の修理につきましては販売店もしくは下記ケルヒャーカスタマーサービスセンターまでお問い合わせください。

製品に関するお問合せ

ケルヒャー カスタマーサービスセンター
0120-60-3140

受付日 : 月曜日～金曜日（祝日、当社休日を除く）
受付時間 : 午前9時～12時、午後1時～5時

修理品送り先

〒981-3408 宮城県黒川郡大和町松坂平3-2

ケルヒャージャパン株式会社
家庭用製品修理センター 宛
(022)-344-3140

※修理品をお送り頂く際には、24ページの保証書に故障状況をご記入の上、必ず同梱してください。