

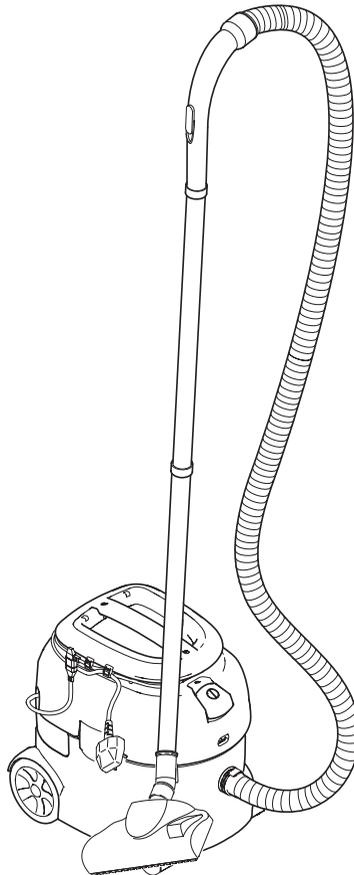

KÄRCHER

T 9/1 Bp Pack



Deutsch	7
English	10
Français	13
Italiano	16
Nederlands	19
Español	22
Português	25
Dansk	28
Norsk	31
Svenska	34
Suomi	37
Ελληνικά	40
Türkçe	44
Русский	47
Magyar	51
Čeština	54
Slovenščina	57
Polski	60
Românește	63
Slovenčina	66
Hrvatski	69
Srpski	72
Български	75



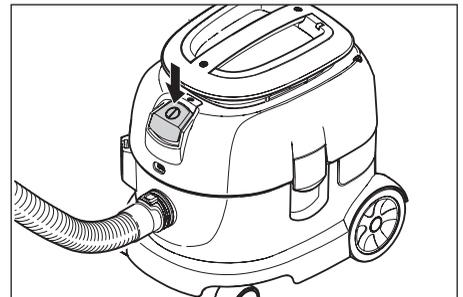
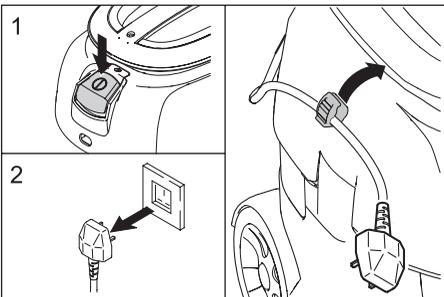
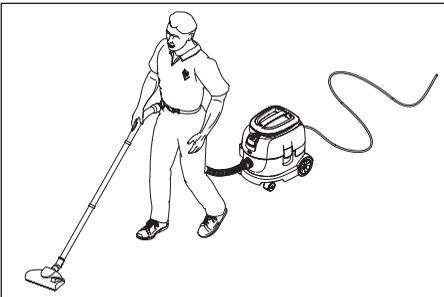
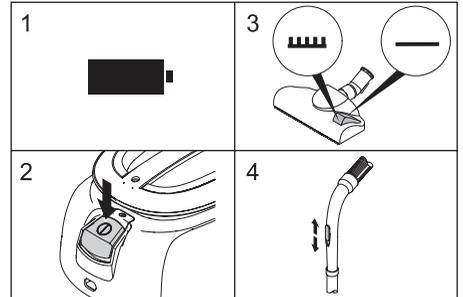
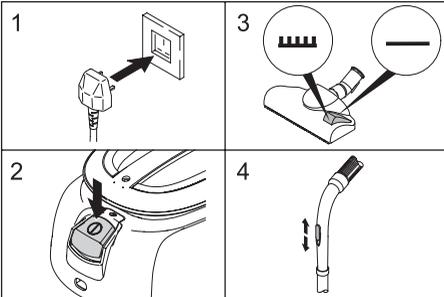
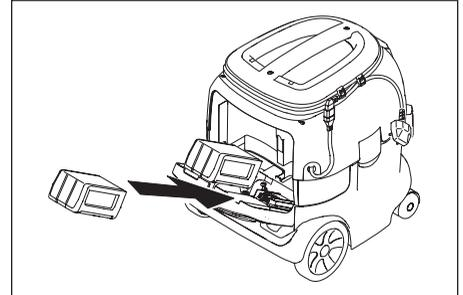
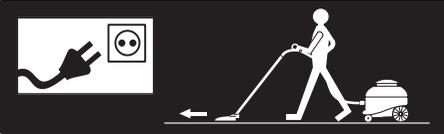
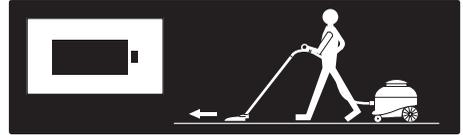
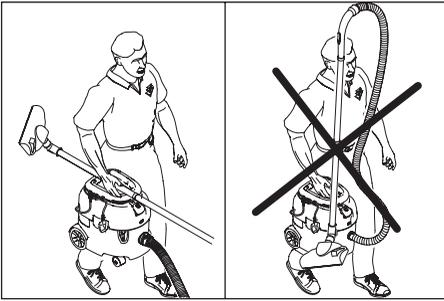

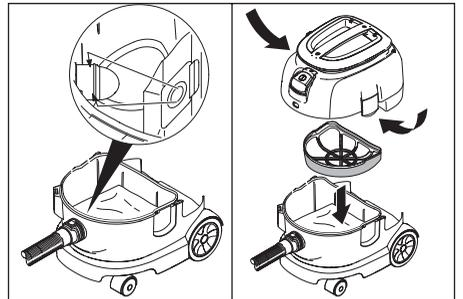
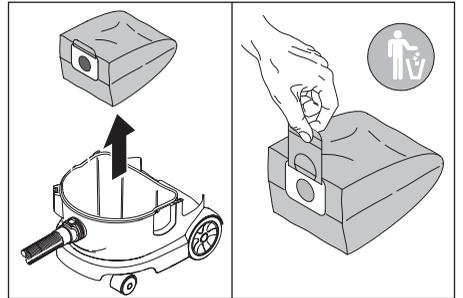
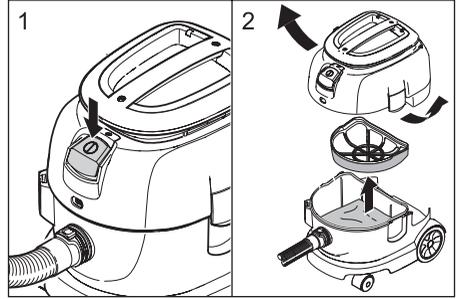
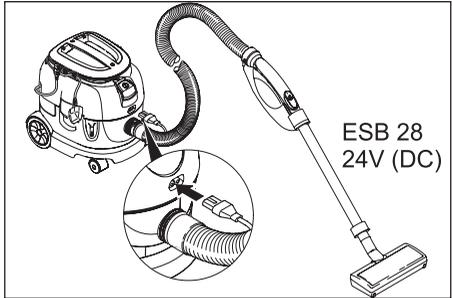
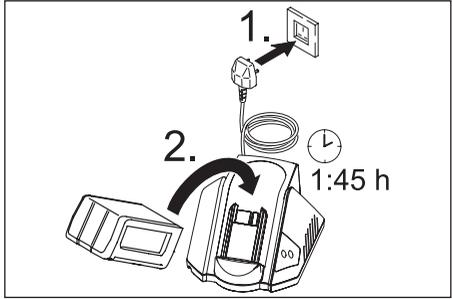
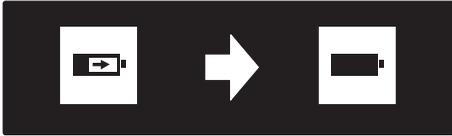

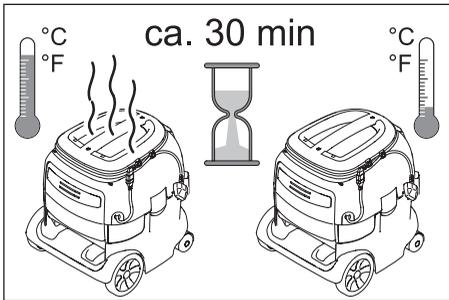
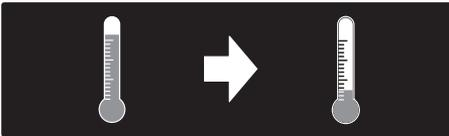
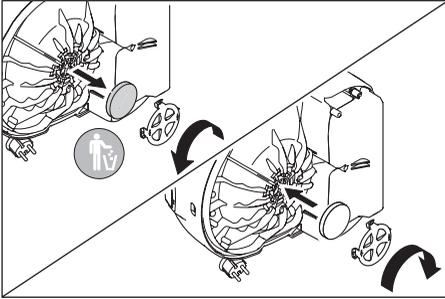
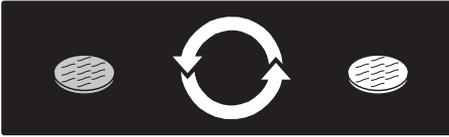



Lesen Sie vor der ersten Benutzung Ihres Gerätes diese Betriebsanleitung und handeln Sie danach. Bewahren Sie diese Betriebsanleitung für späteren Gebrauch oder für Nachbesitzer auf.

- Vor erster Inbetriebnahme Sicherheits-hinweise Nr. 5.956-249 unbedingt lesen!
- Bei Transportschaden sofort Händler informieren.
- Prüfen Sie beim Auspacken den Packungsinhalt auf fehlendes Zubehör oder Beschädigungen.

Umweltschutz

	Die Verpackungsmaterialien sind recyclebar. Bitte werfen Sie die Verpackungen nicht in den Hausmüll, sondern führen Sie diese einer Wiederverwertung zu.
	Altgeräte enthalten wertvolle recyclingfähige Materialien, die einer Verwertung zugeführt werden sollten. Batterien und Akkus enthalten Stoffe, die nicht in die Umwelt gelangen dürfen. Bitte entsorgen Sie Altgeräte, Batterien und Akkus deshalb über geeignete Sammel-systeme.

Bestimmungsgemäße Verwendung

- Dieses Gerät ist für den gewerblichen Gebrauch geeignet, z. B. in Hotels, Schulen, Krankenhäusern, Fabriken, Läden, Büros und Vermietergeschäften, mit von Kärcher zugelassenen Zubehör-, und Ersatzteilen.
- Das Gerät ist nicht zum Aufsaugen von feuchten oder flüssigen Substanzen geeignet.

Symbole auf dem Gerät

	Rote LED blinkt: Akku leer oder nicht eingesetzt.
	Keine feuchten oder flüssigen Substanzen aufsaugen.

Sicherheitshinweise

Neben den Hinweisen in der Betriebsanleitung müssen die allgemeinen Sicherheits- und Unfallverhütungs-Vorschriften des Gesetzgebers berücksichtigt werden.

Gefahr

Verletzungsgefahr! Vor allen Pflege-, Wartungs- und Reparaturarbeiten am Gerät, Netzstecker ziehen und Akkus entnehmen.

Hinweise zum Akku und Ladegerät

- Das Laden des Akkus ist nur mit beiliegendem Originalladegerät oder den von Kärcher zugelassenen Ladegeräten erlaubt.
- Vor jeder Benutzung Ladegerät und Akkupack auf Beschädigung kontrollieren. Beschädigte Geräte nicht mehr verwenden und beschädigte Teile nur von Fachpersonal instand setzen lassen.
- Ladegerät nicht in verschmutztem oder nassem Zustand benutzen.
- Die Netzspannung muss mit der auf dem Typenschild des Ladegerätes angegebenen Spannung übereinstimmen.
- Ladegerät nicht in explosionsgefährdeter Umgebung betreiben.
- An die Kontakte des Adapters dürfen keine Metallteile gelangen, Kurzschlussgefahr.
- Ladegerät nur zum Laden zugelassener Akkupacks verwenden.
- Nur saubere und trockene Akkupacks auf den Adapter des Ladegerätes stecken.

- Keine Batterien (Primärzellen) aufladen, Explosionsgefahr.
- Keine beschädigten Akkupacks aufladen. Beschädigte Akkupacks ersetzen.
- Akkupacks nicht zusammen mit Metallgegenständen aufbewahren, Kurzschlussgefahr.
- Akkupacks nicht ins Feuer oder in den Hausmüll werfen.
- Kontakt mit aus defekten Akkus austretender Flüssigkeit vermeiden. Bei zufälligem Kontakt Flüssigkeit mit Wasser abspülen. Bei Kontakt mit den Augen zusätzlich einen Arzt konsultieren.

Akku

Akku einsetzen

Hinweis

Akku beim Einsetzen in das Gerät bis zum Anschlag nach unten drücken.

Akku aufladen

Hinweis

Betriebsanleitung des Ladegerätherstellers lesen und insbesondere die Sicherheitshinweise beachten!

Der Akku ist bei Auslieferung teilgeladen. Vor Inbetriebnahme und bei Bedarf aufladen.

Hinweis

Das Laden des Akkus kann nur in entnommenem Zustand erfolgen.

- ➔ Ladegerät in einer ordnungsgemäßen Steckdose einstecken.
- ➔ Akku in Ladegerät stecken.

Ladezeit bei leerem Akku (pro Akku)	
Schnell-Ladegerät BC 1/1.8, 1-fach	1:45 h

Bedienung

Hinweis

Das Gerät darf nur bei geschlossenem Akkufach betrieben werden.

Das Gerät kann auf 2 Arten betrieben werden:

- Netzbetrieb
- Akkubetrieb

Hinweis

Ist die Stromversorgung von beiden Betriebsarten gewährleistet, geht das Gerät automatisch auf Netzbetrieb.

Netzbetrieb

Stromversorgung durch elektrischen Anschluss.

Akkubetrieb

Stromversorgung durch Akku. Zum Betrieb des Gerätes wird lediglich 1 Akku benötigt.

Ein Akku ist leer oder nicht eingesetzt

- Kontrolllampe des leeren Akkus blinkt.
- Gerät schaltet automatisch auf den geladenen Akku um.

Beide Akkus sind leer

- Beide Kontrolllampen blinken 30 Sekunden lang.
- Gerät schaltet ab.
- Netzbetrieb ist möglich.

Reinigung

Wir empfehlen die Verwendung einer Filtertüte.

Hinweis

Für die Grundreinigung textiler Beläge ist zwecks erhöhter Reinigungsleistung der Netzbetrieb zu empfehlen.

Pflege und Wartung

⚠ Gefahr

Verletzungsgefahr! Vor allen Pflege-, Wartungs- und Reparaturarbeiten am Gerät, Netzstecker ziehen und Akkus entnehmen.

Hilfe bei Störungen

Kontrolllampe Akku am Gerät blinkt

- Akku leer
- ➔ Akku aufladen.
- Kein Akku eingesetzt
- ➔ Akku einsetzen.

Gerät läuft nicht

im Akkubetrieb

- Platine überhitzt
- ➔ Netzbetrieb ist möglich.

Hinweis

Akkubetrieb ist nach Abkühlung der Platine wieder möglich.

- Akkus leer
- ➔ Akkus aufladen.
- Kein Akku eingesetzt
- ➔ Akku einsetzen.

im Netzbetrieb

- Netzkabel defekt
- ➔ Kundendienst benachrichtigen.

Kann die Störung nicht behoben werden, muss das Gerät vom Kundendienst überprüft werden.

Sonderzubehör

Bezeichnung	Bestell-Nr.
Elektrosaugbürste ESB 28 24V (DC)	2.789-003
Trageriemen	6.906-876
Wechselakku	6.654-183
Schnell-Ladegerät BC 1/1.8, 1-fach	
GB	6.654-196
Schnell-Ladegerät BC 4/3.0, 4-fach	
GB	6.654-216

Garantie

In jedem Land gelten die von unserer zuständigen Vertriebsgesellschaft herausgegebenen Garantiebedingungen. Etwaige Störungen an Ihrem Gerät beseitigen wir innerhalb der Garantiefrist kostenlos, sofern ein Material- oder Herstellungsfehler die Ursache sein sollte. Im Garantiefall wenden Sie sich bitte mit Kaufbeleg an Ihren Händler oder die nächste autorisierte Kundendienststelle.

Kundendienst

Bei Fragen oder Störungen hilft Ihnen unsere Kärcher-Niederlassung gern weiter. Adresse siehe Rückseite.



Please read and comply with these instructions prior to the initial operation of your appliance. Retain these operating instructions for future reference or for subsequent possessors.

- Before first start-up it is definitely necessary to read the safety indications Nr. 5.956-249!
- In case of transport damage inform vendor immediately
- When unpacking the product, make sure that no accessories are missing and that none of the package contents have been damaged.

Environmental protection

	The packaging material can be recycled. Please do not throw the packaging material into household waste; please send it for recycling.
	Old appliances contain valuable materials that can be recycled; these should be sent for recycling.. Batteries and accumulators contain substances that must not enter the environment. Please dispose off old devices, batteries and rechargeable batteries through suitable waste collection systems.

Proper use

- This appliance is suited for the commercial use, e.g. in hotels, schools, hospitals, factories, shops, offices, and rental companies along with the authorised accessories and spare parts.
- The appliance is not suitable for sucking in moist or fluid substances.

Symbols on the machine

	Red LED blinks: Battery is empty or has not been inserted.
	Do not suck in moist or fluid substances.

Safety instructions

In addition to the information contained in the operating instructions, all statutory safety and accident prevention regulations must be observed.

Danger

Risk of injury! Remove the mains plug and the batteries before carrying out any maintenance, service or repair jobs.

Tips about rechargeable battery and charger

- You may recharge the battery using only the original charger provided with the appliance or a charger approved by Kärcher.
- Check charger, mains cable and battery pack for damages before every use. Do not use damaged devices and get the damaged parts repaired only by experts.
- Do not use the charger if dirty or wet.
- The mains voltage must match the voltage mentioned on the type plate of the charger.
- Do not operate the charger in explosive environment.
- Ensure that no metal pieces reach the contacts of the adapter, else there will be a short circuit.
- Use the charger only to charge approved battery packs.
- Insert only clean and dry battery packs on the adapter of the charger.
- Do not charge batteries (primary cells); risk of explosion.

- Do not charged damaged battery packs. Replace damaged battery packs.
- Do not store battery pakcs along with metal objects; risk of short circuit.
- Do not dispose off battery packs by throwing them into fire or into household garbage.
- Avoid contact with liquids oozing out of defective battery packs. Rinse thoroughly if you accidentally come in contact with the fluid. Also consult a doctor if the fluid comes in contact with your eyes.

Battery

Insert the battery

Note

Press the battery downwards up to the end when you insert it in the device.

Charge the battery

Note

Please read the operating instructions of the charger manufacturer, especially the chapters on safety instructions!

The battery is partially charged at the time of delivery. Charge it before appliance startup and then as and when required.

Note

The battery can be charged only when it is removed out of the appliance.

- ➔ Insert the charger delivered with the appliance into a proper socket.
- ➔ Insert the battery in the charger.

Charging time for empty battery (per battery)	
Quick charger, BC 1/1.8, single	1:45 h

Operations

Note

The appliance should not be operated with closed battery compartment.

The appliance can be operated in 2 ways:

- Mains operation
- Battery operation

Note

If the power supply is assured for both the operating types, the device automatically switches over to mains operations.

Mains operation

Power supply through electrical connection.

Battery operation

Power supply from battery. Only one battery is required for operating the device.

Battery is empty or has not been inserted

- Indicator lamp of the empty battery blinks
- Appliance automatically shifts to the charged battery mode.

Both the batteries are empty

- Both the indicator lamps blink for 30 seconds.
- Appliance switches off.
- Mains operations are possible.

Cleaning

We recommend that you use a filter bag.

Note

We recommend that you operate the appliance in the mains mode while cleaning textile covering because of the high cleaning power that is required for such jobs.

Maintenance and care

Danger

Risk of injury! Remove the mains plug and the batteries before carrying out any maintenance, service or repair jobs.

Troubleshooting

Indicator lamp for battery on the appliance is blinking

- Battery empty
- ➔ Charge the battery.
- No battery is inserted
- ➔ Insert the battery.

Appliance is not running

In battery mode

- PCB overheated
- ➔ Mains operations are possible.

Note

The appliance can be operated in battery mode after the PCB has cooled down.

- Batteries empty
- ➔ Charge the batteries.
- No battery is inserted
- ➔ Insert the battery.

In mains operation

- Power supply cable is faulty
- ➔ Inform Customer Service

If malfunction can not be fixed, the device must be checked by customer service.

Special accessories

Description	Order No.
Electro-suction brush ESB 28 24V (DC)	2.789-003
Carrier belt	6.906-876
Spare battery	6.654-183
Quick charger, BC 1/1.8, single	
GB	6.654-196
Quick charger, BC 4/3.0, 4-times	
GB	6.654-216

Warranty

The warranty terms published by our competent sales company are applicable in each country. We will repair potential failures of your appliance within the warranty period free of charge, provided that such failure is caused by faulty material or defects in fabrication. In the event of a warranty claim please contact your dealer or the nearest authorized Customer Service center. Please submit the proof of purchase.

Customer Service

Our Kärcher branch will be pleased to help you further in the case of questions or faults. See address on the reverse.



Lisez attentivement ce mode d'emploi avant la première utilisation de l'appareil et respectez les conseils y figurant. Conservez ce mode d'emploi pour une utilisation ultérieure ou un éventuel reprenneur de votre matériel.

- Avant la première mise en service, vous devez impérativement avoir lu les consignes de sécurité N° 5.956-249 !
- Contactez immédiatement le revendeur en cas d'avarie de transport.
- Contrôler le matériel lors du déballage pour constater des accessoires manquants ou des dommages.

Protection de l'environnement



Les matériaux constitutifs de l'emballage sont recyclables. Ne pas jeter les emballages dans les ordures ménagères, mais les remettre à un système de recyclage.



Les appareils usés contiennent des matériaux précieux recyclables lesquels doivent être apportés à un système de recyclage. Les batteries et les accumulateurs contiennent des substances ne devant pas être tout simplement jetées. Pour cette raison, utiliser des systèmes de collecte adéquats afin d'éliminer les batteries et les accumulateurs.

Utilisation conforme

- Cet appareil convient à un usage industriel, par exemple dans le cadre d'hôtels, d'écoles, d'hôpitaux, d'usines, de magasins, de bureaux et d'agences de location, avec les accessoires et pièces de rechange autorisés par Kärcher.
- L'appareil n'est pas approprié pour aspirer des substances humides ou liquides.

Des symboles sur l'appareil

	Le DEL rouge clignote: L'accumulateur est vide ou n'est pas utilisé.
	Ne pas aspirer des substances humides ou liquides.

Consignes de sécurité

Outre les instructions figurant dans le mode d'emploi, il est important de prendre en considération les consignes générales de sécurité et de prévention contre les accidents imposées par la loi.

⚠ Danger

Risque de blessure ! Avant tous les travaux d'entretien, de maintenance et de réparation à l'appareil, débrancher la fiche et retirer l'accumulateur.

⚠ Consignes à l'accumulateur et à l'appareil de charge

- Le chargement de l'accumulateur n'est permis que avec l'appareil de charge original ci-joint ou avec l'appareil de charge autorisé par Kärcher.
- Contrôler l'état de l'appareil de charge et du groupe d'accumulateur avant chaque utilisation. Ne plus utiliser des appareil endommagés et pour faire réparer des pièces endommagées s'adresse uniquement à des spécialistes.
- Ne pas utiliser l'appareil de charge en état sale ou mouillé.
- La tension de réseau doit correspondre à la tension indiqué sur la plaque signalétique de l'appareil de charge.
- Ne pas utiliser l'appareil de charge dans un environnement où il y a un risque de explosion.
- Des pièces de métal ne peuvent pas touchés l'adaptateur, risque de court-circuit.

- Ne utiliser l'appareil de charge que pour le chargement des groupes d'accumulateurs autorisés.
- Introduire uniquement des groupes d'accumulateurs propres et secs sur l'adaptateur de l'appareil de charge.
- Ne pas charger des piles (cellule primaire), risque d'explosion.
- Ne pas charger des groupes d'accumulateurs endommagés. Remplacer des groupes d'accumulateurs endommagés.
- Ne pas garder des groupes d'accumulateurs avec des objets de métal, risque de court-circuit.
- Ne pas jeter des groupes d'accumulateurs dans le feu ou dans le déchet domestique.
- Eviter le contact avec le liquide qui sort des accumulateurs en panne. En cas d'un contact par hasard, rincer le liquide avec l'eau. En cas d'un contact avec les yeux, consulter en plus un médecin.

Accumulateur

Mettre l'accumulateur

Remarque

Enfoncer l'accumulateur jusqu'à la butée lors de l'insertion dans l'appareil.

Charger l'accumulateur

Remarque

Lire le mode d'emploi du fabricant du chargeur et en particulier respecter les consignes de sécurité!

A la livraison, l'accumulateur est chargé en partie. Charger complètement avant la mise en service et en cas de besoin.

Remarque

Le charge de l'accumulateur peut être effectué uniquement en état démonté.

- ➔ Brancher le chargeur dans une prise de courant réglementairement.
- ➔ Mettre l'accumulateur dans le chargeur.

Temps de charge en cas d'un accumulateur vide (par accumulateur)	
Chargeur rapide BC 1/1.8, simple	1:45 h

Utilisation

Remarque

Exploiter l'appareil uniquement avec un accumulateur connecté.

L'appareil peut être exploité de deux façons:

- Exploitation des réseaux
- Exploitation d'accumulateur

Remarque

Si l'alimentation en courant est garantie par les deux modes de service, l'appareil va automatiquement sur l'exploitation des réseaux.

Exploitation des réseaux

Alimentation en courant par raccord électrique.

Exploitation d'accumulateur

Alimentation en courant par accumulateur. Seulement 1 accumulateur est nécessaire pour le fonctionnement de l'appareil.

Un accumulateur est vide ou n'est pas utilisé.

- Le témoin de contrôle de l'accumulateur vide clignote.
- L'appareil commute automatiquement sur l'accumulateur chargé.

Les deux accumulateurs sont vides

- Les deux témoins de contrôles clignent 30 secondes.
- L'appareil se met hors service.
- Exploitation des réseaux est possible.

Nettoyage

Nous recommandons l'application d'un filtre.

Remarque

Pour le nettoyage principal des garnitures textiles, l'exploitation des réseaux réseau est à recommander en vue de l'exécution de nettoyage augmentée.

Entretien et maintenance

Danger

Risque de blessure ! Avant tous les travaux d'entretien, de maintenance et de réparation à l'appareil, débrancher la fiche et retirer l'accumulateur.

Assistance en cas de panne

Le témoin de contrôle Accumulateur à l'appareil clignote.

- Accumulateur vide
- ➔ Charger l'accumulateur.
- Aucun accumulateur est mis
- ➔ Mettre un accumulateur.

L'appareil ne fonctionne pas

en exploitation d'accumulateur

- La platine est surchauffée
- ➔ Exploitation des réseaux est possible.

Remarque

L'exploitation d'accumulateur est possible de nouveau après le refroidissement de la platine.

- Les accumulateurs sont vides
- ➔ Charger les accumulateurs.
- Aucun accumulateur est mis
- ➔ Mettre un accumulateur.

en exploitation des réseaux

- Le câble d'alimentation est défectueux
- ➔ Informer le service après-vente.

Si la panne ne peut être réparée, l'appareil doit être contrôlé par le service après-vente.

Accessoires en option

Désignation	N° de réf.
Brosse d'aspiration électrique ESB 28 24V (DC)	2.789-003
Sangle	6.906-876
Accumulateur de change	6.654-183
Chargeur rapide BC 1/1.8, simple	
GB	6.654-196
Chargeur rapide BC 4/3.0, quadruple	
GB	6.654-216

Garantie

Dans chaque pays, les conditions de garantie en vigueur sont celles publiées par notre société de distribution responsable. Les éventuelles pannes sur l'appareil sont réparées gratuitement dans le délai de validité de la garantie, dans la mesure où celles-ci relèvent d'un défaut matériel ou d'un vice de fabrication. En cas de recours en garantie, adressez-vous à votre revendeur ou au service après-vente agréé le plus proche munis de votre preuve d'achat.

Service après-vente

Notre succursale Kärcher se tient à votre entière disposition pour d'éventuelles questions ou problèmes. L'adresse figure au dos.



Prima di utilizzare l'apparecchio per la prima volta, leggere e seguire queste istruzioni per l'uso. Conservare le presenti istruzioni per l'uso per consultarle in un secondo tempo o per darle a successivi proprietari.

- Prima di procedere alla prima messa in funzione leggere tassativamente le norme di sicurezza n. 5.956-249!
- Eventuali danni da trasporto vanno comunicati immediatamente al proprio rivenditore.
- Durante il disimballaggio controllare l'eventuale mancanza di accessori o la presenza di danni del contenuto.

Protezione dell'ambiente



Tutti gli imballaggi sono riciclabili. Gli imballaggi non vanno gettati nei rifiuti domestici, ma consegnati ai relativi centri di raccolta.



Gli apparecchi dismessi contengono materiali riciclabili preziosi e vanno consegnati ai relativi centri di raccolta. Sia le batterie che gli accumulatori contengono sostanze che non devono essere disperse nell'ambiente. Si prega quindi di smaltire gli apparecchi dismessi, le batterie e gli accumulatori mediante i sistemi di raccolta differenziata.

Uso conforme a destinazione

- Questo apparecchio si adatta all'uso professionale, ad esempio in alberghi, scuole, ospedali, fabbriche, negozi e uffici, utilizzando accessori e ricambi autorizzati dalla Kärcher.
- L'apparecchio non è indicato per aspirare sostanze liquide o umide.

Simboli riportati sull'apparecchio

	LED rosso acceso: accumulatore scarico o non inserito.
	Non aspirare sostanze umide o liquide.

Norme di sicurezza

Oltre alle indicazioni del manuale d'uso è necessario osservare le norme di sicurezza e antinfortunistiche generali vigenti.

⚠ Pericolo

Rischio di lesioni! Prima di effettuare qualsiasi lavoro di manutenzione e di riparazione, staccare il cavo di alimentazione e rimuovere l'accumulatore.

⚠ Indicazioni per quanto riguarda l'accumulatore e il caricabatterie

- La carica dell'accumulatore è consentita solo con l'utilizzo del caricabatterie originale o con caricabatterie autorizzati dalla Kärcher.
- Prima di ogni utilizzo verificare che il caricabatterie e l'unità accumulatore non siano danneggiati. Non mettere in funzione apparecchi danneggiati e far riparare parti che risultano difettose solo da personale qualificato.
- Non utilizzare il caricabatterie sporco o bagnato.
- La tensione indicata sulla targhetta del caricabatterie deve corrispondere alla tensione di rete.
- Non utilizzare il caricabatterie in ambienti a rischio d'esplosione.
- I contatti dell'adattatore non devono toccare parti in metallo. Pericolo di corto circuito.
- Utilizzare il caricabatterie solo per caricare unità accumulatore autorizzate.

- Le unità accumulatore devono essere pulite e asciutte al momento dell'inserimento nell'adattatore.
- Non caricare batterie (celle primarie). Pericolo di esplosioni.
- Non caricare unità accumulatore danneggiate. Sostituire le unità accumulatore danneggiate.
- Le unità accumulatore devono essere depositate lontano da oggetti in metallo. Pericolo di corto circuito.
- Non gettare le unità accumulatore nel fuoco o nei rifiuti domestici.
- Evitare il contatto con il liquido che fuoriesce da accumulatori danneggiati. Sciacquare eventualmente con acqua il liquido toccato accidentalmente. In caso di contatto con gli occhi ricorrere inoltre all'assistenza di un medico.

Accumulatore

Inserire l'accumulatore

Avvertenza

Quando si inserisce l'accumulatore nell'apparecchio è necessario spingerlo in basso fino all'arresto.

Caricare l'accumulatore

Nota

Leggere il manuale d'uso del produttore del caricabatterie e rispettare in particolare le norme di sicurezza!

L'accumulatore è parzialmente carico al momento della consegna. Caricarlo prima della messa in funzione e non appena è scarico.

Avvertenza

L'accumulatore può essere caricato solo quando si trova all'esterno della sede.

- ➔ Inserire l'accumulatore in una presa conforme alle normative vigenti.
- ➔ Inserire l'accumulatore nel caricabatterie.

Tempo di carica, accumulatore scarico (per accumulatore)	
Caricabatterie rapido BC 1/1.8, 1x	1:45 h

Uso

Nota

Utilizzare l'apparecchio solo con il vano accumulatore chiuso.

L'apparecchio può essere azionato in due diversi modi:

- alimentazione a corrente,
- alimentazione ad accumulatore.

Nota

Se l'alimentazione di corrente è garantita da entrambe le modalità, l'apparecchio passa automaticamente all'alimentazione a corrente.

Alimentazione a corrente

Alimentazione di corrente mediante collegamento elettrico.

Alimentazione ad accumulatore

Alimentazione di corrente mediante accumulatore. Per utilizzare l'apparecchio è necessario solo 1 accumulatore.

Un accumulatore scarico o non inserito.

- La spia luminosa dell'accumulatore scarico lampeggia.
- L'apparecchio passa automaticamente all'accumulatore carico.

Entrambi gli accumulatori sono scarichi

- Entrambe le spie luminose lampeggiano per 30 secondi.
- L'apparecchio si spegne.
- Possibilità di alimentazione a corrente.

Pulizia

Si consiglia di utilizzare un filtro di carta.

Nota

Per la pulizia accurata dei rivestimenti in tessuto, si consiglia l'alimentazione a corrente per ottenere una maggiore potenza di pulizia.

Cura e manutenzione

Pericolo

Rischio di lesioni! Prima di effettuare qualsiasi lavoro di manutenzione e di riparazione, staccare il cavo di alimentazione e rimuovere l'accumulatore.

Guida alla risoluzione dei guasti

Spia luminosa dell'accumulatore sull'apparecchio lampeggia

- Accumulatore scarico
- ➔ Caricare l'accumulatore.
- Nessun accumulatore inserito
- ➔ Inserire l'accumulatore.

L'apparecchio non funziona

in modalità accumulatore

- Scheda surriscaldata
- ➔ Possibilità di alimentazione a corrente.

Nota

È possibile alimentare l'apparecchio con l'accumulatore dopo che la scheda si è raffreddata.

- Accumulatori scarichi
- ➔ Caricare gli accumulatori.
- Nessun accumulatore inserito
- ➔ Inserire l'accumulatore.

in modalità di alimentazione a corrente

- Cavo di alimentazione difettoso
- ➔ Informare il servizio assistenza clienti.

Se il guasto persiste, rivolgersi al servizio di assistenza clienti per un controllo.

Accessori optional

Denominazione	Codice N°
Spazzola elettrica ESB 28 24V (DC)	2.789-003
Cinghia da trasporto	6.906-876
Accumulatore di ricambio	6.654-183
Caricabatterie rapido BC 1/1.8, 1x	
GB	6.654-196
Caricabatterie rapido BC 4/3.0, quadruplo	
GB	6.654-216

Garanzia

Le condizioni di garanzia valgono nel rispettivo paese di pubblicazione da parte della nostra società di vendita competente. Entro il termine di garanzia eliminiamo gratuitamente eventuali guasti all'apparecchio, se causati da difetto di materiale o di produzione. Nei casi previsti dalla garanzia si prega di rivolgersi al proprio rivenditore, oppure al più vicino centro di assistenza autorizzato, esibendo lo scontrino di acquisto.

Servizio assistenza

In caso di domande o anomalie la filiale Kärcher è felice di poterla aiutare. Indirizzo vedi retro.



Geleive vóór het eerste gebruik van uw apparaat deze gebruiksaanwijzing te lezen en ze in acht te nemen. Bewaar deze gebruiksaanwijzing voor later gebruik of voor eventuele volgende eigenaars.

- Voor de eerste inbedrijfstelling veiligheidsinstructies nr. 5.956-249 in elk geval lezen!
- Bij transportschade onmiddellijk de handelaar op de hoogte brengen.
- Geleive bij het uitpakken de verpakkingsinhoud te controleren op ontbrekende toebehoren of beschadigingen.

Zorg voor het milieu

	<p>Het verpakkingsmateriaal is herbruikbaar. Deponeer het verpakkingsmateriaal niet bij het huishoudelijk afval, maar bied het aan voor hergebruik.</p>
	<p>Onbruikbaar geworden apparaten bevatten waardevolle materialen die geschikt zijn voor hergebruik. Lever de apparaten daarom in bij een inzamelpunt voor herbruikbare materialen. Batterijen en accu's bevatten stoffen die niet in het milieu mogen terechtkomen. Geleive oude apparaten, batterijen en accu's in te leveren op de geschikte inzamelpunten.</p>

Doelmatig gebruik

- Dit apparaat is uitsluitend bedoeld voor bedrijfsmatig gebruik, bijv. in hotels, scholen, ziekenhuizen, fabrieken, winkels, kantoren en verhuurbedrijven, met door Kärcher goedgekeurde accessoires en onderdelen.
- Het apparaat is niet geschikt voor het opzuigen van vochtige of vloeibare stoffen.

Symbolen op het apparaat

	<p>Rode LED knippert: Batterij leeg of niet geplaatst.</p>
	<p>Geen vochtige of vloeibare stoffen opzuigen.</p>

Veiligheidsinstructies

Naast de aanwijzingen in de gebruiksaanwijzingen moeten de algemene veiligheidsvoorschriften en voorschriften ter vermindering van ongevallen van de wetgever in acht genomen worden.

⚠ **Gevaar**

Verwondingsgevaar! Voor alle instandhoudings-, onderhouds- en reparatiewerkzaamheden aan het apparaat moet de stekker uitgetrokken en de batterijen weggenomen worden.

⚠ **Instructies betreffende accu en laadapparaat**

- Het laden van de accu is uitsluitend toegestaan met het meegeleverde originele laadapparaat of met de door Kärcher goedgekeurde laadapparaten.
- Voor elk gebruik dient u het laadapparaat en het accupack op beschadigingen te controleren. Beschadigde apparaten niet meer gebruiken en beschadigde onderdelen alleen door vaklieden laten repareren.
- Laadapparaat niet in vervuilde of natte toestand gebruiken.
- De netspanning moet met de op het typeplaatje vermelde spanning overeenkomen.
- Laadapparaat niet in explosiegevaarlijke omgeving gebruiken.
- Er mogen geen metalen voorwerpen tegen de contacten van de adapter worden aangehouden: gevaar voor kortsluiting.

- Laadapparaat uitsluitend voor het opladen van goedgekeurde accupacks gebruiken.
- Uitsluitend schone en droge accupacks op de adapter van het laadapparaat steken.
- Geen batterijen (primaire cellen) opladen, explosiegevaar.
- Geen beschadigde accupacks opladen. Beschadigde accupacks vervangen.
- Accupacks niet samen met metalen voorwerpen bewaren, gevaar voor kortsluiting.
- Accupacks niet in het vuur of in de vuilnisbak gooien.
- Vermijd het contact met uit defecte accu's uitlopende vloeistof. Bij toevallig contact vloeistof met water afspoelen. Bij contact met de ogen bovendien een arts opzoeken.

Batterij

Accu plaatsen

Waarschuwing

Batterij bij het plaatsen in het apparaat tot aan de aanslag naar beneden duwen.

Accu opladen

Instructie

Gebruiksaanwijzing van de fabrikant van het oplaadapparaat lezen en in het bijzonder de veiligheidsinstructies in acht nemen!

De batterij is bij levering gedeeltelijk opgeladen. Voor inbedrijfname en naar behoefte opladen.

Instructie

Het opladen van de batterij kan alleen in verwijderde toestand gebeuren.

- Het oplaadapparaat in een geschikt stopcontact steken.
- Batterij in het oplaadapparaat steken.

Oplaadtijd bij een lege batterij (per batterij)	
Snellaadapparaat BC 1/1.8, enkelvoudig	1:45 h

Bediening

Instructie

Het apparaat mag uitsluitend gebruikt worden bij een gesloten batterijhouder.

Het apparaat kan op 2 manieren gebruikt worden:

- op electriciteit
- op batterij

Instructie

Indien de stroomtoevoer voor beide bedrijfsmodi gegarandeerd is, werkt het apparaat automatisch op electriciteit.

Electriciteit

Stroomtoevoer door elektrische aansluiting.

Batterij

Stroomtoevoer door batterij. Voor de werking van het apparaat is slechts 1 batterij vereist.

Een batterij is leeg of niet geplaatst.

- Controlelampje van de lege batterij knippert.
- Het apparaat schakelt automatisch over op de opgeladen batterij.

Beide batterijen zijn leeg

- Beide controlelampjes knipperen gedurende 30 seconden.
- Apparaat schakelt uit.
- Werking op electriciteit is mogelijk.

Reiniging

Wij raden het gebruik van een filterzak aan.

Instructie

Voor de basisreiniging van textielondergronden wordt de werking op electriciteit aanbevolen om een hoger reinigingsvermogen te bereiken.

Onderhoud

⚠ Gevaar

Verwondingsgevaar! Voor alle instandhoudings-, onderhouds- en reparatiewerkzaamheden aan het apparaat moet de stekker uitgetrokken en de batterijen weggenomen worden.

Hulp bij storingen

Controlelampje batterij op het apparaat knippert

- Batterij leeg
- ➔ Accu opladen.
- Geen batterij geplaatst
- ➔ Batterij plaatsen

Apparaat draait niet

Batterij

- Plaat oververhit
- ➔ Werking op electriciteit is mogelijk.

Instructie

Batterijwerking is opnieuw mogelijk na het afkoelen van de plaat.

- Batterijen leeg
- ➔ Batterijen opladen.
- Geen batterij geplaatst
- ➔ Batterij plaatsen

Electriciteit

- Stroomkabel defect
- ➔ Klantendienst contacteren.

Indien de storing niet kan worden opgelost, moet het toestel door de klantendienst gecontroleerd worden.

Extra toebehoren

Benaming	Bestelnr.
Elektrische zuigborstel ESB 28 24V (DC)	2.789-003
Draagriem	6.906-876
Vervangende accu	6.654-183
Snellaadapparaat BC 1/1.8, enkelvoudig	
GB	6.654-196
Snellaadapparaat BC 4/3.0, 4-voudig	
GB	6.654-216

Garantie

In ieder land zijn de door ons bevoegde verkoopkantoor uitgegeven garantiebepalingen van toepassing. Eventuele storingen aan het apparaat verhelpen wij zonder kosten binnen de garantietermijn, mits een materiaal of fabrieksfout de oorzaak van deze storing is. Neem bij klachten binnen de garantietermijn contact op met uw leverancier of de dichtstbijzijnde klantenservicewerkplaats en neem uw aankoopbewijs mee.

Klantenservice

Bij vragen of storingen helpt onze Kärcher-vestiging u graag verder. Adres zie achterzijde.



Antes de poner en marcha por primera vez el aparato, lea el presente manual de instrucciones y siga las instrucciones que figuran en el mismo. Conserve estas instrucciones para su uso posterior o para propietarios ulteriores.

- ¡Antes de la primera puesta en marcha lea sin falta las instrucciones de uso y las instrucciones de seguridad n.º 5.956-249!
- En caso de daños de transporte informe inmediatamente al fabricante.
- Cuando desembale el contenido del paquete, compruebe si faltan accesorios o si el aparato presenta daños.

Protección del medio ambiente



Los materiales empleados para el embalaje son reciclables y recuperables. No tire el embalaje a la basura doméstica y entréguelo en los puntos oficiales de recogida para su reciclaje o recuperación.



Los aparatos viejos contienen materiales valiosos reciclables que deberían ser entregados para su aprovechamiento posterior. Las baterías y los acumuladores contienen sustancias que no deben entrar en contacto con el medio ambiente. Por este motivo, entregue los aparatos usados, las baterías y acumuladores en los puntos de recogida previstos para su reciclaje.

Uso previsto

- Este aparato es apto para el uso en aplicaciones industriales, como en hoteles, escuelas, hospitales, fábricas, tiendas, oficinas y negocios de alquiler, con los accesorios y piezas de repuesto de Kärcher.
- El aparato no es apto para aspirar sustancias húmedas o líquidas.

Símbolos en el aparato

	El LED rojo parpadea: la batería está vacía o no se ha colocado.
	No aspirar sustancias húmedas o líquidas.

Instrucciones de seguridad

Además de las indicaciones contenidas en este manual de instrucciones, deben respetarse las normas generales vigentes de seguridad y prevención de accidentes.

Peligro

Peligro de lesiones Desenchufar antes de realizar todo tipo de cuidados, revisiones o reparaciones y extraer las baterías.

Indicaciones sobre la batería y el cargador

- Sólo está permitido cargar la batería con el cargador original suministrado o con el cargador autorizado por Kärcher.
- Compruebe si el cargador y batería están dañados antes de usarlo. No vuelva a usar los aparatos dañados y encargue sólo al personal técnico que repare las piezas dañadas.
- No utilizar el cargador si está sucio o húmedo.
- La tensión de red tiene que coincidir con la indicada en la placa de características del cargador.

- No utilizar el cargador en un ambiente con peligro de explosión.
- No deben entrar piezas de metal en los contactos del adaptador, puede provocar un cortocircuito.
- Utilice el cargador sólo para cargar la batería permitida.
- Insertar sólo baterías limpias y secas en el adaptador del cargador.
- No cargar baterías (células primarias), riesgo de explosión.
- No cargar baterías defectuosas. Sustituir las baterías defectuosas.
- No guardar las baterías con objetos metálicos, puede provocar un cortocircuito.
- No tirar las baterías al fuego ni a la basura doméstica.
- Evitar entrar en contacto con el líquido que sale de baterías defectuosas. Si entra en contacto con el líquido, enjuagar con agua. Si entra en contacto con los ojos consultar también a un médico.

Batería

Colocar la batería

Nota

Presione la batería hacia abajo a tope para colocarla en el aparato.

Cargar la batería

Nota

¡Leer el manual de instrucciones del fabricante del cargador y respetar especialmente las indicaciones de seguridad!

La batería se suministra cargada parcialmente. Cargar antes de la puesta en marcha y siempre que lo necesite.

Nota

Se puede cargar la batería sólo cuando está fuera del aparato.

- ➔ Introducir el cargador en el enchufe de forma correcta.
- ➔ Introducir la batería en el cargador.

Tiempo de carga cuando la batería esté vacía (por batería)	
Cargador rápido BC 1/1.8, simple	1:45 h

Manejo

Nota

Sólo se puede poner el aparato en funcionamiento con el compartimento de la batería cerrado.

El aparato puede funcionar de dos formas:

- Funcionamiento con electricidad
- Funcionamiento a batería

Nota

Si el suministro de corriente se garantiza en ambos modos de funcionamiento, el aparato se conecta automáticamente al modo de red.

Funcionamiento con electricidad

Suministro de corriente con conexión eléctrica.

Funcionamiento a batería

Suministro de corriente mediante batería.

Para poner en funcionamiento el aparato sólo se precisa 1 batería.

La batería está vacía o no se ha colocado.

- El piloto de control de la batería vacía parpadea.
- El aparato cambia automáticamente a la batería cargada.

Ambas baterías están vacías

- Los dos pilotos de control parpadean durante 30 segundos.
- El aparato se apaga.
- Es posible operar en modo de red.

Limpieza

Recomendamos el uso de una bolsa filtrante.

Nota

Para la limpieza básica de revestimientos textiles se recomienda aumentar la potencia de limpieza del modo de red.

Conservación y mantenimiento

Peligro

Peligro de lesiones Desenchufar antes de realizar todo tipo de cuidados, revisiones o reparaciones y extraer las baterías.

Ayuda en caso de avería

El piloto de control de la batería parpadea en el aparato

- Batería vacía
- ➔ Cargar la batería.
- No se ha colocado batería
- ➔ Colocar la batería.

El aparato no funciona

en modo a batería

- Platina sobrecalentada
- ➔ Es posible operar en modo de red.

Nota

Se puede continuar a batería después de que se enfríe la platina.

- Baterías vacías
- ➔ Cargar las baterías.
- No se ha colocado batería
- ➔ Colocar la batería.

en modo de red

- Cable de red defectuoso
- ➔ Avisar al servicio técnico.

Si la avería no se puede solucionar el aparato debe ser revisado por el servicio técnico.

Accesorios especiales

denominación	Nº referencia
Cepillo de absorción eléctrico ESB 28 24V (DC)	2.789-003
Correas de transporte	6.906-876
Batería de repuesto	6.654-183
Cargador rápido BC 1/1.8, simple	
GB	6.654-196
Cargador rápido BC 4/3.0, cuádruple	
GB	6.654-216

Garantía

En todos los países rigen las condiciones de garantía establecidas por nuestra empresa distribuidora. Las averías del aparato serán subsanadas gratuitamente dentro del periodo de garantía, siempre que se deban a defectos de material o de fabricación. En un caso de garantía, le rogamos que se dirija con el comprobante de compra al distribuidor donde adquirió el aparato o al servicio al cliente autorizado más próximo a su domicilio.

Servicio de atención al cliente

En caso de dudas o alteraciones, la sucursal de Kärcher estará encantada de ayudarle. La dirección figura al dorso.



antes da primeira utilização deste aparelho leia o presente manual de instruções e proceda conforme o mesmo. Guarde estas instruções de serviço para uso posterior ou para o seguinte proprietário.

- Antes de colocar em funcionamento pela primeira vez é imprescindível ler atentamente as indicações de segurança n.º 5.956-249!
- No caso de danos provocados pelo transporte, informe imediatamente o revendedor.
- Verifique o conteúdo da embalagem a respeito de acessórios não incluídos ou danos.

Protecção do meio-ambiente



Os materiais da embalagem são recicláveis. Não coloque as embalagens no lixo doméstico, envie-as para uma unidade de reciclagem.



Os aparelhos velhos contêm materiais preciosos e recicláveis e deverão ser reutilizados. Pilhas e baterias acumuladoras contêm materiais que não devem entrar em contacto com o meio-ambiente. Por isso, elimine os aparelhos velhos, as pilhas e baterias acumuladoras (recarregáveis) através de sistemas de recolha de lixo adequados.

Utilização conforme as disposições

- Este aparelho, juntamente com os acessórios e peças sobressalentes da Kärcher, destina-se ao uso industrial, p. ex. em hotéis, escolas, hospitais, fábricas, lojas, escritórios e lojas à exploração.

- O aparelho não é adequado para a aspiração de substâncias húmidas ou líquidas.

Símbolos no aparelho

	LED vermelho pisca: bateria acumuladora vazia ou não inserida.
	Não aspirar quaisquer substâncias húmidas ou líquidas.

Avisos de segurança

Juntamente com os avisos do manual de instruções deve respeitar igualmente as regras gerais de segurança e de prevenção de acidentes em vigor.

⚠ Perigo

Perigo de lesões! Retirar a ficha de rede e as baterias acumuladoras antes de efectuar quaisquer trabalhos de conservação, manutenção e reparação no aparelho.

⚠ Avisos relativos à bateria acumuladora e ao carregador

- O carregamento da bateria acumuladora só é permitido com o carregador original incluído no volume de fornecimento, ou com carregadores devidamente autorizados pela Kärcher.
- Controlar antes de cada utilização o carregador e a bateria acumuladora quanto a eventuais danos. Não utilizar aparelhos danificados e requerer a reparação de aparelhos avariados somente por técnicos especializados devidamente autorizados.
- Não utilizar o carregador em estado húmido ou sujo.
- A tensão de rede deve estar em conformidade com a tensão indicada na placa de características do carregador.
- Não utilizar o carregador em ambientes potencialmente explosivos.

- Manter afastadas dos contactos do adaptador quaisquer peças metálicas, de modo a evitar o risco de um curto-circuito.
- Utilizar o carregador somente para carregar as baterias acumuladoras autorizadas.
- Colocar somente baterias limpas e secas no adaptador do carregador.
- Não carregar pilhas (células primárias) - Perigo de explosão.
- Não carregar baterias acumuladoras danificadas. Substituir as baterias acumuladoras danificadas.
- Não guardar ou armazenar as baterias acumuladoras juntamente com objectos metálicos - perigo de curto-circuito.
- Não atirar as baterias acumuladoras para fogueiras ou eliminá-las no lixo doméstico.
- Evitar o contacto com o líquido proveniente de baterias acumuladoras danificadas. Na eventualidade de contacto com esse líquido deve-se proceder imediatamente à lavagem da zona afectada com água. Em caso de contacto com os olhos deve-se consultar adicionalmente um médico.

Bateria acumuladora

Inserir a bateria acumuladora

Aviso

Pressionar a bateria acumuladora para baixo até ao batente quando a inserir no aparelho.

Carregar a bateria acumuladora

Aviso

Ler o manual de instruções do fabricante do carregador e ter especial atenção aos avisos de segurança!

A bateria acumuladora está parcialmente carregada em estado de fornecimento. Carregar antes da colocação em funcionamento e sempre que necessário.

Aviso

O carregamento da bateria só pode ser efectuado em estado desmontado.

- Ligar o carregador a uma tomada.
- Inserir a bateria acumuladora no carregador.

Tempo de carregamento com a bateria vazia (por bateria)	
Aparelho de carregamento rápido BC 1/1.8, 1 compartimento	1:45 h

Manuseamento

Aviso

O aparelho só pode ser operado com o compartimento da bateria fechado.

O aparelho pode ser operado de duas maneiras:

- Alimentação por rede eléctrica
- Alimentação por bateria acumuladora

Aviso

Se a alimentação eléctrica for assegurada pelos dois modos operativos, o aparelho comuta automaticamente para o funcionamento de alimentação por rede eléctrica.

Alimentação por rede eléctrica

Alimentação eléctrica por ligação eléctrica.

Alimentação por bateria acumuladora

Alimentação eléctrica por bateria acumuladora. Para a operação do aparelho é apenas necessária uma bateria acumuladora.

Uma bateria acumuladora está vazia ou não foi inserida.

- Lâmpada de controlo da bateria acumuladora vazia pisca.
- O aparelho comuta automaticamente para a bateria acumuladora carregada.

Ambas as baterias acumuladoras estão vazias

- Ambas as lâmpadas de controlo piscam durante 30 segundos.

- O aparelho desliga.
- A operação com alimentação por rede eléctrica é possível.

Limpeza

Nós recomendamos a utilização de um saco de filtro.

Aviso

Para a limpeza profunda de revestimentos têxteis recomendamos a alimentação por rede eléctrica, de modo a permitir maior potência de limpeza.

Conservação e manutenção

⚠ Perigo

Perigo de lesões! Retirar a ficha de rede e as baterias acumuladoras antes de efectuar quaisquer trabalhos de conservação, manutenção e reparação no aparelho.

Ajuda em caso de avarias

Lâmpada de controlo da bateria acumuladora no aparelho pisca

- Bateria acumuladora vazia
- ➔ Carregar a bateria acumuladora.
- Nenhuma bateria acumuladora inserida
- ➔ Inserir a bateria acumuladora.

a máquina não funciona.

na alimentação por bateria acumuladora

- Sobreaquecimento da platina
- ➔ A operação com alimentação por rede eléctrica é possível.

Aviso

A alimentação por bateria acumuladora é novamente possível após o arrefecimento da platina.

- Baterias acumuladoras vazias
- ➔ Carregar as baterias acumuladoras.
- Nenhuma bateria acumuladora inserida
- ➔ Inserir a bateria acumuladora.

na alimentação por rede eléctrica

- Cabo de rede com defeito
- ➔ Avisar o serviço de assistência técnica.

Quando o defeito não puder ser consertado, a máquina deverá ser verificada pelo serviço de assistência técnica.

Acessórios especiais

Denominação	N.º de encomenda
Escova de aspiração eléctrica ESB 28 24V (DC)	2.789-003
Alça de transporte	6.906-876
Bateria acumuladora de substituição	6.654-183
Aparelho de carregamento rápido BC 1/1.8, 1 compartimento	
GB	6.654-196
Aparelho de carregamento rápido BC 4/3.0, 4 compartimentos	
GB	6.654-216

Garantia

Em cada país vigem as respectivas condições de garantia estabelecidas pelas nossas Empresas de Comercialização. Eventuais avarias no aparelho durante o período de garantia serão reparadas, sem encargos para o cliente, desde que se trate dum defeito de material ou de fabricação. Em caso de garantia, dirija-se, munido do documento de compra, ao seu revendedor ou ao Serviço Técnico mais próximo.

Serviço de assistência técnica

Em caso de dúvidas ou avarias, a nossa filial Kärcher local está à sua disposição. Endereços no verso.



Læs denne brugsanvisning før første gangs brug af højtryksrensere og følg anvisningerne. Gem brugsanvisningen til senere brug eller til senere ejere.

- Inden første ibrugtagelse skal betjeningsvejledningen og sikkerhedshenvisningerne nr. 5.956-249 læses!
- Ved transportskader skal forhandleren informeres omgående.
- Kontroller pakningens indhold for manglende tilbehør eller beskadigelser, når den pakkes ud.

Miljøbeskyttelse

	Die Verpackungsmaterialien sind recyclebar. Bitte werfen Sie die Verpackungen nicht in den Hausmüll, sondern führen Sie diese einer Wiederverwertung zu.
	Udtjente apparater indeholder værdifulde materialer, der kan og bør afleveres til genbrug. Akku'er og batterier indeholder stoffer, der ikke må komme ud i naturen. Aflever derfor udtjente apparater, batterier og akku'er på en genbrugsstation eller lignende.

Bestemmelsesmæssig anvendelse

- Denne maskine er egnet til erhvervs-mæssig brug, f.eks. på hoteller, skoler, sygehuse, fabrikker, butikker, kontorer og udlejningsvirksomheder.
- Apparatet er ikke egnet til at opsuge fugtige eller flydende stoffer.

Symboler på apparatet

	Rød LED blinker: Akku tomt eller ikke sat i.
	Opsug ingen fugtige eller våde stoffer.

Sikkerhedsanvisninger

Ud over anvisningerne i denne brugsanvisning skal lovens generelle sikkerheds- og ulykkesforebyggelsesforskrifter overholdes.

Risiko

Fysisk Risiko! Træk netstikket og fjern batterierne før der gennemføres service, vedligeholdelses eller reparationsarbejder på apparatet.

Henvisninger til akku'er og opladeapparatet

- Opladningen af akku'er er kun tilladt med vedlagte original opladeapparat eller opladeapparater som blev godkendt af Kärcher.
- Kontroller opladeapparatet og akku'er før hver brug med hensyn til skader. Brug ingen apparater der har skader og lad parter med skader kun sætte i stand fra kvalificeret personale.
- Brug opladeapparatet ikke i en tilsmudset eller våd tilstand.
- Netspændingen skal svare til den spænding som angives på opladeapparatets mærkeskilt.
- Brug opladeapparatet ikke i områder der er eksplosionstruet.
- Adapteren må ikke komme i kontakt med metalgenstande, kortslutningsfare.
- Brug opladeapparatet kun til opladning af godkendte akku'er.
- Sæt kun rene og tørre akku'er på opladeapparatets adapter.

- Oplad ingen batterier (primærceller), eksplosionsfare.
- Oplad ingen akkuer der har skader. Skift beskadigede akkuer ud.
- Opbevar akkuer ikke sammen med metalgenstande, kortslutningsfare.
- Kast ingen akkuer ind i ild eller i husholdningsaffald.
- Undgå kontakt med væsker som slipper ud af beskadigede akkuer. Skyld væsken af med vand ved tilfældig kontakt. Ved kontakt med øjnene kontakt yderligere en læge.

Akku

Isæt akku

OBS

Tryk akkumulatoren til stoppositionen ved isætning i apparatet.

Oplade akkuer

OBS

Læs driftsvejledningen fra opladerens producent og overhold især sikkerhedsanvisningerne!

Akkuer er kun til dels opladet ved leveringen. Oplad før ibrugtagningen eller efter behov.

OBS

Akkuer kan kun oplades i udtaget tilstand.

- ➔ Stik det vedlagte opladeapparat i en stikdåse.
- ➔ Stik akkuet ind i opladeapparatet.

Opladningstid ved tomt akku (pro Akku)	
Hurtig-ladeaggregat BC 1/1.8, 1-rum	1:45 h

Betjening

OBS

Apparatet må kun betjenes med låst akkuerum.

Apparatet kan betjenes på 2 måder:

- Med strøm
- Med akku

OBS

Hvis der er strømforsyning fra begge driftsmåder, skifter apparatet automatisk til strøm.

Med strøm

Strømforsyning med el-tilslutning.

Med akku

Strømforsyning med akku. Til brug af apparatet bruges der kun en akku.

Akku tomt eller ikke sat i.

- Akku kontrollampen blinker.
- Apparatet skifter automatisk til den opladede akku.

Begge akku er tomt

- Begge kontrollamper blinker for 30 sekunder.
- Apparatet afbrydes.
- Betjening med strøm er muligt.

Rensning

Vi anbefaler brugen af en filterpose.

OBS

Til grundrengøring af tekstile gulvbelægninger anbefales betjeningen med strøm, da de kræver en højere kapacitet.

Pleje og vedligeholdelse

⚠ Risiko

Fysisk Risiko! Træk netstikket og fjern batterierne før der gennemføres service, vedligeholdelse eller reparationsarbejder på apparatet.

Hjælp ved fejl

Kontrollampe akku blinker på apparatet

- Akku tomt
- ➔ Oplade akkuer
- Ingen akku sat i
- ➔ Isæt akku

Maskinen kører ikke

i brug med akku

- Platinet er overophedet
- ➔ Betjening med strøm er muligt.

OBS

Brug med akku er muligt igen hvis platinet er afkølet.

- Akku tomt
- ➔ Oplade akkuer
- Ingen akku sat i
- ➔ Isæt akku

i brug med strøm

- Netkablet defekt
- ➔ Kontakt kundeservice.

Hvis fejlen ikke kan fjernes skal maskinen kontrolleres fra kundeservice.

Ekstratilbehør

Navn	Bestillingsnr.
El- sugebørste ESB 28 24V (DC)	2.789-003
Bærerem	6.906-876
Skifteakku	6.654-183
Hurtig-ladeaggregat BC 1/1.8, 1-rum	
GB	6.654-196
Hurtig-ladeaggregat BC 4/3.0, 4-rum	
GB	6.654-216

Garanti

I de enkelte lande gælder de af vore forhandlere fastlagte garantibetingelser. Eventuelle fejl på apparatet afhjælpes gratis inden for garantien, såfremt fejlen kan tilskrives en materiale- eller produktionsfejl. Hvis De ønsker at gøre garantien gældende, bedes De henvende Dem til Deres forhandler eller nærmeste kundeservice medbringende kvittering for købet.

Kundeservice

Vores Kärcher-afdeling hjælper gerne, hvis De har spørgsmål, eller der er fejl på støvsugeren. Se adressen på bagsiden.



Les denne bruksveiledningen før apparatet tas i bruk første gang, og følg anvisningene. Oppbevar denne bruksveiledningen til senere bruk eller for annen eier.

- Det er tvungende nødvendig å lese sikkerhetsinstruksene nr. 5.956-249 før maskinen settes i drift!
- Informer straks forhandleren ved transportskader.
- Kontroller ved utpakkingen at innholdet i pakken er komplett og uskadd.

Miljøvern

	Materialet i emballasjen kan resirkuleres. Ikke kast emballasjen i husholdningsavfallet, men lever den inn til resirkulering.
	Gamle apparater inneholder verdifulle materialer som kan gjenbrukes og som bør sendest til gjenbruk. Akkumulatorene inneholder stoffer som ikke må komme ut i miljøet. Gamle apparater, batterier og akkumulatører skal derfor avhendes i egnede innsamlings-systemer.

Forskriftsmessig bruk

- Denne maskinen egner seg til industrielt bruk, f.eks. i hoteller, skoler, sykehus, fabrikker, butikker, kontorer og utleiefirmaer, med ekstrautstyr og reservedeler godkjent av Kärcher.
- Maskinen er ikke egnet til opptak av fuktige eller flytende stoffer.

Symboler på maskinen

	Rød LED blinker: Batteri tomt eller ikke satt inn.
	Ikke sug opp fuktige eller flytende stoffer.

Sikkerhetsanvisninger

I tillegg til anvisningene i bruksveiledningen må det tas hensyn til lokale, generelle forskrifter vedrørende sikkerhet og forebygging av ulykker.

Fare

Fare for skader! Før alt vedlikehold og reparasjonsarbeider på maskinen skal strømkabelen trekkes ut.

Anvisninger for batteri og ladeapparat

- Lading av batteriene skal kun gjøres med vedlagte originale ladeapparat eller annet ladeapparat godkjent av Kärcher.
- Før all bruk skal ladeapparat og batteripakke kontrolleres for skader. Skadede apparater skal ikke brukes, skadede deler skal bare repareres av fagfolk.
- Bruk ikke ladeapparat i skitten eller våt tilstand.
- Nettspenningen må stemme overens med angitt spenning på typeskiltet på ladeapparatet.
- Ladeapparatet skal ikke brukes i eksplosjonsfarlige omgivelser.
- Det skal ikke komme metalldeleer bort i kontakten på batteriholderen, fare for kortslutning.
- Ladeapparatet skal bare brukes til lading av godkjente batteripakker.
- Sett bare rene og tørre batteripakker inn i adapteren på ladeapparatet.
- Ikke lad opp vanlige batterier (primær-celler), fare for eksplosjon.

- Ikke lad skadede batteripakker. Skift ut skadede batteripakker.
- Ikke oppbevar batteripakker sammen med metalldele, fare for kortslutning.
- Kast ikke batteripakker i ilden eller i husholdningsavfall.
- Unngå kontakt med væske som kommer ut av defekte batterier. Ved ufrivillig kontakt må du straks skylle bort væsken ved hjelp av vann. Ved kontakt med øynene skal du kontakte lege.

Batteri

Sette inn batteri

Bemerk

Ved innsetting av batteri i apparatet, trykk ned til anslag.

Lade opp batteri

Anvisning

Følg bruksanvisningen fra produsenten av ladeapparatet, spesielt sikkerhetsanvisningene!

Batteriet er bare ladet delvis opp ved levering. Skal lades før bruk og ved behov.

Anvisning

Lading av batteriet kan bare gjøres med batteriet tatt ut.

- ➔ Ladeapparatet settes inn i en vanlig stikkontakt.
- ➔ Sett batteriet inn i ladeapparatet.

LAdetid ved tomme batterier (pr. batteri)	
Hurtigladeapparat BC 1/1.8, 1-pos	1:45 h

Betjening

Anvisning

Apparatet skal kun brukes med lukket batterirom.

Maskinen kan brukes på to måter:

- Nettdrift
- Batteridrift

Anvisning

Dersom strømforsyning fra begge kilder er tilstede vil apparatet automatisk gå til nettdrift.

Nettdrift

Strømforsyning fra elektrisk tilkobling.

Batteridrift

Strømforsyning fra batterier. For drift av apparatet er det nødvendig med 1 batteri.

Batteri tomt eller ikke satt inn

- Kontrollampe for tomt batteri blinker.
- Apparatet kobler automatisk om til det oppladede batteriet.

Begge batterier er tomme

- Begge kontrollampene blinker i 30 sekunder.
- Apparatet slår seg av.
- Nettstrøm er mulig.

Rengjøring

Vi anbefaler bruk av en filterpose.

Anvisning

For grunnrengjøring av tekstilgulv er det ønskelig med nettdrift på grunn av forhøyet rengjøringseffekt.

Pleie og vedlikehold

⚠ Fare

Fare for skader! Før alt vedlikehold og reparasjonsarbeider på maskinen skal strømkabelen trekkes ut.

Feilretting

Kontrollampe for batteri på apparatet blinker

- Batteri tomt
- ➔ Lad opp batteriet.
- Ingen batteri satt inn
- ➔ Sette inn batteri.

Høytrykksvaskeren går ikke

ved batteridrift

- Kretskort overoppvarmet
- Nettstrøm er mulig.

Anvisning

Batteridrift er mulig igjen etter at kretskortet er avkjølt igjen.

- Batterier tomme
- Lad opp batteriene.
- Ingen batteri satt inn
- Sette inn batteri.

ved nettdrift

- Strømkabel defekt
- Kontakt kundetjenesten.

Dersom feilen ikke kan rettes opp, må apparatet kontrolleres av kundeservice.

Tilleggsutstyr

Betegnelse	Bestillingsnr.
Elektrosugebørste ESB 28 24V (DC)	2.789-003
Bærerem	6.906-876
Reservebatteri	6.654-183
Hurtigladeapparat BC 1/1.8, 1-pos	
GB	6.654-196
Hurtigladeapparat BC 4/3.0, 4-delt	
GB	6.654-216

Garanti

Vår ansvarlige salgsorganisasjon for det enkelte land har utgitt garantibetingelsene som gjelder i det aktuelle landet. Eventuelle feil på maskinen blir reparert gratis i garantitiden dersom disse kan føres tilbake til material- eller produksjonsfeil. Ved behov for garanti-reparasjoner, vennligst henvend deg med kjøpskvitteringen til din forhandler eller nærmeste autoriserte kundeservice.

Kundetjeneste

Våre Kärcher-avdelinger hjelper deg gjerne ved feil eller om du har spørsmål. Se bakside for adressen.



Läs denna bruksanvisning före första användning och följ anvisningarna noggrant. Denna bruksanvisning ska förvaras för senare användning eller lämnas vidare om maskinen byter ägare.

- Före första ibruktagning måste Säkerhetsanvisningar nr. 5.956-249 läsas!
- Informera inköpsstället omgående vid transportskador.
- Kontrollera vid upppackningen att inga tillbehör saknas eller är skadade.

Miljöskydd

	Emballagematerialen kan återvinnas. Kasta inte emballaget i hushållssoporna utan lämna det till återvinning.
	Förbrukade apparater innehåller delar som kan återvinnas, de bör därför föras till recycling. Batterier, engångs och uppladdningsbara, innehåller ämnen, som inte får komma ut i miljön. Överlämna därför kasserade apparater och batterier till lämpligt återvinningssystem.

Ändamålsenlig användning

- Denna maskin är avsedd för yrkesmässig användning, t.ex. på hotell, i skolor, på sjukhus, i fabriker, i butiker och på kontor samt hos uthyrningsfirmor.
- Aggregatet är ej avsett för uppsugning av fuktiga substanser eller vätskor.

Symboler på apparaten

	Röd LED blinkar: Det uppladdningsbara batteriet är urladdat eller ej isatt.
	Suga ej upp fuktiga substanser eller vätska.

Säkerhetsanvisningar

Förutom anvisningarna i bruksanvisningen ska gällande allmänna säkerhets- och olycksfallsföreskrifter beaktas.

Fara

Risk för skada! Dra alltid ut stickkontakten till nätförsörjningen, resp ta ut uppladdningsbara batterier innan du utför skötsel-, underhålls- eller reparationsarbeten på apparaten.

Anvisningar beträffande uppladdningsbart batteri och laddare

- Laddning av batteriet får endast ske med medföljande originalladdare eller av Kärcher godkända laddare.
- Före varje användning kontrolleras laddare och uppladdningsbart batteri så att dessa är felfria. Använd inte skadade apparater och låt endast fackpersonal reparera skadade delar.
- Använd inte laddaren när den är smutsig eller fuktig.
- Nätpänningen måste överensstämja med på laddarens typskylt angiven spänning.
- Använd inte laddaren på platser där det finns risk för explosion.
- Inga metalldelar får hamna på adaptorns kontakter, risk för kortslutning.
- Laddaren får endast användas för laddning av godkända, uppladdningsbara batterier.
- Lägg endast rena och torra batterier i laddarens adapter.

- Ladda inte engångsbatterier (primärbatterier), risk för explosion.
- Ladda inte skadade, uppladdningsbara batterier. Byt ut skadade batterier.
- Förvara inte batterier tillsammans med metallföremål, risk för kortslutning.
- Kasta inte batterierna i eld eller hushållsopor.
- Undvik kontakt med vätska som kommer ur defekta batterier. Spola bort vätskan med vatten vid oavsiktlig kontakt. Kontakta läkare om vätska hamnar i ögonen.

Uppladdningsbart batteri

Lägg i batteri.

Observera

Tryck ner batteriet ända till anslag när det sätts på plats i apparaten.

Ladda det uppladdningsbara batteriet

Anvisning

Läs noga igenom bruksanvisningen från tillverkaren av uppladdningsaggregatet, i synnerhet säkerhetshänvisningarna!

Det uppladdningsbara batteriet är till en viss del laddat vid leveransen. Ladda före ibruktagnin och vid behov.

Anvisning

Batteriet kan endast laddas när det är urtaget.

- ➔ Anslut medföljande laddare till ett godkänt vägguttag.
- ➔ Sätt i det uppladdningsbara batteriet i laddaren.

Laddningstid med tomt batteri (per batteri)

Snabbladdare BC 1/1.8, enkel	1:45 h
------------------------------	--------

Handhavande

Anvisning

Apparaten får endast användas med tillslutet batterifack.

Apparaten kan användas på 2 sätt:

- Nätdrift
- Batteridrift

Anvisning

Om båda slags strömförsörjning är tillgängliga, går apparaten automatiskt till nätdrift.

Nätdrift

Strömförsörjning via elanslutning.

Batteridrift

Strömförsörjning via batteri. Endast 1 batteri krävs för apparatens drift.

Ett uppladdningsbart batteriet är urladdat eller ej isatt.

- Kontrollampen för urladdat batteri blinkar.
- Apparaten kopplar automatiskt om till det uppladdade batteriet.

Båda batterier är urladdade

- Båda kontrollampor blinkar under 30 sekunder.
- Apparaten fränkopplas.
- Nätdrift är möjlig.

Rengöring

Vi rekommenderar att använda en filterpåse.

Anvisning

På grund av ökad rengöringseffekt rekommenderar vi nätdrift vid grundrengöring av textiltryck.

Skötsel och underhåll

⚠ Fara

Risk för skada! Dra alltid ut stickkontakten till nätförsörjningen, resp ta ut uppladdningsbara batterier innan du utför skötsel-, underhålls- eller reparationsarbeten på apparaten.

Åtgärder vid störningar

Kontrolllampa för uppladdningsbart batteri blinkar på apparaten

- Batteri urladdat
- ➔ Ladda det uppladdningsbara batteriet.
- Inget batteri isatt
- ➔ Lägg i ett batteri.

Apparaten arbetar inte

vid batteridrift

- Kretskort överhettat
- ➔ Nätdrift är möjlig.

Anvisning

Batteridrift möjlig igen efter att kretskortet har svalnat.

- Batterier urladdade
- ➔ Ladda de uppladdningsbara batterierna.
- Inget batteri isatt
- ➔ Lägg i ett batteri.

vid nätdrift

- Nätsladden defekt
- ➔ Informera kundservice.

Kan störningen inte åtgärdas måste apparaten kontrolleras av kundservice.

Specialtillbehör

Beteckning	Beställningsnr.
Elektrisk sugborste ESB 28 24V (DC)	2.789-003
Bärsele	6.906-876
Utbytesbatteri	6.654-183
Snabbladdare BC 1/1.8, enkel	
GB	6.654-196
Snabbladdare BC 4/3.0, 4-dubbel	
GB	6.654-216

Garanti

I respektive land gäller de garantivillkor som publicerats av våra auktoriserade distributörer. Eventuella fel på aggregatet repareras utan kostnad under förutsättning att det orsakats av ett material- eller tillverkningsfel. I frågor som gäller garantin ska du vända dig med kvitto till inköpsstället eller närmaste auktoriserade kundtjänst.

Kundservice

För frågor eller problem står närmaste Kärcherfilial till förfogande. Se baksidan för adress.



Lue käyttöohje ennen laitteen ensimmäistä käyttöä ja toimi sen mukaan. Säilytä tämä käyttöohje myöhempää käyttöä tai myöhempää omistajaa varten.

- Turvaohje nro 5.956-249 on ehdottomasti luettava ennen laitteen ensimmäistä käyttökertaa!
- Jos havaitset kuljetusvaurioita, ota välittömästi yhteys jälleenmyyjään.
- Tarkasta purkaessasi pakkauksesta, ovatko kaikki varusteet olemassa ja ovatko osat vaurioituneet

Ympäristönsuojelu



Pakkausmateriaalit ovat kierrätettäviä. Älä käsittele pakkauksia kotitalousjätteenä, vaan toimita ne jätteiden kierrätykseen.



Käytetyt laitteet sisältävät arvokkaita kierrätettäviä materiaaleja, jotka tulisi toimittaa kierrätykseen. Paristot ja akut sisältävät aineita, joita ei saa päästää ympäristöön. Toimita tästä syystä vanhat laitteet, paristot ja akut vastaaviin keräilylaitoksiin.

Tarkoituksenmukainen käyttö

- Tämä laite soveltuu ammattimaiseen käyttöön esim. hotelleissa, kouluissa, sairaaloissa, tehtaissa, kaupoissa, toimistoissa ja välittäjäliikkeissä. Laitteessa on käytettävä ainoastaan Kärcherin hyväksymiä lisävarusteita ja varaosia.
- Laitetta ei ole tarkoitettu kosteiden tai nestemäisten aineiden imurointiin.

Laitteessa olevat symbolit

	Punainen LED-valo vilkkuu: Akku on tyhjä tai ei ole paikallaan.
	Älä imuroi kosteita tai nestemäisiä aineita.

Turvaohjeet

Tämän käyttöohjeen ohjeiden ohella on noudatettava lainmukaisia yleisiä turvallisuus- ja tapaturmantorjuntamääräyksiä.

⚠ Vaara

Loukkaantumisaara! Irrota verkkopistoke ja poista akut ennen kaikkia laitteeseen kohdistuvia hoito-, huolto- ja korjaustöitä.

⚠ Akkuun ja latauslaitteeseen liittyviä ohjeita

- Akun lataaminen laitteessa on sallittua vain toimituksessa mukana seuraavalla latauslaitteella tai Kärcherin hyväksymällä latauslaitteella.
- Tarkasta ennen jokaista käyttökertaa, että latauslaite ja akkupakkaus eivät ole vahingoittuneita. Älä käytä vahingoittuneita laitteita ja korjauta vialliset osat ammattilaisella.
- Älä käytä latauslaitetta, jos se on likainen tai märkä.
- Latauslaitteen tyyppikilvessä ilmoitetun jännitteen on oltava sama kuin käytettävä verkkojännite.
- Älä käytä latauslaitetta räjähdysalttiissa tiloissa.
- Sovittimen kosketinpintoja ei saa koskettaa metalliosilla oikosulkuvaaran vuoksi.
- Käytä latauslaitetta vain hyväksytyjen akkupakkausten lataamiseen.
- Työnnä vain puhtaat ja kuivat akkupakkaudet latauslaitteen sovittimeen.
- Älä lataa paristoja (ensiöpareja) räjähdysvaaran vuoksi.

- Älä lataa vahingoittuneita akkupakkauksia. Vaihda vahingoittuneet akkupakkaukset.
- Älä säilytä akkupakkauksia yhdessä metalliesineiden kanssa oikosulkuvaaran vuoksi.
- Älä heitä akkupakkauksia tuleen tai kotitalousjätteiden sekaan.
- Vältä koskettamasta viallisiin, akkunes-tettä vuotaviin akkuihin. Jos vahingossa joudut kosketuksiin nesteiden kanssa, huuhto vedellä. Jos nestettä pääsee kosketuksiin silmiisi, ota yhteys lääkäriin.

Akku

Akun asettaminen paikoilleen

Ohje

Laittaessasi akkua laitteeseen, paina se konnaan alas vasteeseen asti.

Akun lataaminen

Ohje

Lue latauslaitteen valmistajan käyttöohje ja noudata erityisesti turvallisuusohjeita!

Akku on toimitettaessa osittain ladattu. Lataa akku ennen käyttöönottoa ja tarvittaessa.

Ohje

Akku voidaan ladata ainoastaan irrallisena.

→ Työnnä latauslaite asianmukaiseen pistorasiaan.

→ Aseta akku latauslaitteeseen.

Latausaika akun ollessa tyhjä (per akku)	
Pikalatauslaite BC 1/1.8, 1-akulle	1:45 h

Käyttö

Ohje

Laitetta saa käyttää vain akkulokeron ollessa suljettuna.

Laitetta voidaan käyttää kahdella eri tavalla:

- Verkkokäyttö
- Akkukäyttö

Ohje

Jos kummatkin virransyöttötavat ovat käytettävissä, laite siirtyy automaattisesti verkkokäytölle.

Verkkokäyttö

Virransyöttö sähköliitännästä.

Akkukäyttö

Virransyöttö akusta. Laitteen käyttämiseen tarvitaan vain 1 akku.

Akku on tyhjä tai ei ole paikallaan.

- Tyhjän akun merkkivalo vilkkuu.
- Laite alkaa automaattisesti käyttämään ladattua akkua.

Molemmat akut tyhjiä

- Molemmat merkkilamput vilkkuvat 30 sekunnin ajan.
- Laite kytkeytyy pois päältä.
- Verkkokäyttö on mahdollista.

Puhdistaminen

Suosittelemme suodatinpussin käyttämistä.

Ohje

Suoritettaessa tekstiilipinnoitteiden peruspuhdistusta, on suositeltavaa käyttää verkkoliitääntää paremman puhdistustehon mahdollistamiseksi.

Hoito ja huolto

⚠ Vaara

Loukkaantumisvaara! Irrota verkkopistoke ja poista akut ennen kaikkia laitteeseen kohdistuvia hoito-, huolto- ja korjaustöitä.

Häiriöapu

Akun merkkivalo laitteessa vilkkuu

- Akku on tyhjä
- Lataa akku.
- Yhtään akkua ei ole paikallaan
- Aseta akku paikalleen

Laite ei toimi

akkukäytössä

- Piirilevy ylikuumentunut
- Verkkokäyttö on mahdollista.

Ohje

Kun piirilevy on jäähtynyt, akkukäyttö on taas mahdollista.

- Akut ovat tyhjiä
- Lataa akut.
- Yhtään akkua ei ole paikallaan
- Aseta akku paikalleen

verkkokäytössä

- Verkkokaapeli viallinen
- Ota yhteyttä asiakaspalveluun.

Jos häiriötä ei voida poistaa, laite täytyy tarkastuttaa asiakaspalvelussa.

Lisävaruste

Nimike	Tilausnro
Sähköimuharja ESB 28 24V (DC)	2.789-003
Kantohihna	6.906-876
Vaihtoakku	6.654-183
Pikalatauslaite BC 1/1.8, 1-akulle	
GB	6.654-196
Pikalatauslaite BC 4/3.0, 4-kertaa	
GB	6.654-216

Takuu

Kussakin maassa ovat voimassa valtuuttamamme myyntiorganisaation julkaisemat takuehdot. Materiaali- ja valmistusvirheistä aiheutuvat virheet laitteessa korjaamme takuaikana maksutta. Takuutapauksessa ota yhteys ostotositteen kanssa jälleenmyyjään tai lähimpään valtuutettuun asiakaspalveluun.

Asiakaspalvelu

Kärcher -edustustomme vastaa mielellään kysymyksiisi ja auttaa häiriön ilmaantuessa. Osoite, katso takasivua.



Πριν από την πρώτη χρήση της συσκευής διαβάστε τις οδηγίες λειτουργίας και ενεργήστε βάσει αυτών. Φυλάξτε τις παρούσες οδηγίες λειτουργίας για μελλοντική χρήση ή για τον επόμενο κάτοχο της συσκευής.

- Πριν από την πρώτη χρήση διαβάστε οπωσδήποτε τις υποδείξεις ασφαλείας αρ. 5.956-249!
- Σε περίπτωση βλαβών κατά τη μεταφορά ειδοποιήστε αμέσως τον αντιπρόσωπό σας.
- Κατά το άνοιγμα της συσκευασίας, ελέγξτε το περιεχόμενο για τυχόν ελλείψεις σε εξαρτήματα ή για βλάβες.

Προστασία περιβάλλοντος



Τα υλικά συσκευασίας είναι ανακυκλώσιμα. Μην πετάτε τις συσκευασίες στα οικιακά απορρίμματα, αλλά σε ειδικό σύστημα επαναχρησιμοποίησης.



Li-Ion

Οι παλιές συσκευές περιέχουν χρήσιμα ανακυκλώσιμα υλικά, τα οποία θα πρέπει να παραδίδονται προς επαναχρησιμοποίηση. Οι μπαταρίες και οι συσσωρευτές περιέχουν υλικά, τα οποία δεν επιτρέπεται να καταλήξουν στο περιβάλλον. Για τον λόγο αυτόν, διαθέστε τις άχρηστες συσκευές, τις μπαταρίες και τους συσσωρευτές μέσω του κατάλληλου συστήματος διαχείρισης απορριμμάτων.

Αρμόζουσα χρήση

- Η παρούσα συσκευή προορίζεται για επαγγελματική χρήση, π.χ. σε ξενοδοχεία, σχολεία, νοσοκομεία, εργοστάσια, καταστήματα, γραφεία και ενοικιαζόμενους χώρους, με τα εγκεκριμένα από την Kärcher εξαρτήματα και ανταλλακτικά.
- Η συσκευή δεν ενδείκνυται για την αναρρόφηση υγρών ή ρευστών υλικών.

Σύμβολα στην συσκευή

	Αναβοσβήνει η κόκκινη φωτοδίοδος: Ο συσσωρευτής είναι αποφορτισμένος ή δεν χρησιμοποιείται.
	Δεν επιτρέπεται η αναρρόφηση υγρών ή ρευστών υλικών.

Υποδείξεις ασφαλείας

Εκτός από τις υποδείξεις στο εγχειρίδιο λειτουργίας, λάβετε παράλληλα υπόψη τους γενικούς κανονισμούς ασφάλειας και πρόληψης ατυχημάτων που προβλέπει ο νομοθέτης.

⚠ Κίνδυνος

Κίνδυνος τραυματισμού! Πριν από κάθε εργασία φροντίδας, συντήρησης και επιδιόρθωσης της συσκευής, βγάζετε το φως από την πρίζα και αφαιρείτε τον συσσωρευτή.

⚠ Υποδείξεις για τον συσσωρευτή και τον φορτιστή

- Η φόρτιση του συσσωρευτή επιτρέπεται μόνο με τον γνήσιο φορτιστή που συνοδεύει την συσκευή ή με τους εγκεκριμένους από την Kärcher φορτιστές.
- Πριν από κάθε χρήση, ελέγξτε τον φορτιστή και τον συσσωρευτή για ενδεχόμενες βλάβες. Μην χρησιμοποιείτε συσκευές που

παρουσιάζουν βλάβες και αναθέστε την επιδιόρθωση σε ένα εξειδικευμένο συνεργείο.

- Μην χρησιμοποιείτε τον φορτιστή, εάν είναι λερωμένος ή υγρός.
- Η τάση του δικτύου πρέπει να είναι ταυτόσημη με την τάση που αναγράφεται στην πινακίδα στοιχείων του φορτιστή.
- Μην χρησιμοποιείτε τον φορτιστή σε χώρους, όπου υπάρχει κίνδυνος έκρηξης.
- Στις επαφές του προσαρμογέα δεν πρέπει να εισέρχονται μεταλλικά αντικείμενα. Κίνδυνος βραχυκυκλώματος.
- Χρησιμοποιήστε τον φορτιστή αποκλειστικά για την φόρτιση των εγκεκριμένων τύπων συσσωρευτή.
- Εισάγετε στον προσαρμογέα του φορτιστή μόνο καθαρούς και στεγνούς συσσωρευτές.
- Μην φορτίζετε μπαταρίες (πρωτεύοντα στοιχεία). Κίνδυνος έκρηξης.
- Μην φορτίζετε συσσωρευτές που παρουσιάζουν βλάβη. Αντικαταστήστε τους συσσωρευτές που παρουσιάζουν βλάβη.
- Μην φυλάγετε τους συσσωρευτές μαζί με μεταλλικά αντικείμενα. Κίνδυνος βραχυκυκλώματος.
- Μην πετάτε τους συσσωρευτές στην φωτιά ή στα οικιακά απορρίμματα.
- Αποφύγετε την επαφή με τα υγρά που διαρρέουν από χαλασμένους συσσωρευτές. Σε περίπτωση τυχαίας επαφής με παρόμοια υγρά, ξεπλύνετε με νερό. Εάν τα υγρά έρθουν σε επαφή με τα μάτια, συμβουλευτείτε επιπλέον τον γιατρό σας.

Συσσωρευτής

Τοποθέτηση του συσσωρευτή

Υπόδειξη

Πιέστε το συσσωρευτή προς τα κάτω έως τον αναστολέα κατά την τοποθέτηση στη συσκευή.

Φόρτιση του συσσωρευτή

Υπόδειξη

Διαβάστε τις οδηγίες χρήσης του φορτιστή και λάβετε ιδιαίτερα υπόψη τις υποδείξεις ασφαλείας!

Ο συσσωρευτής είναι εν μέρει φορτισμένος κατά την παράδοση. Εάν είναι απαραίτητο, φορτίστε τον πριν τον χρησιμοποιήσετε.

Υπόδειξη

Η φόρτιση του συσσωρευτή είναι δυνατή μόνον αφού αφαιρέσετε τον φορτιστή από τη συσκευή.

➔ Συνδέστε το φορτιστή με μια κατάλληλη πρίζα.

➔ Εισάγετε τον συσσωρευτή στον φορτιστή.

Διάρκεια φόρτισης για πλήρως αποφορτισμένο συσσωρευτή (ανά συσσωρευτή)	
Ταχυφορτιστής BC 1/1.8, μονός	1:45 h

Χειρισμός

Υπόδειξη

Χρησιμοποιείτε τη συσκευή *μόνον* με κλειστή τη θήκη του συσσωρευτή.

Το μηχάνημα μπορεί να λειτουργήσει με 2 τρόπους:

- Τροφοδοσία από το δίκτυο παροχής ρεύματος
- Τροφοδοσία από τον συσσωρευτή

Υπόδειξη

Όταν η τροφοδοσία ρεύματος εξασφαλίζεται και με τους δύο τρόπους, η συσκευή επιλέγει αυτόματα το δίκτυο παροχής ρεύματος.

Τροφοδοσία από το δίκτυο παροχής ρεύματος

Παροχή ρεύματος μέσω του ηλεκτρικού δικτύου.

Τροφοδοσία από τον συσσωρευτή

Παροχή ρεύματος μέσω του συσσωρευτή. Για τη λειτουργία της συσκευής απαιτείται *μόνον* 1 συσσωρευτής.

Ο συσσωρευτής είναι αποφορτισμένος ή δεν χρησιμοποιείται

- Η ενδεικτική λυχνία του αποφορτισμένου συσσωρευτή αναβοσβήνει.
- Η συσκευή αρχίζει να τροφοδοτείται αυτόματα από τον φορτισμένο συσσωρευτή.

Και οι δύο συσσωρευτές είναι αποφορτισμένοι

- Και οι δύο ενδεικτικές λυχνίες αναβοσβήνουν επί 30 δευτερόλεπτα.
- Η συσκευή απενεργοποιείται.
- Είναι δυνατή η τροφοδοσία από το δίκτυο.

Καθαρισμός

Συνιστούμε τη χρήση μιας σακούλας φίλτρου.

Υπόδειξη

Για τον βαθύ καθαρισμό υφασμάτων, συνιστάται η χρήση του δικτύου παροχής ρεύματος για να εξασφαλιστεί η καλύτερη δυνατή απόδοση.

Φροντίδα και συντήρηση

⚠ Κίνδυνος

Κίνδυνος τραυματισμού! Πριν από κάθε εργασία φροντίδας, συντήρησης και επιδιόρθωσης της συσκευής, βγάξτε το φις από την πρίζα και αφαιρέστε τον συσσωρευτή.

Αντιμετώπιση βλαβών

Η ενδεικτική λυχνία συσσωρευτή της συσκευής αναβοσβήνει

- Αποφορτισμένος συσσωρευτής
- ➔ Φορτίστε τον συσσωρευτή.
- Δεν υπάρχει τοποθετημένος συσσωρευτής
- ➔ Τοποθετήστε τον συσσωρευτή.

Η συσκευή δεν λειτουργεί

στη τροφοδοσία από συσσωρευτή

- Υπερφόρτωση πλατίνας
- ➔ Είναι δυνατή η τροφοδοσία από το δίκτυο.

Υπόδειξη

Η λειτουργία με τον συσσωρευτή είναι δυνατή, όταν η πλατίνα επανέλθει στη φυσιολογική θερμοκρασία.

- Αποφορτισμένοι συσσωρευτές
- ➔ Φορτίστε τους συσσωρευτές.
- Δεν υπάρχει τοποθετημένος συσσωρευτής
- ➔ Τοποθετήστε τον συσσωρευτή.

τροφοδοσία δικτύου

- Βλάβη στο καλώδιο ρεύματος
- ➔ Ειδοποιήστε την υπηρεσία εξυπηρέτησης πελατών.

Αν δεν διορθωθεί η βλάβη, πρέπει να γίνει έλεγχος της συσκευής από την υπηρεσία εξυπηρέτησης πελατών.

Προαιρετικά εξαρτήματα

Περιγραφή	Κωδ. παραγγελίας
Ηλεκτρική βούρτσα αναρρόφησης ESB 28 24V (DC)	2.789-003
Ιμάντας μεταφοράς	6.906-876
Συσσωρευτής, ανταλλακτικό	6.654-183
Ταχυφορτιστής BC 1/1.8, μονός	
GB	6.654-196
Ταχυφορτιστής BC 4/3.0, τετραπλός	
GB	6.654-216

Εγγύηση

Σε κάθε χώρα ισχύουν οι όροι εγγύησης που εκδόθηκαν από την αρμόδια εταιρία μας προώθησης πωλήσεων. Αναλαμβάνουμε τη δωρεάν αποκατάσταση οποιασδήποτε βλάβης στη συσκευή σας, εφόσον οφείλεται σε αστοχία υλικού ή κατασκευαστικό σφάλμα, εντός της προθεσμίας που ορίζεται στην εγγύηση. Σε περίπτωση που επιθυμείτε να κάνετε χρήση της εγγύησης, παρακαλούμε απευθυνθείτε με την απόδειξη αγοράς στο κατάστημα από το οποίο προμηθευτήκατε τη συσκευή ή στην πλησιέστερη εξουσιοδοτημένη υπηρεσία τεχνικής εξυπηρέτησης πελατών μας.

Υπηρεσία εξυπηρέτησης πελατών

Σε περίπτωση αποριών ή βλαβών μπορείτε να απευθύνεστε στο υποκατάστημα του Οίκου Karcher. Για τη διεύθυνση βλ. στην πίσω σελίδα.



Cihazınızı ilk defa kullanmadan önce bu kullanım kılavuzunu okuyup buna göre davranınız. Bu kullanım kılavuzunu, daha sonra tekrar kullanmak ya da cihazın sonraki kullanıcılarına iletmek üzere saklayın.

- İlk kullanımdan önce, 5.956-249 numaralı güvenlik uyarılarını mutlaka okuyun!
- Nakliye hasarlarını hemen yetkili satıcıya bildirin.
- Ambalajı çıkartırken, ambalaj içeriğinde eksik aksesuar veya hasar kontrolü yapın.

Çevre koruma



Ambalaj malzemeleri geri dönüştürülebilir. Ambalaj malzemelerini evinizin çöpüne atmak yerine lütfen tekrar kullanılacakları yerlere gönderin.



Eski cihazlarda, yeniden değerlendirme işlemine tabi tutulması gereken değerli geri dönüşüm malzemeleri bulunmaktadır. Piller ve aküler çevreye yayılmaması gereken, zararlı maddeler içerir. Bu nedenle eski cihazlar, piller ve aküleri lütfen uygun toplama sistemleri aracılığıyla imha edin.

Kurallara uygun kullanım

- Bu cihaz, Örn; oteller, okullar, hastaneler, fabrikalar, mağazalar, bürolar ve kiralık mağazalarda Kärcher tarafından onaylanan aksesuar ve yedek parçalarla birlikte mesleki kullanım için uygundur.
- Cihaz nemli ve sıvı çözeltilerin emilmesi için uygun değildir.

Cihazdaki semboller

	Kırmızı LED yanıp sönerse: Akü boş ya da yerleştirilmemiş.
	Nemli ya da sıvı çözeltileri emmeyin.

Güvenlik uyarıları

Kullanım kılavuzundaki uyarıların yanında, yerel yönetimin belirlediği güvenlik ve kaza önleme talimatları dikkate alınmalıdır.

⚠ Tehlike

Yaralanma tehlikesi! Cihazdaki tüm temizlik, bakım ve onarım çalışmalarından önce elektrik fişini çekin ve aküleri çıkartın.

⚠ Akü ve şarj cihazına yönelik uyarılar

- Sadece birlikte teslim edilen orijinal şarj cihazı ya da Kärcher tarafından onaylanmış şarj cihazlarıyla akülerin şarj edilmesine izin verilmiştir.
- Her kullanımdan önce şarj cihazı ve akü grubuna hasar kontrolü yapın. Hasarlı cihazları kullanmayın ve hasarlı parçaları sadece teknik personelin onarmasını sağlayın.
- Şarj cihazını kirlili ve ıslak durumda kullanmayın.
- Şebeke gerilimi, şarj cihazının tip etiketinde belirtilen gerilimle aynı olmalıdır.
- Şarj cihazını patlama tehlikesi bulunan ortamlarda çalıştırmayın.
- Adaptörün kontaklarına metal parçalar girmemelidir; kısa devre tehlikesi.
- Şarj cihazını, sadece izin verilen akü gruplarının şarj edilmesi için kullanın.
- Sadece temiz ve kuru akü gruplarını şarj cihazının akü tutucusuna takın.
- Pilleri şarj etmeyin (birincil hücreli); patlama tehlikesi.

- Hasarlı akü gruplarını şarj etmeyin. Hasarlı akü gruplarını değiştirin.
- Akü gruplarını, metal cisimlerle birlikte saklamayın; kısa devre tehlikesi.
- Akü gruplarını ateş ya da ev çöpüne atmayın.
- Arızalı akülerden çıkan sıvıyla teması önleyin. Sıvıyla temas etmeniz durumunda, temas eden yerleri suyla yıkayın. Gözlerle temas olması durumunda, ek olarak bir doktora muayene olun.

Akü

Akünün yerleştirilmesi

Not

Cihaza yerleştirirken aküyü tahdide kadar aşağı bastırın.

Akünün şarj edilmesi

Not

Şarj cihazı üreticisinin kullanım kılavuzunu okuyun ve özellikle güvenlik uyarılarına dikkat edin!

Akü, teslimat sırasında kısmen doludur. İşletime almadan önce ve ihtiyaç anında şarj edin.

Not

Aküler, sadece çıkartılmış durumda şarj edilebilir.

- Şarj cihazını kurallara uygun bir prize takın.
- Aküyü şarj cihazına takın.

Akü boşken şarj süresi (her akü için)	
Hızlı şarj cihazı BC 1/1.8, 1"li	1:45 saat

Kullanımı

Not

Cihaz sadece akü bölmesi kapalıyken kullanılmalıdır.

Cihaz 2 şekilde kullanılabilir:

- Şebeke modu
- Akü modu

Not

Akım beslemesi her iki çalışma modu tarafından sağlanmışsa, cihaz otomatik olarak şebeke moduna geçer.

Şebeke modu

Elektrik bağlantısı yoluyla akım beslemesi.

Akü modu

Akü yoluyla akım beslemesi. Cihazın çalıştırılması için sadece 1 akü kullanılır.

Bir akü boş ya da yerleştirilmemiş

- Boş akünün kontrol lambası yanıp söner.
- Cihaz otomatik olarak dolu aküye geçer.

Her iki akü de boş

- Her iki kontrol lambası yaklaşık 30 saniye boyunca yanıp söner.
- Cihaz kapanır.
- Şebeke modu mümkündür.

Temizlik

Bir filtre torbasının kullanılmasını öneriyoruz.

Not

Tekstil dolguların ana temizliği için, yüksek temizleme performansı nedeniyle şebeke modu önerilir.

Koruma ve Bakım

⚠ Tehlike

Yaralanma tehlikesi! Cihazdaki tüm temizlik, bakım ve onarım çalışmaları önce elektrik fişini çekin ve aküleri çıkartın.

Arızalarda yardım

Cihazdaki akü kontrol lambası yanıp sönüyor

- Akü boş
- Aküyü şarj edin.
- Hiçbir akü yerleştirilmemiş
- Aküyü yerleştirin.

Cihaz çalışmıyor

Akü modunda

- Platin aşırı ısınmış
- Şebeke modu mümkündür.

Not

Platinin soğumasından sonra akü modu tekrar mümkündür.

- Aküler boş
- Aküleri şarj edin.
- Hiçbir akü yerleştirilmemiş
- Aküyü yerleştirin.

Şebeke modunda

- Elektrik kablosu arızalı
- Müşteri hizmetlerine haber verin.

Arızanın giderilememesi durumunda, cihaz müşteri hizmetleri tarafından kontrol edilmelidir.

Özel aksesuar

Tanımlama	Sipariş No.
Elektrikli emme fırçası ESB 28 24V (DC)	2.789-003
Taşıyıcı kayış	6.906-876
Değişim aküsü	6.654-183
Hızlı şarj cihazı BC 1/1.8, 1"li	
GB	6.654-196
Hızlı şarj cihazı BC 4/3.0, 4"lü	
GB	6.654-216

Garanti

Her ülkede yetkili distribütörümüz tarafından verilmiş garanti şartları geçerlidir. Garanti süresi içinde cihazınızda oluşan muhtemel hasarları, arızanın kaynağı üretim veya malzeme hatası olduğu sürece ücretsiz olarak karşılıyoruz. Garanti hakkınızdan yararlanmanızı gerektiren bir durum olduğu zaman, ilgili faturanız ile birlikte satıcınıza veya size en yakın yetkili servisimize başvurunuz.

Müşteri hizmeti

Sorularızın veya arızalar söz konusu olursa Kärcher distribütörümüz size seve seve yardımcı olacaktır. Adres için bkz. Arka sayfa.



Перед первым применением вашего прибора прочитайте

эту инструкцию по эксплуатации и действуйте соответственно. Сохраните эту инструкцию по эксплуатации для дальнейшего пользования или для следующего владельца.

- Перед первым вводом в эксплуатацию обязательно прочтите указания по технике безопасности № 5.956-249!
- При повреждениях, полученных во время транспортировки, немедленно свяжитесь с продавцом.
- При распаковке прибора проверьте его комплектность, а также его целостность.

Охрана окружающей среды

	<p>Упаковочные материалы пригодны для вторичной переработки. Пожалуйста, не выбрасывайте упаковку вместе с бытовыми отходами, а сдайте ее в один из пунктов приема вторичного сырья.</p>
	<p>Старые приборы содержат ценные перерабатываемые материалы, подлежащие передаче в пункты приемки вторичного сырья. Батареи и аккумуляторы содержат вещества, которые не должны попасть в окружающую среду. Пожалуйста, утилизируйте старые приборы и аккумуляторы через соответствующие системы приемки отходов.</p>

Использование по назначению

- Этот прибор предназначен для профессионального использования, т.е. в гостиницах, школах, больницах, на промышленных предприятиях, в магазинах, офисах и в арендуемых помещениях с применением принадлежностей и запасных частей, допущенных фирмой Kdгcher.
- Устройство не предназначено для всасывания мокрых предметов или жидкостей.

Символы на аппарате

	<p>Мигает красный СИД: Аккумулятор не установлен или разряжен.</p>
	<p>Не высасывать мокрые предметы или жидкости.</p>

Указания по технике безопасности

Наряду с указаниями по технике безопасности, содержащимися в руководстве по эксплуатации, необходимо также соблюдать общие положения законодательства по технике безопасности и предотвращению несчастных случаев.

⚠ Опасность

Опасность получения травм! Перед проведением любых работ по уходу, техническому обслуживанию или ремонту следует вынуть сетевой шнур из розетки и снять аккумулятор.

⚠ Указания по аккумулятору и зарядному устройству

- Зарядка аккумуляторов разрешена только с помощью прилагаемого оригинального зарядного устройства

или допущенных фирмой Kdgscher зарядных устройств.

- Перед каждым использованием проверять зарядное устройство и аккумуляторный блок на повреждения. Поврежденные приспособления больше не использовать, а поврежденные части ремонтировать только с помощью специализированного персонала.
- Не использовать зарядное устройство в грязном или мокром состоянии.
- Напряжение, указанное на заводской табличке зарядного устройства, должно соответствовать напряжению сети.
- Не эксплуатировать зарядное устройство во взрывоопасной среде.
- В контакты адаптера не должны попасть металлические предметы, опасность короткого замыкания.
- Зарядное устройство использовать только для зарядки разрешенных видов аккумуляторных блоков.
- В адаптер зарядного устройства вставлять только сухие и чистые аккумуляторные блоки.
- Не заряжать батареи (одноразовые), взрывоопасность.
- Не заряжать поврежденные аккумуляторные блоки. Поврежденные аккумуляторные блоки заменить.
- Аккумуляторные блоки не хранить вместе с металлическими предметами, опасность короткого замыкания.
- Не бросать аккумуляторные блоки в огонь и не выбрасывать в бытовые отходы.
- Избегать контакта с жидкостью, которая вытекает из поврежденных аккумуляторов. При случайном контакте смыть жидкость водой. При контакте с глазами дополнительно проконсультироваться с врачом.

Аккумулятор

Установить аккумулятор

Указание

При установке аккумулятора его следует нажать вниз до упора.

Зарядить аккумулятор

Указание

Прочитать руководство по эксплуатации производителя прибора и особенно принимать во внимание указания по безопасности.

При поставке аккумулятор частично заряжен. Перед началом эксплуатации и по необходимости зарядить.

Указание

Зарядка аккумулятора может происходить только в снятом положении.

- Зарядное устройство подключить к соответствующей требованиям розетке.
- Установить аккумулятор в зарядное устройство.

Время зарядки разряженного аккумулятора (для одного аккумулятора)	
Устройство быстрой зарядки BC 1/1.8, для 1-го аккумулятора	1:45 ч

Эксплуатация

Указание

Эксплуатация устройства разрешена только с закрытой крышкой аккумуляторного отсека.

Прибор можно использовать двумя способами:

- питание от сети
- питание от аккумуляторов

Указание

Если электроснабжение осуществляется в обоих режимах, прибор автоматически переключается на питание от сети.

питание от сети

Подключение электропитания от сети:

питание от аккумуляторов

Электропитание от аккумулятора: Для работы прибора необходим только один аккумулятор.

Аккумулятор не установлен или разряжен

- Контрольный индикатор аккумулятора мигает.
- Прибор автоматически переключается на заряженный аккумулятор.

Оба аккумулятора разряжены

- Оба контрольных индикатора мигают в течение 30 секунд.
- Прибор отключается.
- Возможно питание от сети.

Чистка

Мы рекомендуем использовать пылесборный мешок.

Указание

Для основательной очистки поверхности рекомендуется использовать режим питания от сети по причине повышенной нагрузки.

Уход и техническое обслуживание

⚠ Опасность

Опасность получения травм! Перед проведением любых работ по уходу, техническому обслуживанию или ремонту следует вынуть сетевой шнур из розетки и снять аккумуляторы.

Помощь в случае неполадок

Контрольный индикатор аккумулятора на приборе мигает.

- Аккумулятор разряжен
- ➔ Зарядить аккумулятор.
- Аккумулятор не установлен
- ➔ Установить аккумулятор.

Прибор не работает

в режиме питания от аккумуляторов

- Плата перегрета
- ➔ Возможно питание от сети.

Указание

После охлаждения платы возможно возобновление режима питания от аккумуляторов.

- Аккумуляторы разряжены
- ➔ Зарядить аккумуляторы.
- Аккумулятор не установлен
- ➔ Установить аккумулятор.

в режиме питания от сети

- сетевой шнур поврежден
- ➔ Поставить в известность сервисную службу.

Если неисправность не удается устранить, прибор необходимо отправить на проверку в сервисную службу.

Специальные принадлежности

Обозначение	№ заказа:
Электрическая всасывающая щетка ESB 28 24V (DC)	2.789-003
Приводной ремень	6.906-876
Сменный аккумулятор	6.654-183
Устройство быстрой зарядки BC 1/1.8, для 1-го аккумулятора	
GB	6.654-196
Устройство быстрой зарядки BC 4/3.0, для 4-х аккумуляторов	
GB	6.654-216

Гарантия

В каждой стране действуют соответственно гарантийные условия, изданные уполномоченной организацией сбыта нашей продукции в данной стране. Возможные неисправности прибора в течение гарантийного срока мы устраняем бесплатно, если причина заключается в дефектах материалов или ошибках при изготовлении. В случае возникновения претензий в течение гарантийного срока просьба обращаться, имея при себе чек о покупке, в торговую организацию, продавшую вам прибор или в ближайшую уполномоченную службу сервисного обслуживания.

Сервисная служба

Филиал фирмы Karcher с удовольствием ответит на ваши вопросы и окажет содействие при устранении неисправностей в приборе. Адрес указан на обороте



Készüléke első használata előtt olvassa el ezt az

üzemeltetési utasítást és ez alapján járjon el. Őrizze meg jelen üzemeltetési útmutatót későbbi használat miatt vagy a későbbi tulajdonos számára.

- Az első üzembevétel előtt mindenképpen olvassa el az 5.956-249 sz. biztonsági utasításokat!
- Szállítási sérülések esetén azonnal tájékoztassa a kereskedőt.
- Kicsomagoláskor ellenőrizze, a csomag tartalmát, hogy nem hiányoznak-e tartozékok vagy nincs-e megsérülve.

Környezetvédelem



A csomagolási anyagok újrahasznosíthatók. Kérjük, ne dobja a csomagolást a házi szemétkébe, hanem vigye el egy újrahasznosító helyre.



A használt készülékek értékes újrahasznosítható anyagokat tartalmaznak, amelyeket újrahasznosító helyen kell elhelyezni. Az elemek és az akkuk olyan anyagokat tartalmaznak, amelyeknek nem szabad a környezetbe kerülni. Ezért kérjük, a használt készülékeket, elemeket és akkukat megfelelő gyűjtőrendszeren keresztül távolítsa el.

Rendeltetésszerű használat

- Ez a készülék ipari használatra alkalmas, pl. szállodákban, iskolákban, kórházakban, üzemekben, boltokban, irodákban és kölcsönző üzletekben, a Kärcher által engedélyezett kiegészítőkkel és alkatrészekkel.
- A készülék nem alkalmas nedves vagy folyékony anyagok felszívására.

Szimbólumok a készüléken

	Piros LED villog: Az akkumulátor üres vagy nincs behelyezve.
	Ne szívjon fel nedves vagy folyékony anyagokat.

Biztonsági utasítások

Az üzemeltetési útmutatóban szereplő megjegyzések mellett a törvényhozó általános biztonsági- és baleset elhárítási előírásait is figyelembe kell venni.

⚠ Veszély

Sérülésveszély! Minden tisztítási- és karbantartási munka előtt kapcsolja ki a készüléket, húzza ki a hálózati dugót és vegye ki az akkumulátort.

⚠ Megjegyzések az akkuhoz és a töltő készülékhez

- Az akkut tölteni csak a mellékelt eredeti töltő készülékkel vagy a Kärcher által engedélyezett töltő készülékkel szabad.
- Minden használat előtt ellenőrizze a töltő készüléket és az akku csomagot esetleges sérülésekre. Sérült készülékeket ne használjon tovább és a sérült részeket csak szakember által hozassa rendbe.
- A töltő készüléket ne használja piszkos vagy nedves állapotban.
- A hálózati feszültségnek meg kell egyeznie a töltő készülék típus tábláján megadott feszültséggel.
- A töltő készüléket ne üzemeltesse robbanásveszélyes környezetben.
- Az adapter érintkezéseire nem kerülhet fém darab, rövidzárlat veszély.
- A töltő készüléket csak az engedélyezett akku csomagok töltésére használja.
- Csak tiszta és száraz akku csomagot toljon rá a töltő készülék akku tartójára.

- Ne töltsön fel elemet (primer elemek), robbanásveszély.
- Ne töltsön fel sérült akku csomagot. A sérült akku csomagot cserélje ki.
- Az akku csomagot ne tárolja együtt fém tárgyakkal, rövidzárlat veszély.
- Az akku csomagot ne dobja tűzbe vagy a házi szeméttbe.
- Kerülje az érintkezést a hibás akkuból kifolyó folyadékkal. A folyadékkal való véletlen érintkezés esetén vízzel mossa le. Szembe kerülés esetén ezen felül konzultáljon orvossal.

Akkumulátor

Akku behelyezése

Tudnivaló

Az akkut a készülékbe behelyezéskor ütközésig nyomja le.

Akku feltöltése.

Megjegyzés

Olvassa el a motor gyártójának üzemeltetési útmutatóját és fordítson különös figyelmet a biztonsági tanácsokra!

Az akku szállításkor részben van feltöltve. Üzembe helyezés előtt és igény szerint töltsse fel.

Megjegyzés

Az akku feltöltése csak kivett állapotban történhet.

- ➔ A töltő készüléket dugja be egy rendeltetésszerű konnektorba.
- ➔ Helyezze az akkut a töltő készülékbe.

Töltési idő üres akkunál (akkunként)	
Gyors-töltő készülék BC 1/1.8, 1-szer	1:45 h

Használat

Megjegyzés

A készüléket csak zárt akku tartó mellett szabad üzemeltetni.

A készüléket 2 módon szabad üzemeltetni:

- Hálózati üzem
- Akku üzem

Megjegyzés

Ha az áramellátás mindkét üzemmód számára biztosított, akkor a készülék automatikusan hálózati üzemmódra kapcsol.

Hálózati üzem

Áramellátás elektromos csatlakozás által.

Akku üzem

Áramellátás akku által. A készülék üzemeltetéséhez csupán 1 akku szükséges.

Egy akku üres vagy nincs behelyezve.

- Az üres akku kontroll lámpája villog.
- A készülék automatikusan a feltöltött akkura kapcsol át.

Mindkét akku üres

- Mindkét kontroll lámpa 30 másodpercig villog.
- A készülék kikapcsol.
- Hálózati üzem lehetséges.

Tisztítás

Porzsák használatát ajánljuk.

Megjegyzés

Textil padlózatok alaptisztításához a magasabb tisztítási teljesítmény miatt a hálózati üzemet ajánljuk.

Ápolás és karbantartás

⚠ Veszély

Sérülésveszély! Minden tisztítási- és karbantartási munka előtt kapcsolja ki a készüléket, húzza ki a hálózati dugót és vegye ki az akkumulátort.

Hibaelhárítás

Az akku kontroll lámpája villog a készüléken

- Akku üres
- ➔ Akku feltöltése.
- Akku nincs behelyezve
- ➔ Helyezze be az akkut.

A készülék nem megy

akku üzemben

- a platina túlmelegedett
- ➔ Hálózati üzem lehetséges.

Megjegyzés

Akku üzem a platina lehűlése után ismét lehetséges.

- Akkuk üresek
- ➔ Akkukat feltölteni.
- Akku nincs behelyezve
- ➔ Helyezze be az akkut.

hálózati üzemben

- Hálózati kábel hibás
- ➔ Értesítse a szervizt.

Ha a hibát nem lehet elhárítani, akkor a készüléket a szervizzel kell ellenőriztetni.

Külön tartozékok

Megnevezés	Megrendelési szám
Elektromos szívókefe ESB 28 24V (DC)	2.789-003
Tartósíj	6.906-876
Csere akku	6.654-183
Gyors-töltő készülék BC 1/1.8, 1-szer	
GB	6.654-196
Gyors-töltő készülék BC 4/3.0, 4-szer	
GB	6.654-216

Garancia

Minden országban az illetékes forgalmazónk által kiadott garancia feltételek érvényesek. Az esetleges üzembiztosokat az Ön készülékén a garancia lejártáig költségmentesen elhárítjuk, amennyiben anyag- vagy gyártási hiba az oka. Garanciális esetben kérjük, forduljon a vásárlást igazoló bizonylattal kereskedőjéhez vagy a legközelebbi hivatalos szakszervizhez.

Szerviz

Kérdések vagy üzembizos esetén Kärcher-telephelyünk szívesen segít Önnek. A címet lásd a hátoldalon.



před prvním použitím přístroje si bezpodmínečně pečlivě

přečtěte tento návod k jeho obsluze a uschovejte jej pro pozdější použití nebo pro dalšího majitele.

- Před prvním uvedením do provozu bezpodmínečně čtěte bezpečnostní pokyny č. 5.956-249!
- Při přepravních škodách ihned informujte obchodníka.
- Při vybalení zkontrolujte obsah zásilky, zda nechybí příslušenství či zda dodaný přístroj není poškozen.

Ochrana životního prostředí

	Obalové materiály jsou recyklovatelné. Obal nezhazujte do domovního odpadu, ale odevzdejte jej k opětovnému zužitkování.
	Přístroj je vyroben z hodnotných recyklovatelných materiálů, které se dají dobře znovu využít. Baterie a akumulátory obsahují látky, které se nesmí dostat do životního prostředí. Likvidujte proto staré přístroje, baterie a akumulátory ve sběrnách k tomuto účelu určených.

Správné používání přístroje

- Tento přístroj je vhodný k profesionálnímu použití např. v hotelech, školách, nemocnicích, továrnách, obchodech, úřadech a půjčovnách, a to s příslušenstvím a náhradními díly schválenými společností Kärcher.
- Přístroj není vhodný pro mokré vysávání.

Symbyly na zařízení

	Červená dioda bliká: Akumulátor je prázdný nebo se nepoužívá.
	Nepoužívejte k nasávání vlhkých nebo kapalných látek.

Bezpečnostní pokyny

Kromě pokynů uvedených v návodu na použití je nutné dodržovat všeobecné bezpečnostní právní předpisy.

Pozor

Nebezpečí poranění Než začnete provádět jakékoli údržbářské práce nebo opravy na přístroji, vytáhněte zástrčku ze sítě a odeberte akumulátor.

Pokyny k akumulátoru a nabíječce

- Akumulátor se smí nabíjet pouze přiloženou originální nabíječkou nebo nabíječkou schválenou společností Kärcher.
- Před každým použitím zkontrolujte, zda nejsou akumulátory a nabíječka poškozené. Poškozená zařízení dále nepoužívejte a poškozené součásti nechte opravovat jen odborníkům.
- Nabíječku nepoužívejte znečištěnou ani mokrou.
- Napětí sítě musí odpovídat napětí uvedenému na identifikačním štítku nabíječky.
- Nabíječku nepoužívejte v prostředí s nebezpečím výbuchu.
- Ke kontaktům adaptéru se nesmějí dostat kovové předměty, jinak hrozí zkrat.
- Nabíječku používejte pouze k nabíjení schválených akumulátorů.
- Na adaptér nabíječky dávejte jen čisté a suché akumulátory.
- Nenabíjejte baterie (primární články), jinak hrozí výbuch.

- Nenabíjejte poškozené akumulátory. Poškozené akumulátory vyměňte.
- Akumulátory neskladujte společně s kovovými předměty, jinak hrozí zkrat.
- Akumulátory nevhazujte do ohně ani do domovního odpadu.
- Zamezte styk s tekutinou vytékající z poškozených akumulátorů. Při náhodném styku s touto tekutinou příslušné místo opláchněte vodou. Při zasažení očí ještě vyhledejte lékařskou pomoc.

Akumulátor

Nasazení akumulátoru

Informace

Akumulátor při vkládání do zařízení zatlačte dolů až na doraz.

Nabíjení akumulátoru

Upozornění

Čtěte návod k obsluze od výrobce přístroje, především bezpečnostní pokyny!

Dodaný akumulátor je pouze částečně nabitý. Před uvedením do provozu a podle potřeby ho dobijte.

Upozornění

Akumulátor lze nabíjet jen vyjmutý.

- ➔ Nabíječku zapojte do vhodné zásuvky.
- ➔ Akumulátor zapojte do nabíječky.

Doba nabíjení vybitého akumulátoru (pro akumulátor)	
Rychlonabíječka BC 1/1.8, jednonásobná	1:45 hod

Obsluha

Upozornění

Přístroj musí být provozován pouze se zavřenou příhrádkou akumulátora.

Přístroj může fungovat 2 způsoby:

- Síťový provoz
- Provoz s akumulátorem

Upozornění

Pokud je zaručeno zásobování proudem z obou provozních druhů, přechází přístroj automaticky na síťový provoz.

Síťový provoz

Zásobování proudem z elektrické přípojky.

Provoz s akumulátorem

Zásobování proudem z akumulátoru.

K provozu přístroje je potřeba pouze 1 akumulátor.

Akumulátor je prázdný nebo se nepoužívá.

- Kontrolka prázdného akumulátoru bliká.
- Přístroj se automaticky přepne na nabitý akumulátor.

Oba akumulátory jsou prázdné.

- Obě kontrolky blikají po dobu 30 sekund.
- Přístroj se vypne.
- Síťový provoz je možný.

Čištění

Doporučujeme používat filtrační sáček.

Upozornění

Pro základní čištění textilních obkladů se za účelem zvýšeného výkonu při čištění doporučuje síťový provoz.

Ošetřování a údržba

⚠ Pozor

Nebezpečí poranění Než začnete provádět jakékoli údržbářské práce nebo opravy na přístroji, vytáhněte zástrčku ze sítě a odeberte akumulátor.

Pomoc při poruchách

Kontrolka akumulátoru na přístroji bliká

- Prázdný akumulátor
- ➔ Nabijte akumulátor.
- Není použitý žádný akumulátor
- ➔ Nasadte akumulátor.

Přístroj neběží

V akumulátorovém provozu

- Přehřátá deska
- ➔ Síťový provoz je možný.

Upozornění

Provoz akumulátoru je po zchlazení platiny zase možný

- Prázdné akumulátory
- ➔ Nabijte akumulátory.
- Není použitý žádný akumulátor
- ➔ Nasadte akumulátor.

v síťovém provozu

- vadný síťový kabel
- ➔ Informujte zákaznický servis.

Pokud poruchu nelze odstranit, musí přístroj zkontrolovat zákaznická služba.

Zvláštní příslušenství

Označení	Objednací č.
Elektrický sací kartáč ESB 28 24V (DC)	2.789-003
Sertvačný řemen	6.906-876
Náhradní akumulátor	6.654-183
Rychlonabíječka BC 1/1.8, jednonásobná	
GB	6.654-196
Rychlonabíječka BC 4/3.0, čtyřnásobná	
GB	6.654-216

Záruka

V každé zemi platí záruční podmínky vydané příslušnou distribuční společností. Případné poruchy zařízení odstraníme během záruční lhůty bezplatně, pokud byl jejich příčinou vadný materiál nebo výrobní závady. V případě uplatňování nároku na záruku se s dokladem o zakoupení obraťte na prodejce nebo na nejbližší oddělení služeb zákazníkům.

Oddělení služeb zákazníkům

Při eventuelních dotazech či poruchách se s důvěrou obraťte na jakoukoli pobočku firmy Kärcher. Adresy poboček najdete na zadní straně.



Pred prvo uporabo naprave preberite to navodilo za obratovanje in se po njem ravnejte. To navodilo za uporabo shranite za poznejšo rabo ali za naslednjega lastnika.

- Pred prvim zagonom obvezno preberite varnostna navodila št. 5.956-249!
- V primeru transportnih poškodb takoj obvestite trgovca.
- Pri odstranitvi embalaže se prepričajte, da vsebina ni poškodovana oz., da ne manjka pribor.

Varstvo okolja

	<p>Embalaža je primerna za recikliranje. Prosimo, da embalaže ne odvržete med gospodinjske odpadke, temveč jo odložite v zbiralnik za ponovno obdelavo.</p>
	<p>Stare naprave vsebujejo dragocene reciklirne materiale, ki jih je treba odvajati za ponovno uporabo. Baterije in akumulatorske baterije vsebujejo snovi, ki ne smejo priti v okolje. Zato stare naprave, baterije in akumulatorske baterije zavrzite v ustrezne zbiralne sisteme.</p>

Namenska uporaba

- Ta naprava je primerna za industrijsko uporabo, npr. v hotelih, šolah, bolnišnicah, tovarnah, trgovinah, pisarnah in najemnih poslovalnicah, s priborom in nadomestnimi deli, ki jih dopušča podj. Kärcher.
- Naprava ni primerna za sesanje vlažnih ali tekočih snovi.

Simboli na napravi

	<p>Rdeča svetleča dioda (LED) utripa: Akumulatorska baterija je prazna ali pa ni vstavljena.</p>
	<p>Ne sesajte vlažnih ali tekočih snovi.</p>

Varnostni napotki

Poleg opozoril v navodilu za obratovanje se morajo upoštevati splošni varnostni predpisi in predpisi zakonodajalca o preprečevanju nesreč.

Nevarnost

Nevarnost poškodb! Pred vsakim negovanjem, vzdrževanjem in popravilom naprave izvlecite omrežni vtič in odstranite akumulatorsko baterijo.

Opozorila glede akumulatorske baterije in polnilnika

- Polnjenje akumulatorske baterije je dovoljeno le s priloženim originalnim polnilnikom ali s polnilniki, ki jih dopušča podj. Kärcher.
- Polnilnik in akumulatorsko baterijo pred vsako uporabo preverite glede poškodb. Ne uporabljajte poškodovanih priprav, poškodovane dele pa sme popraviti le strokovnjak.
- Umazanega ali vlažnega polnilnika ne uporabljajte.
- Omrežna napetost mora ustrezati napetosti, navedeni na tipski tablici polnilnika.
- Polnilnika ne smete uporabljati v eksplozivno ogroženem okolju.
- Kontakti adapterja ne smejo priti v stik s kovinskimi deli, nevarnost kratkega stika.
- Polnilnik uporabljajte le za polnjenje atestiranih akumulatorskih baterij.

- V adapter polnilnika vstavljajte le čiste in suhe akumulatorske baterije.
- Ne polnite navadnih baterij (primarnih celic), nevarnost eksplozije.
- Ne polnite poškodovanih akumulatorskih baterij. Poškodovane akumulatorske baterije zamenjajte.
- Akumulatorskih baterij ne smete shranjevati v bližini kovinskih predmetov, nevarnost kratkega stika.
- Akumulatorskih baterij ne smete metati v ogenj ali med gospodinjne odpadke.
- Izogibajte se stiku s tekočino, ki izstopa iz defektnih akumulatorskih baterij. Pri nehotenem stiku tekočino sperite z vodo. Če tekočina pride v oči, se posvetujte z zdravnikom.

Akumulatorska baterija

Vstavljanje akumulatorske baterije

Napotek

Akumulator pri vstavljanju v napravo potisnite navzdol, dokler se ne zaskoči.

Polnjenje akumulatorske baterije

Opozorilo

Preberite navodilo za obratovanje proizvajalca polnilnika in še posebej upoštevajte varnostna navodila!

Aku baterija je pri dobavi delno napolnjena. Pred zagonom in ob potrebi jo napolnite.

Opozorilo

Polnjenje aku baterije se lahko izvaja le, če je slednja odstranjena.

- ➔ Polnilnik vključite v ustrezno vtičnico.
- ➔ Akumulatorsko baterijo vstavite v polnilnik.

Čas polnjenja prazne aku baterije (na baterijo)	
Hitri polnilnik BC 1/1.8, enojen	1:45 h

Upravljanje

Opozorilo

Naprava sme obratovati le, če je predalček za baterije zaprt.

Naprava lahko obratuje na 2 načina:

- Omrežno obratovanje
- Obratovanje na baterije

Opozorilo

Če je zagotovljena oskrba z električno energijo na oba načina, se naprava avtomatsko napaja iz omrežja.

Omrežno obratovanje

Napajanje preko električnega priključka.

Obratovanje na baterije

Napajanje preko aku baterije. Za obratovanje naprave zadostuje le 1 baterija.

Akumulatorska baterija je prazna ali ni vstavljena

- Kontrolna lučka za prezno baterijo utripa.
- Naprava se avtomatsko preklopi na napolnjeno baterijo.

Obe bateriji sta prazni

- 30 sekund utripata obe kontrolni lučki.
- Naprava se izklopi.
- Možno je omrežno obratovanje.

Čiščenje

Priporočamo uporabo filtrske vrečke.

Opozorilo

Za osnovno čiščenje tekstilnih oblog je zaradi večje čistilne zmogljivosti priporočljivo omrežno obratovanje.

Nega in vzdrževanje

⚠ Nevarnost

Nevarnost poškodb! Pred vsakim negovanjem, vzdrževanjem in popravilom naprave izvlecite omrežni vtič in odstranite akumulatorsko baterijo.

Pomoč pri motnjah

Kontrolna lučka za baterijo na napravi utripa

- Baterija je prazna
- ➔ Napolnite akumulatorsko baterijo.
- Baterija ni vstavljena
- ➔ Vstavite baterijo.

Naprava ne deluje

pri obratovanju na baterijo

- Pregreto tiskano vezje
- ➔ Možno je omrežno obratovanje.

Opozorilo

Obratovanje na baterijo je spet možno po ohladitvi tiskanega vezja.

- Baterije so prazne
- ➔ Napolnite akumulatorske baterije.
- Baterija ni vstavljena
- ➔ Vstavite baterijo.

pri omrežnem obratovanju

- Okvarjen omrežni kabel
- ➔ Obvestite uporabniški servis.

Če motnje ni možno odpraviti, mora napravo pregledati uporabniški servis.

Dodatni pribor

Poimenovanje	Naroč. št.
Električna sesalna krtača ESB 28 24V (DC)	2.789-003
Nosilni jermeni	6.906-876
Nadomestna aku baterija	6.654-183
Hitri polnilnik BC 1/1.8, enojen	
GB	6.654-196
Hitri polnilnik BC 4/3.0, 4-kratni	
GB	6.654-216

Garancija

V vsaki državi veljajo garancijski pogoji, ki jih določa naše prodajno predstavništvo. Morebitne motnje na napravi, ki so posledica materialnih ali proizvodnih napak, v času garancije brezplačno odpravljamo. V primeru uveljavljanja garancije, se z originalnim računom obrnite na prodajalca oziroma najbližji uporabniški servis.

Uporabniški servis

V primeru vprašanj ali motenj se obrnite na našo Kärcher podružnico. Naslov glejte na hrbtni strani.



Przed rozpoczęciem użytkowania sprzętu należy przeczytać poniższą instrukcję obsługi i przestrzegać jej. Instrukcję obsługi należy zachować na później lub dla następnego użytkownika.

- Przed pierwszym uruchomieniem należy koniecznie przeczytać zasady bezpieczeństwa nr 5.956-249!
- Ewentualne uszkodzenia transportowe należy niezwłocznie zgłosić sprzedawcy.
- Podczas rozpakowywania urządzenia należy sprawdzić, czy w opakowaniu znajdują się wszystkie elementy i czy nic nie jest uszkodzone.

Ochrona środowiska



Materiał, z którego wykonano opakowanie nadaje się do powtórnego przetworzenia. Prosimy nie wyrzucać opakowania do śmieci z gospodarstw domowych, lecz oddać do recyklingu.



Zużyte urządzenia zawierają cenne surowce wtórne, które powinny być oddawane do utylizacji. Baterie i akumulatory zawierają substancje, które nie powinny przedostać się do środowiska naturalnego. Z tego powodu należy usuwać zużyte urządzenia, baterie i akumulatory za pośrednictwem odpowiednich systemów utylizacji.

Użytkowanie zgodne z przeznaczeniem

- Urządzenie przeznaczone jest do zastosowania profesjonalnego, np. w hotelach, szkołach, szpitalach, fabrykach, sklepach, biurach i pomieszczeniach wynajmowanych z wykorzystaniem akcesoriów i części

zamiennych dopuszczonych przez firmę Kärcher.

- Nie można go stosować również do zbierania cieczy.

Symbole na urządzeniu

	Błyska czerwona kontrolka LED: Akumulator wyladowany lub nie wsadzony.
	Nie zasysać wilgotnych lub płynnych substancji.

Zasady bezpieczeństwa

Oprócz wskazówek zawartych w instrukcji obsługi należy przestrzegać ogólnych przepisów prawnych dotyczących bezpieczeństwa i zapobiegania wypadkom.

⚠ Niebezpieczeństwo

Ryzyko obrażeń! Przed wszystkimi pracami pielęgnacyjnymi, konserwacyjnymi i naprawczymi w obrębie urządzenia należy wyciągnąć wtyczkę i wyjąć akumulator.

⚠ Wskazówki dotyczące akumulatora i ładowarki

- Ładowanie akumulatora dozwolone jest tylko przy użyciu dołączonej oryginalnej ładowarki lub ładowarek dopuszczonych przez firmę Kärcher.
- Ładowarkę i akumulatory należy sprawdzać pod względem uszkodzeń przed każdym ładowaniem. Nie używać uszkodzonych urządzeń a naprawę uszkodzonych części zlecić wyszkolonemu personelowi
- Nie używać ładowarki, gdy jest brudna lub mokra.
- Napięcie sieciowe musi być zgodne z napięciem podanym na tabliczce znamionowej ładowarki.
- Nie używać urządzenia w otoczeniu zagrożonym wybuchem.

- Kontaktów adaptera nie mogą dotykać żadne elementy metalowe z uwagi na niebezpieczeństwo spięcia elektrycznego.
- Ładowarkę stosować tylko do ładowania dopuszczonych pakietów akumulatorów.
- Do adaptera ładowarki wkładać tylko czyste i suche akumulatory.
- Nie ładować baterii (ogniwa pierwotne) - niebezpieczeństwo wybuchu.
- Nie ładować uszkodzonych akumulatorów. Wymienić uszkodzone akumulatory.
- Nie przechowywać akumulatorów razem z przedmiotami metalowymi - niebezpieczeństwo spięcia elektrycznego.
- Nie wrzucać akumulatorów do ognia lub odpadów z gospodarstw domowych.
- Unikać kontaktu z cieczą wypływającą z uszkodzonych akumulatorów. W przypadku przypadkowego kontaktu z płynem - splukać wodą. W przypadku kontaktu płynu z oczami dodatkowo zasięgnąć opinii lekarza.

Akumulator

Włożyć akumulator

Wskazówka

Akumulator maksymalnie docisnąć podczas umieszczania w urządzeniu.

Ładowanie akumulatora

Wskazówka

Należy przeczytać instrukcję obsługi i w szczególności przestrzegać wskazówki bezpieczeństwa!

Akumulator podczas dostawy jest częściowo naładowany. Naładować przed uruchomieniem oraz jeśli zajdzie taka potrzeba.

Wskazówka

Akumulator można ładować tylko po jego wyciągnięciu z urządzenia.

- ➔ Podłączyć ładowarkę do właściwego gniazda zasilania.

- ➔ Umieścić akumulator w ładowarce.

Czas ładowania wyladowanego akumulatora (na każdy akumulator)	
Ładowarka do szybkiego ładowania BC 1/1.8, pojedyncza	1:45 h

Obsługa

Wskazówka

Urządzenie można eksploatować tylko przy zamkniętej komorze ładowania.

Urządzenie można zasilac na dwa sposoby:

- Zasilanie sieciowe
- Zasilanie akumulatorowe

Wskazówka

Jeżeli zapewnione jest zasilanie w obu trybach, urządzenie przechodzi automatycznie na zasilanie sieciowe.

Zasilanie sieciowe

Zasilanie za pomocą przyłącza elektrycznego.

Zasilanie akumulatorowe

Zasilanie za pomocą akumulatora. Do pracy urządzenia konieczny jest tylko 1 akumulator.

Akumulator wyladowany lub nie wsadzony.

- Błyska lampka kontrolna wyladowanego akumulatora.
- Urządzenie przełącza się automatycznie na naładowany akumulator.

Oba akumulatory są puste

- Obie lampki kontrolne pulsują przez 30 sekund.
- Urządzenie wyłącza się.
- Możliwe jest zasilanie sieciowe.

Czyszczenie

Zalecamy zastosowanie wkładu do filtra.

Wskazówka

Do czyszczenia podstawowego wykładzin tekstylnych zaleca się zasilanie sieciowe w celu zwiększenia wydajności czyszczenia.

Czyszczenie i konserwacja

⚠ Niebezpieczeństwo

Ryzyko obrażeń! Przed wszystkimi pracami pielęgnacyjnymi, konserwacyjnymi i naprawczymi w obrębie urządzenia należy wyciągnąć wtyczkę i wyjąć akumulator.

Usuwanie usterek

Lampka kontrolna akumulatora pulsuje w urządzeniu

- Akumulator pusty
- ➔ Naładować akumulator.
- Akumulator nie włożony
- ➔ Włożyć akumulator.

Urządzenie nie działa

w trybie akumulatorowym

- Płytką przegrzana
- ➔ Możliwe jest zasilanie sieciowe.

Wskazówka

Tryb akumulatorowy jest ponownie możliwy po ostygnięciu.

- Akumulatory puste
- ➔ Naładować akumulatory.
- Akumulator nie włożony
- ➔ Włożyć akumulator.

w trybie sieciowym

- Uszkodzony kabel sieciowy
- ➔ Zawiadomić serwis.

Jeżeli usterka nie daje się usunąć, urządzenie musi być sprawdzone przez serwis.

Wyposażenie specjalne

Nazwa	Nr katalogowy
Elektryczna szczotka ssąca ESB 28 24V (DC)	2.789-003
Pas nośny	6.906-876
Akumulator wymienny	6.654-183
Ładowarka do szybkiego ładowania BC 1/1.8, pojedyncza	
GB	6.654-196
Ładowarka do szybkiego ładowania BC 4/3.0, poczwórna	
GB	6.654-216

Gwarancja

W każdym kraju obowiązują warunki gwarancji określone przez dystrybutora urządzeń Kärcher. Ewentualne usterek urządzenia usuwane są w okresie gwarancji bezpłatnie, o ile spowodowane są błędem materiałowym lub produkcyjnym. W sprawach napraw gwarancyjnych prosimy kierować się z dowodem zakupu do dystrybutora lub do autoryzowanego punktu serwisowego.

Serwis firmy

W przypadku pytań lub usterek prosimy zwrócić się do najbliższego oddziału firmy Kärcher. Adres znajduje się na odwrocie.



Citiți acest manual de utilizare înainte de prima utilizare a aparatului dumneavoastră și acționați în conformitate cu el. Păstrați aceste instrucțiuni pentru întrebuințarea ulterioară sau pentru următorii posesori.

- Înainte de prima utilizare citiți neapărat măsurile de siguranță nr. 5.956-249!
- În cazul în care aparatul a fost deteriorat în timpul transportului, informați imediat comerciantul.
- La despachetare verificați conținutul pachetului în privința existenței tuturor accesoriilor sau a deteriorărilor.

Protecția mediului înconjurător

	Materialele de ambalare sunt reciclabile. Ambalajele nu trebuie aruncate în gunoiul menajer, ci trebuie duse la un centru de colectare și revalorificare a deșeurilor.
	Aparatele vechi conțin materiale reciclabile valoroase, care pot fi supuse unui proces de revalorificare. Bateriile și acumulatorii conțin substanțe care nu au voie să ajungă în mediul înconjurător. Din acest motiv, vă rugăm să apelați la centrele de colectare abilitate pentru eliminarea aparatelor vechi, a bateriilor și a acumulatorilor.

Utilizarea corectă

- Acest aparat poate fi folosit în domeniul comercial, de exemplu în hoteluri, școli, spitale, fabrici, magazine, birouri și magazine de închiriat aparatură, împreună cu accesoriile și piesele de schimb aprobate de Kärcher.

- Aparatul nu este adecvat pentru aspirarea substanțelor umede sau lichide.

Simboluri pe aparat

	LED-ul roșu pâlpâie: Acumulatorul este gol sau nu a fost introdus.
	Nu aspirați substanțe umede sau lichide.

Măsurile de siguranță

În afară de indicațiile din instrucțiunile de utilizare, este necesar să fie luate în considerație și prescripțiile generale privind protecția muncii și prevenirea accidentelor de muncă, emise de organele de reglementare.

⚠ Pericol

Pericol de accidentare! Înainte de orice lucrări de îngrijire, întreținere și reparație a aparatului scoateți fișa cablului de rețea din priză și scoateți acumulatorii.

⚠ Informații despre acumulator și încărcător

- Încărcarea acumulatorului se va face doar cu încărcătorul original inclus în livrare sau cu încărcătoare aprobate de Kärcher.
- Înaintea fiecărei utilizări, controlați încărcătorul și acumulatorii pentru a vedea dacă prezintă semne de deteriorare. Nu folosiți aparatele deteriorate; componentele deteriorate vor fi reparate doar pe personal specializat.
- Nu folosiți încărcătorul dacă este murdar sau umed.
- Tensiunea de alimentare trebuie să corespundă tensiunii indicate pe plăcuța de tip a încărcătorului.
- Nu folosiți încărcătorul în medii în care există pericolul de explozie.

- Contactele adaptorului nu trebuie să se atingă de obiecte din metal; pericol de scurtcircuit.
- Folosiți încărcătorul numai pentru încărcarea acumulatorilor aprobați.
- Introduceți în adaptorul încărcătorului numai acumulatori curați și uscați.
- Nu încărcați baterii, pericol de explozie.
- Nu încărcați acumulatori deteriorați. Înlocuiți acumulatorii deteriorați.
- Nu depozitați acumulatorii împreună cu obiecte din metal, pericol de scurtcircuit.
- Nu aruncați acumulatorii în foc sau în gunoierul menajer.
- Evitați contactul cu lichidul scurs din acumulatorii defecti. În cazul unui contact accidental, spălați lichidul cu apă. În cazul în care lichidul vine în contact cu ochii, mergeți la un medic.

Acumulator

Introducerea acumulatorului

Observație

Când introduceți acumulatorul în aparat, apăsați-l în jos până la capăt.

Încărcarea acumulatorului

Observație

Citiți manualul de utilizare al producătorului încărcătorului, acordând atenție specială măsurilor de siguranță!

Acumulatorul este încărcat parțial la livrare. Înainte de utilizare și când este necesar, el trebuie încărcat.

Observație

Acumulatorul poate fi încărcat numai când este scos afară din aparat.

- ➔ Conectați încărcătorul la rețeaua de curent.
- ➔ Introduceți acumulatorul în încărcător.

Durata de încărcare a acumulatorului gol (pentru fiecare acumulator în parte)	
Încărcător rapid BC 1/1.8, un compartiment	1:45 h

Utilizarea

Observație

În timpul utilizării aparatului, compartimentul acumulatorului trebuie să fie neapărat închis.

Aparatul poate fi utilizat în 2 moduri:

- alimentat de la rețea
- alimentat de acumulatori

Observație

Dacă sunt disponibile ambele surse de alimentare, aparatul trece automat pe alimentarea de la rețeaua de curent.

Alimentare de la rețea

Alimentare cu curent prin conexiune electrică.

Alimentare de la acumulatori

Alimentare cu curent de la acumulator. Pentru utilizarea aparatului este nevoie de un singur acumulator.

Un acumulator este gol sau nu a fost introdus.

- Lampa de control a acumulatorului gol pâlpâie.
- Aparatul comută automat la acumulatorul încărcat.

Ambii acumulatori sunt goi

- Ambele lămpi de control pâlpâie timp de 30 de secunde.
- Aparatul se oprește.
- Alimentarea de la rețeaua de curent este posibilă.

Curățarea

Vă recomandăm folosirea unui sac de filtrare.

Observație

Pentru curățarea temeinică a unor suprafețe textile, se recomandă alimentarea de la rețeaua de curent, pentru a asigura o putere de curățare mai mare.

Îngrijirea și întreținerea

⚠ Pericol

Pericol de accidentare! Înainte de orice lucrări de îngrijire, întreținere și reparație a aparatului scoateți fișa cablului de rețea din priză și scoateți acumulatorii.

Remedierea defecțiunilor

Lampa de control a acumulatorului pâlăie

- Acumulatorul este gol
- ➔ Încărcați acumulatorul.
- Nu a fost introdus acumulatorul
- ➔ Introduceți acumulatorul.

Aparatul nu funcționează

funcționare cu acumulator

- Contact supraîncălzit
- ➔ Alimentarea de la rețeaua de curent este posibilă.

Observație

Funcționarea cu acumulator este posibilă din nou după răcirea contactului.

- Acumulatorii sunt descărcați
- ➔ Încărcați acumulatorii.
- Nu a fost introdus acumulatorul
- ➔ Introduceți acumulatorul.

alimentare de la rețeaua de curent

- Cablul de alimentare este defect.
- ➔ Luați legătura cu service-ul autorizat.

Dacă defecțiunea nu poate fi remediată, aparatul trebuie dus la service pentru a fi verificat.

Accesorii opționale

Denumire	Nr. de comandă
Perie de aspirat electrică ESB 28 24V (c.c.)	2.789-003
Curea de transport	6.906-876
Acumulator de schimb	6.654-183
Încărcător rapid BC 1/1.8, un compartiment	
GB	6.654-196
Încărcător rapid BC 4/3.0, 4 compartimente	
GB	6.654-216

Garanție

În fiecare țară sunt valabile condițiile de garanție publicate de distribuitorul nostru din țara respectivă. Eventuale defecțiuni ale acestui aparat, care survin în perioada de garanție și care sunt rezultatul unor defecte de fabricație sau de material, vor fi remediate gratuit. Pentru a putea beneficia de garanție, prezentați-vă cu chitanța de cumpărare la magazin sau la cea mai apropiată unitate de service autorizată.

Service-ul autorizat

Dacă aveți întrebări sau în caz de defect reprezentanța noastră Kärcher vă stă la dispoziție cu plăcere în continuare. Pentru adresă vedeți pagina din spate.



Pred prvým použitím spotrebiča si prečítajte tento návod na obsluhu a riadte sa jeho pokynmi. Návod na obsluhu si starostlivo uschovajte na neskoršie použitie alebo pre ďalšieho majiteľa.

- Pred prvým uvedením do prevádzky si bezpodmienečne musíte prečítať bezpečnostné pokyny č. 5.956-249!
- V prípade poškodenia pri preprave ihneď o tom informujte predajcu.
- Pri vybalení skontrolujte, či z obsahu obalu nechýba príslušenstvo alebo či obsah nie je poškodený.

Ochrana životného prostredia

	Obalové materiály sú recyklovateľné. Obalové materiály láskavo nevyhadzujte do komunálneho odpadu, ale odovzdajte ich do zberne druhotných surovín.
	Vyradené stroje obsahujú hodnotné recyklovateľné látky, ktoré by sa mali opäť zužitkovať. Batérie a akumulátory obsahujú látky, ktoré sa nesmú dostať do životného prostredia. Staré zariadenia, batérie a akumulátory preto láskavo odovzdajte do vhodnej zberne odpadových surovín.

Používanie výrobku v súlade s jeho určením

- Toto zariadenie je vhodné na priemyselné použitie, napr. v hoteloch, školách, nemocniciach, továrňach, obchodoch, kanceláriách a požičovníach s príslušenstvom a náhradnými dielmi od spoločnosti Kärcher.
- Vysávač nie je vhodný pre vysávanie vlhkých alebo kvapalných substancií.

Symbyly na prístroji

	Bliká červená LED: Akumulátor je vybitý alebo nie je vložený.
	Nevysávajújte žiadne vlhké alebo kvapalné substancie.

Bezpečnostné pokyny

Popri pokynoch v návode na obsluhu je potrebné zohľadniť aj všeobecné bezpečnostné predpisy vyplývajúce zo zákonov.

Nebezpečenstvo

Nebezpečenstvo poranenia! Pred začatím servisných, údržbárskych a opravárenských prác na prístroji vyťahnite sieťovú elektrickú zástrčku a vyberte akumulátory.

Pokyny pre batériu a nabíjačku

- Nabíjanie batérie je povolené len v priloženej originálnej nabíjačke alebo v nabíjačkách schválených spoločnosťou Kärcher.
- Pred každým použitím nabíjačky a batérie ich skontrolujte, či nie sú poškodené. Poškodené prístroje už viac nepoužívajte a poškodené diely nechajte opraviť len u odborníka.
- Nabíjačku nepoužívajte v znečistenom alebo vlhkom stave.
- Sieťové napätie musí byť v súlade s napätím uvedeným na výrobnom štítku nabíjačky.
- Nabíjačku neprevádzkujte vo výbušnom prostredí.
- Na kontakty adaptéra sa nesmú dostať žiadne kovové diely, lebo vzniká nebezpečie skratu.
- Nabíjačku používajte len na nabíjanie schválených batérií.
- Do adaptéra nabíjačky zasúvajte len čisté a suché batérie.

- Nenabíjajte batérie (primárne články), vzniká nebezpečie výbuchu.
- Nenabíjajte poškodené batérie. Poškodené batérie vymeňte.
- Batérie neukladajte spolu s kovovými predmetmi, lebo vzniká nebezpečie skratu.
- Batérie nehádzte do ohňa alebo domového odpadu.
- Zabráňte kontaktu s unikajúcou kvapalinou poškodenej batérie. Pri náhodnom kontakte opláchnite kvapalinu vodou. Ak sa dostane do očí, poraďte sa s lekárom.

Akumulátor

Vloženie batérie

Upozornenie

Batériu pri vkladaní zatlačte smerom dole až po doraz.

Nabíjanie batérie

Upozornenie

Prečítajte si návod na prevádzku od výrobcu nabíjačky a hlavne dodržujte bezpečnostné pokyny!

Akumulátor je pri dodaní čiastočne nabitý. Pred uvedením do prevádzky a v prípade potreby ho nabite.

Upozornenie

Nabíjanie batérie sa môže uskutočniť len vo vybratom stave.

- ➔ Nabíjačku zasuňte do vhodnej zásuvky.
- ➔ Akumulátor zasuňte do nabíjačky.

Doba nabíjania pri vybitom akumulátore (jeden akumulátor)	
Rýchlonabíjačka BC 1/1.8, pre 1 kus	1:45 h

Obsluha

Upozornenie

Prístroj sa smie prevádzkovať len s uzavretým priestorom na akumulátory.

Prístroj sa môže prevádzkovať v 2 režimoch:

- Sieťová prevádzka
- Prevádzka s akumulátormi

Upozornenie

Ak je zaistené elektrické napájanie oboma spôsobmi prevádzky, prechádza prístroj automaticky na sieťovú prevádzku.

Sieťová prevádzka

Elektrické napájanie z elektrickej prípojky.

Prevádzka s akumulátormi

Elektrické napájanie z akumulátorov. Na prevádzku prístroja je potrebný len 1 akumulátor.

Akumulátor je vybitý alebo nie je vložený

- Kontrolka vybitého akumulátora bliká.
- Prístroj sa automaticky prepína na nabitý akumulátor.

Obidva akumulátory sú vybité

- Obidve kontrolky blikajú 30 sekúnd.
- Prístroj sa vypína.
- Možná je sieťová prevádzka.

Čistenie

Odporúčame použitie filtra.

Upozornenie

Pre základné čistenie textilných povrchov za účelom zvýšeného čistiaceho výkonu sa odporúča sieťová prevádzka.

Starostlivosť a údržba

⚠ Nebezpečenstvo

Nebezpečenstvo poranenia! Pred začatím servisných, údržbárskych a opravárenských prác na prístroji vytriahnite sieťovú elektrickú zástrčku a vyberte akumulátory.

Pomoc pri poruchách

Kontrolka akumulátorov na prístroji bliká

- Akumulátor je vybitý
- ➔ Batériu nabite.
- Nie je vložený žiadny akumulátor
- ➔ Vložte akumulátor.

Spotrebič sa nezapína

v prevádzke s akumulátorom

- Doska je prehriata
- ➔ Možná je sieťová prevádzka.

Upozornenie

Prevádzka s akumulátorom je opäť možná po ochladení dosky.

- Akumulátory sú vybité
- ➔ Akumulátory nabite.
- Nie je vložený žiadny akumulátor
- ➔ Vložte akumulátor.

v sieťovej prevádzke

- Chybný sieťový kábel
- ➔ Informujte zákaznícky servis.

V prípade, že sa porucha nedá odstrániť, musí prístroj preskúšať pracovník zákazníckeho servisu.

Osobitné príslušenstvo

Označenie	Objednávacie číslo
Elektrická vysávací kefa ESB 28 24V (=)	2.789-003
Nosný popruh	6.906-876
Výmenná batéria	6.654-183
Rýchlonabíjačka BC 1/1.8, pre 1 kus	
GB	6.654-196
Rýchlonabíjačka BC 4/3.0, pre 4 kusy	
GB	6.654-216

Záruka

V každej krajine platia záručné podmienky našej distribučnej organizácie. Prípadné poruchy spotrebiča odstránime počas záručnej lehoty bezplatne, ak sú ich príčinou chyby materiálu alebo výrobné chyby. Pri uplatňovaní záruky sa spolu s dokladom o kúpe zariadenia láskavo obráťte na predajcu alebo na najbližší autorizovaný zákaznícky servis.

Servisná služba

V prípade otázok alebo porúch Vám rada pomôže naša pobočka Kärcher. Adresu nájdete na zadnej strane.



Prije prve uporabe Vašeg uređaja pročitate ove radne upute i postupajte prema njima. Ove radne upute sačuvajte za kasniju uporabu ili za sljedećeg vlasnika.

- Prije prvog stavljanja u pogon obavezno pročitate sigurnosne naputke br. 5.956-249!
- U slučaju oštećenja pri transportu odmah obavijestite prodavača.
- Provjerite prilikom raspakiravanja nedostaje li pribor i ima li oštećenja.

Zaštita okoliša



Materijali ambalaže se mogu reciklirati. Molimo Vas da ambalažu ne odlažete u kućne otpatke, već ih predajte kao sekundarne sirovine.



Stari uređaji sadrže vrijedne materijale koji se mogu reciklirati te bi ih stoga trebalo predati kao sekundarne sirovine. Primarne i punjive baterije sadrže tvari koje ne smiju dospjeti u okoliš. Stoga Vas molimo da stare uređaje, primarne i punjive baterije zbrinete preko odgovarajućih sabirnih sustava.

Namjensko korištenje

- Ovaj uređaj je prikladan za profesionalnu primjenu, npr. u hotelima, školama, bolnicama, tvornicama, prodavaonicama, uredima i ostalim poslovnim prostorima s priborom i pričuvnim dijelovima koje odobrava Kärcher.
- Uređaj nije podesan za usisavanje vlažnih ili tekućih tvari.

Simboli na aparatu

	Crveni LED pokazivač treperi: baterija je prazna ili nije umetnuta.
	Nemojte usisavati vlažne ili tekuće tvari.

Sigurnosni naputci

Uz instrukcije ovih radnih uputa moraju se poštivati opći sigurnosni propisi i propisi o sprječavanju nesreća zakonodavnog tijela.

⚠ **Opasnost**

Opasnost od ozljeda! Prije svih radova na nezi, održavanju i servisiranju uređaja izvucite strujni utikač iz utičnice i izvadite baterije.

⚠ **Napomene o bateriji i punjaču**

- Za punjenje baterije u aparatu smiju se koristiti samo priložen originalni punjač ili punjači odobreni od strane Kärchera.
- Provjerite prije svakog korištenja da punjač i komplet baterija nisu oštećeni. Oštećene aparate nemojte koristiti, a popravak oštećenih dijelova prepustite isključivo stručnom osoblju.
- Punjač se ne smije koristiti ako je zaprljan ili mokar.
- Napon strujne mreže mora biti jednak naponu navedenom na natpisnoj pločici punjača.
- Punjač ne smije raditi na mjestima gdje postoji opasnost od eksplozija.
- Na kontakte adaptera ne smije dospjeti metal, jer postoji opasnost od kratkog spoja.
- Punjač se smije koristiti samo za punjenje odobrenih kompleta baterija.
- Na adapter se smiju postavljati samo čisti i suhi kompleti baterija.
- Nemojte puniti obične (primarne) baterije, postoji opasnost od eksplozije.

- Nemojte puniti oštećene kompletne baterija. Zamijenite oštećene kompletne baterija.
- Kompletne baterija nemojte čuvati zajedno s metalnim predmetima, jer postoji opasnost od kratkog spoja.
- Nemojte ih bacati u vatru ni u kućanski otpad.
- Izbjegavajte kontakt s tekućinom koja curi iz neispravnih baterija. U slučaju nehotičnog dodirivanja odgovarajuća mjesta isperite vodom. Ukoliko tekućina dođe u kontakt s očima obratite se osim toga i liječniku.

Baterija

Umetanje baterije

Napomena

Bateriju pri umetanju u uređaj pritisnite prema dolje do kraja.

Punjenje baterije

Napomena

Pročitajte i slijedite radne upute koje izdaje proizvođač motora, a prvenstveno sigurnosne naputke!

Baterija je pri isporuci djelomično napunjena. Napunite je prije puštanja u rad i prema potrebi.

Napomena

Baterija se može puniti samo van aparata.

- ➔ Punjač utaknite u odgovarajuću utičnicu.
- ➔ Umetnite bateriju u punjač.

Trajanje punjenja prazne baterije (po bateriji)	
Punjač za brzo punjenje BC 1/ 1.8, 1-struki	1:45 h

Rukovanje

Napomena

Uređaj smije raditi samo ako je pretnac za baterije zatvoren.

Uređaj može raditi na dva načina:

- Mrežni pogon
- Baterijski pogon

Napomena

Ako su uspostavljena oba načina opskrbe energijom, uređaj će automatski raditi s pogonom iz električne mreže.

Mrežni pogon

Napajanje strujom iz električne mreže.

Baterijski pogon

Napajanje strujom iz baterije. Za rad uređaja potrebna je samo jedna baterija.

Jedna baterija je prazna ili nije umetnuta.

- Indikator prazne baterije treperi.
- Uređaj automatski prelazi na snabdijevanje iz napunjene baterije.

Objek baterije su prazne.

- Oba indikatora trepere u trajanju od 30 sekundi.
- Uređaj se isključuje.
- Mrežni pogon je moguć.

Čišćenje

Preporučujemo primjenu filtarske vrećice.

Napomena

Za temeljno čišćenje tekstilnih podova u svrhu povećanja učinka čišćenja preporučujemo rad na električnoj mreži.

Njega i održavanje

⚠ Opasnost

Opasnost od ozljeda! Prije svih radova na nezi, održavanju i servisiranju uređaja izvucite strujni utikač iz utičnice i izvadite baterije.

Otklanjanje smetnji

Indikator baterije na uređaju treperi.

- Baterija je prazna.
- ➔ Napunite bateriju.
- Nije umetnuta baterija.
- ➔ Umetnite bateriju.

Stroj ne radi

Pri baterijskom pogonu

- Platina je pregrijana
- ➔ Mrežni pogon je moguć.

Napomena

Baterijski pogon je ponovo moguć nakon hlađenja platine.

- Baterije su prazne.
- ➔ Napunite baterije.
- Nije umetnuta baterija.
- ➔ Umetnite bateriju.

Pri mrežnom pogonu

- Strujni kabel je neispravan.
- ➔ Obavijestite servisnu službu.

Ako se smetnja ne da otkloniti, servisna služba mora ispitati stroj.

Poseban pribor

Oznaka	Kataloški br.
Električna usisna četka ESB 28 24V (DC)	2.789-003
Remen za nošenje	6.906-876
Zamjenska baterija	6.654-183
Punjač za brzo punjenje BC 1/1.8, 1-struki	
GB	6.654-196
Punjač za brzo punjenje BC 4/3.0, 4-struki	
GB	6.654-216

Jamstvo

U svakoj zemlji važe jamstveni uvjeti koje je izdala naša nadležna organizacija za distribuciju. Eventualne smetnje na stroju za vrijeme trajanja jamstva uklanjamo besplatno ukoliko je uzrok greška u materijalu ili proizvodnji. U slučaju koji podliježe garanciji obratite se, uz prilaganje potvrde o kupnji, Vašem prodavaču ili najbližoj ovlaštenoj servisnoj službi.

Servisna služba

U slučaju pitanja ili smetnji rado će Vam pomoći naša podružnica Kärcher. Adresu ćete naći na stražnjoj stranici.



Pre prve upotrebe Vašeg uređaja pročitajte ovo uputstvo za upotrebu i postupajte prema njemu. Ovo radno uputstvo sačuvajte za kasniju upotrebu ili za sledećeg vlasnika.

- Pre prvog stavljanja u pogon obavezno pročitajte sigurnosne napomene br. 5.956-249!
- U slučaju oštećenja pri transportu odmah obavestite prodavca.
- Proverite prilikom raspakovavanja da li nedostaje pribor i ima li oštećenja.

Zaštita čovekove okoline

	Ambalaža se može ponovo preraditi. Molimo Vas da ambalažu ne bacate u kućne otpatke nego da je dostavite na odgovarajuća mesta za ponovnu preradu.
	Stari uređaji sadrže vredne materijale sa sposobnošću recikliranja i treba ih dostaviti za ponovnu preradu. Primarne i punjive baterije sadrže materije koje ne smeju dospeti u čovekovu okolinu. Stoga Vas molimo da stare uređaje, primarne i punjive baterije odstranjujete preko primerenih sabirnih sistema.

Namensko korišćenje

- Ovaj uređaj je prikladan za profesionalnu primenu, npr. u hotelima, školama, bolnicama, fabrikama, prodavnicama, kancelarijama i ostalim poslovnim prostorima s priborom i rezervnim delovima koje odobrava Kärcher.
- Uređaj nije podesan za usisavanje vlažnih ili tečnih supstanci.

Simboli na aparatu

	Crveni LED indikator treperi: baterija je prazna ili nije umetnuta.
	Nemojte usisavati vlažne ili tečne supstance.

Sigurnosne napomene

Osim ovih napomena u radnom uputstvu moraju se uvažavati i opšte sigurnosne napomene kao i zakonski propisi o zaštiti na radu.

Opasnost

Opasnost od povreda! Pre svih radova na nezi, održavanju i servisiranju uređaja izvucite strujni utikač iz utičnice i izvadite baterije.

Napomene o bateriji i punjaču

- Za punjenje baterije u aparatu smeju da se koriste samo priložen originalni punjač ili punjači odobreni od strane Kärchera.
- Proverite pre svakog korišćenja da punjač i komplet baterija nisu oštećeni. Oštećene aparate nemojte koristiti, a popravku oštećenih delova prepustite isključivo stručnom osoblju.
- Punjač ne sme da se koristi ako je zaprljan ili mokar.
- Napon strujne mreže mora biti jednak naponu navedenom na natpisnoj pločici punjača.
- Punjač ne sme raditi na mestima gde postoji opasnost od eksplozija.
- Na kontakte adaptera ne sme dospeti metal, jer postoji opasnost od kratkog spoja.
- Punjač se sme koristiti samo za punjenje odobrenih kompleta baterija.
- Na adapter se smeju postavljati samo čisti i suvi kompleti baterija.

- Nemojte puniti obične (primarne) baterije, postoji opasnost od eksplozije.
- Nemojte puniti oštećene kompletne baterija. Zamenite oštećene kompletne baterija.
- Kompletne baterija nemojte čuvati zajedno sa metalnim predmetima, jer postoji opasnost od kratkog spoja.
- Nemojte ih bacati u vatru ni u kućni otpad.
- Izbegavajte kontakt sa tečnošću koja curi iz neispravnih baterija. U slučaju nehodičnog dodirivanja odgovarajuća mesta isperite vodom. Ukoliko tečnost dođe u kontakt sa očima obratite se osim toga i lekaru.

Baterija

Postavljanje baterije

Napomena

Bateriju pri umetanju u uređaj pritisnite na dole do kraja.

Punjenje baterije

Napomena

Pročitajte i sledite radno uputstvo koje izdaje proizvođač motora, a prvenstveno sigurnosne napomene!

Baterija je pri isporuci delimično napunjena. Napunite je pre puštanja u rad i po potrebi.

Napomena

Baterija se može puniti samo van aparata.

➔ Punjač utaknite u odgovarajuću utičnicu.

➔ Stavite bateriju u punjač.

Trajanje punjenja prazne baterije (po bateriji)	
Punjač za brzo punjenje BC 1/1.8, 1-struki	1:45 h

Rukovanje

Napomena

Uređaj sme raditi samo ako je odeljak za baterije zatvoren.

Uređaj može raditi na dva načina:

- Mrežni pogon
- Baterijski pogon

Napomena

Ako su obezbeđena oba načina snabevanja energijom, uređaj će automatski raditi sa pogonom iz električne mreže.

Mrežni pogon

Napajanje strujom iz električne mreže.

Baterijski pogon

Napajanje strujom iz baterije. Za rad uređaja je potrebna samo jedna baterija.

Jedna baterija je prazna ili nije umetnuta.

- Indikator prazne baterije treperi.
- Uređaj automatski prelazi na snabdevanje iz napunjene baterije.

Obe baterije su prazne.

- Oba indikatora trepere u trajanju od 30 sekundi.
- Uređaj se isključuje.
- Mrežni pogon je moguć.

Čišćenje

Preporučujemo primenu filterske kese.

Napomena

Za temeljno čišćenje toplih podova u svrhu povećanja učinka čišćenja preporučujemo mrežnim pogon.

Nega i održavanje

⚠ Opasnost

Opasnost od povreda! Pre svih radova na nezi, održavanju i servisiranju uređaja izvucite strujni utikač iz utičnice i izvadite baterije.

Otklanjanje smetnji

Indikator baterije na uređaju treperi.

- Baterija je prazna.
- ➔ Napunite bateriju.
- Nije umetnuta baterija.
- ➔ Umetnite bateriju.

Uređaj ne radi

Pri baterijskom pogonu

- Platina je pregrejana
- ➔ Mrežni pogon je moguć.

Napomena

Baterijski pogon je ponovo moguć nakon hlađenja platine.

- Baterije su prazne.
- ➔ Napunite baterije.
- Nije umetnuta baterija.
- ➔ Umetnite bateriju.

Pri mrežnom pogonu

- Strujni kabl je neispravan.
- ➔ Obavestite servisnu službu.

Ako se smetnja ne da otkloniti, servisna služba mora ispitati uređaj.

Poseban pribor

Oznaka	Kataloški br.
Električna usisna četka ESB 28 24V (DC)	2.789-003
Kaiš za nošenje	6.906-876
Rezervna baterija	6.654-183
Punjač za brzo punjenje BC 1/1.8, 1-struki	
GB	6.654-196
Punjač za brzo punjenje BC 4/3.0, 4-struki	
GB	6.654-216

Garancija

U svakoj zemlji važe garantni uslovi koje je izdala naša nadležna distributivna organizacija. Eventualne smetnje na uređaju za vreme trajanja garancije uklanjamo besplatno, ukoliko je uzrok greška u materijalu ili proizvodnji. U slučaju koji podleže garanciji obratite se sa potvrdom o kupovini Vašem prodavcu ili najbližoj ovlašćenoj servisnoj službi.

Servisna služba

U slučaju pitanja ili smetnji rado će Vam pomoći naša podružnica Kärcher. Adresu ćete naći na poledini.



Преди първия пуск на Вашия уред прочетете това

указание за употреба и го спазвайте. Запазете упътването за употреба за по-късно или за евентуален последващ собственик.

- Преди първото пускане в експлоатация непременно прочетете Упътването за експлоатация № 5.956-249!
- При транспортни дефекти незабавно информирайте търговеца.
- При разопаковане проверете дали в опаковката липсват принадлежности от окомплектовката или има повредени елементи.

Опазване на околната среда



Опаковъчните материали могат да се рециклират. Моля не хвърляйте опаковките при домашните отпадъци, а ги предайте на вторични суровини с цел повторна употреба.



Старите уреди съдържат ценни материали, подлежащи на рециклиране, които могат да бъдат употребени повторно. Батериите и акумулаторите съдържат вещества, които не бива да попадат в околната среда. Поради това моля отстранявайте старите уреди, батериите и акумулаторите посредством подходящи за целта системи за събиране.

Употреба по предназначение

- Настоящият уред е подходящ за промишлена употреба, напр. в хотели, училища, болници, фабрики, магазини, офиси, помещения под наем, с позволени от Керхер принадлежности и резервни части.
- Уредът не е подходящ за изсмукване на влажни и течни субстанции.

Символи на уреда

	Червената LED мига: Акумулаторната батерия е празна или не е поставена.
	Не изсмуквайте влажни или течни субстанции.

Указания за безопасност

Освен указанията в ръководството за експлоатация трябва да се спазват и общите нормативни предписания за безопасност и предпазване от злополуки.

⚠ Опасност

Опасност от нараняване! Преди всички дейности по грижата, поддръжката и поправката на уреда, извадете щепсела и свалете акумулаторната батерия.

⚠ Указания за батерията и зарядното устройство

- Зареждането на батерията е позволено само с приложеното оригинално зарядно устройство или с позволените от Керхер зарядни устройства.
- Преди всяка употреба зарядното устройство и акумулаторната батерия да се проверят за увреждания. Повредените уреди да не се използват повече и повредените

части да се поправят от специализиран персонал.

- Зарядното устройство да не се използва в замърсено или мокро състояние.
- Напрежението от мрежата трябва да съпада със зададеното напрежение на типовата табелка на зарядното устройство.
- Зарядното устройство да не се използва във взривоопасна среда.
- До контактите на адаптера да не попадат метални части, опасност от късо съединение.
- Зарядното устройство да се използва само за зареждане на позволената акумулаторна батерия.
- На адаптера на зарядното устройство да се поставят само чисти и сухи акумулаторни батерии.
- Да не се зареждат акумулатори (първични клетки), опасност от експлозия.
- Да не се зареждат повредени акумулаторни батерии. Повредените акумулаторни батерии да се сменят.
- Акумулаторните батерии да не се съхраняват заедно с метални предмети, опасност от късо съединение.
- Акумулаторните батерии да не се хвърлят в огъня или при домашните отпадъци.
- Да се избягва контакт с излизащите от дефектните батерии течности. При случаен контакт течността да се изплакне с вода. При контакт с очите допълнително се консултирайте с лекар.

Акумулаторна батерия

Да се постави батерията

Указание

При поставяне в уреда акумулиращата батерия да се притисне до крайно положение надолу.

Заредете батерията

Указание

Да се прочете упътването за употреба на производителя на зарядното устройство и да се спазват особено предписанията за сигурност!

При доставката акумулаторната батерия е частично заредена. Да се зареди преди пускане в експлоатация и при необходимост.

Указание

Зареждането на батериите може да се извърши само в свалено състояние.

→ Зарядното устройство да се постави в отговарящ на изискванията контакт.

→ Акумулаторната батерия да се постави в зарядното устройство.

Време за зареждане при празна акумулаторна батерия (за батерия)	
Бързо зарядно устройство BC 1/1.8, единично	1:45 h

Обслужване

Указание

Уреда може да се задейства само при затворен капак на акумулатора.

Уредът може да се задейства по два начина:

- Задействане в мрежата
- Задействане с акумулатор

Указание

Ако е осигурено захранването с ток на двата вида задействане, уредът автоматично преминава на задействане в мрежата.

Задействане в мрежата

Захранване с ток посредством електрически извод.

Задействане с акумулатор

Захранване с ток посредством акумулаторна батерия. За задействане на уреда е необходима само една акумулаторна батерия.

Една акумулаторна батерия е празна или не е поставена.

- Контролната лампа на празната акумулаторна батерия мига.
- Уредът превключва автоматично на заредената акумулаторна батерия.

Двете акумулаторни батерии са празни.

- Двете контролни лампи мигат в продължение на 30 секунди.
- Уредът изключва.
- Възможно е задействане в мрежа.

Почистване

Препоръчваме Ви използването на филтърна торбичка.

Указание

За основно почистване на текстилни покрития поради повишената мощност на почистване се препоръчва задействане в мрежа.

Грижи и поддръжка

⚠ Опасност

Опасност от нараняване! Преди всички дейности по грижата, поддръжката и поправката на уреда, извадете щепсела и свалете акумулаторната батерия.

Помощ при повреди

Контролната лампа акумулаторна батерия на уреда мига

- Акумулаторната батерия е празна
- ➔ Заредете батерията.
- Не е поставена акумулаторна батерия

➔ Поставете акумулаторна батерия.

Уредът не работи

в режим акумулаторна батерия

- Планката прегрята
- ➔ Възможно е задействане в мрежа.

Указание

Режим акумулаторна батерия е възможен отново след охлаждане на планката.

- Акумулаторните батерии са празни
- ➔ Да се заредят акумулаторните батерии.
- Не е поставена акумулаторна батерия
- ➔ Поставете акумулаторна батерия.

при задействане в мрежата

- Дефектен мрежови кабел
- ➔ Уведомете сервиза.

Ако повредата не може да бъде отстранена, уреда да се провери от сервиза.

Елементи от специалната окомплектовка

Обозначение	№ за поръчка
Електрическа четка за смукане ESB 28 24V (DC)	2.789-003
Носещ ремък	6.906-876
Сменяема батерия	6.654-183
Бързо зарядно устройство BC 1/1.8, единично	
GB	6.654-196
Бързо зарядно устройство BC 4/3.0, четворно	
GB	6.654-216

Гаранция

Във всяка страна важат гаранционните условия, публикувани от оторизираната от нас дистрибуторска фирма.

Евентуални повреди на Вашия уред ще отстраним в рамките на гаранционния срок безплатно, ако се касае за дефект в материалите или при производство. В гаранционен случай се обърнете към дистрибутора или най-близкия оторизиран сервиз, като представите касовата бележка.

Служба за работа с клиенти

При въпроси и повреди Вашият дистрибутор на Karcher ще Ви помогне с удоволствие. Адресите ще намерите на задната страница.



GB: 220-240 V / 50-60 Hz
25,2 VDC

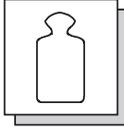

7,2 kg

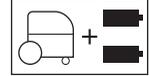

9,4 kg



GB: 650 mm (6.649-354)
H05VV-F 2x1,0 mm²

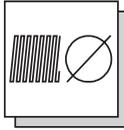

C-DN / C-ID
32 mm



67 dB(A)



59 dB(A)



P: max. 40 W / 24 VDC

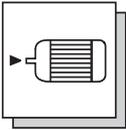

P max:
1300 W
P nenn:
1150 W



P nenn:
300 W

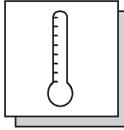

max. +40 °C
Umgebungstemperatur,
Ambient temperature,
Température ambiante

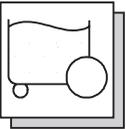

9 l

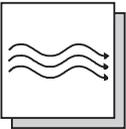

max. 61 l/s



max. 35 l/s

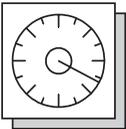

max.
24,4 kPa
(244 mbar)



max.
12,3 kPa
(123 mbar)

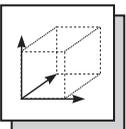

410 mm x 325 mm x
390 mm

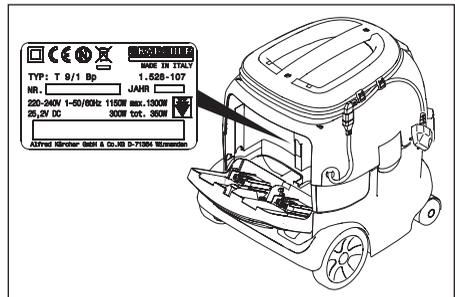

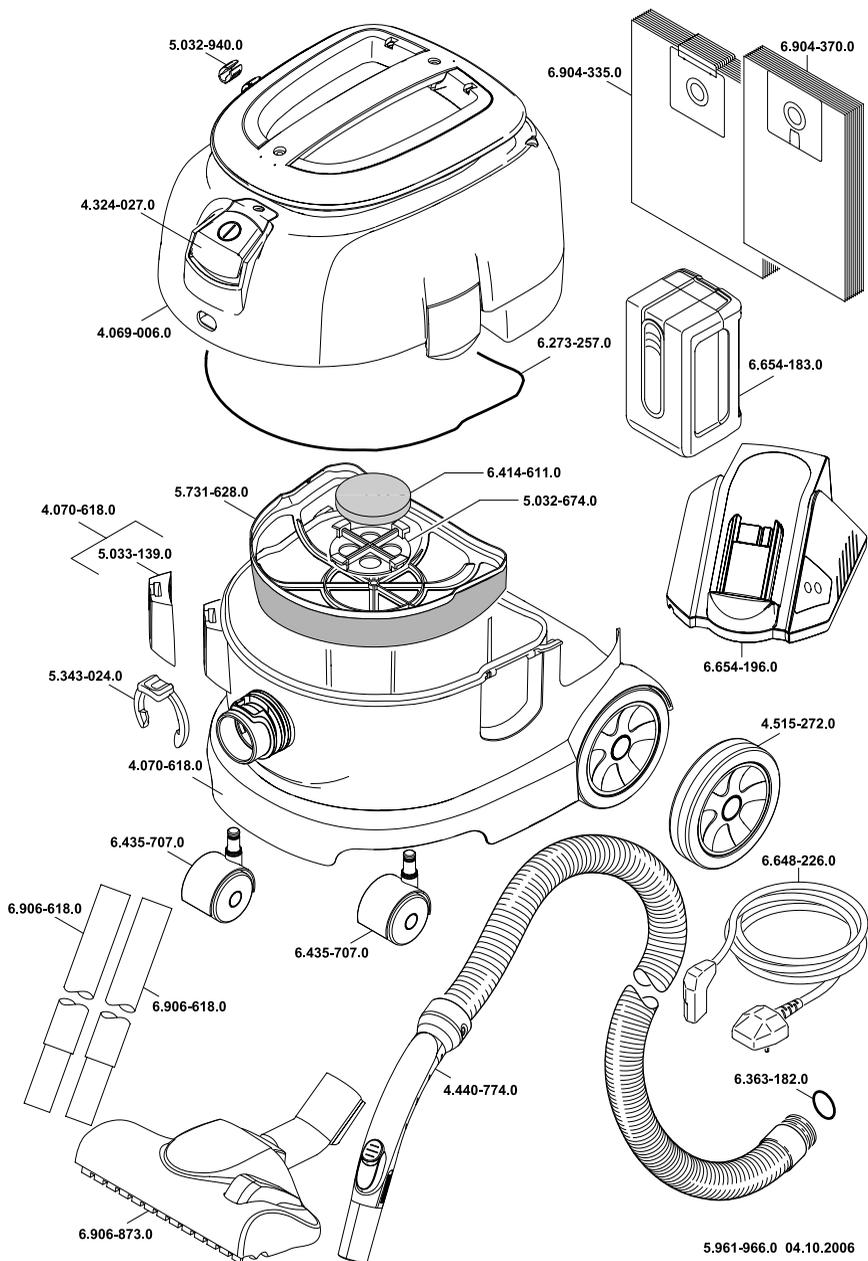

A

Alfred Kärcher Ges.m.b.H.
Lichtblausstraße 7
1220 Wien
☎ (01) 25 06 00

AUS

Kärcher Pty. Ltd.
40 Koornang Road
Scoresby VIC 3179
☎ (03) 9765 - 2300

B / LUX

Kärcher N.V.
Industrieweg 12
2320 Hoogstraten
☎ 0900 - 33 444 33

BR

Kärcher Indústria e Comércio Ltda.
Av. Prof. Benedito Montenegro 419
CEP 13.140-000 - Paulínia - SP
☎ 0800 17 61 11

CH

Kärcher AG
Kärcherstraße 16
8108 Dällikon
☎ 0844 850 863

CZ

Kärcher spol. s.r.o.
Za Mototechnou 1114/4
155 00 Praha 5 - Stodůlky
☎ (02) 3552-1665

D

Alfred Kärcher GmbH & Co. KG
Service-Center Gissigheim
Im Gewerbegebiet 2
97953 Königheim-Gissigheim
☎ (07195) 903 20 65

DK

Kärcher Rengøringsystemer A/S
Gejlhøvegård 5
6000 Kolding
☎ 70 20 66 67

E

Kärcher S.A.
Pol. Industrial Font del Radium
Calle Doctor Trueta 6-7
08400 Granollers (Barcelona)
☎ 902 17 00 68

F

Kärcher S.A.S.
5 Avenue des Coquelicots
Z.A. des Petits Carreaux
94865 Bonneuil-sur-Marne
☎ (01) 43 99 67 70

FIN

Kärcher OY
Yrittäjätie 17
01800 Klaukkala
☎ 0207 413 600

GR

Kärcher Cleaning Systems A.E.
31-33, Nikitara & Konstantinoupeols str.
13671 Acharnes
☎ 210 - 23 16 153

GB

Kärcher(UK) Limited
Kärcher House
Beaumont Road
Banbury
Oxon, OX16 1TB
☎ 0906-6800632; 01295-752000

H

Kärcher Hungária Kft
Tormásrét ut 2.
2051 Biatorbágy
☎ (023) 530-640

HK

Kärcher Limited
Unit 10, 17/F.
APEC Plaza
49 Hoi Yuen Road
Kwun Tong, Kowloon
☎ (02) 357-5863

I

Kärcher S.p.A.
Via A. Vespucci 19
21013 Gallarate (VA)
☎ 848 - 99 88 77

IRL

Kärcher Limited (Ireland)
12 Willow Business Park
Nangor Road
Clondalkin
Dublin 12
☎ (01) 409 77 77

KOR

Kärcher Co. Ltd. (South Korea)
Youngjae B/D, 50-1, 51-1
Sansoo-dong, Mapo-ku
Seoul 121-060
☎ 032-465-8000

MAL

Kärcher Cleaning Systems Sdn. Bhd.
No. 8, Jalan Serindit 2
Bandar Puchong Jaya
47100 Puchong, Selangor
☎ (03) 5882 1148

N

Kärcher AS
Stanseveien 31
0976 Oslo
☎ (024) 1777-00

NL

Kärcher BV
Postbus 474
4870 AL Etten-Leur
☎ (0499) 37 54 45

NZ

Kärcher Limited
12 Ron Driver Place
East Tamaki, Auckland
☎ (09) 274-4603

PRC

Kärcher Cleaning Systems Co., Ltd.
Part B, Building 30,
No. 390 Ai Du Road
Shanghai Waigaoqiao 200131
☎ (021) 5046-3579

P

Neoparts Com. e Ind. Automóvel, Lda.
Largo Vitorino Damásio. 10
1200 Lisboa
☎ (21) 395 0040

PL

Kärcher Sp. z o.o.
Ul. Stawowa 140
31-346 Kraków
☎ (012) 6397-222

RUS

Kärcher Ltd.
Vienna House
Strastnoi Blv. 16
107031 Moscow
☎ 095-933 87 48

S

Kärcher AB
Tagenavägen 31
42502 Hisings-Kärra
☎ (031) 577-300

SGP

Kärcher Asia Pacific Pte. Ltd.
5 Toh Guan Road East
#01-00 Freight Links Express Distripark
Singapore 608831
☎ 6897-1811

TR

Kärcher Servis Ticaret A.S.
9 Eylül Mahallesi
307 Sokak No. 6
Gazimir / Izmir
☎ (0232) 252-0708

TWN

Kärcher Limited
5F/6, No.7
Wu-Chuan 1st Rd
Wu-Ku Industrial Zone
Taipei County
☎ (02) 2299-9626

UA

Kärcher Ukraine
Dehtiarivska Street 62
04112 Kyiv
☎ (044) 492 16 54

UAE

Kärcher FZE
Jebel Ali Free Zone
RA 8, XB 1, Jebel Ali, Dubai
☎ (04) 8836-776

ZA

Kärcher (Pty.) Limited
144 Kusckke Street
Meadowdale
Edenvale 1614
☎ (011) 574-5360

04/2006

**KÄRCHER**

www.kaercher.com