

K 2.70

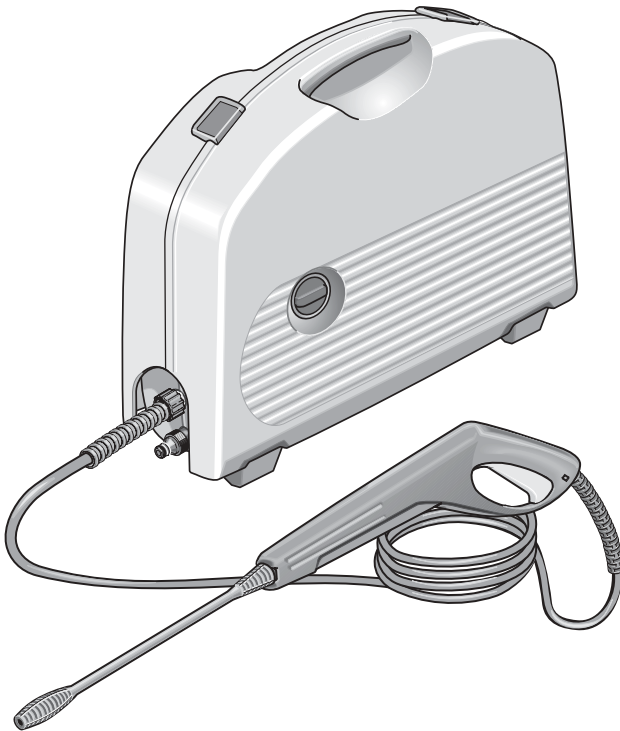

Deutsch	3
English	8
Français	13
Italiano	18
Nederlands	23
Español	28
Português	33
Dansk	38
Norsk	43
Svenska	48
Suomi	53
Ελληνικά	58
Türkçe	63
Русский	68
Magyar	73
Čeština	78
Slovenščina	83
Polski	88
Românește	93
Slovenčina	98
Hrvatski	103
Srpski	108
Български	113
Eesti	118
Latviešu	123
Lietuviškai	128

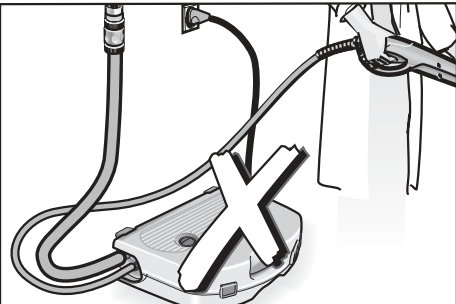

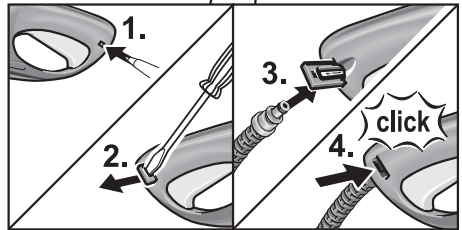
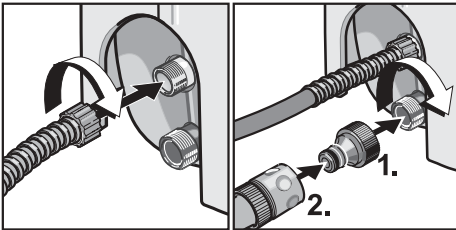
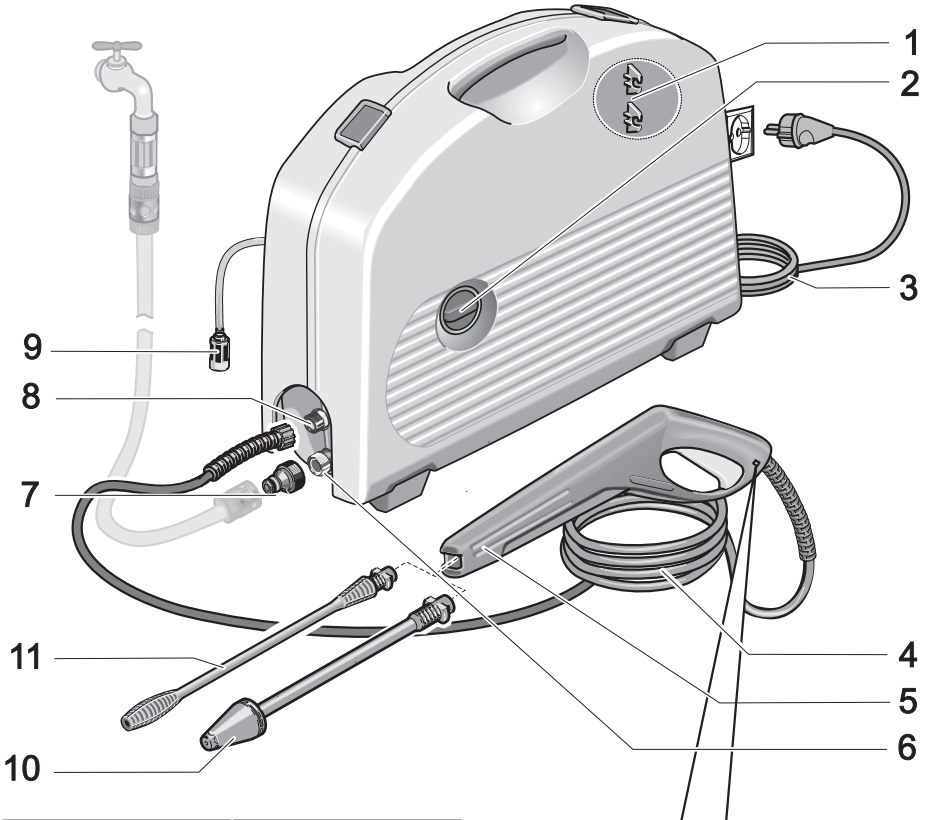

Sehr geehrter Kunde,



Lesen Sie vor der ersten Benutzung Ihres Gerätes diese Betriebsanleitung und handeln Sie danach. Bewahren Sie diese Betriebsanleitung für späteren Gebrauch oder für Nachbesitzer auf.

Bestimmungsgemäße Verwendung

Verwenden Sie diesen Hochdruckreiniger ausschließlich für den Privathaushalt:

- zum Reinigen von Maschinen, Fahrzeugen, Bauwerken, Werkzeugen, Fassaden, Terrassen, Gartengeräten usw. mit Hochdruck-Wasserstrahl (bei Bedarf mit Zusatz von Reinigungsmitteln).
- mit von Kärcher zugelassenen Zubehörteilen, Ersatzteilen und Reinigungsmitteln. Beachten Sie die Hinweise, die den Reinigungsmitteln beigegeben sind.

Umweltschutz



Die Verpackungsmaterialien sind recycelbar. Bitte werfen Sie die Verpackungen nicht in den Hausmüll, sondern führen Sie diese einer Wiederverwertung zu.



Altgeräte enthalten wertvolle recyclingfähige Materialien, die einer Verwertung zugeführt werden sollten. Batterien, Öl und ähnliche Stoffe dürfen nicht in die Umwelt gelangen. Bitte entsorgen Sie Altgeräte deshalb über geeignete Sammelsysteme.

Garantie

In jedem Land gelten die von unserer zuständigen Vertriebsgesellschaft herausgegebenen Garantiebedingungen. Etwaige Störungen an Ihrem Gerät beseitigen wir innerhalb der Garantiefrist kostenlos, sofern ein Material- oder Herstellungsfehler die Ursache sein sollte. Im Garantiefall wenden Sie sich bitte mit Kaufbeleg an Ihren Händler oder die nächste autorisierte Kundendienststelle.

Sicherheitshinweise

- Der Betrieb in explosionsgefährdeten Bereichen ist untersagt.
- Beim Einsatz des Gerätes in Gefahrenbereichen (z.B. Tankstellen) sind die entsprechenden Sicherheitsvorschriften zu beachten.

- Das Gerät nicht in Betrieb setzen, wenn die Netzanschlussleitung oder wichtige Teile des Gerätes, z.B. Sicherheitselemente, Hochdruckschläuche, Spritzpistole, beschädigt sind.
- Anschlussleitung mit Netzstecker vor jedem Betrieb auf Schäden prüfen. Beschädigte Anschlussleitung unverzüglich durch autorisierten Kundendienst/Elektro-Fachkraft austauschen lassen.
- **Warnung:** Hochdruckschläuche, Armaturen und Kupplungen sind wichtig für die Gerätesicherheit. Nur vom Hersteller empfohlene Hochdruckschläuche, Armaturen und Kupplungen verwenden.
- Hochdruckschlauch vor jedem Betrieb auf Schäden prüfen. Beschädigten Hochdruckschlauch unverzüglich austauschen.
- Das Gerät darf nicht von Kindern oder nicht unterwiesenen Personen betrieben werden.
- Der Benutzer hat das Gerät bestimmungsgemäß zu verwenden. Er hat die örtlichen Gegebenheiten zu berücksichtigen und beim Arbeiten mit dem Gerät auf Personen im Umfeld zu achten.
- **Warnung:** Hochdruckstrahlen können bei unsachgemäßem Gebrauch gefährlich sein. Der Strahl darf nicht auf Personen, Tiere, aktive elektrische Ausrüstung oder auf das Gerät selbst gerichtet werden.
- Den Strahl nicht auf andere oder sich selbst richten, um Kleidung oder Schuhwerk zu reinigen.
- Keine Gegenstände abspritzen, die gesundheitsgefährdende Stoffe (z.B. Asbest) enthalten.
- **Warnung:** Fahrzeugreifen/Reifenventile können durch den Hochdruckstrahl beschädigt werden und platzen. Erstes Anzeichen hierfür ist eine Verfärbung des Reifens. Beschädigte Fahrzeugreifen/Reifenventile sind lebensgefährlich. Mindestens 30 cm Strahlabstand bei der Reinigung einhalten!
- Reinigungsarbeiten, bei denen ölhaltiges Abwasser entsteht z.B. Motorenwäsche, Unterbodenwäsche dürfen nur an Waschplätzen mit Ölabscheider durchgeführt werden.
- Mindestens 30 cm Strahlabstand bei der Reinigung von lackierten Oberflächen einhalten, um Beschädigungen zu vermeiden.



- Niemals lösungsmittelhaltige Flüssigkeiten oder unverdünnte Säuren und Lösungsmittel ansaugen! Dazu zählen z.B. Benzin, Farbverdünner oder Heizöl. Der Sprühnebel ist hochentzündlich, explosiv und giftig. Kein Aceton, unverdünnte Säuren und Lösungsmittel, da sie die am Gerät verwendeten Materialien angreifen.
- Zum Schutz vor zurückspritzendem Wasser oder Schmutz geeignete Schutzkleidung und Schutzbrille tragen.
- Das Gerät niemals unbeaufsichtigt lassen, solange das Gerät in Betrieb ist.
- **Warnung:** Dieses Gerät wurde entwickelt für die Verwendung von Reinigungsmittel, die vom Hersteller geliefert oder empfohlen werden. Die Verwendung von anderen Reinigungsmitteln oder Chemikalien kann der Sicherheit des Gerätes beeinträchtigen.

Elektrischer Anschluss

- Darauf achten, daß Netzanschluss- oder Verlängerungsleitung nicht durch Überfahren, Quetschen, Zerren oder dergleichen verletzt oder beschädigt werden. Die Netzleitungen vor Hitze, Öl und scharfen Kanten schützen.
- Niemals defekte Netzanschluss- oder Verlängerungsleitung verwenden! Wenn die Anschlussleitung beschädigt ist, muss sie durch eine besondere Anschlussleitung ersetzt werden, die vom Hersteller oder seinem Kundendienst erhältlich ist.
- Netzstecker und Steckdose niemals mit feuchten Händen anfassen.
- Die Verbindung Netzanschluss-/Verlängerungsleitung darf nicht im Wasser liegen.
- Alle stromführenden Teile im Arbeitsbereich müssen strahlwassergeschützt sein.
- Das Gerät darf nur an einen elektrischen Anschluß angeschlossen werden, der von einem Elektroinstallateur gemäß IEC 60364 ausgeführt wurde.
- Das Gerät nur an Wechselstrom anschliessen. Die Spannung muß mit dem Typenschild des Gerätes übereinstimmen.
- Mindestabsicherung der Steckdose 10 A (träge).
- Zur Vermeidung von Elektrounfällen empfehlen wir, Steckdosen mit vorgeschaltetem Fehlerstrom-Schutzschalter (max. 30 mA Nennauslöse-Stromstärke) zu benutzen.
- **Warnung:** Ungeeignete Verlängerungsleitungen können gefährlich sein. Verwenden Sie im Freien nur dafür zugelassene und entspre-

chend gekennzeichnete Verlängerungsleitungen mit ausreichenden Leitungsquerschnitt: 1 - 10 m: 1,5 mm²; 10 - 30 m: 2,5 mm².

- Stecker und Kupplung einer verwendeten Verlängerungsleitung müssen wasserdicht sein.
- Verlängerungsleitung immer vollständig von der Kabeltrommel abwickeln.

Sicherheitseinrichtungen

Sicherheitseinrichtungen dienen dem Schutz vor Verletzungen und dürfen nicht verändert oder umgangen werden.

Geräteschalter

Dieser verhindert das unbeabsichtigte Anlaufen des Gerätes. Bei Arbeitspausen oder beim Beenden des Betriebs ausschalten.

Sicherungsraute

Die Sicherungsraute an der Handspritzpistole verhindert unbeabsichtigtes Einschalten des Gerätes.

Inbetriebnahme/Bedienung

Definition der verwendeten Abkürzungen:

HD	=	Hochdruck
RM	=	Reinigungsmittel

Gerätebeschreibung

Prüfen Sie beim Auspacken den Packungsinhalt auf fehlendes Zubehör oder Beschädigungen. Benachrichtigen Sie bei Transportschäden bitte Ihren Händler.

Abbildungen siehe Seite 2

- 1 Strahlrohrhalterung
- 2 Geräteschalter (EIN/AUS)
- 3 Netzanschlusskabel mit Stecker
- 4 HD-Schlauch
- 5 Handspritzpistole mit Sicherungsraute
- 6 Wasseranschluss mit Sieb
- 7 Kupplungsteil
- 8 HD-Ausgang
- 9 RM-Saugschlauch mit Filter
- 10 Strahlrohr mit Dreckfräser
- 11 Strahlrohr mit 1-fach Düse

Vorinbetriebnahme

Bei Auslieferung des Gerätes sind wegen Knickgefahr HD-Schlauch und Handspritzpistole noch nicht montiert. Vor dem ersten Betrieb bitte montieren.

- ➔ Sicherungsklammer in der Handspritzpistole z.B. mit kleinem Schraubenzieher herausdrücken.
- ➔ HD-Schlauch und Handspritzpistole zusammenstecken.
- ➔ Sicherungsklammer eindrücken bis sie einrastet, sichere Verbindung durch Ziehen am HD-Schlauch prüfen.
- ➔ Kabelbinder von HD-Schlauch entfernen und HD-Schlauch auswickeln.

Wasserversorgung

Wasserversorgung aus Wasserleitung

Anschlusswerte siehe Typenschild/Technische Daten.

Vorschriften des Wasserversorgungsunternehmens beachten.

- ➔ Einen gewebeverstärkten Schlauch (nicht im Lieferumfang) mit einer handelsüblichen Kupplung verwenden:
 - Durchmesser mindestens 1/2 Zoll (13 mm).
 - Länge mindestens 7,5 m.
- ➔ Mitgeliefertes Kupplungsteil am Wasseranschluss des Geräts anschrauben.
- ➔ Wasserschlauch auf Kupplungsteil des Gerätes stecken, und am Wasserhahn anschließen.

⚠ Achtung

Den Hochdruckreiniger nie mit geschlossenem Wasserhahn betreiben, da Trockenlauf zu einer Beschädigung der HD-Pumpe führt.

Bei Verunreinigungen im Zulaufwasser unbedingt den Kärcher-Wasserfilter verwenden (Sonderzubehör - Bestellnr. 4.730-059).

Für Deutschland: Sollte Ihre Hauswasserversorgung nicht mit einem Rohrunterbrecher (min. A2) ausgestattet sein, verwenden Sie bitte den Kärcher-Rückflußstopp (Sonderzubehör). Ein Rückflußstopp darf nur am Wasserhahn, niemals am Gerät befestigt werden!

Inbetriebnahme

- ➔ HD-Schlauch am HD-Ausgang des Gerätes anschrauben.
- ➔ Gewünschtes Strahlrohr auf Handspritzpistole aufstecken und durch 90° Drehung nach rechts fixieren.
- ➔ Wasserhahn öffnen.
- ➔ Netzstecker einstecken.
- ➔ Hauptschalter auf „I/ON“.
- ➔ Sicherungsraste an der Handspritzpistole durch Drücken entriegeln und Hebel ziehen.

Betrieb mit Hochdruck

⚠ Verletzungsgefahr

Durch den austretenden Wasserstrahl an der Hochdruckdüse wirkt eine Rückstoßkraft auf die Handspritzpistole. Für sicheren Stand sorgen und Handspritzpistole und Strahlrohr gut festhalten.

Strahlrohr mit Dreckfräser

- ➔ für besonders hartnäckige punktuelle Verschmutzungen.
- Kein Reinigungsmittelbetrieb möglich

Strahlrohr mit 1-fach Düse

- ➔ Für normale Reinigungsaufgaben.
- Kein Reinigungsmittelbetrieb möglich

Betrieb mit Reinigungsmittel

Hinweis:

RM kann nur im Niederdruck zugemischt werden. Alle von Kärcher angebotenen Waschbürsten sind für das Arbeiten mit RM-Mittel vorgesehen.

- ➔ Strahlrohr von Handspritzpistole trennen.

Hinweis: Die Handspritzpistole erzeugt ohne aufgestecktes Strahlrohr einen Niederdruckstrahl.

RM-Zusaugung aus Behälter

- ➔ RM-Saugschlauch in gewünschter Länge aus dem Gehäuse ziehen.
- ➔ RM-Saugschlauch in einen Behälter mit RMLösung hängen.

Empfohlene Reinigungsmethode

- 1 Reinigungsmittel sparsam auf die trockene Oberfläche sprühen und einwirken (nicht trocknen) lassen.
- 2 Gelösten Schmutz mit dem Hochdruckstrahl abspülen.

Betrieb unterbrechen

- ➔ Hebel der Handspritzpistole loslassen.
- ➔ In Arbeitspausen Hebel der Handspritzpistole mit Sicherungsraste sichern.
- ➔ Bei längeren Arbeitspausen (über 5 Minuten) zusätzlich das Gerät am Geräteschalter ausschalten.

Betrieb beenden

- ➔ Wenn RM zugemischt wurde: RM-Saugschlauch in einen Behälter mit klarem Wasser hängen, Gerät etwa 1 Minute lang mit demontiertem Strahlrohr einschalten und klarspülen.
- ➔ Hebel der Handspritzpistole loslassen.
- ➔ Geräteschalter auf „0/OFF“.

- Wasserhahn schließen.
- Hebel der Handspritzpistole drücken um den noch vorhandenen Druck im System abzubauen.
- Gerät vom Wasseranschluss trennen.
- Strahlrohr von der Handspritzpistole trennen.
- Gerät kurz einschalten „I/ON“, Hebel der Handspritzpistole drücken bis kein Wasser mehr austritt (ca. 1 min).
- Geräteschalter auf „0/OFF“.
- Hebel der Handspritzpistole mit Sicherungsraste sichern.
- Netzstecker ziehen.
- Netzanschlusskabel aufwickeln und z.B. um den Griff hängen.

Achtung: Frost kann das nicht vollständig entleerte Gerät zerstören. Gerät im Winter in einem frostfreien Raum aufbewahren.

Sonderzubehör

Sonderzubehör erweitert die Nutzungsmöglichkeiten Ihres Gerätes. Nähere Informationen dazu erhalten Sie bei Ihrem Kärcher-Händler.

Reinigungsmittel

Passend zur jeweiligen Reinigungsaufgabe empfehlen wir unser Kärcher-Reinigungs- und Pflegemittelprogramm. Bitte lassen Sie sich beraten oder fordern Sie Informationen dazu an.

Pflege und Wartung

Stromschlaggefahr

Vor allen Pflege- und Wartungsarbeiten, Gerät ausschalten und Netzstecker ziehen.

Reinigung

Vor längerer Lagerung, z. B. im Winter:

- Filter vom Reinigungsmittel-Saugschlauch abziehen und unter fließendem Wasser reinigen.
- Sieb im Wasseranschluß mit einer Flachzange herausziehen und unter fließendem Wasser reinigen.

Wartung

Das Gerät ist wartungsfrei.

Ersatzteile

Verwenden Sie ausschließlich Original-Kärcher-Ersatzteile. Eine Ersatzteilübersicht finden Sie am Ende dieser Bedienungsanleitung.

Störungen

Viele Störungen können Sie mit Hilfe der folgenden Übersicht selbst beheben.

Im Zweifelsfall wenden Sie sich bitte an den autorisierten Kundendienst.

Stromschlaggefahr

Vor allen Pflege- und Wartungsarbeiten, Gerät ausschalten und Netzstecker ziehen.

Warnung

Reparaturarbeiten und Arbeiten an elektrischen Bauteilen dürfen nur vom autorisierten Kundendienst durchgeführt werden.

Gerät läuft nicht an

- Prüfen Sie ob die angegebene Spannung auf dem Typenschild mit der Spannung der Stromquelle übereinstimmt.
- Prüfen Sie das Netzanschlusskabel auf Beschädigung.

Gerät kommt nicht auf Druck

- Entlüften Sie das Gerät: Lassen Sie das Gerät ohne angeschlossenen HD-Schlauch laufen, bis das Wasser blasenfrei am HD-Ausgang austritt. Schließen Sie danach den HD-Schlauch wieder an.
- Reinigen Sie das Sieb im Wasseranschluss: Dieses kann leicht mit einer Flachzange herausgezogen werden.
- Prüfen Sie sämtliche Zulaufleitungen zur HD-Pumpe auf Dichtheit oder Verstopfung.

Starke Druckschwankungen

- Reinigen Sie die Hochdruckdüse: Verschmutzungen aus der Düsenbohrung mit einer Nadel entfernen und mit Wasser nach vorne ausspülen.
- Prüfen Sie die Wasserzulaufmenge.

HD-Pumpe undicht

- Eine geringe Undichtheit der HD-Pumpe ist technisch bedingt. Bei starker Undichtheit den autorisierten Kundendienst beauftragen.

Keine Reinigungsmittel-Ansaugung

- Reinigen Sie den Filter am RM-Saugschlauch.
- Trennen Sie das Strahlrohr von der Handspritzpistole und arbeiten Sie ohne Strahlrohr.

Technische Daten

Stromanschluss

Spannung (1~50/60 Hz)	220-240 V
Anschlussleitung	1,6 kW
Netzsicherung (träge)	10 A
Schutzklasse	2,IPX5

Wasseranschluss

Zulauftemperatur, max.	40 °C
Zulaufmenge, min.	8 l/min
Zulaufdruck,	0,2-1,2 MPa

Leistungsdaten

Arbeitsdruck	9 MPa
Max. zulässiger Druck	10 MPa
Fördermenge, Wasser	6 l/min
Fördermenge,	0,4 l/min
Reinigungsmittel	

Rückstoßkraft der Handspritzpistole	13 N
-------------------------------------	------

Hand-Arm Vibrationswert (ISO 5349)	0,8 m/s ²
------------------------------------	----------------------

Schalldruckpegel Lpa (EN60704-1)	78 dB(A)
----------------------------------	----------

Schallleistungspegel Lwa (2000/14/EG)	91 dB(A)
---------------------------------------	----------

Maße

Länge	505 mm
Breite	150 mm
Höhe	365 mm
Gewicht	7 kg

CE-Erklärung

Hiermit erklären wir, daß die nachfolgend bezeichnete Maschine aufgrund ihrer Konzipierung und Bauart sowie in der von uns in Verkehr gebrachten Ausführung den einschlägigen grundlegenden Sicherheits- und Gesundheitsanforderungen der EG-Richtlinien entspricht. Bei einer nicht mit uns abgestimmten Änderung der Maschine verliert diese Erklärung ihre Gültigkeit.

Produkt: Hochdruckreiniger

Typ: 1.227-xxx

Einschlägige EG-Richtlinien:

98/37/EG

73/23/EWG (+93/68/EWG)

89/336/EWG (+91/263/EWG, 92/31/EWG, 93/68/EWG) 2000/14/EG

Angewandte harmonisierte Normen:

DIN EN 60 335 – 1

DIN EN 60 335 – 2 – 79

DIN EN 55 014 – 1: 2000 + A1: 2001 + A2: 2002

DIN EN 55 014 – 2: 1997 + A1: 2001

DIN EN 61 000 – 3 – 2: 2000

DIN EN 61 000 – 3 – 3: 1995 + A1: 2001

Angewandtes Konformitätsbewertungsverfahren:

Anhang V

Schalleistungspegel

Gemessen: 89 dB(A)

Garantiert: 91 dB(A)

Es ist durch interne Maßnahmen sichergestellt, daß die Seriengeräte immer den Anforderungen der aktuellen EG-Richtlinien und den angewandten Normen entsprechen.

Die Unterzeichnenden handeln im Auftrag und mit Vollmacht der Geschäftsführung.

H. Jenner

S. Reiser

Alfred Kärcher Kommanditgesellschaft. Sitz Winnenden.
Registergericht: Waiblingen, HRA 169.

Persönlich haftende Gesellschafterin:

Kärcher Reinigungstechnik GmbH.

Sitz Winnenden, 2404 Registergericht Waiblingen, HRB,
Geschäftsführer:

Dr. Bernhard Graf, Hartmut Jenner, Georg Metz

Alfred Kärcher GmbH & Co. KG

Cleaning Systems

Alfred - Kärcher - Str. 28 - 40

P.O. Box 160

D - 71349 Winnenden

Tel.: +49 7195 14-0

Fax: +49 7195 14-2212

Dear Customer,



Please read and comply with these instructions prior to the initial operation of your appliance.

Retain these operating instructions for future reference or for subsequent possessors.

Proper Use

This high-pressure cleaner is designed for domestic use only:

- to clean machines, vehicles, buildings, tools, facades, terraces, garden equipment etc. using a high-pressure water jet (and detergents if required).
- with accessories, replacement parts and detergents approved by Kärcher. Observe the instructions provided with these detergents.

Environmental protection



The packaging materials are recyclable. Please do not throw packaging in the domestic waste but pass it on for recycling.



Old units contain valuable recyclable materials. Batteries, oil and similar substances may not be released into the environment. Therefore please dispose of old units through suitable collection systems.

Warranty

The terms of the guarantee applicable in each country have been published by our respective national distributors. We will fix possible faults on your unit free of charge within the warranty period, insofar as the faults are caused by material defects or defective workmanship. Guarantee claims should be addressed to your dealer or the nearest authorized customer service centre, and supported by documentary evidence of purchase.

Safety Instructions

- The appliance may not be used in areas where a risk of explosion is present.
- If the appliance is used in hazardous areas (e.g. filling stations) the corresponding safety provisions must be observed.
- The appliance must not be used if the power cord or important parts of the appliance, e.g. safety devices, high-pressure hoses, spray guns, are damaged.
- Check the power cord with mains plug for damage before every use. If the power cord is damaged, please arrange immediately for the exchange by an authorized customer service or a skilled electrician.
- **Warning:** High-pressure hoses, fixtures and couplings are important for the safety of the appliance. Only use high-pressure hoses, fixtures and couplings recommended by the manufacturer.
- Check the high-pressure hose for damage before every use. Please arrange for the immediate exchange of a damaged high-pressure hose.
- The appliance must not be operated by children, or persons who have not been instructed accordingly.
- The operator must use the appliance properly. When working with the appliance, he must consider the local conditions and pay due care and attention to other persons, in particular children, who are nearby.
- **Warning:** High-pressure jets can be dangerous if improperly used. The jet may not be directed at persons, animals, live electrical equipment or at the appliance itself.
- The jet must not be directed at other persons or directed by the user at him/herself to clean clothing or footwear.
- Never use the appliance to clean objects containing hazardous substances (e.g. asbestos).
- **Warning:** Vehicle tyres or tyre valves are susceptible to damage from the high-pressure jet and may burst. The first indication of this is a discolouration of the tyre. Damaged vehicle tyres or tyre valves endanger life. Ensure that a distance of at least 30 cm is observed when cleaning with the jet!
- Cleaning operations which produce oily waste water, e.g. engine washes, underbody washes, may only be carried out using washing stations equipped with an oil separator.
- Observe a distance of at least 30 cm when using the jet to clean painted surfaces to avoid damaging paintwork.
- Never draw in fluids containing solvents or undiluted acids and solvents! This includes petrol, paint thinner and heating oil. The spray mist thus generated is highly inflammable, explosive and poisonous. Do not use acetone,



undiluted acids and solvents as they are aggressive towards the materials from which the appliance is made.

- Wear suitable clothing and goggles to protect against back spray containing water or dirt.
- Never leave the appliance unattended when it is in operation.
- **Warning:** This appliance was designed to be used with detergents which are supplied or recommended by the manufacturer. The use of other detergents or chemicals may compromise the safety of the appliance.

⚠ Electrical connection

- Make sure that the power cord or extension cables are not damaged by running over, pinching, dragging or similar. Protect the power cords from heat, oil, and sharp edges.
- Never use a defective power cord or extension cable! If the power cord is damaged it must be replaced with a special power cord available from the manufacturer or his customer service.
- Never touch the mains plug and the socket with wet hands.
- The connection between the power cord and extension cable must not lie in water.
- All current-conducting parts in the working area must be protected against jet water.
- The appliance may only be connected to an electrical supply which has been installed in accordance with IEC 60364.
- The appliance may only be connected to alternating current. The voltage must correspond with the type plate on the appliance.
- The minimum fuse rating required at the socket outlet is 10 A (slow-blow).
- To avoid accidents due to electrical faults we recommend the use of sockets with a line-side current-limiting circuit breaker (max. 30 mA nominal tripping current).
- **Warning:** Unsuitable extension cables can be hazardous. Only use extension cables outdoors which have been approved for this purpose and labelled with a sufficient cable cross-section: 1 -10 m: 1.5 mm²
10 - 30 m: 2.5 mm²
- The plug and coupling of the extension cable used must be watertight.
- Always fully unroll the extension cable from the cable drum.

Safety devices

Safety devices prevent injury and may not be modified or bypassed.

Motor stop

If the lever on the handgun is released, a pressure switch turns the high-pressure pump off and the high-pressure jet stops. If the lever is pulled, the pressure switch turns the pump back on.

Safety catch

The safety catch on the handgun prevents the appliance from being switched on unintentionally.

Commissioning and operation

Definition of abbreviations used:

HP	=	High pressure
DT	=	Detergent

Description of the Appliance

When unpacking the product, make sure that no accessories are missing and that none of the package contents have been damaged. If you detect any transport damages, please contact your dealer.

Illustrations on Page 2

- 1 Holder for spray lance
- 2 ON/OFF switch for appliance
- 3 Power cord with plug
- 4 HP hose
- 5 Handgun with safety catch
- 6 Connection for water supply with filter
- 7 Coupling unit
- 8 HP outlet
- 9 DT suction hose with filter
- 10 Spray lance with dirt blaster
- 11 Spray lance with HP-nozzle

Initial start-up

When the appliance is delivered, the HP hose and handgun are not attached, this prevents buckling. Please mount these before using the appliance for the first time.

- ➔ Push out the safety clip in the handgun using e.g. a small screwdriver.
- ➔ Join HP hose and handgun together.
- ➔ Push clip in until it engages and check that it is securely fastened by pulling on the HP hose.
- ➔ Remove cable tie and unroll HP hose

Water supply

Water supply from mains

For connection values, see type plate/technical data.

Observe regulations of water supplier.

- Use a fibre-reinforced hose (not included) with a standard coupling:
 - Minimum diameter, 1/2 inches (13 mm).
 - Minimum length, 7.5 m.
- Screw the coupling unit (supplied) to the water connection on the appliance.
- Push the water supply hose onto the coupling unit, then connect it to the tap.

Caution

Never operate the high-pressure cleaner when the tap is turned off as dry running will damage the HP pump.

If the water supply is not clean, the Kärcher water filter must be used (special accessory).

Start up

- Screw HP hose on to HP outlet on appliance.
- Push the appropriate spray lance on to the handgun and fasten it by turning it to the right through 90°.
- Open tap.
- Plug in mains plug.
- Set main switch to "I/ON".
- Press safety catch on the handgun to release it and pull lever.

High pressure operation

Risk of injury

The handgun is subjected to a recoil force when the water jet is discharged. Make sure that you have a firm footing and are also holding the handgun and spray lance firmly.

Spray lance with dirt blaster

- for particularly stubborn stains.
Operation with detergents not possible

Spray lance with HP-nozzle

- For normal cleaning tasks.
Operation with detergents not possible

Operation with detergent

Note:

Detergent can only be added when the appliance is being operated in low pressure mode.

All washing brushes supplied by Kärcher are designed for use with detergents.

- Detach spray lance from handgun.

Note: A low-pressure jet is generated if the spray lance is not attached to the handgun.

DT take-up from container

- Pull the required length of the DT suction hose from the housing.
- Place the end of the DT suction hose in a container with DT solution.

Recommended Cleaning Method

- 1 Spray a small dose of the detergent on the dry surface, and allow it to react (make sure the detergent does not dry up).
- 2 Wash off the loosened dirt using the high-pressure jet.

Interrupting operation

- Release the lever on the handgun.
- During breaks, use the safety catch to secure the handgun lever.
- During longer breaks (more than 5 minutes), also turn the appliance off using the ON/OFF switch.

Finish operation

- If detergent has been added: Suspend detergent suction hose in a container filled with clear water, switch the appliance on for around 1 minute once the spray lance has been removed and rinse until water runs clear.
- Release the lever on the handgun.
- Switch the appliance switch to "0/OFF".
- Turn off tap.
- Press the lever on the handgun to release any remaining pressure in the system.
- Disconnect the appliance from the water supply.
- Detach spray lance from the handgun.
- Briefly switch the appliance on ("I/ON"), press the handgun lever until no further water is discharged (approx. 1 min).
- Switch the appliance switch to "0/OFF".
- Use the safety catch to secure the handgun lever.
- Pull out the mains plug.
- Roll up the power cord and loop it e.g. round the handle.

Caution: *Frost can destroy an incompletely emptied unit. In the winter keep the unit in a frost-free room.*

Special accessories

Special accessories expand the possibilities of using your appliance. Please contact your Kärcher dealer for further information.

Detergents

To ensure a trouble-free operation of the appliance and to match the individual cleaning task, we recommend our Kärcher detergent and maintenance agents. Please ask for our advice, or request information on the products.

Maintenance and Care

⚠ Risk of electric shock

Always switch off the appliance and pull out the mains plug before care and maintenance work.

Cleaning

Prior to longer periods of storage, e.g. in the winter:

- Remove filter from suction hose for detergent and clean with running water.
- Pull out filter in water connection using flat-nose pliers and clean with running water.

Maintenance

The appliance is maintenance-free.

Spare Parts

Only use original Kärcher spare parts. You will find a list of spare parts at the end of this document.

Faults

You can rectify many faults yourself with the help of the following overview.

If in doubt, please consult the authorized customer service.

⚠ Risk of electric shock

Always switch off the appliance and pull out the mains plug before care and maintenance work.

⚠ Warning

Repair works may only be performed by the authorized customer service.

Appliance is not running

- Check whether the voltage indicated on the type plate corresponds to the voltage of the socket.
- Check the power cord for damage.

Pressure does not build up in the appliance

- Evacuate air from the appliance: Switch on the appliance when the HP hose is not connected and allow it to run until the water which discharges from the HP outlet is free of bubbles. Then connect the HP hose again.
- Clean the filter in the water supply connection: This can be easily removed using flat-nose pliers.
- Check all supply lines to the HP pump for leaks or blockages.

Strong pressure fluctuations

- Clean the high-pressure nozzle: Remove dirt and debris from the nozzle bore with a needle and rinse through with water towards the front.
- Check the volume of incoming water.

HP pump leaking

- Slight leakage from the HP pump is normal. If the leakage increases, refer this to the authorized customer service.

No detergent infeed

- Clean the filter of the detergent suction hose.
- Detach the spray lance from the handgun and work without the spray lance.

Specifications

Power connection

Voltage (1~50/60 Hz)	220-240 V
Power cord	1,6 kW
Mains fuse (slow-blow)	10 A
Protective class	2,IPX5

Water connection

Max. feed temperature	40 °C
Min. feed volume	8 l/min
Feed pressure,	0,2-1,2 MPa

Performance data

Working pressure	9 MPa
Max. permissible pressure	10 MPa
Water flow rate	6 l/min
Detergent flow rate	0,4 l/min
Recoil force of handgun	13 N
Hand-arm vibration (ISO 5349)	0,8 m/s ²
Sound pressure level Lpa (EN60704-1)	78 dB(A)
Sound power level Lwa (2000/14/EC)	91 dB(A)

Dimensions

Length	505 mm
Width	150 mm
Height	365 mm
Weight	7 kg

CE declaration

We hereby declare that the machine described below complies with the relevant basic safety and health requirements of the EU Directives, both in its basic design and construction as well as in the version put into circulation by us. This declaration shall cease to be valid if the machine is modified without our prior approval.

Product: High-pressure cleaner

Type: 1.227-xxx

Relevant EU Directives:

98/37/EC

73/23/EEC (+93/68/EEC)

89/336/EEC (+91/263/EEC, 92/31/EEC, 93/68/EEC)
2000/14/EC

Applied harmonized standards:

DIN EN 60 335 – 1

DIN EN 60 335 – 2 – 79

DIN EN 55 014 – 1: 2000 + A1: 2001 + A2: 2002

DIN EN 55 014 – 2: 1997 + A1: 2001

DIN EN 61 000 – 3 – 2: 2000

DIN EN 61 000 – 3 – 3: 1995 + A1: 2001

Conformity assessment procedure followed:

Appendix V

Sound power level:

Measured: 89 dB(A)

Guaranteed: 91 dB(A)

Appropriate internal measures have been taken to ensure that the series appliances always comply with the requirements of the currently valid EU Directives and the applied standards. The signatories are acting on behalf of the management and have full power of attorney.

H. Jenner

S. Reiser

Alfred Kärcher Kommanditgesellschaft. Location:
Winnenden. Registration Court: Waiblingen, HRA 169
(Trade Register Section A 169). Partner liable to an
unlimited extent: Kärcher Reinigungstechnik GmbH.
Location: Winnenden, 2404 Registration Court
Waiblingen, HRB (Trade Register Section B), Managing
Director: Dr. Bernhard Graf, Hartmut Jenner, Georg Metz

Alfred Kärcher GmbH & Co. KG
Cleaning Systems
Alfred - Kärcher - Str. 28 - 40
P.O. Box 160
D - 71349 Winnenden
Tel.: +49 7195 14-0
Fax: +49 7195 14-2212

Cher client,



Lisez attentivement ce mode d'emploi avant la première utilisation de l'appareil et conformez vous à ses consignes. Conservez ce mode d'emploi pour une utilisation ultérieure ou un éventuel repreneur de votre matériel.

Utilisation conforme

Ce nettoyeur haute pression ne doit être utilisé que pour un usage privé:

- pour le nettoyage de machines, véhicules, bâtiments, outils, façades, terrasses, outils de jardinage etc. avec un jet d'eau sous pression (et si besoin en ajoutant des détergents).
- avec des accessoires, pièces de rechange et détergents homologués par Kärcher. Veuillez respecter les consignes livrées avec les détergents.

Protection de l'environnement



Les matériaux constitutifs de l'emballage sont recyclables. Ne pas jeter les emballages dans les ordures ménagères, mais les rendre à un système de recyclage.



Les appareils usés contiennent des matériaux précieux recyclables lesquels doivent être rendus à un système de recyclage. Des batteries, de l'huile et d'autres substances semblables ne doivent pas être tout simplement jetées. Pour cette raison, utiliser des systèmes adéquats de collecte pour éliminer les appareils usés.

Garantie

Dans chaque pays, les conditions de garantie en vigueur sont celles publiées par notre société de distribution responsable. Nous éliminons gratuitement d'éventuelles pannes sur l'appareil au cours de la durée de la garantie, dans la mesure où une erreur de matériau ou de fabrication en sont la cause. En cas de recours en garantie, il faut s'adresser avec le bon d'achat au revendeur respectif ou au prochain service après-vente.

Consignes de sécurité

- Il est interdit d'utiliser l'appareil dans des pièces présentant des risques d'explosion.
- Si l'appareil est utilisé dans des zones de danger (par exemple des stations essence), il faut

tenir compte des consignes de sécurité correspondantes.

- Ne jamais mettre l'appareil en service si le câble d'alimentation ou des pièces importantes de l'appareil, telles que par exemple les éléments de sécurité, les flexibles haute pression, le pistolet, sont endommagés.
- Vérifier avant chaque utilisation que le câble et la fiche mâle ne sont pas défectueux. Un câble d'alimentation endommagé doit immédiatement être remplacé par le service après-vente ou un électricien agréé.
- **Avertissement:** Les flexibles haute pression, les armatures et les raccords sont importants pour la sécurité de l'appareil. N'utiliser que des flexibles haute pression, des armatures et des raccords recommandés par le fabricant.
- Vérifier avant chaque utilisation que le flexible haute-pression n'est pas défectueux. Un flexible haute pression endommagé doit immédiatement être remplacé.
- L'appareil ne doit jamais être utilisé par des enfants ni par des personnes non avisées.
- L'utilisateur doit faire preuve d'un usage conforme de l'appareil. Il doit prendre en considération les données locales et lors du maniement de l'appareil, il doit prendre garde aux tierces personnes, et en particulier aux enfants.
- **Avertissement:** Une utilisation incorrecte des jets haute pression peut présenter des dangers. Le jet ne doit pas être dirigé sur des personnes, animaux, installations électriques actives ni sur l'appareil lui-même.
- Ne jamais diriger le jet sur soi-même ni sur d'autres personnes dans le but de nettoyer les vêtements ou les chaussures.
- Ne jamais laver au jet des objets contenant des substances nocives (par exemple de l'amiante).
- **Avertissement:** Le jet haute pression risque d'endommager les pneus/valves de véhicules et les pneus risquent d'éclater. Le premier indice d'endommagement est une décoloration du pneu. Des pneus/valves de véhicules endommagés présentent un danger mortel. Respecter une distance de 30 cm minimum entre la lance et l'objet à nettoyer.
- Tous travaux de nettoyage produisant des eaux usées contenant de l'huile, par exemple un nettoyage de moteur ou de bas de caisse,



doivent uniquement être effectués à des postes de lavage équipés d'un séparateur d'huile.

- Minimum 30 cm de distance entre la lance et les surfaces peintes pour éviter tout endommagement.
- Ne jamais aspirer des liquides contenant des solvants ni des acides ou des solvants non dilués, tels que par exemple de l'essence, du diluant pour peinture ou du fuel ! Le nuage de pulvérisation est extrêmement inflammable, explosif et toxique. Ne pas utiliser d'acétone, d'acides ou de solvants non dilués, du fait de leur effet corrosif sur les matériaux constituant l'appareil.
- Pour se protéger contre les éclaboussures ou les poussières, porter le cas échéant des vêtements et des lunettes de protection.
- Ne jamais laisser l'appareil sans surveillance lorsqu'il est en marche.
- **Avertissement:** Cet appareil a été conçu pour l'utilisation de détergents ayant été fournis ou recommandés par le fabricant. L'utilisation d'autres détergents ou d'autres produits chimiques peut nuire à la sécurité de l'appareil.

Branchement électrique

- Veiller à ne pas abîmer ni endommager le câble d'alimentation ni le câble de rallonge en roulant dessus, en les coinçant ni en tirant violemment dessus. Protéger les câbles d'alimentation contre la chaleur, l'huile et les bords tranchants.
- Ne jamais utiliser de câble d'alimentation ni de rallonge défectueux ! Si le câble d'alimentation est endommagé, il doit être remplacé par un câble d'alimentation spécial disponible chez le fabricant ou auprès de son service après-vente.
- Ne jamais toucher la fiche mâle ni la prise de courant avec des mains humides.
- La liaison entre le câble d'alimentation et le câble de rallonge ne doit jamais se trouver dans l'eau.
- Toutes les pièces conductrices dans la zone de travail doivent être protégées contre les jets d'eau.
- L'appareil doit uniquement être raccordé à un branchement électrique mis en service par un électricien conformément à la norme IEC 60364.
- L'appareil doit être raccordé uniquement au courant alternatif. La tension doit être identique avec celle indiquée sur la plaque signalétique de l'appareil.

- Protection minimale par fusible de la prise de courant 10 A (à action retardée).
- Pour éviter des accidents électriques nous recommandons d'utiliser des prises de courant avec un interrupteur de protection contre les courants de court-circuit placé en amont (courant de déclenchement nominal maximal de 30 mA).
- **Avertissement:** Des rallonges non adaptées peuvent présenter des risques. N'utiliser en plein air que des rallonges homologuées et signalées par Kärcher, avec une section suffisante: 1 - 10 m: 1,5 mm²; 10 - 30 m: 2,5 mm²
- Les fiches mâles et les raccords des câbles de rallonge utilisés doivent être étanches à l'eau.
- Toujours dérouler entièrement les câbles de rallonge de l'enrouleur de câble.

Dispositifs de sécurité

Les dispositifs de sécurité ont pour but d'éviter les blessures et ne doivent ni être changés ni évités.

Arrêt du moteur

Si vous relâchez la gachette, la pompe haute pression est éteinte par un manocontacteur, le jet haute pression est interrompu. Si vous appuyez à nouveau sur le levier, le manocontacteur remet la pompe en marche.

Cran de sécurité

Le cran de sécurité sur la poignée-pistolet empêche une mise en marche non intentionnée de l'appareil.

Mise en service / Utilisation

Définition des abréviations utilisées:

hp = haute pression
d = détergent

Description de l'appareil

Contrôlez le matériel lors du déballage pour constater des accessoires manquants ou des dommages. Si vous constatez des dégâts dus au transport, veuillez en informer votre revendeur.

Illustrations voir page 2

- 1 Support de rangement pour la lance
- 2 Interrupteur MARCHE/ARRET
- 3 Câble d'alimentation avec fiche mâle
- 4 Flexible hp
- 5 Poignée-pistolet avec cran de sécurité
- 6 Arrivée d'eau avec tamis
- 7 Raccord

- 8 Sortie hp
- 9 Flexible d'aspiration du détergent avec filtre
- 10 Lance avec rotabuse
- 11 Lance avec buse 1 jets

Avant la mise en service

Afin d'éviter qu'ils soient coulés, le flexible haute pression et la poignée-pistolet ne sont pas encore montés à la livraison de l'appareil. Les assembler avant la première utilisation.

- Ôter le clip de sécurité dans la poignée-pistolet à l'aide d'un petit tournevis.
- Assembler le flexible haute-pression et la poignée-pistolet.
- Appuyer sur le clip jusqu'au verrouillage, vérifier l'assemblage en tirant sur le flexible haute-pression.
- Ôter le collier du flexible haute-pression et dérouler celui-ci.

Alimentation en eau

Raccordement à la conduite d'eau du réseau public

Données de raccordement voir plaque signalétique / données techniques

Respecter les prescriptions de votre société distributrice en eau.

- Utiliser un flexible renforcé (non livré) avec un raccord standard: - Diamètre minimal 1/2 pouce (13 mm). - Longueur minimale 7,5 m.
- Visser le raccord livré au raccordement en eau de l'appareil.
- Fixer le flexible d'eau sur le raccord de l'appareil et brancher sur le robinet d'eau.

⚠ Attention :

Ne jamais utiliser le nettoyeur haute pression si le robinet d'eau est fermé, un fonctionnement à sec endommagerait la pompe hp.

Si l'eau d'alimentation contient des impuretés, il faut impérativement utiliser le filtre à eau Kärcher (en option).

Mise en route

- Visser le flexible hp sur la sortie hp.
- Fixer la lance choisie sur la poignée-pistolet en la pivotant de 90° vers la droite.
- Ouvrir le robinet.
- Brancher la fiche secteur.
- Interrupteur principal sur „I/ON“.
- Déverrouiller le cran de sécurité sur la poignée-pistolet en le poussant et tirer sur le levier.

Fonctionnement à haute pression

⚠ Risque de blessures

Le jet d'eau sortant de la buse haute pression provoque une force de réaction sur la poignée-pistolet. Veiller à adopter un position stable et à tenir la poignée et la lance fermement.

Lance avec rotabuse

- pour nettoyer les saillies tenaces.
- Utilisation sans détergents*

Lance avec buse 1 jet

- Pour les travaux habituels de nettoyage.
- Utilisation sans détergents*

Fonctionnement avec détergents

Remarque :

On ne peut ajouter des détergents qu'en mode basse pression.

Toutes les brosses de lavage Kärcher sont prévues pour une utilisation avec détergent.

- Ôter la lance de la poignée-pistolet.

Remarque : Sans la lance, la poignée-pistolet produit un jet à basse pression.

Aspiration du détergent contenu dans un récipient

- Tirer le flexible d'aspiration du détergent à la longueur souhaitée.
- Plonger le tuyau d'aspiration de détergent dans un récipient contenant du détergent.

Méthode de nettoyage conseillée

- 1 Pulvériser le détergent sur la surface sèche et laisser agir sans toutefois le laisser sécher complètement.
- 2 Ôter les salissures décollées à l'aide du jet haute pression.

Interrompre le fonctionnement

- Relâcher la gachette de la poignée-pistolet.
- Pendant les interruptions de travail, verrouiller le levier de la poignée-pistolet grâce au cran de sécurité.
- Dans le cas de pauses dépassant 5 minutes, mettre aussi l'appareil hors marche à l'interrupteur.

Fin de l'utilisation

- Si du détergent a été ajouté: suspendre le flexible d'aspiration de détergent dans un récipient contenant de l'eau claire, mettre l'appareil en marche pendant une minute après avoir démonté la lance et rincer.

- Relâcher la gachette de la poignée-pistolet.
- Interrupteur sur „0/OFF“.
- Fermer le robinet d'eau.
- Actionner la gachette de la poignée-pistolet afin de faire échapper la pression restante dans le système.
- Débrancher l'appareil de l'arrivée d'eau.
- Ôter la lance de la poignée-pistolet.
- Mettre l'appareil en marche „I/ON“, actionner la gachette de la poignée-pistolet jusqu'à ce qu'il n'y ait plus d'eau qui s'écoule (env. 1 min.).
- Interrupteur sur „0/OFF“.
- Verrouiller le levier de la poignée-pistolet grâce au cran de sécurité.
- Débrancher la fiche secteur.
- Enrouler le câble d'alimentation et par ex. l'accrocher à la poignée.

Attention: Le gel peut détruire l'appareil si celui-ci n'a pas été complètement vidé. Pendant l'hiver, rangez l'appareil dans un local à l'abri du gel.

Accessoires spéciaux

Les accessoires spéciaux élargissent le champ d'action de votre appareil. Vous trouverez de plus amples informations chez votre revendeur Kärcher.

Détergent

Nous recommandons l'assortiment de produits d'entretien et de nettoyage Kärcher, adaptés à chaque type de nettoyage. Demandez des conseils ou des informations.

Entretien et maintenance

⚠ Danger d'électrocution !

Eteindre l'appareil et débrancher la fiche de secteur avant d'effectuer des travaux de maintenance et de réparation.

Nettoyage

Avant un stockage prolongé, par exemple avant l'hiver :

- Ôter le filtre du flexible d'aspiration de détergent et le nettoyer à l'eau courante.
- Enlever le tamis de l'arrivée d'eau à l'aide d'une pince et le nettoyer à l'eau courante.

Maintenance

L'appareil ne nécessite aucune maintenance.

Pièces de rechange

Utiliser uniquement des pièces de rechange de la marque Kärcher. Vous trouverez une liste des pièces de rechanges à la fin de cette notice.

Pannes

Vous pouvez remédier à de nombreuses pannes en utilisant la liste suivante.

En cas de doute, veuillez vous adresser au service après-vente agréé.

⚠ Danger d'électrocution !

Eteindre l'appareil et débrancher la fiche de secteur avant d'effectuer des travaux de maintenance et de réparation.

⚠ Avertissement

Seul le service après-vente agréé est autorisé à effectuer des travaux de réparation ou des travaux concernant les pièces électriques de l'appareil.

L'appareil ne fonctionne pas

- Vérifiez que la tension indiquée sur la plaque signalétique correspond à la tension de la prise.
- Vérifiez que le câble d'alimentation n'est pas endommagé.

L'appareil ne monte pas en pression

- Purgez l'appareil: Laissez l'appareil en marche sans le flexible haute pression et attendez que l'eau sortant sous haute pression ne contienne plus aucune bulle. Raccordez le flexible haute pression.
- Nettoyez le tamis de l'alimentation en eau. Vous pouvez vous aider d'une pince plate.
- Vérifiez que les conduites d'arrivées à la pompe haute pression n'aient aucune fuite ni colmatage.

Fluctuations de pression importantes

- Nettoyez la buse haute pression: Ôter les saletés situées dans l'orifice de la buse à l'aide d'une aiguille et rincez-la en faisant sortir l'eau vers l'avant.
- Vérifiez le débit d'alimentation en eau.

Fuite au niveau de la pompe haute pression

- Une fuite minime au niveau de la pompe haute pression est normale. Si la fuite est importante, contacter le service après-vente Kärcher agréé.

Le détergent n'est pas aspiré

- Nettoyez le filtre du tuyau d'aspiration de détergent.
- Ôtez la lance de la poignée-pistolet et travaillez sans lance.

Caractéristiques techniques

Alimentation électrique

Tension nominale(1~50/60 Hz)	220-240 V
Puissance raccordée	1,6 kW
Protection du réseau (à action retardée)	10 A
Degré de protection	2,IPX5

Alimentation en eau

Température d'arrivée d'eau, max.	40 °C
Débit d'arrivée d'eau	8 l/min
Pression d'arrivée,	0,2-1,2 MPa

Performances

Pression de service	9 MPa
Pression maximale admissible	10 MPa
Débit (eau)	6 l/min
Débit (détergent)	0,4 l/min
Force de réaction sur la poignée-pistolet	13 N

Valeur de vibration main/bras (ISO 5349)	0,8 m/s ²
Niveau de pression acoustique LpA (EN 60704-1)	78 dB(A)
Niveau de puissance acoustique Lwa (2000/14/EG)	91 dB(A)

Dimensions

Longueur	505 mm
Largeur	150 mm
Hauteur	365 mm
Poids	7 kg

Déclaration CE

Nous certifions par la présente que la machine spécifiée ci-après répond de par sa conception et son type de construction ainsi que de par la version que nous avons mise sur le marché aux prescriptions fondamentales stipulées en matière de sécurité et d'hygiène par les directives européennes en vigueur. Toute modification apportée à la machine sans notre accord rend cette déclaration invalide.

Produit : Nettoyeur haute pression

Type : 1.227-xxx

Directives européennes en vigueur :

98/37/CE

73/23/CEE (+93/68/CEE)

89/336/CEE (+91/263/CEE, 92/31/CEE, 93/68/CEE)

2000/14/CE

Normes harmonisées appliquées :

DIN EN 60 335 – 1

DIN EN 60 335 – 2 – 79

DIN EN 55 014 – 1: 2000 + A1: 2001 + A2: 2002

DIN EN 55 014 – 2: 1997 + A1: 2001

DIN EN 61 000 – 3 – 2: 2000

DIN EN 61 000 – 3 – 3: 1995 + A1: 2001

Procédure appliquée pour l'évaluation de la conformité : Annexe V

Niveau de puissance acoustique :

mesuré: 89 dB(A)

garanti: 91 dB(A)

Des mesures internes garantissent que les appareils de série satisfont toujours les exigences des directives européennes actuelles et les normes appliquées. Les soussignés agissent par ordre et par procuration de la direction.

H. Jenner

S. Reiser

Société en commandite Alfred Kärcher. Siège social à Winnenden. Tribunal d'immatriculation au registre du commerce : Waiblingen, HRA 169. Associée commanditée responsable personnellement : S.A.R.L. Kärcher Reinigungstechnik GmbH. Siège social à Winnenden, n° d'immatriculation 2404 au registre du commerce (HRB) du tribunal de Waiblingen, gérants : Dr. Bernhard Graf, Hartmut Jenner, Georg Metz

Alfred Kärcher GmbH & Co. KG
Cleaning Systems
Alfred - Kärcher - Str. 28-40
P.O. Box 160
D - 71349 Winnenden
Téléphone : +49 7195 14-0
Télécopieur : +49 7195 14-2212

Gentile cliente,



Prima di utilizzare l'apparecchio per la prima volta, leggere e seguire queste istruzioni per l'uso.

Conservare le presenti istruzioni per l'uso per consultarle in un secondo tempo o per darle a successivi proprietari.

Uso conforme a destinazione

Utilizzate questa idropulitrice esclusivamente nell'uso domestico:

- per la pulizia di macchine, veicoli, edifici, attrezzi, facciate, terrazzi, attrezzi da giardinaggio ecc. con getto d'acqua ad alta pressione (se necessario con l'aggiunta di detersivi).
- con accessori, pezzi di ricambio e detersivi autorizzati da Kärcher. Rispettate le indicazioni allegate ai detersivi.

Protezione dell'ambiente



I materiali dell'imballaggio sono riciclabili. Non smaltire l'imballaggio con i rifiuti domestici, ma conferirlo al riciclaggio.



Gli apparecchi usati contengono materiali riciclabili preziosi, che dovrebbero pertanto essere conferiti al riciclaggio per assicurare il loro riutilizzo. Batterie, olio e sostanze simili non devono essere dispersi nell'ambiente. Smaltire pertanto gli apparecchi usati attraverso idonei centri di raccolta.

Garanzia

In tutti i paesi sono valide le condizioni di garanzia pubblicate dalla nostra società di vendita competente. Entro il termine di garanzia eliminiamo gratuitamente eventuali guasti all'apparecchio, se causati da un difetto di materiale o di produzione. Nei casi previsti dalla garanzia si prega di rivolgersi al proprio rivenditore, oppure al più vicino centro di assistenza autorizzato, esibendo lo scontrino di acquisto.

Norme di sicurezza

- E' vietato l'utilizzo in ambienti a rischio di esplosione.
- In caso di utilizzo dell'apparecchio in ambiente a rischio (per es. stazioni di servizio) devono essere rispettate le relative norme di sicurezza.
- Non accendere l'apparecchio nel caso la linea di allacciamento alla rete o parti importanti dell'apparecchio, per es. componenti di sicurezza, tubi flessibili ad alta pressione, pistola a spruzzo siano danneggiati.
- Prima di ogni utilizzo controllate eventuali danni sulla linea di allacciamento e sulla spina di alimentazione. Lasciate sostituire immediatamente la linea di allacciamento danneggiata dal servizio clienti autorizzato/personale specializzato in elettricità.
- **Attenzione:** I tubi flessibili ad alta pressione, i raccordi e i giunti di accoppiamento sono importanti per la sicurezza dell'apparecchio. Utilizzare solo tubi flessibili ad alta pressione, raccordi e giunti di sicurezza consigliati dal produttore.
- Prima di ogni azionamento controllare eventuali danni sul tubo flessibile ad alta pressione. Sostituire immediatamente i tubi flessibili ad alta pressione danneggiati.
- L'apparecchio non deve essere utilizzato da bambini e da persone non autorizzate.
- L'operatore deve utilizzare l'apparecchio in modo conforme a destinazione. Deve rispettare le condizioni del luogo e durante il lavoro con l'apparecchio, fare attenzione alle persone presenti sul luogo di lavoro.
- **Attenzione:** Getti ad alta pressione possono risultare pericolosi se usati in modo non conforme a destinazione. Il getto non deve essere orientato su persone, animali, allestimenti elettrici attivi o sull'apparecchio stesso.
- Non orientare il getto verso altri o verso se stessi pur pulire abbigliamento o calzature.
- Non spruzzare oggetti che possano contenere sostanze tossiche (per es. amianto).
- **Attenzione:** Pneumatici/ valvole di pneumatici possono essere danneggiati e scoppiare a causa del getto ad alta pressione. Il primo segno è dato da una colorazione del pneumatico. Pneumatici/valvole di pneumatici danneggiati possono essere pericolosissimi. Tenere una distanza del getto di minimo 30 cm durante la pulizia!
- Lavori di pulizia, dai quali si produce acqua di scarico contenente olio, per es. la pulizia di motori, di sottoscocche può essere effettuata solo in luoghi di lavaggio provvisti di separatori di olio.



- Almeno 30 cm di distanza di getto durante la pulizia di superfici smaltate, in modo da evitare danneggiamenti.
- Non aspirare mai liquidi contenenti solventi o acidi allo stato puro o solventi! Di questi fanno parte per es. la benzina, diluenti per vernici o il gasolio. La nebulosa di spruzzo è altamente infiammabile, esplosiva e velenosa. Alcuni acetone, acidi allo stato puro e solventi, in quanto corrodono i materiali utilizzati nell'apparecchio.
- Per proteggersi dai getti di ritorno di acqua o sporco indossare un abbigliamento e occhiali di protezione adatti.
- Non lasciare mai l'apparecchio acceso incustodito.
- **Attenzione:** Questo apparecchio è stato sviluppato per essere utilizzato con i detergenti forniti dal produttore o da lui consigliati. L'utilizzo di altri detergenti o agenti chimici può compromettere la sicurezza dell'apparecchio.

⚠ Collegamento elettrico

- Fare attenzione a non danneggiare o violare il collegamento o la prolunga elettrica passando sopra, schiacciandoli, tirandoli o con azioni simili. Proteggere il collegamento elettrico dal calore, dall'olio o da bordi affilati.
- Non utilizzare mai collegamenti alla rete o prolungher difettose! Se il collegamento alla rete è danneggiato, sostituirlo con un particolare collegamento alla rete disponibile presso il produttore o il servizio assistenza autorizzato.
- Non toccare mai la spina e la presa con le mani bagnate.
- Il collegamento fra l'allacciamento alla rete -/ prolunga non deve stare nell'acqua.
- Tutti le parti di conduzione elettrica devono essere protetti dai getti di acqua.
- Attaccare l'apparecchio solo ad un collegamento elettrico effettuato da un installatore elettrico conformemente a IEC 60364.
- Collegare l'apparecchio solo a corrente alternata. La tensione deve corrispondere a quella indicata sulla targhetta dell'apparecchio.
- Protezione minima della presa elettrica 10° A (ritardo fusibile).
- Per evitare incidenti elettrici consigliamo di utilizzare prese elettriche con circuito di sicurezza per correnti di guasto già inserito (max. 30 mA disinserimento nominale-amperaggio).

- **Attenzione:** Prolungher non adatte possono risultare pericolose. All'aperto utilizzate solo prolungher autorizzate e previste per quell'utilizzo con sezione di conduzione sufficiente: 1 - 10 m: 1,5 mm²; 10 - 30 m: 2,5 mm²
- La presa e il giunto di una prolunga utilizzata devono essere impermeabili.
- Svolgere sempre completamente la prolunga dall'avvolgicavo.

Dispositivi di sicurezza

I dispositivi di sicurezza servono alla protezione da lesioni e non devono essere modificati o essere utilizzati al di fuori della loro funzione.

Arresto del motore

Se si allenta la leva della pistola a spruzzo, il pressostato spegne la pompa ad alta pressione, il getto ad alta pressione si ferma. Se si tira la leva, il pressostato accende nuovamente la pompa.

Dispositivo di arresto di sicurezza

Il dispositivo di arresto di sicurezza sulla pistola manuale a spruzzo impedisce un azionamento involontario dell'apparecchio.

Messa in funzione/uso

Definizione delle abbreviazioni utilizzate:

AP	=	Alta pressione
RM	=	Detergente

Descrizione dell'apparecchio

Durante il disimballaggio controllare l'eventuale mancanza di accessori o la presenza di danni nel contenuto. Comunicare subito al fornitore eventuali danni di trasporto riscontrati.

Figura vedi pag.2

- 1 Supporto per lancia
- 2 Interruttore dell'apparecchio (ON/OFF)
- 3 Cavo di allacciamento alla rete con spina
- 4 TUBO-AP
- 5 Pistola a spruzzo con dispositivo di arresto di sicurezza
- 6 Collegamento dell'acqua con filtro
- 7 Pezzo del giunto
- 8 Uscita AP
- 9 Tubo flessibile di aspirazione RM con filtro
- 10 Lancia con fresa per lo sporco
- 11 Lancia con ugello singolo

Prima della messa in funzione

Alla consegna dell'apparecchio il tubo flessibile AP e la pistola a spruzzo non sono ancora montati per evitare pieghe. Montare prima del primo utilizzo.

- Spingere fuori dalla pistola a spruzzo la coppiglia di sicurezza, utilizzando per es. un cacciavite.
- Collegare il tubo flessibile AP con la pistola a spruzzo.
- Inserire la coppiglia fino a quando non si sia agganciata, verificare la sicurezza del collegamento tirando il tubo AP.
- Togliere la fascetta stringicavo dal tubo flessibile AP e svolgere il tubo.

Alimentazione acqua

Alimentazione di acqua dall'acquedotto.

Valori di collegamento vedi targhetta/dati tecnici. Rispettare le disposizioni dell'impresa di fornitura di acqua.

- Utilizzare un tubo flessibile rafforzato di tessuto (non in dotazione) con un giunto commerciale: - Diametro minimo 1/2 pollice (13°mm). - Lunghezza minima 7,5 m.
- Avvitare il giunto fornito al collegamento per l'acqua dell'apparecchio.
- Inserire il tubo dell'acqua flessibile sul giunto dell'apparecchio e collegarlo al rubinetto.

⚠ **Attenzione**

Non utilizzare mai l'idropulitrice con rubinetto chiuso poiché il funzionamento a secco può causare danni alla pompa AP.

In caso di fornitura di acqua sporca utilizzare assolutamente i filtri per l'acqua Kärcher (accessorio optional).

Messa in funzione

- Avvitare il tubo flessibile AP all'uscita AP dell'apparecchio.
- Inserire la lancia desiderata sulla pistola a spruzzo e fissarla con una rotazione di 90° verso destra.
- Aprire il rubinetto.
- Inserire la spina.
- Interruttore principale su „I/ON“.
- Sbloccare il dispositivo di arresto di sicurezza sulla pistola a spruzzo premendo e tirare la leva.

Funzionamento ad alta pressione

⚠ **Rischio di lesioni**

Con l'uscita del getto d'acqua dall'ugello di alta pressione, una forza repulsiva agisce sulla pistola a spruzzo. Assumere una posizione sicura e tenere con forza la pistola a spruzzo e la lancia.

Lancia con fresa per lo sporco

- per sporco particolarmente resistente.
Non è possibile l'azionamento con detersive.

Lancia con ugello singolo

- Per compiti di pulizia normali.
Non è possibile l'azionamento con detersive.

Funzionamento con detersive

Avviso:

Il detersivo può essere aggiunto solo con funzionamento a pressione bassa.

Tutte le spazzole di lavaggio offerte da Kärcher sono previste per il lavaggio con detersivo.

- Separare la lancia dalla pistola a spruzzo.

Avviso: La pistola a spruzzo senza lancia inserita genera un getto a bassa pressione.

Aspirazione detersivo dal contenitore

- Estrarre la lunghezza necessaria del tubo flessibile di aspirazione del detersivo dall'alloggiamento.
- Inserire il tubo flessibile di aspirazione del detersivo in un contenitore con soluzione detersiva.

Metodo di pulizia consigliato

- 1 Spruzzare misuratamente il detersivo e lasciare agire (non asciugare) sulla superficie asciutta.
- 2 Sciacquare lo sporco sciolto con il getto ad alta pressione.

Interrompere il funzionamento

- Lasciare la leva della pistola a spruzzo.
- Durante la pausa di lavoro assicurare la leva della pistola a spruzzo con il dispositivo di arresto di sicurezza.
- Durante pause di lavoro prolungate (più di 5 min.) spegnere anche l'apparecchio con l'interruttore dell'apparecchio.

Dopo l'uso

- Se è stato aggiunto detersivo: Appendere il tubo flessibile di aspirazione detersivo in un

contenitore di acqua pulita, azionare l'apparecchio per almeno un minuto con lancia smontata e lavare.

- ➔ Lasciare la leva della pistola a spruzzo.
- ➔ Interruttore dell'apparecchio su „0/OFF“.
- ➔ Chiudere il rubinetto.
- ➔ Premere la leva della pistola a spruzzo in modo da scaricare la pressione ancora presente nel sistema.
- ➔ Separare l'apparecchio dal collegamento con l'acqua.
- ➔ Separare la lancia dalla pistola a spruzzo.
- ➔ Accendere brevemente l'apparecchio „I/ON“, premere la leva della pistola a spruzzo fino a quando non esce più acqua (ca. 1 min.).
- ➔ Interruttore dell'apparecchio su „0/OFF“.
- ➔ Assicurare la leva della pistola a spruzzo con il dispositivo di arresto di sicurezza.
- ➔ Staccare la spina.
- ➔ Avvolgere il cavo di allacciamento alla rete e appendere per es. intorno alla maniglia.

Attenzione: Il gelo può distruggere l'apparecchio che non sia stato completamente svuotato dell'acqua. Durante l'inverno conservare l'apparecchio in un luogo protetto dal gelo.

Accessorio optional

Gli accessori optional aumentano le possibilità di utilizzo dell'apparecchio. Maggiori informazioni sono a vostra disposizione dal vostro rivenditore Kärcher.

Detergente

Adatto ai vari compiti di pulizia consigliamo il nostro programma di pulizia e manutenzione Kärcher. Lasciatevi consigliare o richiedete informazioni.

Cura e manutenzione

⚠ Pericolo di scosse elettriche

Prima di effettuare lavori di cura e di manutenzione spegnere l'apparecchio ed estrarre la spina di alimentazione.

Pulizia

Prima di depositi di lunga durata, per es. in inverno:

- ➔ Staccare il filtro dal tubo flessibile di aspirazione detergente e lavarlo sotto acqua corrente.
- ➔ Estrarre il filtro nel collegamento dell'acqua con una pinza piatta e lavarlo sotto acqua corrente.

Manutenzione

L'apparecchio è senza manutenzione.

Ricambi

Impiegare solamente ricambi originali Kärcher. La gamma dei pezzi di ricambio si trova alla fine delle istruzioni per l'uso.

Anomalia

Molte anomalie possono essere eliminate con l'aiuto del seguente prospetto.

In caso di dubbi si prega di rivolgersi al servizio assistenza autorizzato.

⚠ Pericolo di scosse elettriche

Prima di effettuare lavori di cura e di manutenzione spegnere l'apparecchio ed estrarre la spina di alimentazione.

⚠ Attenzione

Lavori di riparazione e lavori sugli impianti elettrici possono essere effettuati solo dal servizio clienti autorizzato.

L'apparecchio non funziona

- ➔ Controllate se la tensione dichiarata sulla targhetta coincide con la tensione della fonte di energia.
- ➔ Verificate la presenza di eventuali danni sul cavo di allacciamento alla rete.

L'apparecchio non raggiunge pressione

- ➔ Disareare l'apparecchio: Azionate l'apparecchio con il tubo flessibile AP non collegato sin quando dall'uscita AP non esca acqua priva di bolle. Quindi ricollegate il tubo flessibile AP.
- ➔ Pulire il filtro nel collegamento dell'acqua: Questo può essere facilmente estratto con una pinza piatta.
- ➔ Controllate l'ermeticità e le otturazioni in tutti i condotti di collegamento alla pompa AD.

Forti variazioni di pressione

- ➔ Pulire l'ugello dell'alta pressione: Allontanare con un ago lo sporco nei fori degli ugelli e sciogliere con acqua verso avanti.
- ➔ Verificate la quantità di afflusso di acqua.

Pompa AP anermetica

- ➔ Una lieve anermeticità della pompa AP è normale. In caso di anermeticità elevata incaricare il servizio clienti autorizzato.

Nessuna aspirazione del detergente

- ➔ Pulire il filtro del tubo di aspirazione detergente
- ➔ Separate la lancia dalla pistola a spruzzo e lavorate senza lancia.

Dati tecnici

Allacciamento elettrico

Tensione (1~50/60 Hz)	220-240 V
Collegamento alla rete	1,6 kW
Protezione rete (ritardo di fusibile)	10 A
Classe di protezione	2,IPX5

Collegamento all'acqua

Temperatura di afflusso, max.	40 °C
Quantità di afflusso, min.	8 l/min
Pressione di afflusso,	0,2-1,2 MPa

Prestazioni

Pressione di esercizio	9 MPa
Max, pressione accettabile	10 MPa
Quantità trasportata, acqua	6 l/min
Quantità trasportata, detergente	0,4 l/min
Forza repulsiva della pistola a spruzzo	13 N
Valore di vibrazione mano-braccia (ISO 5349)	0,8 m/s ²
Pressione acustica L _{pa} (EN60704-1)	78 dB(A)
Livello di potenza sonora L _{wa} (2000/14/EG)	91 dB(A)

Dimensioni

Lunghezza	505 mm
Larghezza	150 mm
Altezza	365 mm
Peso	7 kg

Dichiarazione CE

Con la presente si dichiara che la macchina qui di seguito indicata, in base alla sua concezione, al tipo di costruzione e nella versione da noi introdotta sul mercato, è conforme ai requisiti fondamentali di sicurezza e di sanità delle direttive CE. In caso di modifiche apportate alla macchina senza il nostro consenso, la presente dichiarazione perde ogni validità.

Prodotto: Idropulitrice

Modello: 1.227-xxx

Direttive CE pertinenti:

98/37/CE

73/23/CEE (+93/68/CEE)

89/336/CEE (+91/263/CEE, 92/31/CEE, 93/68/CEE)

2000/14/CE

Norme armonizzate applicate:

DIN EN 60 335 – 1

DIN EN 60 335 – 2 – 79

DIN EN 55 014 – 1: 2000 + A1: 2001 + A2: 2002

DIN EN 55 014 – 2: 1997 + A1: 2001

DIN EN 61 000 – 3 – 2: 2000

DIN EN 61 000 – 3 – 3: 1995 + A1: 2001

Procedura di valutazione della conformità

seguita: Allegato V

Livello di potenza sonora

misurato: 89 dB(A)

garantita: 91 dB(A)

Mediante accorgimenti interni è stato assicurato che gli apparecchi di serie siano sempre conformi ai requisiti delle attuali normative CE e alle norme applicate. I firmatari agiscono su incarico e con la procura dell'amministrazione.

H. Jenner

S. Reiser

Alfred Kärcher Kommanditgesellschaft. Sede di Winnenden Ufficio del Registro delle Imprese: Waiblingen, codice HRA 169. Socio personalmente responsabile: Kärcher Reinigungstechnik GmbH. Sede di Winnenden, 2404 Ufficio del Registro delle Imprese di Waiblingen, codice HRB, amministratori delegati: Dr. Bernhard Graf, Hartmut Jenner, Georg Metz

Alfred Kärcher GmbH & Co. KGCleaning Systems
Alfred - Kärcher - Str. 28-40
P.O. Box 160
D - 71349 Winnenden
Tel.: +49 7195 14-0
Fax: +49 7195 14-2212

Geachte klant,



Lees deze gebruikershandleiding door, voordat u uw apparaat voor het eerst in gebruik neemt, en neem de aanwijzingen in acht. Bewaar deze gebruiksaanwijzing voor later gebruik en voor latere gebruikers.

Doelmatig gebruik

Gebruik deze hogedrukreiniger uitsluitend voor de huishouding:

- voor het reinigen van machines, voertuigen, gebouwen, gereedschappen, gevels, terrassen, tuingereedschap, enzovoort, met een hogedrukspuit (indien nodig onder toevoeging van reinigingsmiddel).
- met door Kärcher goedgekeurde accessoires, onderdelen en reinigingsmiddelen. Neem de aanwijzingen die bij de reinigingsmiddelen gevoegd zijn, in acht.

Zorg voor het milieu



De verpakkingsmaterialen zijn recyclebaar. Gooi het verpakkingsmateriaal niet met het huisvuil weg, maar zorg dat het gerecycled kan worden.



Oude apparaten bevatten waardevolle materialen die gerecycled kunnen worden. Batterijen, olie en gelijksoortige stoffen mogen niet in het milieu terecht komen. Geef oude apparaten daarom bij een geschikte verzamelplaats af.

Garantie

In elk land gelden de door onze hiervoor verantwoordelijke verkoopmaatschappij uitgegeven garantievoorwaarden. Eventuele storingen aan het apparaat verhelpen wij zonder kosten binnen de garantietermijn als een materiaal of fabrieksfout hiervan de oorzaak is. Neem bij klachten binnen de garantietermijn contact op met uw leverancier of de dichtstbijzijnde klantenservicewerkplaats en neem de accessoires en uw aankoopbewijs mee.

Veiligheidsaanwijzingen

- Niet gebruiken in omgevingen waar explosiegevaar bestaat.
- Bij gebruik van het apparaat in gevaarlijke omgevingen (bijvoorbeeld tankstations)

moeten de passende veiligheidsvoorschriften in acht worden genomen.

- Neem het apparaat niet in bedrijf als de नेतांsluiting of belangrijke onderdelen van het apparaat, zoals veiligheidsinrichtingen, hogedrukslangen of spuitlans, beschadigd zijn.
- Controleer voor ieder gebruik of aansluitkabel en netstekker onbeschadigd zijn. Laat beschadigde voedingskabels onmiddellijk vervangen door een bevoegde medewerker van de technische dienst of een elektro-vakman.
- **Waarschuwing:** hogedrukslangen, armaturen en koppelingen zijn belangrijk voor de veiligheid van het apparaat. Gebruik alleen hogedrukslangen, armaturen en koppelingen die door de fabrikant zijn aanbevolen.
- Controleer de hogedrukslang voor ieder gebruik op beschadigingen. Een beschadigde hogedrukslang moet onmiddellijk worden vervangen.
- Het apparaat mag niet door kinderen worden gebruikt of door personen die niet over het gebruik ervan geïnstrueerd zijn.
- De gebruiker moet het apparaat doelmatig gebruiken. Gebruiker moet rekening houden met de plaatselijke omstandigheden en bij het werken met het apparaat rekening houden met personen in de omgeving.
- **Waarschuwing:** hogedrukstralen kunnen gevaarlijk zijn bij onoordeelkundig gebruik. De straal mag niet op personen, dieren, onder stroom staande voorwerpen of de hogedrukreiniger zelf worden gericht.
- Richt de hogedrukstraal niet op anderen of op uzelf, om eventueel kleding of schoeisel te reinigen.
- Spuit geen voorwerpen af, die stoffen bevatten die de gezondheid kunnen schaden, zoals asbest.
- **Waarschuwing:** luchtbanden en de ventielen daarvan kunnen door de hogedrukstraal beschadigd raken en stuk gaan. Het eerste teken hiervoor is een verkleuring van de band. Beschadigde voertuigbanden en ventielen zijn levensgevaarlijk. Bewaar bij het reinigen minstens 30 cm afstand tot de straal!
- Reinigingswerkzaamheden waarbij oliehoudend afvalwater ontstaat, zoals het afsprengen van motoren of bodemplaten van voertuigen, mogen alleen worden uitgevoerd op wasplaten die over een olie-afscheider beschikken.



- Houd minstens 30 cm afstand tot de straal bij het reinigen van gelakte oppervlakken, om beschadigingen te voorkomen.
- Zuig nooit oplosmiddelhoudende vloeistof of onverdunde zuren en oplosmiddelen op! Tot deze stoffen behoren o.a. benzine, verfdunners en stookolie. De sproeiveel is zeer licht ontvlambaar, explosief en giftig. Gebruik geen aceton, onverdund zuur of oplosmiddel, omdat die inwerken op de in het apparaat verwerkte materialen.
- Draag als bescherming tegen opspattend water geschikte beschermende kleding en een veiligheidsbril.
- Laat het apparaat nooit onbeheerd, zolang het in bedrijf is.
- **Waarschuwing:** dit apparaat werd ontwikkeld voor gebruik met reinigingsmiddelen, die door de fabrikant worden geleverd of aanbevolen. Het gebruik van andere reinigingsmiddelen of chemicaliën kan de veiligheid van het apparaat nadelig beïnvloeden.

Elektrische aansluitingen

- Let erop dat netaansluiting en verlengingskabel niet beschadigd raken door eroverheen rijden, knellen, trekken en dergelijke. Bescherm de netkabels tegen hitte, olie en scherpe randen.
- Gebruik nooit netaansluit- of verlengingskabels die defect zijn! Als de aansluitkabel beschadigd is, moet deze worden vervangen door een speciale aansluitkabel, die verkrijgbaar is bij de fabrikant of diens technische dienst.
- Raak netstekker en contactdoos nooit met vochtige handen aan!
- De overgang netaansluiting – verlengingskabel mag niet in het water liggen.
- Alle stroomvoerende voorwerpen binnen het werkgebied moeten spuitwaterdicht zijn.
- Het apparaat mag alleen op een elektrische aansluiting worden aangesloten, die door een elektro-instalateur overeenkomstig IEC 60364 is uitgerust.
- Het apparaat mag uitsluitend worden aangesloten op wisselstroom. De spanning moet dezelfde zijn als die op het typeplaatje van het apparaat staat vermeld.
- Minimale zekering van de contactdoos: 10 A (traag).
- Ter voorkoming van ongevallen met de elektriciteit adviseren wij, contactdozen met voor-

geschakelde verliesstroomschakelaar (maximaal 30 mA nominale afschakelstroom) te gebruiken.

- **Waarschuwing:** ongeschikte verlengingskabels kunnen gevaarlijk zijn. Gebruik in de vrije ruimte alleen daarvoor goedgekeurde en die-novoreenkomstig gemerkte verlengingskabels van voldoende diameter:
1 – 10 m: 1,5 mm²; 10 - 30 m: 2,5 mm²
- Steker en koppeling van gebruikte verlengingskabels moeten waterdicht zijn.
- De verlengingskabel moet steeds helemaal van de haspel worden afgerold.

Veiligheidsvoorzieningen

Veiligheidsvoorzieningen dienen ter bescherming tegen verwondingen en mogen niet worden gewijzigd of omzeild.

Motorstop

Wordt de hendel van het handspuitpistool losgelaten, dan schakelt een drukschakelaar de hogedrukpomp uit en stopt de hogedrukstraal. Wordt de hendel aangetrokken, dan schakelt de drukschakelaar de pomp weer in.

Veiligheidspal

De veiligheidspal op het handspuitpistool voorkomt ongewild inschakelen van het apparaat.

Inbedrijfstelling en bediening

Definitie van de gebruikte afkortingen:

HD	=	Hogedruk
RM	=	Reinigingsmiddelen

Beschrijving van het apparaat

Controleer bij het uitpakken de inhoud van de verpakking op ontbrekende accessoires en beschadigingen. Neem in geval van transportschade contact op met uw dealer.

Afbeeldingen: zie pagina 2

- 1 Houder voor Straalpijp
- 2 Apparaatschakelaar (AAN/UIT)
- 3 Netaansluitkabel incl. steker
- 4 HD-slang
- 5 Handspuitpistool met veiligheidspal
- 6 Wateraansluiting met filter
- 7 Koppeling
- 8 HD-uitgang
- 9 RM-zuigslang met filter
- 10 Straalpijp met vuilfrees
- 11 Straalpijp met enkelvoudige sproeier

Eerste ingebruikneming

Bij aflevering van het apparaat zijn vanwege knik-gevaar de hogedrukslang en het handspuitpistool nog niet gemonteerd. Die moeten dus vóór het eerste gebruik worden gemonteerd.

- Druk veiligheidsklemmen in het handspuitpistool eruit met bijvoorbeeld een kleine schroevendraaier
- Sluit de hogedrukslang aan op het handspuitpistool.
- Druk de klem in tot deze vastklikt, controleer de bevestiging door aan de hogedrukslang te trekken.
- Verwijder de kabelbinders van de hogedrukslang en rol de hogedrukslang af.

Watertoevoer

Watertoevoer vanuit de waterleiding

Aansluitwaarden: zie typeplaatje en technische gegevens.

Neem de voorschriften van het waterleidingbedrijf in acht.

- Gebruik een met weefsel versterkte slang (niet in de levering inbegrepen) met een in de handel verkrijgbare koppeling: - diameter minstens 1/2 inch (13 mm) - lengte minstens 7,5 m
- Schroef de meegeleverde koppeling aan het wateraansluitpunt van het apparaat.
- Steek de waterslang op het koppelingsdeel van het apparaat en sluit hem op de waterkraan aan.

⚠ Let op

Gebruik de hogedrukreiniger nooit met gesloten waterkraan, omdat drooglopen tot een beschadiging van de hogedrukpomp leidt!

Gebruik in geval van verontreinigingen in het aangevoerde water beslist het Kärcher-waterfilter (als optie verkrijgbaar).

Ingebruikneming

- Schroef de hogedrukslang op de hogedrukuitgang van het apparaat.
- Steek de gewenste straalpijp op het handspuitpistool en schroef hem daarop vast door hem 90° naar rechts te draaien.
- Open de waterkraan.
- Steek de netstekker in de contactdoos.
- Zet de hoofdschakelaar op I/ON.
- Ontgrendel door indrukken de veiligheidspal op het handspuitpistool en trek de hendel aan.

Gebruik met hoge druk

⚠ Letselrisico

Door het uittreden van de waterstraal uit de hogedruksproeier werkt er een reactiekracht op de spuitlans. Zorg daarom dat u stevig staat en houd handspuitpistool en straalpijp goed vast.

Straalpijp met vuilvrees

- Voor zeer hardnekkige verontreinigingen met klein oppervlak.
Gebruik van reinigingsmiddel niet mogelijk

Straalpijp met enkelvoudige sproeier

- Voor normale reinigingswerkzaamheden.
Gebruik van reinigingsmiddel niet mogelijk

Gebruik met reinigingsmiddel

Aanwijzing:

Reinigingsmiddel kan alleen worden bijgemengd onder lage druk.

Alle door Kärcher aangeboden wasborstels zijn geschikt voor het werken met reinigingsmiddel.

- Maak de straalpijp los van het handspuitpistool.

Aanwijzing: Het handspuitpistool levert zonder opgestoken straalpijp een lagedrukstraal.

RM-aanzuiging uit houder

- RM-zuigslang in de gewenste lengte uit de behuizing trekken.
- RM-zuigslang in een houder met RM-oplossing hangen.

Aanbevolen reinigingsmethode

- 1 Sproei reinigingsmiddel in geringe hoeveelheid op het droge oppervlak en laat het inwerken (niet laten opdrogen!).
- 2 Spoei losgeraakt vuil er met de hogedrukstraal af.

Onderbreken van de werkzaamheden

- Laat de handgreep van het handspuitpistool los.
- Bij werkonderbrekingen de hendel van het handspuitpistool beveiligen met de veiligheidspal.
- Bij langere werkonderbrekingen (langer dan 5 minuten) moet het apparaat tevens met de apparaatschakelaar worden uitgeschakeld.

Beëindiging van de werkzaamheden

- Wanneer reinigingsmiddel is gebruikt: laat de RM-zuigslang in een bak met schoon water hangen, laat het apparaat ongeveer 1 minuut met afgekoppelde straalpijp draaien en zichzelf schoonspelen.
- Laat de handgreep van het handspuitpistool los.

- Zet de apparaatschakelaar op 0/OFF.
- Draai de waterkraan dicht.
- Druk de hendel van het handspuitpistool in, om de nog aanwezige druk in het systeem af te laten nemen.
- Koppel het apparaat los van het wateraansluitpunt.
- Maak de straalpijp los van het handspuitpistool.
- Schakel het apparaat korte tijd in (I/ON), druk de hendel van het handspuitpistool in tot geen water meer naar buiten komt (na ca. 1 minuut).
- Zet de apparaatschakelaar op 0/OFF.
- Zeker de greep van het handspuitpistool met de veiligheidspal.
- Trek de netstekker uit het stopcontact.
- Rol de stroomkabel op en hang hem rond bijvoorbeeld de draagbeugel.

Let op! Vorst kan het apparaat onherstelbaar beschadigen wanneer het niet volledig is leegge-maakt. Bewaar het apparaat in de winter in een vorstvrije ruimte.

Extra accessoires

Met extra accessoires breidt u de gebruiksmogelijkheden van uw apparaat uit. Nadere informatie daarover kunt u verkrijgen bij uw Kärcher-dealer.

Reinigingsmiddelen

Wij bevelen ons Kärcher reinigings- en onderhoudsmiddelenprogramma aan, geschikt voor iedere reinigingsopgave. Win advies in of vraag informatie aan.

Reparatie en onderhoud

⚠ Gevaar voor elektrische schokken

Voor alle onderhouds- en service-werkzaamheden moet het apparaat worden uitgeschakeld en de stekker uit de contactdoos worden getrokken.

Reinigen

Voor langduriger opslag, bijvoorbeeld in de winter:

- Haal het filter van de reinigingsmiddelaanzuigslang en reinig deze onder stromend water.
- Trek de zeef in het wateraansluitpunt er met een platte tang uit en reinig de zeef onder stromend water.

Reserveonderdelen

Gebruik uitsluitend originele Kärcher-onderdelen. Een overzicht van de onderdelen vindt u aan het eind van deze gebruikshandleiding.

Onderhoud

Het apparaat is onderhoudsvrij.

Storingen

Veel storingen kunt u met behulp van het volgende overzicht zelf verhelpen.

Neem in geval van twijfel contact op met de bevoegde klantenservice.

⚠ Gevaar voor elektrische schokken

Voor alle onderhouds- en service-werkzaamheden moet het apparaat worden uitgeschakeld en de stekker uit de contactdoos worden getrokken.

⚠ Waarschuwing

Reparaties en werkzaamheden aan elektrische componenten mogen alleen door bevoegde medewerkers van de technische dienst worden uitgevoerd.

Apparaat werkt niet

- Controleer of de op het typeplaatje aangegeven spanning overeenstemt met de spanning van de stroombron.
- Controleer de netaansluitkabel op beschadigingen.

Het apparaat ontwikkelt onvoldoende druk

- Ontlucht het apparaat: schakel het apparaat in zonder aangesloten hogedrukslang en laat hem draaien, totdat aan de HD-uitgang water zonder luchtbellen naar buiten komt. Sluit daarna de hogedrukslang weer aan.
- Reinig de zeef in het wateraansluitpunt: deze kan er gemakkelijk met een platte tang uit worden getrokken.
- Controleer van alle toevoerleidingen naar de hogedrukpomp of ze dicht zijn en niet verstopt.

Sterke drukschommelingen

- Reinig de hogedruksproeier: verwijder eventuele verontreinigingen met een naald uit het gat van de sproeier en spoel met water naar voren toe uit.
- Controleer de hoeveelheid toegevoerd water.

Hogedrukpomp lek

- Een geringe ondichtheid van de hogedrukpomp is normaal. Als de pomp echter erg lekt, moet contact worden opgenomen met de bevoegde klantenservice.

Geen aanzuiging van reinigingsmiddel

- Reinig het filter aan de RM-zuigslang.
- Koppel de straalpijp los van het handspuitpistool en werk zonder straalpijp.

Technische gegevens

Stroomaansluiting

Spanning (1~50/60 Hz)	220-240 V
Aansluitkabel	1,6 kW
Netzekering (traag)	10 A
Beschermingsklasse	2,IPX5

Wateraansluitpunt

Aanvoertemperatuur, maximaal	40 °C
Toevoerhoeveelheid, minimaal	8 l/min
Toevoerdruk	0,2-1,2 MPa

Capaciteit

Werkdruk	9 MPa
toegestane druk	10 MPa
Opbrengst, water	6 l/min
Opbrengst, reinigingsmiddel	0,4 l/min
Reactiekracht van het handspuitpistool	13 N
Hand-armtrillingen (ISO 5349)	0,8 m/s ²
Geluidsdrumniveau Lpa (EN 60704-1)	78 dB(A)
Geluidsvermogensniveau Lwa (2000/14/EG)	91 dB(A)

Afmetingen

Lengte	505 mm
Breedte	150 mm
Hoogte	365 mm
Gewicht	7 kg

CE-verklaring

Hierbij verklaren wij, dat de hierna te noemen machine door haar ontwerp en bouwwijze en in de door ons in het verkeer gebrachte uitvoering voldoet aan de fundamentele veiligheids- en gezondheidseisen, zoals vermeld in de desbetreffende EG-richtlijnen. Deze verklaring verliest haar geldigheid wanneer zonder overleg met ons veranderingen aan de machine worden aangebracht.

Product: Hogedrukreiniger

Type: 1.227-xxx

Van toepassing zijnde EG-richtlijnen:

98/37/EG

73/23/EEG (+93/68/EEG)

89/336/EEG (+91/263/EEG, 92/31/EEG, 93/68/EEG)

2000/14/EG

Toegepaste geharmoniseerde normen:

DIN EN 60 335 – 1

DIN EN 60 335 – 2 – 79

DIN EN 55 014 – 1: 2000 + A1: 2001 + A2: 2002

DIN EN 55 014 – 2: 1997 + A1: 2001

DIN EN 61 000 – 3 – 2: 2000

DIN EN 61 000 – 3 – 3: 1995 + A1: 2001

Gevolgde overeen-stemmings-beoordelings-procedure: Bijlage V

Geluidsvermogensniveau

Gemeten: 89 dB(A)

Gewaarborgd: 91 dB(A)

Door bedrijfsinterne maatregelen is gewaarborgd dat seriematig geproduceerde apparatuur altijd aan de eisen van de van kracht zijnde EG-Richtlijnen en de toegepaste normen voldoet.

H. Jenner

S. Reiser

Alfred Kärcher Kommanditgesellschaft. Vestigingsplaats Winnenden. Handelsregister: Waiblingen, HRA 169. Persoonlijk aansprakelijke vennoot: Kärcher Reinigungstechnik GmbH. Vestigingsplaats Winnenden, 2404 Handelsregister Waiblingen, HRB, bedrijfsleiding: Dr. Bernhard Graf, Hartmut Jenner, Georg Metz

Alfred Kärcher GmbH & Co. KG
Cleaning Systems
Alfred-Kärcher-Straße 28 - 40
P.O. Box 160
D-71349 Winnenden
Tel. +49 7195 14-0
Fax: +49 7195 14-2212

Estimado cliente:



Antes de poner en marcha por primera vez el aparato, lea el presente manual de instrucciones y siga las instrucciones que figuran en el mismo. Conserve estas instrucciones para su uso posterior o para propietarios ulteriores.

Uso previsto

Utilice esta limpiadora de alta presión, exclusivamente, en el ámbito doméstico:

- para limpiar máquinas, vehículos, edificios, herramientas, fachadas, terrazas, herramientas de jardín, etc. con un chorro de agua de alta presión (en caso necesario, mediante el uso adicional de detergentes).
- con los accesorios, repuestos y detergentes autorizados por Kärcher. Tenga en cuenta las indicaciones que incluyen los detergentes.

Protección del medio ambiente



Los materiales de embalaje son reciclables. Por favor, no tire el embalaje al cubo de basura; llévalo a un lugar de reciclaje.



Los aparatos viejos contienen materiales valiosos reciclables que debieran aprovecharse. Evite el contacto de baterías, aceites y materias semejantes con el medioambiente. Deshágase de los aparatos viejos recurriendo a sistemas de recogida apropiados.

Garantía

En todos los países rigen las condiciones de garantía establecidas por nuestra sociedad distribuidora. Las averías del aparato serán subsanadas gratuitamente dentro del período de garantía, siempre que las causas de las mismas se deban a defectos de material o de fabricación. En un caso de garantía, le rogamos que se dirija con el comprobante de compra al distribuidor donde adquirió el aparato o al Servicio al cliente autorizado más próximo a su domicilio.

Instrucciones de seguridad

- No ponga el aparato en funcionamiento si el cable de conexión a la red o partes importantes del aparato, como, p. e., los elementos de seguridad, las mangueras de alta presión o la pistola pulverizadora están dañados.
- Antes de cada puesta en marcha, compruebe si el cable de conexión y el enchufe de red están dañados. Si el cable de conexión estuviera dañado, debe pedir inmediatamente a un electricista especializado del servicio técnico autorizado que lo sustituya.
- **Advertencia:** Las mangueras de alta presión, la grifería y los acoplamientos son importantes para la seguridad del aparato. Utilice sólo las mangueras de alta presión, la grifería y los acoplamientos recomendados por el fabricante.
- Antes de cada puesta en marcha, compruebe si la manguera de alta presión está dañada. Si la manguera de alta presión presenta daños, debe sustituirla inmediatamente..
- Los niños o las personas no instruidas sobre su uso no deben utilizar el aparato.
- El usuario tiene que utilizar el aparato conforme a las instrucciones. Tiene que tener en cuenta las condiciones locales y tener cuidado de no causar daños a las personas que se encuentren a su alrededor durante los trabajos con el aparato.
- **Advertencia:** Los chorros a alta presión pueden ser peligrosos si se usan indebidamente. No dirija el chorro hacia personas, animales, equipamiento eléctrico activo o hacia el aparato mismo.
- No dirija el chorro hacia otras personas o hacia sí mismo para limpiar ropa o calzado.
- No rocíe objetos que puedan contener sustancias nocivas para la salud (p. e., asbesto).
- **Advertencia:** Los neumáticos del vehículo y sus válvulas se pueden dañar con el chorro a presión y reventar. Un primer síntoma de que se están provocando daños es el cambio de tonalidad de los neumáticos. Los neumáticos del vehículo y las válvulas deteriorados suponen un peligro mortal. ¡Mantenga el chorro a una distancia mínima de 30 cm durante la limpieza!
- Los trabajos de limpieza que producen aguas residuales que contienen aceite, p. e., el lavado del motor, el lavado de los bajos, sólo se deben realizar en zonas de lavado que dispongan de separador de aceite.



- Para evitar daños, mantenga el chorro a una distancia mínima de 30 cm durante la limpieza de superficies pintadas.
- ¡No aspire nunca líquidos que contengan disolventes o ácidos ni disolventes sin diluir! Entre éstos figuran, p. e., la gasolina, los diluyentes cromáticos o el aceite combustible. La neblina pulverizada es altamente inflamable, explosiva y tóxica. No utilice acetona, ácidos ni disolventes sin diluir, ya que atacan a los materiales utilizados en el aparato.
- Póngase ropa y gafas protectoras adecuadas para protegerse del agua y de la suciedad que salpica.
- No deje nunca el aparato sin vigilancia mientras esté en funcionamiento.
- **Advertencia:** Este aparato se ha desarrollado para utilizar los detergentes suministrados o recomendados por el fabricante. La utilización de otros detergentes o sustancias químicas puede influir en la seguridad del aparato.

⚠ Conexión eléctrica

- Debe tener cuidado de que el cable de conexión a la red y el cable prolongador no se dañen o deterioren al pisarlos, aplastarlos, tirar de ellos, etc. Proteja los cables de red del calor, aceite o cantos afilados.
- ¡No utilice nunca cables de conexión a la red o cables prolongadores defectuosos! En caso de que el cable de conexión éste defectuoso, éste ha de ser sustituido por un cable de conexión especial que se puede solicitar al fabricante o a su Servicio técnico.
- No toque nunca el enchufe de red o la toma de corriente con las manos mojadas.
- La conexión del cable de conexión a la red y del cable prolongador no deben estar sobre agua.
- Todas las partes con corriente de la zona de trabajo tienen que estar protegidas contra los chorros de agua.
- El aparato sólo debe estar conectado a una conexión eléctrica que haya sido realizada por un electricista según EC 60364.
- Conecte el aparato sólo a corriente alterna. La tensión tiene que corresponder con la indicada en la placa de características del aparato.
- Protección mínima de la toma de corriente 10 A (inerte).
- Para evitar accidentes por electricidad recomendamos utilizar tomas de corriente con un interruptor de protección contra corriente de defecto preconectado (corriente de liberación

nominal de máx. 30 mA).

- **Advertencia:** Los cables prolongadores inadecuados pueden ser peligrosos. Para el exterior, utilice sólo cables prolongadores autorizados para exterior, adecuadamente marcados y con una sección de cable suficiente: 1 - 10 m: 1,5 mm² 10 - 30 m: 2,5 mm²
- El enchufe y el acoplamiento del cable prolongador utilizado tienen que ser estancos.
- Desenrolle siempre totalmente el cable prolongador del tambor del cable.

Dispositivos de seguridad

Los dispositivos de seguridad sirven para proteger contra lesiones y no se deben modificar o ignorar.

Parada de motor

Cuando se suelta la palanca de la pistola pulverizadora manual, un presostato desconecta la bomba de alta presión y el chorro de alta presión se para. Cuando se acciona la palanca, el presostato conecta la bomba nuevamente.

Muesca de seguridad

La muesca de seguridad de la pistola pulverizadora manual impide una conexión involuntaria del aparato.

Puesta en marcha/manejo

Definición de las abreviaturas utilizadas:

hd = alta presión
detergente= detergente

Descripción del aparato

Cuando desembale el contenido del paquete, compruebe si faltan accesorios o si existen deterioros. Informe a su distribuidor en caso de que haya detectado daños ocasionados durante el transporte.

Ilustraciones, véase página 2

- 1 Soporte para lanzas
- 2 Interruptor del aparato (ON /OFF)
- 3 Cable de conexión a la red con enchufe
- 4 Manguera de alta presión
- 5 Pistola pulverizadora manual con muesca de seguridad
- 6 Conexión de agua con filtro
- 7 Pieza de acoplamiento
- 8 Salida de alta presión
- 9 Manguera de aspiración de detergente con filtro
- 10 Lanza de agua con fresadora de suciedad
- 11 Lanza de agua con tobera simple

Antes de la primera puesta en marcha

Cuando se entrega el aparato, la manguera de alta presión y la pistola pulverizadora manual no están montadas para evitar que se doblen. Móntelas antes de la primera puesta en marcha.

- Empuje la grapa de seguridad de la pistola pulverizadora manual hacia fuera, p. e., con un pequeño destornillador.
- Conecte la manguera de alta presión a la pistola pulverizadora manual.
- Empuje la grapa hasta que engatille y compruebe que la conexión está bien hecha tirando de la manguera de alta presión.
- Quite el tirante de la manguera de alta presión y desenrolle la manguera de alta presión

Suministro de agua

Suministro de agua desde la tubería de agua

Valores de conexión: véase la placa de características/datos técnicos.

Tenga en cuenta las normas de la empresa suministradora de agua.

- Utilice una manguera de tejido resistente (no está incluida en el volumen de suministro) con un acoplamiento de los habituales en el mercado: - diámetro de por lo menos 1/2 pulgada (13 mm). - longitud de por lo menos 7,5 m.
- Atornille la pieza de acoplamiento a la conexión de agua del aparato.
- Meta la manguera de agua en la pieza de acoplamiento del aparato y conéctela al grifo de agua.

⚠ **Atención:**

No utilice nunca la limpiadora de alta presión con el grifo de agua cerrado, ya que el funcionamiento en seco puede dañar la bomba de alta presión. En caso de que el agua contenga impurezas, utilice necesariamente el filtro de agua Kärcher (accesorios especiales).

Puesta en servicio

- Enrosque la manguera de alta presión a la salida de alta presión del aparato.
- Coloque la lanza de agua en la pistola pulverizadora manual y fíjela dándole un giro de 90° a la derecha.
- Abra el grifo del agua.
- Enchufe la clavija de red.
- Ponga el interruptor principal en "I/ON".
- Desbloquee la muesca de seguridad de la pistola pulverizadora manual pulsándola y accione la palanca.

Funcionamiento con alta presión

⚠ **Peligro de lesiones**

El chorro de agua que sale de la boquilla de alta presión provoca una fuerza de retroceso en la pistola pulverizadora manual. Asegúrese de estar en una posición segura y sujete con firmeza la pistola pulverizadora manual y la lanza dosificadora.

Lanza de agua con fresadora de suciedad

- para suciedad puntual muy resistente.
No admite el funcionamiento con detergente

Lanza de agua con tobera simple

- Para tareas de limpieza normales.
No admite el funcionamiento con detergente

Funcionamiento con detergente

Nota:

El detergente sólo se puede mezclar a baja presión. Todos los cepillos para lavar ofrecidos por Kärcher están previstos para el trabajo con detergentes.

- Quite la lanza de agua de la pistola pulverizadora manual.

Indicación: Sin la lanza de agua puesta, la pistola pulverizadora manual genera un chorro a baja presión.

Aspiración del detergente del depósito

- Saque la manguera de detergente de la carcasa hasta la longitud deseada.
- Cuelgue la manguera de detergente en un depósito que contenga una solución de detergente.

Método de limpieza recomendado

- 1 Rocíe la superficie seca con detergente y déjelo actuar pero sin dejar que se seque.
- 2 Aplique el chorro de agua a alta presión sobre la suciedad disuelta para eliminarla.

Interrupción del funcionamiento

- Suelte la palanca de la pistola pulverizadora manual.
- Durante las pausas de trabajo, asegure la palanca de la pistola pulverizadora manual con la muesca de seguridad.
- Durante las pausas de trabajo prolongadas (de una duración superior a 5 minutos), apague el aparato mediante el interruptor del aparato.

Finalización del funcionamiento

- Si se ha mezclado con detergente: Cuelgue la manguera de aspiración del detergente en un

depósito con agua limpia, conecte el aparato durante aprox. 1 minuto con la lanza de agua desmontada y enjuáguelo.

- ➔ Suelte la palanca de la pistola pulverizadora manual.
- ➔ Ponga el interruptor del aparato en "0/OFF".
- ➔ Cierre el grifo de agua.
- ➔ Apriete la palanca de la pistola pulverizadora manual para eliminar la presión que todavía hay en el sistema.
- ➔ Desconecte el aparato de la conexión del agua.
- ➔ Quite la lanza de agua de la pistola pulverizadora manual.
- ➔ Conecte el aparato un momento ("I/ON"), y pulse la palanca de la pistola pulverizadora manual hasta que ya no salga nada de agua (aprox. 1 min).
- ➔ Ponga el interruptor del aparato en "0/OFF".
- ➔ Asegure la palanca de la pistola pulverizadora manual con la muesca de seguridad.
- ➔ Desconecte la clavija de red.
- ➔ Enrolle el cable de conexión a la red y cuélguelo, p. e., alrededor del asa.

Atención: Los aparatos que no hayan sido vaciados completamente de agua pueden sufrir daños a consecuencia de las bajas temperaturas. Por eso aconsejamos guardar el aparato durante la estación invernal en una nave o espacio protegido contra las bajas temperaturas (provisto de calefacción).

Accesorios especiales

Los accesorios especiales amplían las posibilidades de uso del aparato. Su distribuidor Kärcher le dará información más detallada.

Detergente

Para cada tarea de limpieza le recomendamos un detergente o un medio de limpieza del programa Kärcher, ya que éstos están adaptados a cada tarea de limpieza. Solicite el asesoramiento oportuno y pida la información correspondiente.

Conservación y mantenimiento

⚠ Peligro de descarga eléctrica

Antes de efectuar cualquier reparación o mantenimiento en el aparato, hay que apagarlo y desconectarlo de la red eléctrica.

Limpeza

Antes de un almacenamiento prolongado, p. e., durante el invierno:

- ➔ Quite el filtro de la manguera de aspiración del detergente y límpielo colocándolo debajo del agua corriente.
- ➔ Quite el filtro de la conexión del agua con unos alicates de punta plana y límpielo colocándolo debajo del chorro de agua corriente.

Mantenimiento

El aparato no precisa mantenimiento..

Piezas de repuesto

Emplee únicamente repuestos originales de Kärcher.. Al final de este manual de instrucciones encontrará un listado resumido de repuestos.

Averías

Muchas averías las puede solucionar usted mismo con ayuda del resumen siguiente.

En caso de duda, diríjase al Servicio técnico autorizado.

⚠ Peligro de descarga eléctrica

Antes de efectuar cualquier reparación o mantenimiento en el aparato, hay que apagarlo y desconectarlo de la red eléctrica.

⚠ Advertencia

Los trabajos de reparación y trabajos en componentes eléctricos sólo los puede realizar el Servicio técnico autorizado.

El aparato no funciona

- ➔ Compruebe si la tensión indicada en la placa de características corresponde con la tensión de la fuente de alimentación.
- ➔ Compruebe si el cable de conexión a la red está dañado.

El aparato no alcanza la presión necesaria

- ➔ Purgue el aparato: Deje que el aparato funcione sin la manguera de alta presión hasta que el agua salga por la salida de alta presión sin burbujas. Después, vuelva a conectar la manguera de alta presión.
- ➔ Limpie el filtro de la conexión del agua: Éste se puede sacar fácilmente con unos alicates de punta plana.
- ➔ Compruebe la estanqueidad de todos los tubos de abastecimiento de la bomba de alta presión y si están obstruidos.

Grandes oscilaciones de la presión

- Limpie la tobera de alta presión: Elimine las impurezas del orificio de la boquilla con una aguja y aclárela con agua hacia la parte delantera.
- Compruebe el caudal de agua..

La bomba de alta presión no es estanca

- Es normal que la bomba presente una ligera falta de estanqueidad.. En caso de que la falta de estanqueidad sea grande, informe el Servicio técnico autorizado.

No aspira el detergente

- Limpie el filtro de la manguera de aspiración del detergente.
- Quite la lanza de agua de la pistola pulverizadora manual y trabaje sin la lanza de agua.

Datos técnicos

Toma de corriente

Tensión (1~50/60 Hz)	220-240 v
Cable de conexión	1,6 kW
Fusible de red (inerte)	10 a
Clase de protección	2,IPX5

Conexión de agua

Temperatura de entrada, máx.	40 °C
Cantidad de entrada, mín.	8 l/min
Presión de entrada,	0,2-1,2 MPa

Potencia y rendimiento

Presión de trabajo	9 MPa
Presión admisible máx.	10 MPa
Caudal (agua)	6 l/min
Caudal (detergente)	0,4 l/min
Fuerza de retroceso de la pistola pulverizadora manual	13 n
Vibraciones de la mano/del brazo (ISO 5349)	0,8 m/s ²
Nivel de presión acústica L _{pa} (EN60704-1)	78 dB(A)
Nivel de potencia acústica L _{wa} (2000/14/EG)	91 dB(A)

Medidas

Logitud	505 mm
Anchura	150 mm
Altura	365 mm
peso	7 kg

Declaración CE

Mediante la presente declaramos que la máquina designada a continuación cumple, en lo que respecta al diseño y al tipo constructivo, así como al modelo puesto a la venta, con las normas básicas de seguridad y normas sobre la salud que figuran en las directivas comunitarias correspondientes. La presente declaración pierde su validez en caso de que se realicen modificaciones en la máquina sin nuestro consentimiento explícito.

Producto: limpiadora de alta presión

Modelo: 1.227-xxx

Directivas comunitarias aplicables:

98/37/CE

73/23/CEE (+93/68/CEE)

89/336/CEE (+91/263/CEE,92/31/CEE,93/68/CEE) 2000/14/CE

Normas armonizadas aplicadas:

DIN EN 60 335 – 1

DIN EN 60 335 – 2 – 79

DIN EN 55 014 – 1: 2000 + A1: 2001 + A2: 2002

DIN EN 55 014 – 2: 1997 + A1: 2001

DIN EN 61 000 – 3 – 2: 2000

DIN EN 61 000 – 3 – 3: 1995 + A1: 2001

Procedimiento de evaluación de conformidad aplicado: Anexo V

Nivel de potencia acústica

medido: 89 dB(A)

garantizado: 91 dB(A)

Mediante una serie de medidas internas queda asegurado que los aparatos y equipos de serie cumplen siempre con los requisitos que figuran en las directivas comunitarias actuales y en las normas correspondientes a aplicar. Los firmantes actúan con plenos poderes y bajo la autorización de la dirección de la empresa.

H. Jenner

S. Reiser

Alfred Kärcher Kommanditgesellschaft. Sede Winnenden. Tribunal de registro: Waiblingen, HRA 169. Sociataria con responsabilidad personal: Kärcher Reinigungstechnik GmbH. Sede Winnenden, 2404 Tribunal de registro Waiblingen, HRB, Geschäftsführer: Dr. Bernhard Graf, Hartmut Jenner, Georg Metz

Alfred Kärcher GmbH & Co. KG

Cleaning Systems

Alfred-Kärcher-Str. 28–40

P.O. Box 160

D-71349 Winnenden

Tel.: +49 7195 14-0

Fax: +49 7195 14-2212

-Estimado cliente,



Antes da primeira utilização deste aparelho leia o presente manual de instruções e proceda conforme ao mesmo. Guarde estas instruções de serviço para uso posterior ou para o seguinte proprietário.

Utilização correcta

Utilize esta lavadora de alta pressão unicamente para o uso privado:

- para a limpeza de máquinas, veículos, edifícios, ferramentas, fachadas, terraços, aparelhos de jardinagem etc. com jacto de água de alta pressão (se for necessário com detergentes).
- com acessórios, peças de reposição e detergentes homologados por Kärcher. Observe as indicações que acompanham os detergentes.

Protecção do meio ambiente



Os materiais da embalagem são recicláveis. Não coloque as embalagens no lixo doméstico, mas sim para uma unidade de reciclagem.



Os aparelhos usados contêm materiais preciosos recicláveis que devem ser entregues numa unidade de reciclagem. Baterias, óleo e produtos semelhantes não devem ser eliminados directamente no meio ambiente. Por isso, elimine os aparelhos usados através de sistemas de recolha adequados.

Garantia

Em cada país são válidas as condições de garantia emitidas pelas nossas Empresas de Comercialização competentes. Eventuais avarias no aparelho, durante o período de garantia, serão reparadas sem encargos para o cliente, desde que se trate de um defeito de material ou de fabricação. Em caso de garantia, dirija-se ao seu revendedor ou ao Serviço Técnico mais próximo, com o aparelho e documento de compra.

Avisos de segurança

- É proibido pôr o aparelho em funcionamento em áreas com perigo de explosão.
- Na utilização do aparelho em zonas de perigo

(p. ex. bombas de gasolina), deverão ser observadas as respectivas normas de segurança.

- O aparelho não deve ser colocado em funcionamento se o cabo de ligação à rede ou partes importantes do aparelho, como p.ex. dispositivos de segurança, mangueiras de alta pressão ou pistola de injeção estiverem danificadas.
- Antes de qualquer utilização do aparelho, verifique se o cabo de ligação e a ficha de rede não apresentam quaisquer danos. O cabo de ligação danificado tem que ser imediatamente substituído pelos nossos Serviços Técnicos ou por um electricista autorizado.
- **Advertência:** As mangueiras de alta pressão, as torneiras e os acoplamentos são importantes para a segurança do aparelho. Utilizar unicamente mangueiras de alta pressão, torneiras e acoplamentos recomendados pelo fabricante.
- Verificar a mangueira de alta pressão a respeito de danos antes de cada colocação em funcionamento. Substituir imediatamente uma mangueira de alta pressão danificada.
- Este aparelho não deve ser manobrado por crianças ou pessoas não instruídas.
- O utilizador deve usar o aparelho de acordo com as especificações. Deve ter em consideração as condições locais e, ao utilizar o aparelho, ter em conta o comportamento de pessoas nas proximidades.
- **Advertência:** Os jactos de alta pressão podem ser perigosos em caso de uso incorrecto. O jacto não deve ser dirigido contra pessoas, animais, equipamento eléctrico activo ou contra o próprio aparelho.
- Não dirigir o jacto contra terceiros ou si mesmo para a limpeza de roupa ou sapatos.
- Não projectar jactos de água contra objectos, que contenham substâncias nocivas à saúde (p.ex. amianto).
- **Advertência:** O jacto de alta pressão pode danificar pneus e as válvulas dos mesmos ou provocar até o seu rebentamento. O primeiro sinal de danos é a alteração da cor do pneu. Os pneus / válvulas dos pneus danificados podem causar lesões mortais. Manter uma distância mínima de 30 cm durante a limpeza!
- Efectuar os trabalhos de limpeza com formação de águas sujas oleosas, p.ex. lava-



gem do motor, lavagem do chassi inferior, só em lugares de lavagem onde existem colectores de óleo.

- Pelo menos 30 cm deveria ser a distância do jacto durante a limpeza de superfícies lavadas para evitar danos.
- Nunca aspirar líquidos com teores de diluentes ou ácidos e dissolventes não diluídos! Trata-se de materiais como gasolina, diluentes de cores ou óleo combustível. A neblina de pulverização é altamente inflamável, explosiva e tóxica. Não utilizar acetona, ácidos e dissolventes não diluídos, dado que podem atacar os materiais utilizados no aparelho.
- Utilizar roupa de protecção e óculos de protecção contra salpicos de água ou sujidades.
- Nunca deixar o aparelho sem vigilância enquanto o mesmo estiver em funcionamento.
- **Advertência:** Este aparelho foi desenvolvido para a utilização de detergentes, fornecidos ou recomendados pelo fabricante. A utilização de outros detergentes ou agentes químicos pode afectar a segurança do aparelho.

Ligação eléctrica

- Assegurar que os cabos de rede e de extensão não sejam danificados por trânsito, esmagamento, puxões ou problemas similares. Proteger o cabo de rede contra calor, óleo e arestas afiadas.
- Nunca utilizar um cabo de rede ou de extensão danificado! Se o cabo de ligação estiver danificado, deve ser substituído por um cabo de ligação especial, que pode ser adquirido através do produtor ou do serviço técnico.
- Nunca tocar na ficha de rede e na tomada com as mãos molhadas.
- A ligação entre o cabo de rede / cabo de extensão não deve estar dentro de água.
- Todas as peças condutoras de corrente na área de trabalho têm de estar protegidas contra jactos de água.
- O aparelho só deve ser ligado a uma conexão eléctrica executada por um electricista, de acordo com IEC60364.
- Ligar o aparelho só à corrente alternada. A tensão deve corresponder à chapa de características do aparelho.
- Protecção mínima da tomada 10 A (acção lenta).
- Para evitar acidentes relacionados com a electricidade recomendamos utilizar tomadas com disjuntor de corrente de defeito intercalado

(máx. 30 mA corrente de activação nominal).

- **Advertência:** Os cabos de extensão não apropriados podem ser perigosos. Utilize ao ar livre unicamente cabos de extensão com uma secção transversal suficiente e devidamente homologados e marcados. 1 - 10 m: 1,5 mm² 10 - 30 m: 2,5 mm²
- As fichas e os acoplamentos do cabo de extensão utilizado têm que ser impermeáveis.
- Desenrolar o cabo de extensão sempre completamente do tambor de cabo.

Dispositivos de segurança

Os dispositivos de segurança protegem contra lesões e não devem ser alterados ou colocados fora de serviço.

Paragem do motor

Se soltar a alavanca da pistola de injeção manual, a bomba de alta pressão é desligada por um interruptor manométrico. O jacto de alta pressão para. Se a alavanca for puxada, o interruptor manométrico volta a ligar a bomba.

Entalhe de segurança

O entalhe de segurança na pistola de injeção manual evita uma ligação involuntária do aparelho.

Colocação em funcionamento / Utilização

Definição das abreviações utilizadas:

AP = Alta pressão
DT = Detergente

Descrição do aparelho

Verifique o conteúdo da embalagem a respeito de acessórios não incluídos ou danos. No caso de danos provocados durante o transporte, informe o seu revendedor.

Figuras veja página 2

- 1 Suporte de tubo
- 2 Interruptor do aparelho (LIG/DESL)
- 3 Cabo de ligação à rede com ficha
- 4 Mangueira AP
- 5 Pistola de injeção manual com entalhe de segurança
- 6 Conexão de água com peneira
- 7 Peça de acoplamento
- 8 Saída AP
- 9 Mangueira de sucção DT com filtro
- 10 Tubo de jacto com fresadora de sujidade
- 11 Tubo de jacto com bocal simples

Colocação prévia em funcionamento

Na entrega do aparelho, a mangueira AP e a pistola de injeção manual ainda não estão montadas para evitar perigo de dobramento. Por favor montar antes da primeira entrada em funcionamento.

- Extrair o grampo de segurança da pistola de injeção manual, p.ex. por meio de uma chave de fendas.
- Encaixar a mangueira AP e a pistola de injeção manual.
- Pressionar o grampo até engatar e verificar a ligação correcta puxando pela mangueira AP.
- Retirar a braçadeira de cabo da mangueira AP e desenrolar a mangueira AP.

Alimentação de água

Alimentação de água com torneira

Para os valores de ligação consulte a chapa de características / dados técnicos.

Respeite as disposições da companhia de abastecimento de água.

- Utilizar uma mangueira trançada (não incluída no volume de fornecimento) com um acoplamento usual: - Diâmetro mínimo de 1/2 polegada (13 mm). - Comprimento mínimo de 7,5 m.
- Enroscar a peça de acoplamento à conexão de água do aparelho.
- Colocar a mangueira de água sobre a peça de acoplamento do aparelho e ligá-la à torneira.

⚠ Atenção

Nunca ligar a lavadora de alta pressão com a torneira de água fechada, dado que a operação em seco pode danificar a bomba AP.

Utilizar obrigatoriamente o filtro de água da Kärcher se a água de entrada tiver sujidades (acessórios especiais).

Colocação em funcionamento

- Enroscar a mangueira AP na saída AP do aparelho.
- Encaixar o tubo de jacto na pistola de injeção manual e rodá-lo 90° para a direita para fixá-lo.
- Abrir a torneira.
- Ligar a ficha à tomada de corrente.
- Interruptor principal na posição „I/ON“.
- Premir o entalhe de segurança na pistola de injeção manual para desbloqueá-lo e puxar a alavanca.

Funcionamento a alta pressão

⚠ Perigo de lesão

O jacto que sai do bocal de alta pressão, provoca um retrocesso da pistola de injeção manual. Garantir uma posição segura e segurar bem a pistola de injeção manual e o tubo de jacto.

Tubo de jacto com fresadora de sujidade

- Para sujidades especialmente resistentes e de pequenas dimensões.
Funcionamento com detergente impossível

Tubo de jacto com bocal simples

- Para trabalhos de limpeza normais.
Funcionamento com detergente impossível

Funcionamento com detergente

Aviso:

O detergente só pode ser adicionado quando o aparelho funcionar a baixa pressão.

Todas as escovas de lavagem fornecidas pela Kärcher podem ser utilizadas para a operação com detergentes.

- Separar o tubo de jacto da pistola de injeção manual.

Aviso: Sem o tubo de jacto colocado, a pistola de injeção manual emite um jacto de baixa pressão.

Sucção DT do recipiente

- Extrair o comprimento desejado da mangueira de sucção DT do seu suporte.
- Pendurar a mangueira de sucção DT num recipiente com solução DT.

Métodos de limpeza recomendados

- 1 Espalhar o detergente de forma económica sobre a superfície seca e deixá-lo actuar (não secar).
- 2 Lavar a sujidade solta com o jacto de alta pressão.

Interromper o funcionamento

- Soltar a alavanca da pistola de injeção manual.
- Se não trabalhar com a lavadora, proteger a alavanca da pistola de injeção manual com o entalhe de segurança.
- Se não trabalhar durante um período prolongado (superior a 5 minutos) com o aparelho, o mesmo deve ser desligado por meio do interruptor do aparelho.

Desligar o aparelho

- Se não foi misturado DT: Pendurar a mangueira de sucção DT num recipiente com água clara, operar o aparelho aprox. 1 minuto com o tubo de jacto desmontado e enxaguá-lo.
- Soltar a alavanca da pistola de injeção manual.
- Colocar o interruptor do aparelho na posição „0/OFF“.
- Fechar a torneira de água.
- Premir a alavanca da pistola de injeção manual para eliminar a pressão ainda existente no sistema.
- Separar o aparelho da conexão de água.
- Separar o tubo de jacto da pistola de injeção manual.
- Ligar o aparelho por curto tempo (I/ON) e premir a alavanca da pistola de injeção manual até deixar de sair água (aprox. 1 min.).
- Colocar o interruptor do aparelho na posição „0/OFF“.
- Proteger a alavanca da pistola de injeção manual com o entalhe de segurança.
- Tirar a ficha de rede.
- Enrolar o cabo de ligação à rede e pendurá-lo p.ex. em volta do punho.

Atenção: A geada pode danificar o aparelho que não foi esvaziado completamente. Durante o inverno guarde o aparelho num recinto protegido contra geadas.

Acessórios especiais

Os acessórios especiais oferecem amplas possibilidades de utilização. Contacte o seu revendedor Kärcher para obter mais informações.

Detergente

Recomendamos o nosso programma Kärcher de limpeza e de produto de conservação conforme a limpeza que deseja efectuar. Por favor peça informações sobre este tema.

Conservação e manutenção

⚠ Perigo de choque eléctrico

Antes de efectuar trabalhos de conservação e manutenção desligar o aparelho e tirar a ficha de rede.

Limpar

Antes de armazenamento prolongado, p.ex. no inverno:

- Separar o filtro da mangueira de sucção de

detergente e limpá-lo com água corrente,

- Extrair a peneira da conexão de água por meio de um alicate de pontas chatas e lavá-la com água corrente.

Manutenção

O aparelho está isento de manutenção.

Peças de reposição

Utilize exclusivamente peças de reposição originais da Kärcher. No final destas Instruções de Serviço encontra um resumo das peças de reposição.

Avarias

Com a ajuda da tabela sinóptica seguinte, você mesmo pode eliminar muitas avarias.

Em caso de dúvida contacte o Serviço de Assistência Técnica autorizado.

⚠ Perigo de choque eléctrico

Antes de efectuar trabalhos de conservação e manutenção desligar o aparelho e tirar a ficha de rede.

⚠ Advertência

Os trabalhos de reparação e trabalhos em componentes eléctricos só devem ser executados pelo Serviço de Assistência Técnica autorizado.

O aparelho não funciona

- Verificar se a tensão indicada na chapa de características coincide com a tensão da fonte de alimentação.
- Verifique o cabo de ligação à rede a respeito de danos.

O aparelho não atinge a pressão de serviço

- Purgar o aparelho: Deixe operar o aparelho sem a mangueira AP ligada, até a água sair isenta de bolhas de ar da saída AP. Volte a ligar a mangueira AP.
- Limpe a peneira da conexão de água: A mesma pode ser facilmente extraída por meio de um alicate de pontas chatas.
- Verifique todas as condutas de admissão da bomba AP a respeito de estanquidade e entupimentos.

Fortes variações de pressão

- Limpe o bocal de alta pressão: Elimine as sujidades da abertura do bocal com uma agulha e lave para a frente com água.
- Verifique o débito de entrada de água.

Bomba AP com fugas

- Uma pequena fuga da bomba AP é normal. Se houver uma forte fuga, pedir a intervenção do Serviço Técnico autorizado.

Nenhuma sucção de detergente

- Limpe o filtro na mangueira de sucção DT.
- Separe o tubo de jacto da pistola de injeção manual e trabalhe sem tubo de jacto.

Dados técnicos

Conexão de energia eléctrica

Tensão (1~50/60 Hz)	220-240 V
Cabo de ligação	1,6 kW
Protecção de rede (acção lenta)	10 A
Classe de protecção	2,IPX5

Conexão de água

Temperatura de admissão, máx.	40 °C
Quantidade de admissão, mín.	8 l/min
Pressão de admissão,	0,2-1,2 MPa

Dados relativos à potência

Pressão de serviço	9 MPa
Pressão máxima admissível	10 MPa
Débito, água	6 l/min
Débito, detergente	0,4 l/min
Força de recuo da pistola de injeção manual	13 N

Valor de vibrações mão/braço (ISO 5349)	0,8 m/s ²
Nível de pressão sonora Lpa (EN60704-1)	78 dB(A)
Nível de potência sonora Lwa (2000/14/EG)	91 dB(A)

Medidas

Comprimento	505 mm
Largura	150 mm
Altura	365 mm
Peso	7 kg

Declaração CE

Declaramos que a máquina descrita a continuação preenche devido à sua concepção e tipo de construção assim como na versão lançada no mercado as exigências de segurança e de saúde básicas aplicáveis das Directivas CE. Se houver uma modificação na máquina sem o nosso consentimento prévio, a presente declaração perderá a sua validade.

Produto: Lavadora de alta pressão

Tipo: 1.227-xxx

Directivas aplicáveis da CE:

98/37/CE

73/23/CEE (+93/68/CEE)

89/336/CEE (+91/263/CEE, 92/31/CEE, 93/68/CEE)

2000/14/CE

Normas harmonizadas aplicadas:

DIN EN 60 335 – 1

DIN EN 60 335 – 2 – 79

DIN EN 55 014 – 1: 2000 + A1: 2001 + A2: 2002

DIN EN 55 014 – 2: 1997 + A1: 2001

DIN EN 61 000 – 3 – 2: 2000

DIN EN 61 000 – 3 – 3: 1995 + A1: 2001

Procedimento de avaliação de conformidade:

Anexo V

Nível de potência sonora

medido: 89 dB(A)

garantido: 91 dB(A)

Medidas internas asseguram que os aparelhos em série preencham sempre as exigências das Directivas CE actuais e das normas aplicadas. Os abaixo-assinados actuam por ordem e com autoridade conferida pela gerência da empresa.

H. Jenner

S. Reiser

Alfred Kärcher Kommanditgesellschaft. Sede de Winnenden. Tribunal de registo: Waiblingen, HRA 169. Sócio com responsabilidade pessoal: Kärcher Reinigungstechnik GmbH. Sede de Winnenden, 2404 Tribunal de registo Waiblingen, HRB, Director: Dr. Bernhard Graf, Hartmut Jenner, Georg Metz

Alfred Kärcher GmbH & Co. KG
Cleaning Systems
Alfred - Kärcher - Str. 28 - 40
P.O. Box 160
D - 71349 Winnenden
Tel.: +49 7195 14-0
Fax: +49 7195 14-2212

Kære kunde



Læs denne brugsanvisning før første gangs brug af højtryksen-
seren og følg anvisningerne.

Gem brugsanvisningen til senere brug eller til se-
nere ejere.

Bestemmelsesmæssig anvendelse

Denne højtryksen ser må kun anvendes til privat
brug:

- Til rengøring af maskiner, køretøjer, bygning-
er, værktøjer, facsader, terrasser, havereds-
kaber etc. med højtryksvandstråle (efter
behov med tilsætning af rengøringsmiddel).
- Med tilbehør, reservedele og rengøringsmid-
ler, der er godkendt af Kärcher. Følg de an-
visninger, der er vedlagt rengøringsmidlerne.

Miljøbeskyttelse



Emballagen kan genbruges. Smid ikke
emballage til husholdningsaffald,
men aflever dem til genanvendelse.



Brugte apparater indeholder værdiful-
de materialer, der kan og bør afleveres
til genanvendelse. Batterier, olie og li-
gnende stoffer er ødelæggende for mil-
jøet. Aflever derfor brugte aggregater
på en modtagestation eller lign.

Garanti

I de enkelte land gælder de garantibetingelser, som
er udgivet af vores respektive ansvarlige forhandle-
re. Inden for garantifristen afhjælper vi gratis even-
tuelle fejl på Deres maskine, såfremt disse er
forårsaget af materiale- eller produktionsfejl. Hvis
De vil gøre Deres garanti gældende, bedes De hen-
vende Dem til Deres forhandler eller nærmeste au-
toriserede kundeservice medbringende kvittering.

Sikkerhedsanvisninger

- Det er forbudt at bruge højtryksen seren i om-
råder, hvor der er eksplosionsfare.
- Overhold de gældende sikkerhedsforskrifter
ved anvendelse af højtryksen seren i fareom-
råder (f.eks. på benzintanke).
- Tag ikke højtryksen seren i brug, hvis strømtil-
slutningsledningen eller vigtige dele af aggrega-
tet, f.eks. sikkerhedselementer, højtryksslanger
eller sprøjtepistoler, er beskadigede.

■ Kontroller altid tilslutningsledningen og net-
stikket for skader, før højtryksen seren tages
i brug. En beskadiget tilslutningsledning skal
udskiftes af en autoriseret kundeserviceaf-
deling/elektriker med det samme.

■ **Advarsel:** Højtryksslanger, armaturer og tilk-
oblinger er vigtigt for aggregatsikkerheden.
Benyt udelukkende de af producenten anbe-
falede højtryksslanger, armaturer og tilkobling-
ger.

■ Kontroller altid højtryksslangen for beska-
digelser, før den tages i brug. Udskift beska-
dige højtryksslanger med det samme.

■ Højtryksen seren må ikke anvendes af børn
eller af personer, der ikke er blevet instrueret
i brugen.

■ Brugeren skal anvende højtryksen seren iht.
dens anvendelsesformål. Han skal tage hen-
syn til lokale forhold og holde øje med, om der
er personer i nærheden, når han arbejder
med aggregatet.

■ **Advarsel:** Højtryksstråler
kan være farlig, hvis de ikke
anvendes korrekt. Strålen
må ikke rettet mod personer,
dyr, tændt elektrisk udstyr el-
ler mod højtryksen seren.



■ Ret ikke strålen mod dig selv eller andre for at
rengøre tøj eller skotøj.

■ Spul ikke genstande, der indeholder sund-
hedsskadelige stoffer (f.eks. asbest).

■ **Advarsel:** Køretøjsdæk/dækventiler kan blive
beskadiget og punktere ved brug af højtryks-
strålen. Første tegn herpå er, at dækkene
ændrer farve. Beskadigede køretøjsdæk/
dækventiler er livsfarlige. Hold mindst 30 cm
stråleafstand under rengøringen!

■ Rengøringsarbejder, hvor der opstår oliehol-
digt spildevand, f.eks. motorvask eller under-
vognsvask må kun foregå på vaskepladser
udstyret med en olieudskiller.

■ Hold mindst 30 cm stråleafstand ved
rengøring af lakerede overflader for at undgå
beskadigelser.

■ Opsug aldrig opløsningsmiddelholdige væs-
ker eller ufertyndede syrer og opløsningsmid-
ler! Herunder hører f.eks. benzin,
farvefortynder og fyringsolie. Sprøjtetågen er
meget let antændelig, eksplosiv og giftig. Und-
gå brug af acetone, ufertyndede syre og
opløsningsmidler, da disse angriber de mate-
rialer, højtryksen seren er lavet af.

- Bær passende sikkerhedstøj og beskyttelsesbriller for beskyttelse mod vand eller snavs, der sprøjter bagud.
- Lad aldrig højtryksrenseren være uden opsyn, mens den er i drift.
- **Advarsel:** Højtryksrenseren er udviklet til brug af de rengøringsmidler, der leveres og anbefales af producenten. Brug af andre rengøringsmidler eller kemikalier kan påvirke aggregatets sikkerhed negativt.

⚠ Elektrisk tilslutning

- Kør ikke over, klem, træk, ryk osv ikke i net- eller forlængerledninger, da dette ødelægger eller beskadiger dem. Beskyt netledningerne mod varme, olie og skarpe kanter.
- Benyt aldrig defekte net- eller forlængerledninger. Hvis tilslutningsledningen er beskadiget, skal den udskiftes med en særlig tilslutningsledning, der fås hos producenten eller dennes serviceafdeling.
- Rør aldrig ved netstik og stikkontakt med fugtige hænder.
- Forbindelsen net-/forlængerledning må aldrig ligge i vand.
- Alle strømførende dele i arbejdsområdet skal være strålevandsbeskyttet.
- Højtryksrenseren skal altid tilsluttes et elektrisk stik, der er udført af en elektriker iht. IEC 603064.
- Højtryksrenseren må kun sluttes til vekselstrøm. Spændingen skal svare til den spænding, der er angivet på typeskiltet.
- Stikkontaktens minimumssikring 10 A (træg).
- For at undgå elektriske uheld anbefaler vi, at man anvender stikkontakter med et forkoblet fejlstrømsrelæ (maks. 30 mA nom. udløsestrømstyrke).
- **Advarsel:** Uegnede forlængerledninger kan være farlige. Benyt udelukkende hertil godkendte og mærkede forlængerledninger med et tilstrækkeligt stort ledningstværsnit ved udendørs brug: 1 - 10 m: 1,5 mm²
10 - 30 m: 2,5 mm²
- Den anvendte forlængerlednings stik og tilkobling skal være vandtæt.
- Træk altid forlængerledningen helt af kabeltromlen.

Sikkerhedsanordninger

Sikkerhedsanordninger skal beskytte mod kvæstelser og må hverken ændres eller omgås.

Motorstop

Hvis pistolgrebet slippes, frakobles højtrykspumpen af en trykafbryder, og højtryksstrålen stopper. Hvis der trækkes i grebet, kobler trykafbryderen pumpen til igen.

Låsetap

Låsetappen på pistolgrebet forhindrer utilsigtet tilkobling af højtryksrenseren.

Ibrugtagning/betjening

Definition af de anvendte forkortelser:

HT	=	Højtryk
RM	=	Rengøringsmiddel

Beskrivelse af højtryksrenseren

Kontroller pakningens indhold for manglende tilbehør eller beskadigelser, når den pakkes ud. Kontakt Deres forhandler i tilfælde af transportskader.

Se billeder side 2

- 1 Holder til Strålerør
- 2 Startknap (TÆND/SLUK)
- 3 Netttilslutningskabel med stik
- 4 HT-slange
- 5 Pistolgreb med låsetap
- 6 Vandtilslutning med si
- 7 Koblingsdel
- 8 HT-udgang
- 9 RM-sugeslange med filter
- 10 Strålerør med rotordyse
- 11 Strålerør med enkelt dyse

Før idrifttagning

Når højtryksrenseren leveres, er HT-slangen og pistolgrebet ikke monteret, da der er risiko for, at de knækker. Disse monteres inden første gangs idrifttagning.

- ➔ Tryk sikringsklemmerne i pistolgrebet ud, f.eks. med en lille skruetrækker.
- ➔ Sæt HT-slange og pistolgreb sammen.
- ➔ Tryk klemmerne ind, indtil de går i hak, kontroller at forbindelsen holder ved at trække i HT-slangen.
- ➔ Tag kabelbinderen af HT-slangen og rul HT-slangen ud.

Vandforsyning

Vandforsyning fra vandledning

Se typeskilt/tekniske data for tilslutningsværdier
Overhold det lokale vandværks forskrifter.

- Benyt en slange, der er forstærket med en belægning (ikke del af leveringsomfanget) med en gængs tilkobling: - Diameter min. 1/2 tommer (13 mm). - Længde min. 7,5 m.
- Skru den medfølgende koblingsdel på højtryksrensersens vandtilslutning.
- Stik vandslangen på højtryksrensersens tilkoblingsdel og slut den til vandhanen.

⚠ OBS

Benyt aldrig højtryksrensersens med lukket vandhane, da brug i tør tilstand kan ødelægge HT-pumpen.

Benyt altid et vandfilter fra Kärcher, hvis der er urenheder i tilførelsesvandet (ekstratilbehør).

Idrifttagning

- Skru HT-slangen på aggregatets HT-udgang.
- Sæt det ønskede strålerør på pistolgrebet og fastgør det ved at dreje det 90° til højre.
- Åbn vandhanen.
- Sæt netstikket i.
- Stil hovedafbryderne på "I/ON".
- Løsn låsetappen på pistolgrebet ved at trykke og træk i håndtaget.

Drift med højtryk

⚠ Risiko for tilskadekomst!

Pga. den vandstråle, der kommer ud af højtrykdysen, stødes pistolgrebet bagud. Sørg for at stå godt og hold godt fast i pistolgrebet og strålerøret.

Strålerør med rotordyse

- Til særligt genstridigt punktvis snavs.
Drift med rengøringsmiddel ikke mulig

Strålerør med enkelt dyse

- Til normal rengøring.
Drift med rengøringsmiddel ikke mulig

Drift med rengøringsmiddel

Bemærk:

Der kan kun tilsættes RM i lavtryk.

Alle Kärchers vaskebørster er beregnet til arbejde med RM-midler.

- Tag strålerøret af pistolgrebet.

Bemærk: Pistolgrebet giver en lavtryksstråle, når strålerøret ikke er sat på.

RM-indsugning fra beholder

- Træk RM-sugeslangen ud af huset i den ønskede længde.
- Før RM-sugeslangen ned i en beholder med RM-opløsning.

Anbefalet rengøringsmetode

- 1 Sprøjt lidt rengøringsmiddel på den tørre overflade og lad det virke (skal ikke tørre).
- 2 Spul den løsenede snavs af med højtryksstrålen.

Afbrydelse af driften

- Slip pistolgrebet.
- Sørg for at sikre pistolgrebet med låsetappen ved pauser i arbejdet.
- Sluk endvidere aggregatet på startknappen ved længere arbejds pauser (mere end 5 minutter).

Efter brug

- Hvis der er blandet RM i: Før RM-sugeslangen ned i en beholder med rent vand, tænd og skyld aggregatet i ca. 1 minut med afmonteret strålerør.
- Slip pistolgrebets håndtag.
- Startknap på „0/OFF“.
- Luk vandhanen.
- Tryk på pistolgrebet for at fjerne det tryk, der er i systemet.
- Tag aggregatet af vandtilslutningen.
- Tag strålerøret af pistolgrebet.
- Tænd kort for aggregatet „I/ON“, tryk på pistolgrebets håndtag, indtil der ikke kommer mere vand ud (ca. 1 min.).
- Startknap på „0/OFF“.
- Sørg for at sikre pistolgrebet med låsetasten.
- Træk stikket ud.
- Rul nettilslutningskablet op og hæng det f.eks. rundt om grebet.

OBS: *Frost kan ødelægge apparatet, hvis det ikke er tømt fuldstændigt. Opbevar apparatet i et frostfrit rum om vinteren.*

Ekstratilbehør

Ekstratilbehøret udvider Deres højtryksrensers anvendelsesmuligheder. Nærmere informationer herom fås hos Deres Kärcher-forhandler.

Rengøringsmiddel

Passende til den respektive rengøringsopgave anbefaler vi vores Kärcher-rengørings- og plejemiddelprogram. Indhent råd eller rekvirer information om emnet.

Pleje og vedligeholdelse

⚠ Risiko for elektrisk stød

Sluk for højtryksrenseren og træk altid netstikket ud før pleje- og vedligeholdelsearbejde.

Rengøring

Inden længere tids opbevaring, f.eks. om vinteren:

- Træk filteret af rengøringsmiddel-sugeslangen og rens det under rindende vand.
- Træk sien i vandtilslutningen ud med en fladtang og rens den under rindende vand.

Vedligeholdelse

Højtryksrenseren er vedligeholdelsesfri.

Reserve dele

Benyt udelukkende originale reservedele fra Kärcher. Bag i denne betjeningsvejledning finder De en oversigt over reservedele.

Fejl

Ved hjælp af denne oversigt, kan De selv afhjælpe mange fejl.

Kontakt den autoriserede kundeservice i tvivlstilfælde.

⚠ Risiko for elektrisk stød

Sluk for højtryksrenseren og træk altid netstikket ud før pleje- og vedligeholdelsearbejde.

⚠ Advarsel

Reparationsarbejder og arbejder på elektriske komponenter skal altid udføres af autoriserede servicefolk.

Højtryksrenseren kører ikke

- Kontroller, at den angivne spænding på typeskiltet stemmer overens med strømkildens spænding.
- Kontroller nettilslutningskablet for beskadigelse.

Højtryksrenseren kommer ikke op det nødvendige tryk

- Afluft højtryksrenseren: Lad højtryksrenseren køre uden HT-slangen tilsluttet, indtil der kommer vand uden bobler ud ved HT-udgangen. Tilslut derefter HT-slangen igen.
- Rens sien i vandtilslutningen: Denne kan lette trækkes ud med en fladtang.
- Kontroller samtlige tilløbsledninger til HT-pumpen for tæthed og tilstoppelse.

Kraftige trykudsving

- Rens højtryksdysen: Fjern snavs fra dyseborehullet med en nål og skyl ved at spule vand fremad.
- Kontroller vandtilløbsmængden.

HT-pumpe utæt

- Det er normalt, at HT-pumpen er lidt utæt. Kontakt den autoriserede kundeservice, hvis den er meget utæt.

Manglende indsugning af rengøringsmiddel

- Rens filteret på RM-sugeslangen.
- Tag strålerøret af pistolgrebet og arbejd uden strålerør.

Tekniske data

Strømtilslutning

Spænding (1~50/60 Hz)	220-240 V
Tilslutningsledning	1,6 kW
Netsikring (træg)	10 A
Kapslingsklasse	2,IPX5

Vandtilslutning

Returløbstemperatur, maks.	40 °C
Tilløbsmængde, min.	8 l/min.
Tilløbstryk,	0,2-1,2 MPa

Ydelsesdata

Arbejdstryk	9 MPa
Maks. tilladte tryk	10 MPa
Kapacitet, vand	6 l/min.
Kapacitet, rengøringsmiddel	0,4 l/min.
Pistolgrebets tilbagestødkraft	13 N
Hånd-arm vibrationsværdi (ISO 5349)	0,8 m/s ²
Lydtryksniveau	78 dB(A)
Lpa (EN60704-1)	
Lydeffektniveau	91 dB(A)
Lwa(2000/14/EF)	

Mål

Længde	505 mm
Bredde	150 mm
Højde	365 mm
Vægt	7 kg

Overensstemmelseerklæring

Hermed erklærer vi, at den nedenfor nævnte maskine i design og konstruktion og i den af os i handlen bragte udgave overholder de gældende grundlæggende sikkerheds- og sundhedskrav i EU-direktivet. Ved ændringer af maskinen, der ikke foretages efter aftale med os, mister denne erklæring sin gyldighed.

Produkt: Højtryksrensere

Type: 1.227-xxx

Gældende EU-direktiver:

98/37/EF

73/23/EØF (+93/68/EØF)

89/336/EØF (+91/263/EØF, 92/31/EØF, 93/68/EØF)

2000/14/EF

Anvendte harmoniserede standarder:

DIN EN 60 335 – 1

DIN EN 60 335 – 2 – 79

DIN EN 55 014 – 1: 2000 + A1: 2001 + A2: 2002

DIN EN 55 014 – 2: 1997 + A1: 2001

DIN EN 61 000 – 3 – 2: 2000

DIN EN 61 000 – 3 – 3: 1995 + A1: 2001

Den fulgte overensstemmelsesvurderings-

procedure: Bilag V

Lydeffektniveau

Målt: 89 dB(A)

Garanteret: 91 dB(A)

Det er igennem interne forholdsregler sikret, at serieaggregaterne altid overholder kravene i de aktuelle EU-direktiver og de anvendte standarder. Undertegnede handler på vegne af og med fuldmagt fra ledelsen.

H. Jenner

S. Reiser

Alfred Kärcher Kommanditgesellschaft. Hovedsæde Winnenden. Selskabsregister: Waiblingen, HRA 169. Komplementar: Kärcher Reinigungstechnik GmbH. Hovedsæde Winnenden, 2404 Selskabsregister Waiblingen, HRB, Direktion: Dr. Bernhard Graf, Hartmut Jenner, Georg Metz

Alfred Kärcher GmbH & Co. KG
Cleaning Systems
Alfred - Kärcher - Str. 28-40
P.O. Box 160
D-71349 Winnenden
Tlf.: +49 7195 14-0
Fax: +49 7195 14-2212

Kjære kunde,



Les denne bruksveiledningen før apparatet tas i bruk første gang, og følg anvisningene.

Oppbevar denne bruksveiledningen til senere bruk eller for annen eier.

Forskriftsmessig bruk

Denne høytrykksvaskeren må kun brukes til private formål:

- som rengjøring av maskiner, biler, bygninger, verktøy, fasader, terrasser, hageutstyr, etc. med høytrykkvannstråle (ved behov tilsatt rengjøringsmidler)
- med tilbehør, reservedeler og rengjøringsmidler som er godkjent av Kärcher. Følg anvisningene som følger med rengjøringsmiddelet.

Miljøvern



Materialet i emballasjen kan resirkuleres. Ikke kast emballasjen i husholdningsavfallet, men lever den inn til resirkulering.



Gamle maskiner inneholder verdifulle materialer som kan resirkuleres. Disse bør leveres inn til gjenvinning. Batterier, olje og lignende stoffer må ikke komme ut i miljøet. Gamle maskiner skal derfor avhendes i egnede innsamlingsystemer.

Garanti

De garantibestemmelser som er utgitt av vår distribusjonsavdeling, gjelder i alle land. Eventuelle feil på maskinen blir reparert gratis i garantitiden, dersom disse kan føres tilbake til material- eller produksjonsfeil. Ved behov for garanti-reparasjoner henvender du deg til din forhandler eller nærmeste autoriserte serviceforhandler.

Sikkerhetsanvisninger

- Bruk i eksplosjonsfarlige områder er forbudt.
- Ved bruk av høytrykksvaskeren i risikoområder (f.eks. bensinstasjoner) må gjeldende sikkerhetsforskrifter følges.
- Ikke bruk høytrykksvaskeren når strømledningen eller andre viktige deler, f. eks. sikkerhets-elementer, høytrykkslange, eller sprøytetipstol er skadet.

- Kontroller strømledningen og støpset for skader hver gang høytrykksvaskeren skal brukes. En skadet strømledning må skiftes ut umiddelbart hos autorisert kundeservice eller autorisert elektriker.
- **Advarsel:** Høytrykkslange, armatur og koblinger er viktige for sikkerheten ved bruk av høytrykksvaskeren. Bruk kun høytrykkslanger, armatur og koblinger som er anbefalt av produsenten.

- Kontroller alltid høytrykkslangen for skader før bruk av høytrykksvaskeren. Høytrykkslanger med skader må skiftes ut umiddelbart.
- Høytrykksvaskeren må ikke brukes av barn, eller personer som ikke er kjent med hvordan høytrykksvaskeren fungerer.
- Høytrykksvaskeren må brukes på korrekt måte. Brukeren må ta hensyn til forholdene på det aktuelle bruksstedet, og være oppmerksom på andre personer som måtte befinne seg i nærheten.

- **Advarsel:** Høytrykkstråler kan være farlige ved feil bruk. Strålen må ikke rettes mot personer, dyr, elektrisk utstyr som er på, eller høytrykksvaskeren selv.
- Ikke rett strålen mot deg selv eller andre for å rengjøre klær eller skotøy.
- Ikke spyl gjenstander som inneholder helseskadelige materialer (f. eks. asbest).



- **Advarsel:** Dekk og ventiler på kjøretøy kan skades med høytrykkstrålen, noe som kan føre til at dekk eksploderer. Første tegn på at dekket er skadet er at det misfarges. Skadde dekk/dekkventiler er livsfarlige. Hold en stråleavstand på minst 30 cm ved rengjøring av dekk!
- Rengjøringsarbeid som medfører oljeholdig avløpsvann, f. eks. motorvask, karosserivask, må bare utføres på vaskeplasser med oljeutskiller.
- Hold en avstand på minst 30 cm ved rengjøring av lakkerte flater, for å unngå skader lakkskader.
- Sug aldri inn væsker som inneholder løsemidler eller uforynnede syrer og løsemidler! Eksempler på slike væsker kan være bensin, malingstynner og fyringsolje. Sprøytetåken er høytantennelig, eksplosiv og giftig. Ikke bruk acetone, uforynnede syrer og løsemidler, da disse angriper materialet som er brukt i høytrykksvaskeren.

- Bruk egnede verneklær og vernebriller som beskyttelse mot tilbakesprut av vann og smuss.
- La aldri høytrykksvaskeren stå uten oppsyn når den er i gang.
- **Advarsel:** Denne høytrykksvaskeren er konstruert for bruk sammen med rengjøringsmidler levert av, eller anbefalt av produsenten. Bruk av andre rengjøringsmidler eller kjemikalier kan virke inn på høytrykksvaskerens sikkerhet.

Elektrisk tilkobling

- Pass på at strømledningen eller skjøteledningen ikke skades ved at den kjøres over, klemmes, strekkes eller lignende. Beskytt strømledningen mot sterk varme, olje og skarpe kanter.
- Bruk aldri defekte strømledninger eller skjøteledninger! Hvis strømledningen skades, må den erstattes av en spesialstrømledning, som fås fra produsenten eller fra kundeservice.
- Ta aldri i støpselet eller stikkkontakten med våte hender.
- Forbindelsen mellom strømledningen og skjøteledningen må aldri ligge i vann.
- Alle strømførende deler i arbeidsområdet må være spylesikre.
- Høytrykksvaskeren må kun tilkobles strømuttak som er installert av en elektromontør, i henhold til IEC 60364.
- Høytrykksvaskeren må kun kobles til vekselstrøm. Spenningen må stemme overens med høytrykksvaskerens typeskilt.
- Sikringstørrelse på stikkontakt må være minst 10 A (treg).
- For å unngå el-ulykker anbefaler vi at du bruker stikkontakter med forankoblede vernebrytere for å beskytte mot feilstrøm (maks. nominell utløsningsstrøm: 30 mA).
- **Advarsel:** Uegnede skjøteledninger kan være farlige. Ved utendørs bruk må det anvendes skjøteledninger som er godkjent for dette og merket etter gjeldende regler, og som har tilstrekkelig ledningstverrsnitt:
1 - 10 m: 1,5 mm², 10 - 30 m: 2,5 mm²
- Hvis det brukes skjøteledning må støpsel og kobling for denne være vannette.
- Skjøteledninger må alltid vikles helt inn på kabeltrommelen.

Sikkerhetsinnretninger

Sikkerhetsinnretningen fungerer som beskyttelse mot personskader, og må ikke endres eller omgås.

Motorstopp

Hvis spaken på håndsprøytespistolen slippes, slår en trykkbryter av høytrykkspumpen, og høytrykksstrålen stopper. Når spaken betjenes igjen, kobler trykkbryteren pumpen inn igjen.

Sikringslås

Sikringslåsen på håndsprøytepistolen forhindrer utilsiktet aktivering av høytrykksvaskeren.

Ta høytrykksvaskeren i bruk

Definisjoner av forkortelser som er brukt:

HT	=	høytrykk
RM	=	Rengjøringsmiddel

Beskrivelse av høytrykksvaskeren

Kontroller ved utpakkingen at innholdet i pakken er komplett og uskadd. Kontakt din forhandler ved eventuelle transportskader.

Se side 2 for illustrasjoner

- 1 Holder for strålerør
- 2 Hovedbryter (AV/PÅ)
- 3 Nettkabel med plugg
- 4 HT-slange
- 5 Håndsprøytepistol med sikringslås
- 6 Vanntilkobling med sugeinntak
- 7 Koblingsdel
- 8 HT-utgang
- 9 RM-sugeslange med filter
- 10 Strålerør med smussfreser
- 11 Strålerør med enkeltdyse

Før du tar høytrykksvaskeren i bruk

For å unngå knekkskader leveres høytrykksvaskeren leveres uten HT-slange og håndsprøytepistol montert. Før høytrykksvaskeren tas i bruk må disse monteres.

- ➔ Trykk ut sikkerhetsklammeren i håndsprøytepistolen med en liten skrutrekker eller lignende.
- ➔ Sett sammen HT-slange og håndsprøytepistol.
- ➔ Trykk klammeren inn til den går i inngrep, og kontroller at den sitter som den skal ved å trekke i HT-slangen.
- ➔ Fjern kabelholderen fra HT-slangen og vikle ut slangen

Vanntilførsel

Vanntilførsel fra vannledning

Se typeskilt/tekniske data for tilkoblingsverdier. Følg vannverkets forskrifter.

- ➔ Bruk en vevforsterket slange (medfølger ikke) med en alminnelig kobling: - Minimumsdiаметer 1/2 tomme (13 mm). - Minimumslengde 7,5 m.
- ➔ Skru den medfølgende koblingsdelen på vanntilkoblingen på høytrykkvaskeren.
- ➔ Sett vannslangen på koblingsdelen på høytrykkvaskeren, og koble den til vannkranen.

⚠ Forsiktig

Høytrykkvaskeren må aldri brukes med stengt vannkran, tørrkjøring fører til skade på HT-pumpen.

Hvis tilførselsvannet ikke er rent, må det alltid brukes et Kärcher-vannfilter (spesialtilbehør).

Igangsetting

- ➔ Skru HT-slangen på HT-utgangen på høytrykkvaskeren.
- ➔ Sett på det ønskede strålerøret på håndsprøytepipstolen, og fest det ved å dreie 90°.
- ➔ Åpne vannkranen.
- ➔ Sett i støpselet.
- ➔ Hovedbryter på „I/ON“.
- ➔ Trykk på sikringslåsen på håndsprøytepipstolen for å løsne sikringen, og betjen spaken.

Drift med høytrykk

⚠ Fare for personskader

Når vannet stråler ut av høytrykksdysen utsettes håndsprøytepipstolen for rekylkraft. Sørg for at du står støtt, og holder godt fast i håndsprøytepipstolen og strålerøret.

Strålerør med smussfreser

- ➔ for særlig hardtsittende smussflekker.
Drift med rengjøringsmiddel ikke mulig

Strålerør med enkeltdyse

- ➔ For alminnelige rengjøringsoppgaver.
Drift med rengjøringsmiddel ikke mulig

Bruk av rengjøringsmiddel

Merk:

RM kan kun tilsettes ved bruk av lavtrykk.

Alle vaskebørster fra Kärcher er konstruert for bruk med rengjøringsmiddel.

- ➔ Ta strålerøret av håndsprøytepipstolen.

Merk: Uten strålerør gir håndsprøytepipstolen en lavtrykksstråle.

RM-inntak fra beholder

- ➔ Trekk ut RM-sugeslange til ønsket lengde.
- ➔ Heng RM-sugeslangen ned i en beholder med RM-løsning.

Anbefalt rengjøringsmetode

- 1 Sprøyt litt rengjøringsmiddel på den tørre overflaten og la det virke, men ikke tørke.
- 2 Spyl det oppløste smusset vekk med høytrykksstrålen.

Opphold i arbeidet

- ➔ Slipp spaken på håndsprøytepipstolen.
- ➔ Når du tar pauser i arbeidet må spaken på håndsprøytepipstolen sikres med sikringslåsen.
- ➔ Ved lengre arbeidspauser (mer enn 5 minutter) må høytrykkvaskeren i tillegg slås av med hovedbryteren.

Etter bruk

- ➔ Hvis det ble brukt RM: Heng RM-sugeslangen ned i en beholder med rent vann, slå høytrykkvaskeren på med strålerøret tatt av i ca 1 minutt, og skyll ren.
- ➔ Slipp spaken på håndsprøytepipstolen.
- ➔ Sett hovedbryteren til „0/OFF“.
- ➔ Steng vannkranen.
- ➔ Trykk inn spaken på håndsprøytepipstolen for å utligne det gjenværende trykket i systemet.
- ➔ Koble høytrykkvaskeren fra vanntilførselen.
- ➔ Ta strålerøret av håndsprøytepipstolen.
- ➔ Slå på høytrykkvaskeren „I/ON“, trykk inn spaken på håndsprøytepipstolen til det ikke lenger kommer ut vann (ca. 1 minutt).
- ➔ Sett hovedbryteren til „0/OFF“.
- ➔ Sikre spaken på håndsprøytepipstolen med sikringslåsen.
- ➔ Trekk ut støpselet.
- ➔ Vikle opp nettkabelen og heng den f. eks. på håndtaket.

Merk: Frost kan skade maskiner som ikke er fullstendig tømt. Det anbefales at maskinen gjenomskylles med en glysantinopløsning og oppbevares på et frostfritt sted om vinteren.

Tilleggsutstyr

Med spesialtilbehør kan du utvide bruksmulighetene for høytrykksvaskeren. Ta kontakt med din Kärcher-forhandler for mer informasjon.

Rengjøringsmiddel

Vi anbefaler Kärchers rengjørings- og pleiemiddelprogram som er tilpasset ulike rengjøringsoppgaver. Ta kontakt for mer informasjon.

Pleie og vedlikehold

Fare for elektrisk støt

Slå alltid av høytrykksvaskeren og trekk ut støpselet før stell og vedlikehold av enheten.

Rengjøring

Før langvarig oppbevaring, f. eks. over vinteren:

- Ta ut filteret fra rengjøringsmiddel-sugeslangen og rengjør det under rennende vann.
- Ta ut sugeinntaket i vanntilkoblingen med en flattang, og rengjør det under rennende vann.

Vedlikehold

Høytrykksvaskeren er vedlikeholdsfri.

Reservedeler

Det må kun brukes originale Kärcher reservedeler. En reservedelsoversikt finner du bakerst i denne bruksanvisningen.

Funksjonsfeil

Mange funksjonsfeil kan du ved hjelp av følgende oversikt utbedre selv.

Ved tvilstilfeller, ta kontakt med autorisert kundeservice.

Fare for elektrisk støt

Slå alltid av høytrykksvaskeren og trekk ut støpselet før stell og vedlikehold av enheten.

Advarsel

Reparasjonsarbeid og arbeid på elektriske komponenter må kun utføres av autorisert kundeservice.

Høytrykksvaskeren går ikke

- Kontroller at spenningen som er oppgitt på typeskiltet er stemmer overens med nettspenningen.
- Kontroller at nettkabelen er uten skader.

Høytrykksvaskeren bygger ikke opp trykk

- Avluft høytrykksvaskeren: La høytrykksvaskeren gå uten at HT-slangen er tilkoblet, til vannet kommer ut av HT-utgangen uten luftbobler. Deretter kobles HT-slangen til igjen.
- Rengjør sugeinntaket i vanntilkoblingen: Dette kan lett trekkes ut med en flattang.
- Kontroller alle tilførselsledninger til HT-pumpen for lekkasjer og tilstoppinger.

Sterke trykksvingninger

- Rengjør høytrykksdysen: Fjern smuss fra dysehullene med en nål, og skyll med vann i retning fremover.
- Kontroller vanntilførselsmengden

HT-pumpe utett

- Små utettheter i HT-pumpen er normalt. Ved større utettheter, ta kontakt med autorisert kundeservice.

Ingen innsuging av rengjøringsmiddel

- Rengjør filteret i RM-sugeslangen.
- Ta strålerøret av håndsprøytepipistolen, og arbeid uten strålerør.

Tekniske data

Strømtilkobling

Spenning (1~50 Hz)	220-240 V
Strømledning	1,6 kW
Sikring (treg)	10 A
Beskyttelsesklasse	2,IPX5

Vanntilkobling

Vanntilførselstemperatur, maks.	40 °C
Tilførselmengde, min.	8 l/min
Tilførselstrykk	0,2-1,2 MPa

Effektspesifikasjoner

Arbeidstrykk	9 MPa
Maks. tillatt trykk	10 MPa
Vannmengde	6 l/min
Rengjøringsmiddelmengde	0,4 l/min
Rekylkraft høytrykkspistol	13 N
Vibrasjonsverdi hånd/arm (ISO 5349)	0,8 m/s ²
Lydtrykknivå	78 dB(A)
Lpa (EN60704-1)	
Lydeffektnivå	91 dB(A)
Lwa (2000/14/EF)	

Mål

Lengde	505 mm
Bredde	150 mm
Høyde	365 mm
Vekt	7 kg

CE-erklæring

Vi erklærer hermed at maskinen angitt nedenfor oppfyller de grunnleggende sikkerhets- og helsekravene i de relevante EF-direktivene, med hensyn til både design, konstruksjon og type markedsført av oss. Ved endringer på maskinen som er utført uten vårt samtykke, mister denne erklæringen sin gyldighet.

Produkt: Høytrykksvasker

Type: 1.227-xxx

Relevante EF-direktiver:

98/37/EF

73/23/EØF (+93/68/EØF)

89/336/EØF (+91/263/EØF, 92/31/EØF, 93/68/EØF)
2000/14/EF

Anvendte harmoniserte standarder:

DIN EN 60 335 – 1

DIN EN 60 335 – 2 – 79

DIN EN 55 014 – 1: 2000 + A1: 2001 + A2: 2002

DIN EN 55 014 – 2: 1997 + A1: 2001

DIN EN 61 000 – 3 – 2: 2000

DIN EN 61 000 – 3 – 3: 1995 + A1: 2001

Anvendt metode for konformitetsvurdering:

Vedlegg V

Lydeffektnivå

Målt : 89 dB(A)

Garanteret 91 dB(A)

Gjennom interne tiltak er det sikret at maskinserien alltid oppfyller kravene i de relevante EF-direktivene og de anvendte standardene. De undertegnede handler på oppdrag fra og med fullmakt fra selskapsledelsen.

H. Jenner

S. Reiser

Alfred Kärcher Kommanditgesellschaft. Hovedkontor Winnenden. Selskapsregister: Waiblingen, HRA 169. Komplementar: Kärcher Reinigungstechnik GmbH. Hovedkontor Winnenden, 2404 Selskapsregister Waiblingen, HRB, selskapsledelse: Dr. Bernhard Graf, Hartmut Jenner, Georg Metz

Alfred Kärcher GmbH & Co. KG
Cleaning Systems
Alfred-Kärcher-Str. 28-40
P.O. Box 160
D-71349 Winnenden
Tlf: +49 7195 14-0
Faks: +49 7195 14-2212

Bäste kund,



Läs denna bruksanvisning före första användning och följ anvisningarna noggrant. Denna bruksanvisning ska förvaras för senare användning eller ges vidare om apparaten byter ägare.

Användning enligt bestämmelse

Högtryckstvätten får endast användas för privat bruk:

- för rengöring av maskiner, fordon, byggnader, verktyg, fasader, terasser, trädgårdsföremål o.s.v. med högtrycksstråle (använd vid behov rengöringsmedel).
- tillsammans med av Kärcher godkända tillbehör, reservdelar och rengöringsmedel. Beakta anvisningarna som medföljer rengöringsmedlen.

Miljöskydd



Förpackningsmaterialen kan återvinnas. Vänligen släng inte förpackningarna i hushållssoporna utan för dem till återvinningen.



Gamla apparater innehåller värdefulla återvinningsbara material som bör tillvaratas. Batterier, olja och liknande får inte komma ut i miljön. Vänligen för därför bort gamla apparater till avfallshandling via lämpliga uppsamlingsystem.

Garanti

I alla länder gäller de av vårt ansvariga försäljningsbolag utformade garantivillkor. Eventuella fel på apparaten åtgärdas utan kostnad under garantitiden, om det var ett material- eller tillverkarfel som var orsaken. Gäller det garantiärenden, ber vi er vända er till försäljaren med köpbeviset eller närmsta auktoriserade kundtjänst.

Säkerhetsanvisningar

- Användning av aggregatet i utrymmen med explosionsrisk är förbjuden.
- Vid användning av aggregatet i riskområden (t.ex. bensinmackar) ska motsvarande säkerhetsföreskrifter beaktas.
- Använd inte aggregatet om nätkabeln eller viktiga delar av aggregatet som t.ex. säkerhetsselement, högtrycksslanger, sprutpistolen är skadade.
- Kontrollera före drift att nätkabeln och nätkontakten inte är skadade. Skadade nätkablar ska genast bytas ut av auktoriserad kundservice eller en utbildad elektriker.
- **Varning:** Högtrycksslanger, armaturer och kopplingar är viktiga för aggregatets säkerhet. Använd endast högtrycksslanger, armaturer och kopplingar som rekommenderas av tillverkaren.
- Kontrollera före drift att högtrycksslangen inte är skadad. Byt genast ut skadade högtrycksslanger.
- Aggregatet får inte användas av barn eller personer som inte har tillräcklig kunskap.
- Användaren ska använda aggregatet i enlighet med gällande bestämmelser. Användaren ska ta hänsyn till lokala förutsättningar och kontrollera att ingen uppehåller sig i närheten vid arbete med aggregatet.
- **Varning:** Högtrycksstrålar kan vid felaktig användning vara farliga. Strålen får inte riktas mot människor, djur, aktiv elektrisk utrustning eller mot själva aggregatet.
- Rikta inte strålen mot dig själv eller mot andra för att rengöra kläder eller skor.
- Spruta aldrig på föremål som innehåller hälsovärdiga ämnen (t.ex. asbest).
- **Varning:** Däck eller däckventiler kan skadas och gå sönder av högtrycksstrålen. Första tecknet är att däcket missfärgas. Skadade däck eller däckventiler är livsfarliga. Håll aldrig strålen närmare än 30 cm vid rengöring!
- Rengöringsarbeten som orsakar oljehaltigt avloppsvatten som t.ex. motortvätt och underredstvätt får endast utföras på tvättplatser med oljeavskiljare.
- Håll aldrig strålen närmare än 30 cm vid rengöring av lackerade ytor för att undvika skador.



- Sug aldrig upp vätskor som innehåller lösningsmedel eller utspädda syror och lösningsmedel! Hit räknas bl.a. bensin, thinner eller eldningsolja. Ångan är lättantändlig, explosiv och giftig. Använd inte aceton, utspädda syror och lösningsmedel eftersom de angriper de material som använts i aggregatet.
- Bär lämpliga skyddskläder och skyddsglasögon som skydd mot tillbakasprutande vatten eller smuts.
- Lämna aldrig aggregatet utan uppsikt så länge det är i drift.
- **Varning:** Aggregatet har utvecklats för användning av rengöringsmedel som levererats eller rekommenderats av tillverkaren. Användning av andra rengöringsmedel eller kemikalier kan påverka aggregatets säkerhet.

⚠ Elektrisk anslutning

- Beakta att nät- och förlängningskabeln inte skadas av överkörning, klämning, sönderdragning eller liknande. Skydda nätkabeln från värme, olja och vassa kanter.
- Använd aldrig defekta nät- eller förlängningskablar! Om nätkabeln skadas ska den bytas ut mot en speciell kabel som kan erhållas från tillverkaren eller tillverkarens serviceavdelning.
- Ta aldrig i nätkabeln och nätuttaget med fuktiga händer.
- Anslutningen av nät- och förlängningskabeln får inte ligga i vatten.
- Alla strömförande delar i arbetsutrymmet måste skyddas mot vattenstrålen.
- Aggregatet får endast anslutas till ett nätuttag som installerats av en elektriker enligt IEC 60364.
- Aggregatet får endast anslutas till växelström. Spänningen ska motsvara den spänning som är angiven på aggregatets typschild.
- Nätuttagets min. säkring 10 A (tröghet).
- För att undvika olyckor rekommenderar vi att endast använda nätuttag som är kopplade till en jordfelsbrytare (max. 30 mA nominella utlösningströmstyrka).
- **Varning:** Olämpliga förlängningskablar kan vara farliga. Utomhus får endast tillåtna och motsvarande märkta förlängningskablar med tillräcklig kabeldiameter användas: 1 - 10 m: 1,5 mm²; 10 - 30 m: 2,5 mm²
- Kontakter och kopplingar på använda förlängningskablar måste vara vattentäta.
- Rulla alltid ut förlängningskablar helt från kabeltrumman.

Säkerhetsanordningar

Säkerhetsanordningar skyddar mot olyckor och får inte ändras eller sättas ur spel.

Motorstopp

När handtaget på handsprutan släpps, fränkoppas högtryckspumpen av en tryckbrytare som stoppar högtrycksstrålen. När handtaget trycks in kopplas pumpen till av tryckbrytaren.

Säkerhetsspärr

Säkerhetsspärren på handsprutan förhindrar att aggregatet kopplas till oavsiktligt.

Idrifttagande/betjäning

Definition av använda förkortningar:

HT	=	högtryck
RM	=	Rengöringsmedel

Beskrivning av aggregatet

Kontrollera vid upppackningen att inga tillbehör saknas eller är skadade. Kontakta återförsäljaren om skador uppkommit vid transporten.

Figurer, se sida 2

- 1 Hållare för spolrör
- 2 Strömbrytare (PÅ/AV)
- 3 Nätkabel med kontakt
- 4 HT-slang
- 5 Handspruta med säkerhetsspärr
- 6 Vattenanslutning med sil
- 7 Koppling
- 8 HT-utgång
- 9 RM-sugslang med filter
- 10 Strålrör med smutsfräs
- 11 Strålrör med enkelt munstycke

Före idrifttagande

Vid leveransen av aggregatet är HD-slangen och handsprutan inte monterade p.g.a. risken för skador. Montera dessa före första idrifttagandet.

- ➔ Tryck ut säkerhetsklämman i handsprutan med t.ex. en liten skruvmejsel.
- ➔ Sätt ihop HD-slangen och handsprutan.
- ➔ Tryck in klämman tills den hakar fast. Kontrollera att den sitter korrekt genom att dra i HD-slangen.
- ➔ Ta bort buntbandet från HD-slangen och rulla ut slangen.

Vattenförsörjning

Vattenförsörjning från vattenledning

Anslutningsvärde, se typskylt/tekniska data.

Beakta anvisningar från vattenleverantören.

- Använd en vävförstärkt slang (ingår ej) med standardkoppling: - Diameter, minst 1/2 tum (13 mm). - Längd, minst 7,5 m.
- Skruva fast den medföljande kopplingen på aggregatets vattenanslutning.
- Sätt fast vattenslangen på aggregatets koppling och anslut den till vattenkranen.

Varning

Starta aldrig högtrycksvätten med stängd vattenkran. Torrkorningen kan skada HD-pumpen.

Vid föreningar i tillöpsvatten ska alltid ett vattenfilter från Kärcher användas (extratillbehör).

Idrifttagande

- Skruva fast HD-slangen på aggregatets HD-utgång.
- Sätt fast önskat strålrör på handsprutan och fixera det genom att vrida det 90° åt höger.
- Öppna vattenkranen.
- Stick in nätkontakten.
- Ställ huvudbrytaren på "I/ON" (på).
- Lås upp säkerhetsspärren på handsprutan genom att trycka in den och tryck in handtaget.

Drift med högtryck

Risk för skada!

P.g.a. vattenstrålen vid högtrycksmunstycket får handsprutan en rekyl. Stå stadigt och håll fast handsprutan och strålröret ordentligt.

Strålrör med smutsfräs

- för särskilt svåra smutspunkter.
Drift med rengöringsmedel inte möjligt

Strålrör med enkelt munstycke

- För normal rengöring.
Drift med rengöringsmedel inte möjligt

Drift med rengöringsmedel

Observera:

Rengöringsmedel kan endast användas i lågtryck. Alla Kärchers tvättborstar är anpassade för arbete med rengöringsmedel.

- Lossa strålröret från handsprutan.

Observera: Utan monterat stålrör ger handsprutan en lågtrycksstråle.

RM-opsugning ur behållare

- Dra ut önskad längd på RM-sugslangen ur kåpan.
- Häng ner RM-sugslangen i en behållare med RM-lösning.

RM-opsugning ur RM-tank

- Vid lågtrycksarbete sugs rengöringsmedel automatiskt upp ur den fyllda tanken.

Rekommenderade rengöringsmetoder

- 1 Spruta sparsamt med rengöringsmedel på en torr yta och låt det verka (låt det inte torka).
- 2 Spola bort den upplösta smutsen med högtrycksstrålen.

Avbryta driften

- Släpp ut handtaget på handsprutan.
- Säkra handtaget på handsprutan med säkerhetsspärren vid pauser i arbetet.
- Vid längre pauser i arbetet (över fem minuter) bör aggregatet dessutom slås av med strömbrytaren.

Avsluta driften

- När rengöringsmedel används: Häng ner RM-sugslangen i en behållare med rent vatten, kör aggregatet under ca 1 minut med demonterat strålrör och spola rent det.
- Släpp ut handtaget på handsprutan.
- Stäng av strömbrytaren "0/OFF" (av).
- Stäng av vattenkranen.
- Tryck in handtaget på handsprutan för att reducera trycket i systemet.
- Skilj aggregatet från vattenanslutningen.
- Lossa strålröret från handsprutan.
- Slå på aggregatet kortvarigt med "I/ON" (på), håll in handtaget på handsprutan tills det inte längre kommer ut något vatten (ca 1 min).
- Stäng av strömbrytaren "0/OFF" (av).
- Säkra handtaget på handsprutan med säkerhetsspärren.
- Lossa nätkontakten.
- Rulla ihop nätkabeln och häng den runt t.ex. handtaget.

Observera: Vid frost kan maskinen skadas om den inte tömts helt. Förvara maskinen i ett frostskyddat rum under vintern.

Specialtillbehör

Specialtillbehören utökar aggregatets användningsmöjligheter. Din återförsäljare har mer information.

Rengöringsmedel

Passande för den aktuella rengöringen rekommenderas produkter ur Kärchers rengörings- och skyddsmedelprogram. Kontakta din återförsäljare för mer information.

Skötsel och underhåll

⚠ Risk för strömstöt!

Stäng alltid av aggregatet och lossa nätkontakten före alla skötsel- och underhållsarbeten.

Rengöring

Före längre förvaring, t.ex. på vintern:

- Lossa filtret från RM-sugslangen och rengör det under rinnande vatten.
- Lossa silen i vattenanslutningen med ett plattång och rengör den under rinnande vatten.

Underhåll

Aggregatet är underhållsfritt.

Reservdelar

Använd endast originalreservdelar från Kärcher. En översikt över reservdelarna finns i slutet av bruksanvisningen.

Störningar

Med hjälp av följande översikt kan du själv åtgärda ett flertal störningar.

Kontakta återförsäljaren om du är osäker.

⚠ Risk för strömstöt!

Stäng alltid av aggregatet och lossa nätkontakten före alla skötsel- och underhållsarbeten.

⚠ Varning

Reparationsarbeten och arbeten på elektriska komponenter får endast utföras av auktoriserad kundservice.

Aggregatet startar inte

- Kontrollera att den angivna spänningen på typskylten överensstämmer med strömkällans spänning.
- Kontrollera att nätkabeln inte är skadad.

Aggregatet ger inget tryck

- Avlufta aggregatet: Låt aggregatet gå utan ansluten HD-slang tills vatten utan luftbubblor kommer ut från HD-utgången. Anslut därefter HD-slangen på nytt.
- Rengör silen i vattenanslutningen: Denna kan enkelt lossas med hjälp av en plattång.
- Kontrollera att alla tilllopps slangar till HD-pumpen är täta och inte tilltäppta.

Kraftiga tryckvariationer

- Rengör högtrycksmunstycket: Ta bort smuts från munstyckshålen med en nål och spola ut det med vatten.
- Kontrollera vattentilloppsmängden.

HD-pumpen otät

- En lätt otäthet hos HD-pumpen är normalt. Kontakta auktoriserad kundservice om det finns stora otätheter.

Ingen rengöringsmedeluppsugning

- Rengör filtret på RM-sugslangen
- Lossa strålröret från handsprutan och arbeta utan strålrör.

Tekniska data

Strömanslutning

Spänning (1~50/60 Hz)	220-240 V
Anslutningskabel	1,6 kW
Nätsäkring (tröghet)	10 A
Skyddsklass	2,IPX5

Vattenanslutning

Tilloppstemperatur, max.	40 °C
Tilloppsmängd, min.	8 l/min
Tilloppstryck,	0,2-1,2 MPa

Effekt

Arbetstryck	9 MPa
Max. tillåtet tryck	10 MPa
Matningsmängd, vatten	6 l/min
Matningsmängd, rengöringsmedel	0,4 l/min
Handsprutans rekyll	13 N
Hand-arm, vibrationsvärde (ISO 5349)	0,8 m/s ²
Ljudtrycksnivå L _{pa} (EN60704-1)	78 dB(A)
Ljudeffektnivå L _{wa} (2000/14/EG)	91 dB(A)

Mått

Längd	505 mm
Bredd	150 mm
Höjd	365 mm
Vikt	7 kg

CE-förklaran

Härmed försäkras vi att nedanstående betecknade maskin i ändamål och konstruktion samt i den av oss levererade versionen motsvarar EU-direktivens tillämpliga grundläggande säkerhets- och hälsokrav. Vid av oss ej godkända ändringar på maskinen blir denna överensstämmelseförklaring ogiltig.

Produkt: Högtryckstvätt

Typ: 1.227-xxx

Tillämpliga EG-direktiv:

98/37/EG

73/23/EEG (+93/68/EEG)

89/336/EEG (+91/263/EEG, 92/31/EEG, 93/68/EEG)

2000/14/EG

Tillämpade harmoniserade normer:

DIN EN 60 335 – 1

DIN EN 60 335 – 2 – 79

DIN EN 55 014 – 1: 2000 + A1: 2001 + A2: 2002

DIN EN 55 014 – 2: 1997 + A1: 2001

DIN EN 61 000 – 3 – 2: 2000

DIN EN 61 000 – 3 – 3: 1995 + A1: 2001

Tillämpad metod för överensstämmelsebe-

dömning: Bilaga V

Ljudeffektnivå

Uppmätt: 89 dB(A)

Garanterad: 91 dB(A)

Genom interna åtgärder garanteras att serietillverkade aggregat alltid uppfyller de aktuella EG-direktivens tillämpliga normer. De undertecknade handlar i uppdrag för och med fullmakt av företagsledningen.

H. Jenner

S. Reiser

Alfred Kärcher Kommanditgesellschaft. Säte Winnenden. Registerdomstol: Waiblingen, HRA 169. Personligt ansvarig medlem: Kärcher Reinigungstechnik GmbH. Säte Winnenden, 2404 Registerdomstol Waiblingen, HRB, Företagsledare: Dr. Bernhard Graf, Hartmut Jenner, Georg Metz

Alfred Kärcher GmbH & Co. KG
Cleaning Systems
Alfred - Kärcher - Str. 28-40
P.O. Box 160
D-71349 Winnenden
Tel.: +49 7195 14-0
Fax: +49 7195 14-2212

Arvoisa asiakas,



Lue käyttöohje ennen laitteen ensimmäistä käyttöä ja toimi sen mukaan. Säilytä tämä käyttöohje myöhempä käyttöä tai myöhempä omistajaa varten.

Tarkoituksenmukainen käyttö

Käytä tätä suurpainepesuria yksinomaan yksityisiä kotitalouksia varten:

- koneiden, ajoneuvojen, rakennusten, työkalujen, julkisivujen, terassien, puutarhavälineiden jne. puhdistamista varten käyttäen suurpainevesisuihkua (tarvittaessa lisäten puhdistusaineita).
- Kärcherin hyväksymien varusteenosien, varaosien ja puhdistusaineiden kanssa. Huomioi ohjeet, jotka on liitetty puhdistusaineiden mukaan.

Ympäristönsuojelu



Pakkausmateriaalit ovat kierrätettäviä. Älä käsittele pak kauksia kotitalousjätteenä, vaan toimita ne jätteiden kierrätykseen.



Käytetyt laitteet sisältävät arvokkaita kierrätettäviä materiaaleja, jotka tulisi toimittaa kierrätykseen. Parioista, öljyä ja samankaltaisia aineita ei saa päästää ympäristöön. Tästä syystä toimita kuluneet laitteet vastaaviin keräilylaitoksiin.

Takuu

Kussakin maassa ovat voimassa valtuuttamamme myyntiorganisaation julkaisemat takuehdot. Materiaali- ja valmistusvirheistä aiheutuvat virheet laitteessa korjaamme takuaikana maksutta. Takuutapauksessa ota yhteys ostosostitteineen jälleenmyyjään tai lähimpään valtuutettuun asiakaspalveluun.

Turvaohjeet

- Käyttö räjähdysalttiilla alueilla on kielletty.
- Käytettäessä laitetta vaara-alueilla (esim. huoltoasemilla) on noudatettava vastaavia turvallisuusmääräyksiä.
- Älä ota laitetta käyttöön, jos verkkojohto tai laitteen tärkeät osat, esim. varmuuselementit, suurpaineletkut, ruiskupistooli, ovat vaurioituneet.

- Tarkasta aina ennen käyttöä, että liitosjohto ja virtapistoke ovat ehjät. Anna valtuutetun asiakaspalvelun/sähköalan ammattilaisen välittömästi vaihtaa vaurioitunut liitosjohto.
- **Varoitus:** Suurpaineletkut, armatuurit ja kytkimet ovat tärkeitä laitteen turvallisuudelle. Käytä vain valmistajan suosittelemia suurpaineletkuja, armatuureja ja kytkimiä.
- Tarkasta suurpaineletkun kunto aina ennen käyttöä. Vaihda vaurioitunut suurpaineletku välittömästi.
- Lapset tai perehtymättömät henkilöt eivät saa käyttää laitetta.
- Käyttäjän on käytettävä laitetta tarkoituksenmukaisesti. Käyttäjä on huomioitava paikalliset olosuhteet ja työskennellessään laitteen kanssa huomioitava ympäristössä oleskelevat henkilöt.

- **Varoitus:** Epäasianmukaisesti käytettynä suurpaine-suihkut voivat olla vaarallisia. Suihkua ei saa suunnata ihmisiin, eläimiin, aktiivisiin sähkövarusteisiin tai itse laitteeseen.



- Älä suuntaa suihkua muihin ihmisiin tai itseesi vaatteiden tai kenkien puhdistamiseksi.
- Älä ruiskuta esineitä, jotka sisältävät terveydelle haitallisia aineita (esim. asbesti).
- **Varoitus:** Suurpainesuihku voi vaurioittaa ajoneuvon renkaita/renkaiden venttiilejä, jolloin ne saattavat puhjeta. Ensimmäinen merkki siitä on renkaan värin muuttuminen. Vaurioituneet ajoneuvon renkaat/renkaiden venttiilit ovat hengenvaarallisia. Pidä puhdistuksessa vähintään 30 cm suihkutusetäisyys!
- Puhdistustöitä, joissa syntyy öljynpitoista jättevettä, esim. moottorinpesu, alustanpesu, saa suorittaa vain pesupaikoissa, joissa on öljyn erottimet.
- Pidä lakattujen pintojen puhdistuksessa vähintään 30 cm suihkutusetäisyys vaurioiden välttämiseksi.
- Älä koskaan ime liuotinpitoisia nesteitä tai laimentamattomia happoja tai liuottimia! Niihin kuuluvat esim. bensiini, värinohennusaineet tai polttoöljy. Ruiskutussumu on erittäin herkästi syttyvää, helposti räjähtävää ja myrkyllistä. Ei asetonia, laimentamattomia happoja eikä liuottimia, koska ne syövyttävät laitteessa käytettyjä materiaaleja.

- Käytä sopivia suojavaatteita ja suojalaseja ta-
kaisin ruiskuvälä vedeltä tai lialta suojaami-
seksi.
- Älä koskaan jätä laitetta valvomatta niin kau-
an kuin se on käytössä.
- **Varoitus:** Tämä laite on kehitetty puhdistusai-
neiden käyttöön, jotka laitteen valmistaja
toimittaa tai suosittelee. Muiden puhdistusain-
eiden tai kemikaalien käyttö voi haitata lait-
teen turvallisuutta.

Sähköliitäntä

- Kiinnitä huomiota siihen, että verkko- tai jatko-
johtoja ei vahingoiteta eikä vaurioiteta ajamal-
la yli, puristamalla tai kiskomalla. Suojaa
verkkajohto kuumuudelta, öljyltä ja teräviltä
reunoilta.
- Älä koskaan käytä viallisia verkko- tai jatko-
johtoja. Jos liitosjohto vaurioituu, se on kor-
vattava erikoisella verkkojohdolla, joka on
saatavissa valmistajalta tai hänen asiakaspal-
velustaan.
- Älä koskaan tartu märillä käsillä virtapistok-
keeseen.
- Verkko-/jatkajohdon liitos ei saa olla vedessä.
- Kaikkien työalueella olevien sähköä johtavien
osien on oltava suojattu ruiskutusvedeltä.
- Laitteen liittäminen on sallittu ainoastaan säh-
köliitäntään, joka on sähköasentajan asenta-
ma standardin IEC 60364 mukaan.
- Liitä laite vain vaihtovirtaan. Jännitteen on ol-
tava sama kuin laitteen tyyppikilvessä il-
moitettu jännite.
- Pistorasian sulakkeen vähimmäisarvo 10 A
(hidas).
- Sähkötapaturmien välttämiseksi suosittelem-
me käyttämään pistorasioita, joissa on esikyt-
ketyt virhevirran turvakytkimet (maks. 30 mA
nimellislaukaisuvirran voimakkuus).
- **Varoitus:** Sopimattomat jatkojohdot voivat
olla vaarallisia. Käytä ulkona vain tarkoituk-
seen hyväksytyjä ja vastaavasti merkittyjä
jatkojohtoja, joissa on riittävä johdon poikki-
leikkaus. 1 - 10 m: 1,5 mm²
10 - 30 m: 2,5 mm²
- Käytetyn jatkojohdon pistokkeen ja kytkimen
on oltava vesitiiviä.
- Kelaa jatkojohto aina kokonaan kaapelikelal-
ta.

Turvallitteet

Turvallitteet on tarkoitettu loukkaantumisilta suo-
jaamiseksi ja niitä ei saa muuttaa eikä ohittaa.

Moottorin pysäytys

Kun päästetään käsiruiskupistoolin vipu irti, kyt-
kee paineikäkin suurpaine pumpun pois päältä,
suurpainesuihku pysähtyy. Kun vedetään vipua,
kytkee paineikäkin taas pumpun päälle.

Varmistuspäätyspinne

Käsiruiskupistoolin varmistuspäätyspinne estää
laitteen tahattoman kytkäytymisen.

Käyttöönotto/ohjaukset

Käytettyjen lyhenteiden selitys:

HD = suurpaine
RM = puhdistusaine

Laitekuvaus

Tarkasta purkaessasi pakkauksesta, ovatko kaik-
ki varusteet olemassa ja ovatko osat vaurioituneet
Jos havaitset kuljetusvaurioita ota yhteyttä myyjä-
liikkeeseen.

Kuvat katso sivu 2

- 1 Pidike suihkuputki
- 2 Laitekytkin (PÄÄLLE/POIS)
- 3 Verkkokaapeli ja pistoke
- 4 Suurpaineletku
- 5 Käsiruiskupistooli ja varmistuspäätyspinne
- 6 Vesiliitäntä ja sihti
- 7 Kytöntäosa
- 8 Suurpainelähtö
- 9 Puhdistusaineen imuletku ja suodatin
- 10 Ruiskuputki ja liikajyrin
- 11 Ruiskuputki ja 1-kertainen suutin

Ennen käyttöönottoa

Toimitettaessa laite suurpaineletkua ja käsiruisku-
pistoolia ei ole vielä asennettu taitumisvaaran
vuoksi. Asenna osat ennen ensimmäistä käyttöä.

- Työnnä käsiruiskupistoolin varmuuspinne
ulos esim. pienen ruuvaimen avulla.
- Liitä suurpaineletku ja käsiruiskupistooli yh-
teen.
- Paina pinnettä sisään kunnes se lukittuu, tar-
kasta vetämällä suurpaineletkusta, että yh-
teys pitää.
- Poista kaapeliside suurpaineletkusta ja kela
suurpaineletku auki.

Veden saanti

Veden saanti vesijohdosta

Liitäntäarvot katso tyyppikiipi/tekniset tiedot.

Noudata vesihuoltoyhtiön määräyksiä.

- Käytä kudosisuuhkusta letkua (ei kuulu toimitukseen), jossa on tavallinen kytkin: - halkaisija vähintään 1/2 tuuma (13 mm). - Pituus vähintään 7,5 m.
- Ruuvaa mukana toimitettu kytkentäosa laitteen vesiliitäntään.
- Liitä vesiletku laitteen kytkentäosaan ja sitten vesihanaan.

⚠ **Huomio**

Älä koskaan käytä suurpainepesuria suljetulla vesihana suljettuna, koska kuivakäynti aiheuttaa suurpainepumpun vaurioitumisen.

Tuloveden epäpuhtauksia varten on käytettävä ehdottomasti Kärcherin vedensuodatinta (erikoisvaruste).

Käyttöönotto

- Ruuvaa suurpaineletku laitteen suurpainelähtöön.
- Liitä haluttu ruiskuputki käsiruiskupistooliin ja kiinnitä putki kiertämällä sitä 90° oikealle.
- Avaa vesihana.
- Liitä virtapistoke.
- Pääkytkin asentoon "I/ON".
- Vapauta käsiruiskupistoolin varmistuspistoke painamalla lukituksesta ja vedä vipua.

Käyttö suurpaineella

⚠ **Loukkaantumisvaara**

Suurpainesuuttimesta ulospääsevä vesisuihku saa aikaan käsiruiskupistooliin vaikuttavan takaiskuvoiman. Huolehdi turvallisesta asennosta ja pidä käsiruiskupistooli ja suihkuputki tukevasti kiinni.

Ruiskuputki ja likajyrsin

- Tarkoitettu erittäin piintyneeseen pisteittäiseen likaantumiseen.
Puhdistusainekäyttö ei mahdollista

Ruiskuputki ja 1-kertainen suutin

- Tarkoitettu tavallisiin puhdistustehtäviin.
Puhdistusainekäyttö ei mahdollista

Käyttö puhdistusaineella

Ohje:

Puhdistusainetta voidaan lisätä vain pienpaineella.

Kaikki Kärcherin tarjoamat pesuharjat on tarkoitettu työskentelyyn puhdistusaineen kanssa.

- Irrota suihkuputki käsiruiskupistoolista.

Ohje: Käsiruiskupistooli tuottaa ilman liitettyä suihkuputkea pienpainesuihkun.

Puhdistusaineen lisäimu puhdistusaine astiasta

- Vedä puhdistusaineletku kotelosta niin pitkälle kuin haluat.
- Ripusta puhdistusaineletku astiaan, jossa on puhdistusaineliuotinta.

Suosittelava puhdistusmenetelmä

- 1 Suihkuta puhdistusainetta säästeliäästi kuivalle pinnalle ja anna sen vaikuttaa (ei kiviä).
- 2 Huuhtelee irrotettu lika suurpainesuihkulla pois.

Käytön keskeytys

- Päästä käsiruiskupistoolin vipu irti.
- Työtaukojen ajaksi käsiruiskupistoolin vipu on varmistettava varmuuspistokkeen avulla.
- Pidempien työtaukojen (yli 5 minuuttia) ajaksi laite on lisäksi kytkettävä pois päältä laitekytkimellä.

Käytön lopetus

- Jos on lisätty puhdistusainetta: Ripusta puhdistusainemuletku astiaan, jossa on kirkasta vettä, kytke laite suunnilleen 1 minuutiksi päälle suihkuputken ollessa irrotettu ja huuhtelee puhtaaksi.
- Päästä käsiruiskupistoolin vipu irti.
- Laitekytkin asentoon "0/OFF".
- Sulje vesihana.
- Paina käsiruiskupistoolin vipua järjestelmässä vielä olevan paineen laskemiseksi ulos.
- Irrota laite vesiliitännästä.
- Irrota suihkuputki käsiruiskupistoolista.
- Kytke laite lyhyesti päälle "I/ON", paina käsiruiskupistoolin vipua lyhyesti, kunnes ei pääse enää vettä ulos (n. 1 min.).
- Laitekytkin asentoon "0/OFF".
- Varmista käsiruiskupistoolin vipu varmuuspistokkeen avulla.
- Vedä verkkopistoke irti.
- Kelaa verkkokaapeli kasaan ja ripusta se esim. kahvan ympärille.

Ohje: Pakkanen vaurioittaa pesuria, mikäli sitä ei ole kokonaan tyhjennetty vedestä. Pesuria on parasta säilyttää talvella lämpimissä tiloissa.

Erikoisvaruste

Erikoisvarusteet laajentavat laitteesi käyttömahdollisuuksia. Tarkempia tietoja saat Kärcher -myyjäliikkeeltäsi.

Puhdistusaine

Suosittelimme jokaiseen puhdistustehtävään sopivaa Kärcherin puhdistus- ja hoitoaineohjelmaamme. Kysy meiltä neuvoa tai pyydä lisätietoja.

Hoito ja huolto

Sähköiskuvaara

Ennen kaikkia hoito- ja huoltotöitä on kytkettävä laite pois päältä ja vedettävä virtapistoke irti.

Puhdistus

Ennen pitempää varastointia, esim. talvella:

- Vedä suodatin irti puhdistusaineimuletkusta ja puhdista suodatin juoksevan veden alla.
- Vedä sihti ulos vesiliitännästä käyttäen lattapihtiä ja puhdista sihti juoksevan veden alla.

Huolto

Laitetta ei tarvitse huoltaa.

Varaosat

Käytä vain alkuperäisiä Kärcherin varaosia. Varosaluetteloa löytyy tämän käyttöohjeen lopusta.

Häiriöt

Monet häiriöt voit itse poistaa seuraavan yhteenvedon avulla.

Epäselvissä tapauksissa käänny valtuutetun asiakaspalvelun puoleen.

Sähköiskuvaara

Ennen kaikkia hoito- ja huoltotöitä on kytkettävä laite pois päältä ja vedettävä virtapistoke irti.

Varoitus

Vain valtuutettu asiakaspalvelu saa suorittaa korjaustöitä ja sähkökäyttöisiä rakenneosia koskevia töitä.

Laite ei käy

- Tarkasta, täsmääkö tyypikilvessä ilmoitettu jännite virtalähteen jännitteen kanssa yhteen.
- Tarkasta verkkokaapelin kunto.

Laite ei paineista

- Poista ilma laitteesta: Anna laitteen käydä ilman liitettyä suurpaineletkua, kunnes vesi pääsee ilman kuplia suurpainelähdöstä ulos. Liitä sen jälkeen taas suurpaineletku.
- Puhdista vesiliitännän sihti: Se voidaan vetää helposti ulos lattapihdillä.
- Tarkasta kaikkien suurpainepumppuun johtavien tulojohtojen tiiviys ja tukkeutumaa.

Voimakkaat painevaihtelut

- Puhdista suurpainesuutin: Poista suuttimen reiän likaantumisen neulan avulla ja huuhtelee reikä vedellä eteenpäin ulos.
- Tarkasta vedentulomäärä.

Suurpainepumppu epätiivis

- Suurpainepumpun vähäinen epätiivisyys on normaalia. Jos epätiivisyys on voimakasta, ota yhteyttä valtuutettuun asiakaspalveluun.

Ei puhdistusaineimua

- Puhdista puhdistusaineen imuletkun suodatin.
- Irrota ruiskuputki käsiruiskupistoolista ja työskentele ilman ruiskuputkia.

Tekniset tiedot

Sähköliitäntä

Jännite (1~50/60 Hz)	220-240 V
Liitosjohto	1,6 kW
Verkkosulake (hidas)	10 A
Kotelointiluokka	2,IPX5

Vesiliitäntä

Tulolämpötila, maks.	40 °C
Tulomäärä, min.	8 l/min
Tulopaine,	0,2-1,2 MPa

Tehotiedot

Työpaine	9 MPa
Maks. sallittu paine	10 MPa
Syöttömäärä, vesi	6 l/min
Syöttömäärä, puhdistusaine	0,4 l/min
Käsiruiskupistoolin takaiskuvoima	13 N
Käden/käsivarren täryarvo (ISO 5346)	0,8 m/s ²
Äänen painetaso Lpa (EN 60704-1)	78 dB(A)
Äänen tehotaso Lwa (2000/14/EY)	91 dB(A)

Mitat

Pituus	505 mm
Leveys	150 mm
Korkeus	365 mm
Paino	7 kg

CE-todistus

Täten todistamme, että alempana mainittu kone vastaa suunnittelultaan ja rakenteeltaan sekä meidän liikkeelle laskemamme mallin osalta EU-direktiivien yksiselitteisiä perustavanlaatuisia turvallisuus- ja terveysvaatimuksia. Jos konetta muutetaan ilman suostumustamme, tämän todistuksen voimassaolo raukeaa.

Tuote: suurpainepesuri

Tyyppi: 1.227-xxx

Yksiselitteiset EU-direktiivit:

98/37/EY,

73/23/ETY (+93/68/ETY)

89/336/ETY (+91/263/ETY, 92/31/ETY, 93/68/ETY)

2000/14/EY

Sovelletut harmonisoidut standardit:

DIN EN 60 335 – 1

DIN EN 60 335 – 2 – 79

DIN EN 55 014 – 1: 2000 + A1: 2001 + A2: 2002

DIN EN 55 014 – 2: 1997 + A1: 2001

DIN EN 61 000 – 3 – 2: 2000

DIN EN 61 000 – 3 – 3: 1995 + A1: 2001

Sovellettu standardinmukaisuuden arviointimenetelmä: Liite V

Äänen tehotaso

Mitattu: 89 dB(A)

Taattu: 91 dB(A)

Sisäisten toimenpiteiden ansiosta on varmistettu, että sarjalaitteet vastaavat aina ajankohtaisten EU-direktiivien ja sovellettujen standardien vaatimuksia. Allekirjoittaneet toimivat liikejohdon puolesta ja sen valtuuttamina.

H. Jenner

S. Reiser

Alfred Kärcher Kommanditgesellschaft. Kotipaikka Winnenden. Kaupparekisteri: Waiblingen, HRA 169. Vastuuhenkilö: Kärcher Reinigungstechnik GmbH. Kotipaikka Winnenden, 2404 Kaupparekisteri Waiblingen, HRB, Toimitusjohtaja: Dr. Bernhard Graf, Hartmut Jenner, Georg Metz

Alfred Kärcher GmbH & Co. KG
Cleaning Systems
Alfred - Kärcher - Str. 28 - 40
P.O. Box 160
D - 71349 Winnenden
Puh.: +49 7195 14-0
Faksi: +49 7195 14-2212

Αγαπητέ πελάτη,



Πριν από την πρώτη χρήση της συσκευής διαβάστε τις οδηγίες λειτουργίας και ενεργήστε βάσει

αυτών. Διατηρείτε τις οδηγίες χρήσης για μεταγενέστερη χρήση ή για επόμενο ιδιοκτήτη.

Κανονική χρήση

Χρησιμοποιήστε αυτό το σύστημα καθαρισμού υψηλής πίεσης αποκλειστικά για οικιακή χρήση:

- για τον καθαρισμό μηχανών, οχημάτων, κτιρίων, εργαλείων, προσώπων, βεραντών, εργαλείων κήπου κτλ. με δέσμη νερού υψηλής πίεσης (αν χρειαστεί, με προσθήκη απορρυπαντικών).
- με τα εξαρτήματα, ανταλλακτικά και απορρυπαντικά που έχουν εγκριθεί από τον Οίκο Kärcher. Προσέξτε τις υποδείξεις που συνοδεύουν τα απορρυπαντικά.

Προστασία περιβάλλοντος



Τα υλικά συσκευασίας είναι ανακυκλώσιμα. Μην πετάτε τις συσκευασίες στα οικιακά απορρίμματα, αλλά σε ειδικό σύστημα επαναχρησιμοποίησης.



Οι παλιές συσκευές περιέχουν ανακυκλώσιμα υλικά, τα οποία θα πρέπει να μεταφέρονται σε σύστημα επαναχρησιμοποίησης. Οι μπαταρίες, τα λάδια και παρόμοια υλικά δεν επιτρέπεται να καταλήγουν στο περιβάλλον. Για το λόγο αυτόν η διάθεση παλιών συσκευών πρέπει να γίνεται σε κατάλληλα συστήματα συλλογής.

Εγγύηση

Σε κάθε χώρα ισχύουν οι όροι εγγύησης που εκδόθηκαν από την αρμόδια αντιπροσωπεία μας. Εντός της προθεσμίας της παρεχόμενης εγγύησης αποκαθιστούμε δωρεάν οποιαδήποτε βλάβη στη συσκευή σας εφόσον έχει προκληθεί από σφάλμα υλικού ή κατασκευής. Σε περίπτωση που επιθυμείτε να κάνετε χρήση της εγγύησης, παρακαλούμε απευθυνθείτε με την απόδειξη αγοράς στο κατάστημα από το οποίο προμηθευτήκατε τη συσκευή ή στην πλησιέστερη εξουσιοδοτημένη υπηρεσία τεχνικής εξυπηρέτησης πελατών μας.

Υποδείξεις ασφαλείας

- Η λειτουργία σε περιοχές, όπου υφίσταται κίνδυνος έκρηξης απαγορεύεται.
- Κατά τη χρήση της συσκευής σε επικίνδυνες περιοχές (π.χ. σε πρατήρια καυσίμων) πρέπει να

τηρούνται οι ανάλογες προδιαγραφές ασφαλείας.

- Η συσκευή δεν πρέπει να τεθεί σε λειτουργία, αν το καλώδιο σύνδεσης δικτύου ή σημαντικά τμήματα της συσκευής, π.χ. στοιχεία ασφαλείας, εύκαμπτο σωλήνες υψηλής πίεσης, πιστολέτα, έχουν υποστεί βλάβη.
- Πριν από κάθε λειτουργία της συσκευής ελέγχετε το καλώδιο σύνδεσης και το φως για ζημιές. Αναθέτετε αμέσως σε εξουσιοδοτημένη υπηρεσία τεχνικής εξυπηρέτησης πελατών/εξειδικευμένο ηλεκτρολόγο την αλλαγή του χαλασμένου καλωδίου σύνδεσης στο δίκτυο.
- **Προειδοποίηση:** εύκαμπτο σωλήνες υψηλής πίεσης, μπαταρίες και σύνδεσμοι είναι σημαντικά για την ασφάλεια της συσκευής. Χρησιμοποιείτε μόνο εύκαμπτους σωλήνες πίεσης, μπαταρίες και συνδέσμους που προτείνει ο κατασκευαστής.
- Πριν από κάθε λειτουργία, ελέγχετε τον εύκαμπτο σωλήνα υψηλής πίεσης για ζημιές. Αντικαθιστάτε άμεσα τον εύκαμπτο σωλήνα υψηλής πίεσης που παρουσιάζει βλάβες.
- Δεν επιτρέπεται η χρήση της συσκευής από παιδιά ή άτομα που δεν έχουν ενημερωθεί σχετικά με το χειρισμό της.
- Ο χρήστης πρέπει να χρησιμοποιεί τη συσκευή σύμφωνα με τις προδιαγραφές. Πρέπει να έχει υπόψη τις τοπικές συνθήκες και κατά την εργασία με τη συσκευή πρέπει να προσέχει τα άτομα που βρίσκονται κοντά της.
- **Προειδοποίηση:** ο ψεκασμός με υψηλή πίεση μπορεί να αποδειχτεί επικίνδυνος σε περίπτωση μη προσήκουσας χρήσης. Η δέσμη δεν πρέπει να κατευθύνεται πάνω σε άτομα, ζώα, ενεργοποιημένο ηλεκτρικό εξοπλισμό ή στην ίδια τη συσκευή.
- Μην στρέφετε τη δέσμη πάνω σε άλλους ή σε σας τους ίδιους, για να καθαρίσετε ρούχα ή παπούτσια.
- Μην ψεκάζετε αντικείμενα που περιέχουν ουσίες επικίνδυνες για την υγεία (π.χ. αμίαντο).
- **Προειδοποίηση:** Ελαστικά οχημάτων/βαλβίδες ελαστικών ενδέχεται να υποστούν ζημιές από τον ψεκασμό με δέσμη υψηλής πίεσης και να σπάσουν. Η πρώτη ένδειξη για κάτι τέτοιο είναι η χρωματική μεταβολή του ελαστικού. Τα ελαστικά οχημάτων/οι βαλβίδες ελαστικών που έχουν υποστεί ζημιά είναι επικίνδυνα. Κρατήστε απόσταση ψεκασμού τουλάχιστον 30 cm!
- Οι εργασίες καθαρισμού, κατά τις οποίες προκύπτουν απόονερα που περιέχουν λάδι π.χ. πλύσιμο κινητήρων, πλύσιμο του κάτω μέρους των



- οχημάτων επιτρέπονται μόνο σε πλυνήτρια που διαθέτουν διαχωριστή λαδιών.
- Κατά τον καθαρισμό βαμμένων επιφανειών, κρατήστε απόσταση ψεκασμού τουλάχιστον 30 cm, για την αποφυγή πρόκλησης ζημιών.
 - Απαγορεύεται η αναρρόφηση υγρών που περιέχουν διαλυτικά ή συμπυκνωμένων οξέων και διαλυτικών μέσων! Σε αυτά συγκαταλέγονται π.χ. βενζίνη, διαλυτικό χρωμάτων ή πετρέλαιο θέρμανσης. Το ψεκαστικό νέφος είναι άκρως εύφλεκτο, εκρηκτικό και δηλητηριώδες. Απαγορεύεται η ακετόνη, τα συμπυκνωμένα οξέα και τα διαλυτικά, γιατί προκαλούν διάβρωση των υλικών που χρησιμοποιούνται στη συσκευή.
 - Για να προστατευθείτε από τις πιτσιλιές του νερού ή από τους ρύπους, φοράτε προστατευτική στολή και γυαλιά.
 - Μην αφήνετε τη συσκευή ποτέ χωρίς επίβλεψη, εφόσον βρίσκεται σε λειτουργία.
 - **Προειδοποίηση:** Αυτή η συσκευή σχεδιάστηκε για τη χρήση απορρυπαντικών, τα οποία παρέχονται ή συνιστώνται από τον κατασκευαστή. Η χρήση άλλων απορρυπαντικών ή χημικών μπορεί να μειώσει την ασφάλεια της συσκευής.
- ⚠ Σύνδεση στο δίκτυο του ηλεκτρικού ρεύματος**
- Προσέχετε ώστε το καλώδιο σύνδεσης στο δίκτυο ή το καλώδιο προέκτασης να μην υποστούν φθορές ή βλάβες από πατήματα, συνθλίψεις, τραβήγματα ή παρόμοιες αιτίες. Προστατέψτε τα καλώδια δικτύου από τη ζέση, τα λάδια και τις αιχμηρές ακμές.
 - Μην χρησιμοποιείτε ποτέ ελαττωματικά καλώδια σύνδεσης στο δίκτυο ή καλώδια προέκτασης! Αν το καλώδιο σύνδεσης υποστεί ζημιά, πρέπει να αντικατασταθεί με ένα ειδικό καλώδιο, το οποίο διατίθεται από τον κατασκευαστή ή την υπηρεσία τεχνικής εξυπηρέτησης πελατών του.
 - Μην αγγίζετε ποτέ με βρεγμένα χέρια το ρεματολήπτη και την πρίζα.
 - Η σύνδεση καλωδίου δικτύου/καλωδίου προέκτασης δεν επιτρέπεται να βρίσκεται μέσα σε νερό.
 - Όλα τα ρεματοφόρα εξαρτήματα στο χώρο εργασίας πρέπει να διαθέτουν αδιάβροχη προστασία έναντι ριπής νερού.
 - Η σύνδεση της συσκευής επιτρέπεται μόνο σε ηλεκτρική σύνδεση, η οποία έχει γίνει από ηλεκτρολόγο βάσει του IEC 60364.
 - Συνδέετε τη συσκευή μόνο σε εναλλασσόμενο ρεύμα. Η τάση πρέπει να συμφωνεί με την πινακίδα τύπου της συσκευής.
 - Ελάχιστη ασφάλεια της πρίζας 10 A (βραδείας τήξης).

- Για την αποφυγή ηλεκτρικών ατυχημάτων, συνιστάται η χρήση πριζών με προεγκατεστημένο προστατευτικό διακόπτη ρεύματος διαρροής (μέγ. 30 mA ονομαστική ισχύς ρεύματος απεμπλοκής).
- **Προειδοποίηση:** τυχόν ακατάλληλα καλώδια προέκτασης μπορεί να είναι επικίνδυνα. Σε υπαίθριους χώρους χρησιμοποιείτε μόνο τα εγκεκριμένα και αντιστοίχως επισημασμένα καλώδια προέκτασης με επαρκή διατομή: 1 - 10 m: 1,5 mm² 10 - 30 m: 2,5 mm²
- Το φως και η σύνδεση του καλωδίου προέκτασης που χρησιμοποιείτε πρέπει να είναι στεγανοποιημένα.
- Ξετυλίξτε εντελώς το καλώδιο προέκτασης από το τύμπανό του.

Διατάξεις ασφαλείας

Οι διατάξεις ασφαλείας χρησιμεύουν στην προστασία από τραυματισμούς και δεν επιτρέπεται να τροποποιούνται ή να αγνοούνται.

Σταμάτημα του κινητήρα

Όταν αφήσετε ελεύθερο τον μοχλό του πιστολέτου, απενεργοποιείται ένας διακόπτης πίεσης της αντλίας υψηλής πίεσης και διακόπεται η δέσμη υψηλής πίεσης. Τραβώντας τον μοχλό ο διακόπτης πίεσης θέτει πάλι την αντλία σε λειτουργία.

Κούμπωμα

Το κούμπωμα στο πιστολέτο εμποδίζει μια τυχαία ενεργοποίηση της συσκευής.

Θέση σε λειτουργία/Χειρισμός

Ορισμός των χρησιμοποιούμενων συντομογραφιών:

Υ.Π.	=	Υψηλή πίεση
ΑΠ	=	Απορρυπαντικό

Περιγραφή συσκευής

Κατά τον άνοιγμα της συσκευασίας, ελέγξτε το περιεχόμενο για τυχόν ελλείψεις σε εξαρτήματα ή για ζημιές. Σε περίπτωση ζημιών από τη μεταφορά παρακαλείσθε να πληροφορησέτε αμέσως το κατάστημα, από το οποίο αγοράσατε το μηχάνημα.

Εικόνες βλέπε σελίδα 2

- 1 συγκράτηση σωλήνα εκτόξευσης
- 2 Διακόπτης συσκευής (ON/OFF)
- 3 Καλώδιο σύνδεσης δικτύου με φως
- 4 Εύκαμπτος σωλήνας Υ.Π.
- 5 Πιστολέτο με κούμπωμα
- 6 Σύνδεση νερού με φίλτρο
- 7 Τεμάχιο ζεύξης

- 8 Έξοδος Υ.Π
- 9 Εύκαμπτος σωλήνας αναρρόφησης ΑΠ με φίλτρο
- 10 Σωλήνας ψεκασμού με φρέζα ρύπων
- 11 Σωλήνας ψεκασμού με απλό ακροφύσιο

Πριν από την πρώτη θέση σε λειτουργία

Κατά την παράδοση της συσκευής, ο εύκαμπτος σωλήνας Υ.Π. και το πιστολέτο δεν είναι συναρμολογημένα στη συσκευή για την αποφυγή τυχόν τσακίσματος. Παρακαλούμε τοποθετήστε τα πριν από τη λειτουργία για πρώτη φορά.

- Αφαιρέστε, πιέζοντας προς τα έξω, τους συνδετήρες ασφαλείας στο πιστολέτο π.χ. με τη βοήθεια ενός μικρού κατσαβιδιού.
- Συναρμολογήστε τον εύκαμπτο σωλήνα Υ.Π. και το πιστολέτο.
- Πιέστε ξανά τους συνδετήρες προς τα μέσα έως όπου ασφαλισουν, ελέγξτε την ασφάλεια της σύνδεσης τραβώντας τον εύκαμπτο σωλήνα Υ.Π.
- Απομακρύνετε το κολάρο καλωδίου από τον εύκαμπτο σωλήνα Υ.Π και ξετυλίξτε τον

Παροχή νερού

Παροχή νερού από τον αγωγό νερού

Τιμές σύνδεσης βλ. Πινακίδα τύπου/Τεχνικά χαρακτηριστικά.

Τηρείτε τους κανονισμούς της Ε.Υ.Δ.Α.Π.

- Χρησιμοποιήστε έναν εύκαμπτο σωλήνα με ενισχυμένους ιστούς (δεν συμπεριλαμβάνεται στο παραδοτέο) με συνηθισμένη σύνδεση: - Διάμετρος τουλάχιστον 1/2 ίντσα (13 mm). - Μήκος τουλάχιστον 7,5 m.
- Βιδώστε το τεμάχιο ζεύξης που περιέχεται στη συσκευασία στην σύνδεση νερού της συσκευής.
- Τοποθετήστε τον εύκαμπτο σωλήνα νερού στο τεμάχιο ζεύξης της συσκευής και συνδέστε με τη βάνα νερού.

⚠ Προσοχή

Το σύστημα καθαρισμού υψηλής πίεσης δεν πρέπει να λειτουργεί έχοντας κλειστή τη βάνα νερού, γιατί η λειτουργία εν ξηγώ προκαλεί βλάβη της αντλίας Υ.Π.

Σε περίπτωση ρύπων στο νερό παροχής, χρησιμοποιήστε οπωσδήποτε το φίλτρο νερού της Kärcher (προαιρετικός εξοπλισμός).

Θέση σε λειτουργία

- Βιδώστε τον εύκαμπτο σωλήνα Υ.Π. στην έξοδο Υ.Π. της συσκευής.
- Τοποθετήστε στο πιστολέτο το σωλήνα ψεκασμού που επιθυμείτε και στερεώστε τον, περιστρέφοντας δεξιόστροφα κατά 90°.
- Ανοίξτε τη βάνα νερού.

- Βάλτε το ρευματολήπτη στην πρίζα.
- Ρυθμίστε το γενικό διακόπτη στο „I/ON“.
- Απασφαλίστε το κούμπωμα στο πιστολέτο πιέζοντάς το και τραβήξτε τον μοχλό.

Λειτουργία με υψηλή πίεση

⚠ Κίνδυνος τραυματισμού

Μέσω της δέσμης νερού που εξέρχεται από το ακροφύσιο υψηλής πίεσης, μια δύναμη αντεπιστροφής επενεργεί στο πιστολέτο. Φροντίστε για ασφαλή θέση της συσκευής και στερεώστε καλά το πιστολέτο και το σωλήνα ψεκασμού.

Σωλήνας ψεκασμού με φρέζα ρύπων

- για ιδιαίτερα επίμονους κατά τόπους ρύπους. Καμία λειτουργία απορρυπαντικού εφικτή

Σωλήνας ψεκασμού με απλό ακροφύσιο

- Για κανονικές εργασίες καθαρισμού. Καμία λειτουργία απορρυπαντικού εφικτή

Λειτουργία με απορρυπαντικό

Υπόδειξη:

Το ΑΠ μπορεί να προστεθεί μόνο σε χαμηλή πίεση.

Όλες οι βούρτσες πλυσίματος που προσφέρονται από την Kärcher έχουν σχεδιαστεί για εργασία μαζί με απορρυπαντικά μέσα.

- Αφαιρέστε το σωλήνα ψεκασμού από το πιστολέτο.

Υπόδειξη: το πιστολέτο παράγει, χωρίς το σωλήνα ψεκασμού, μια δέσμη χαμηλής πίεσης.

Αναρρόφηση ΑΠ. από δοχείο

- Τραβήξτε τον εύκαμπτο σωλήνα αναρρόφησης ΑΠ. από το περιβλήμα στο επιθυμητό μήκος.
- Τοποθετήστε τον εύκαμπτο σωλήνα αναρρόφησης ΑΠ. σε δοχείο με διάλυμα απορρυπαντικού.

Αναρρόφηση ΑΠ από δοχείο ΑΠ

- Σε περίπτωση εργασιών με χαμηλή πίεση, γίνεται αυτόματα αναρρόφηση απορρυπαντικού από το γεμάτο δοχείο απορρυπαντικού.

Προτεινόμενη μέθοδος καθαρισμού

- 1 Ψεκάξτε με οικονομία το απορρυπαντικό σε στεγνή επιφάνεια και αφήστε το να δράσει (όχι να στεγνώσει).
- 2 Ξεπλύνετε τους διαλυμένους ρύπους με δέσμη υψηλής πίεσης.

Διακοπή λειτουργίας

- Ελευθερώστε τον μοχλό του πιστολέτου.
- Στα διαλείμματα από τις εργασίες, ασφαλίστε τον μοχλό του πιστολέτου με το κούμπωμα.
- Σε περίπτωση μεγάλων διαλειμμάτων από τις

εργασίες (πάνω από 5 λεπτά) απενεργοποιήστε τη συσκευή και μέσω του διακόπτη της.

Τερματισμός λειτουργίας

- ➔ Όταν προστεθεί ΑΠ: αναρτήστε το σωλήνα ΑΠ σε ένα δοχείο με καθαρό νερό, ενεργοποιήστε τη συσκευή για περίπου 1 λεπτό χωρίς να έχετε τοποθετήσει το σωλήνα ψεκασμού και ξεπλύνετε με καθαρό νερό.
- ➔ Ελευθερώστε τον μοχλό του πιστολέτου.
- ➔ Ρυθμίστε το διακόπτη της συσκευής στη θέση „0/ OFF“.
- ➔ Κλείστε τη βάνα νερού.
- ➔ Πατήστε τον μοχλό του πιστολέτου για να εξαλείψετε την εναπομένουσα πίεση του συστήματος.
- ➔ Διακόψτε την παροχή νερού της συσκευής.
- ➔ Αφαιρέστε το σωλήνα ψεκασμού από το πιστολέτο.
- ➔ Ενεργοποιήστε τη συσκευή για λίγο στο „I/ON“ και πατήστε τον μοχλό στο πιστολέτο μέχρις ότου δεν εξέρχεται πλέον καθόλου νερό (περ. 1 min).
- ➔ Ρυθμίστε το διακόπτη της συσκευής στη θέση „0/ OFF“.
- ➔ Ασφαλίστε τον μοχλό του πιστολέτου με κούμπωμα.
- ➔ Βγάλτε το ρευματολήπτη.
- ➔ Τυλίξτε το καλώδιο σύνδεσης δικτύου και αναρτήστε το π.χ. στη λαβή.

Υπόδειξη: Ο παγετός μπορεί να καταστρέψει τη συσκευή, από την οποία δεν έχει αδειαστεί εντελώς το νερό. Κατά τη διάρκεια του χειμώνα σας συνιστούμε να φυλάτε τη συσκευή σε χώρο που δεν προσβάλλεται από παγετό.

Έξτρα εξαρτήματα

Με τον προαιρετικό εξοπλισμό διευρύνονται οι δυνατότητες χρήσης της συσκευής σας. Περισσότερες πληροφορίες μπορείτε να ζητήσετε από το κατάστημα διάθεσης των προϊόντων Kärcher.

Απορρυπαντικό

Ανάλογα με κάθε εργασία καθαρισμού, σας συνιστούμε το πρόγραμμα των μέσων καθαρισμού και συντήρησης της Kärcher. Παρακαλούμε ενημερωθείτε ή ζητήστε περισσότερες πληροφορίες σχετικά.

Φροντίδα και Συντήρηση

Κίνδυνος ηλεκτροπληξίας!

Πριν από όλες τις εργασίες φροντίδας και συντήρησης, απενεργοποιήστε τη συσκευή και τραβήξτε το φως από την πρίζα.

Καθαρισμός

Πριν από αποθήκευση για μεγάλο χρονικό διάστημα π.χ. το χειμώνα:

- ➔ αφαιρέστε το φίλτρο από το σωλήνα αναρρόφησης απορρυπαντικού και ξεπλύνετε το κάτω από τρεχούμενο νερό.
- ➔ Με μια μικρή πένσα, τραβήξτε προς τα έξω το φίλτρο στη σύνδεση νερού και ξεπλύνετε το κάτω από τρεχούμενο νερό.

Συντήρηση

Η συσκευή δεν χρειάζεται συντήρηση.

Ανταλλακτικά

Χρησιμοποιείτε αποκλειστικά γνήσια ανταλλακτικά Kärcher. Έναν συνοπτικό πίνακα των ανταλλακτικών θα βρείτε στο τέλος αυτών των οδηγιών χρήσης.

Βλάβες

Με τη βοήθεια του παρακάτω πίνακα μπορείτε να αντιμετωπίσετε μόνες/οι σας απλές βλάβες.

Εάν έχετε αμφιβολίες, παρακαλούμε απευθυνθείτε στην εξουσιοδοτημένη υπηρεσία εξυπηρέτησης πελατών.

Κίνδυνος ηλεκτροπληξίας!

Πριν από όλες τις εργασίες φροντίδας και συντήρησης, απενεργοποιήστε τη συσκευή και τραβήξτε το φως από την πρίζα.

Προειδοποίηση

Οι εργασίες επισκευών και οι εργασίες στα ηλεκτρικά εξαρτήματα πρέπει να διεξάγονται μόνο από την εξουσιοδοτημένη υπηρεσία εξυπηρέτησης πελατών.

Η συσκευή δεν λειτουργεί

- ➔ Ελέγξτε εάν η τάση που αναγράφεται στην πινακίδα τύπου συμφωνεί με την τάση της πηγής ρεύματος.
- ➔ Ελέγξτε το καλώδιο σύνδεσης δικτύου για τυχόν φθορές.

Το μηχάνημα δεν αποκτά πίεση

- ➔ Εξαερίστε τη συσκευή: αφήστε τη συσκευή να λειτουργήσει χωρίς να συνδέσετε τον εύκαμπο σωλήνα Υ.Π., μέχρις ότου αρχίσει να βγαίνει από την έξοδο Υ.Π. νερό χωρίς ψυαλίδες. Στη συνέχεια, συνδέστε ξανά τον εύκαμπο σωλήνα Υ.Π.
- ➔ Καθαρίστε το φίλτρο στη σύνδεση νερού: μπορείτε να το τραβήξετε εύκολα έξω, με τη βοήθεια μιας μικρής πένσας.
- ➔ Ελέγξτε εάν όλοι οι αγωγοί προσαγωγής προς την αντλία Υ.Π. είναι στεγανοί ή βουλωμένοι.

Έντονες διακυμάνσεις πίεσης

- Καθαρίστε το ακροφύσιο υψηλής πίεσης: αφαιρέστε τις ακαθαρσίες από την οπή του ακροφυσίου με μια βελόνα και ξεπλύνετε από την μπροστινή πλευρά με νερό.
- Ελέγξτε την παρεχόμενη ποσότητα νερού.

Αντλία Υ.Π. μη στεγανή

- Μια ελάχιστη έλλειψη στεγανότητας της αντλίας Υ.Π. θεωρείται φυσιολογική. Σε περίπτωση έντονης έλλειψης στεγανότητας, ενημερώστε την εξουσιοδοτημένη υπηρεσία εξυπηρέτησης πελατών .

Αδυναμία αναρρόφησης απορρυπαντικού

- Καθαρίστε το φίλτρο στον εύκαμπτο σωλήνα αναρρόφησης ΑΡ.
- Αφαιρέστε το σωλήνα ψεκασμού από το πιστολέτο και εργαστείτε χωρίς αυτόν.

Τεχνικά χαρακτηριστικά

Σύνδεση ηλεκτρικού ρεύματος

Τάση (1~50 Hz)	220-240 V
Καλώδιο σύνδεσης	1,6 kW
Ηλεκτρική ασφάλεια (βραδείας τήξης)	10 A
Κατηγορία προστασίας	2, IPX5

Σύνδεση νερού

Θερμοκρασία προσαγωγής, μέγ.	40 °C
Ποσότητα προσαγωγής, ελάχ.	8 λίτρ/λεπ.
Πίεση προσαγωγής,	0,2-1,2 MPa

Χαρακτηριστικά απόδοσης

Πίεση εργασίας	9 MPa
Μέγ. επιτρεπόμενη πίεση	10 MPa
Παρεχόμενη ποσότητα, νερό	6 λίτρ/λεπ.
Παρεχόμενη ποσότητα, απορρυπαντικό	0,4 λίτρ/λεπ.

Δύναμη αντεπιστροφής πιστολέτου	13 N
---------------------------------	------

Τιμή κραδασμών στο χέρι (ISO 5349)	0,8 m/s ²
------------------------------------	----------------------

Στάθμη ηχητικής πίεσης L _{pa} (EN60704-1)	78 dB(A)
--	----------

Στάθμη ακουστικής ισχύος L _{wa} (2000/14/EK)	91 dB(A)
---	----------

Διαστάσεις

Μήκος	505 mm
Πλάτος	150 mm
Ύψος	365 mm
Βάρος	7 kg

Δήλωση πιστότητας CE

Εμείς, δηλώνουμε με την παρούσα, ότι το μηχάνημα που χαρακτηρίζεται παρακάτω, λόγω του σχεδιασμού και του τρόπου κατασκευής, όπως και λόγω της παραλλαγής που διατίθεται από μας στην αγορά, ανταποκρίνεται στις σχετικές βασικές απαιτήσεις ασφαλείας και υγείας των Οδηγιών ΕΚ. Σε περίπτωση αλλαγών στο μηχάνημα χωρίς προηγούμενη συνεννόηση μαζί μας, παύει να ισχύει η παρούσα δήλωση.

Πρόϊον: Σύστημα καθαρισμού υψηλής πίεσης

Τύπος: 1.227-xxx

Σχετικές Οδηγίες ΕΚ:

98/37/ΕΚ

73/23/ΕΟΚ (+93/68/ΕΟΚ)

89/336/ΕΟΚ (+91/263/ΕΟΚ, 92/31/ΕΟΚ, 93/68/ΕΟΚ)

2000/14/ΕΚ

Εφαρμοσμένα εναρμονισμένα πρότυπα:

DIN EN 60 335 – 1

DIN EN 60 335 – 2 – 79

DIN EN 55 014 – 1: 2000 + A1: 2001 + A2: 2002

DIN EN 55 014 – 2: 1997 + A1: 2001

DIN EN 61 000 – 3 – 2: 2000

DIN EN 61 000 – 3 – 3: 1995 + A1: 2001

Εφαρμοσμένη διαδικασία υπολογισμού

συμφωνίας τιμών: Παράρτημα V

στάθμη ηχητικής πίεσης:

Μετρημένη: 89 dB(A)

Εγγυημένη: 91 dB(A)

Διασφαλίζεται με τη λήψη εσωτερικών μέτρων, ότι οι συσκευές σειράς ανταποκρίνονται πάντα στις απαιτήσεις των τρεχόντων Οδηγιών ΕΚ και των εφαρμοσμένων προτύπων. Οι υπογράφωντες ενεργούν κατ' εντολή του και με εξουσιοδότηση της διεύθυνσης της επιχείρησης.

H. Jenner

S. Reiser

Alfred Kärcher Kommanditgesellschaft, Έδρα Winnenden. Δικαστήριο που τηρείται το εμπορικό μητρώο: Waiblingen, HRA 169. Εταίρος ευθυνόμενος προσωπικά: Kärcher Reinigungstechnik GmbH, Έδρα Winnenden, 2404 Δικαστήριο όπου τηρείται το εμπορικό μητρώο Waiblingen, HRB, Διαχειριστής: Dr. Bernhard Graf, Hartmut Jenner, Georg Metz

Alfred Kärcher GmbH & Co. KG
Cleaning Systems
Alfred - Kärcher - Str. 28 - 40
P.O. Box 160
D - 71349 Winnenden
Τηλ.: +49 7195 14-0
Φαξ: +49 7195 14-2212

Sayın müşterimiz,



Cihazınızı ilk defa kullanmadan önce bu kullanma kılavuzunu okuyunuz ve buna göre davranın.

Bu kullanma kılavuzunu, daha sonra tekrar kullanmak ya da cihazın sonraki kullanıcılarına iletmek üzere saklayın.

Doğru bir şekilde kullanmak

Bu yüksek tazyikli temizleyiciyi sadece evinizde şu amaçlar için kullanın:

- makineleri, araçları, inşaat malzemesini, aletleri, bina cephesini, terasları, bahçe malzemeleri v.s. yüksek tazyikle temizlemek (gerekğinde temizlik maddelerinin katkısını kullanarak).
- Kärcher firmasının izin verdiği aksesuar parçaları, yedek parçalar ve temizlik maddeleri de dahildir. Temizlik maddelerinin ekinde yer alan uyarıları dikkate alın.

Çevre koruma



Ambalaj malzemeleri geri dönüşümlüdür. Lütfen ambalajları normal ev çöpüne atmayınız; yeniden değerlendirilmesi için ilgili bir merkezlere veriniz.



Eski cihazlarda, yeniden değerlendirme işlemine tabi tutulması gereken, değerli geri dönüşüm malzemeleri bulunmaktadır. Piller, yağ ve benzeri maddeler çevreye dağılmamalı ve atılmamalıdır. Bu nedenle, eski cihazları lütfen uygun toplama sistemleri aracılığıyla bertaraf ediniz.

Garanti

İlgili ülkede, genel distribütörümüzün belirlemiş ve yayınlamış olduğu garanti koşulları geçerlidir. Garanti süresi dahilinde cihazda, malzeme ve üretim hatasından oluşabilecek arızaların giderilmesi tarafımızdan ücretsiz olarak yapılır. Garanti kapsamındaki arızaların oluşması halinde, lütfen cihazı tüm aksesuarları ve satış belgesi ile (fiş, fatura) satın aldığınız yere yada en yakındaki yetkili servise götürünüz. Cihazın kullanım ömrü 10 yıldır.

Güvenlik uyarıları

- Patlama tehlikesi olan bölgelerde cihazın çalıştırılması yasaktır.
- Tehlikeli alanlarda (örneğin benzin istasyonu) cihazın kullanılması durumunda gerekli emni-

yet tedbirlerinin dikkate alınması gerekir.

- Şebeke bağlantı kablosu veya cihazın örneğin güvenlik elemanları, yüksek basınç hortumları, tabancalar gibi önemli parçaları zarar görmüşse cihazı çalıştırmayın.
- Bağlıntı kablosunu elektrik fişiyle birlikte kullanmadan önce zarar olup olmadığını kontrol edin. Zarar görmüş bağlantı kablosunu yetkili müşteri hizmeti/elektronik uzmanca değiştirilmesini sağlayın.
- **Uyarı:** Yüksek basınç hortumları, armatürler ve kavramalar cihazın güvenliği için önemlidir. Sadece üretici tarafından önerilen yüksek basınç hortumları, armatürleri ve kavramaları kullanın.
- Yüksek basınç hortumunu kullanmadan önce hasar kontrolü yapın. Zarar görmüş yüksek basınç hortumunu hemen değiştirin.
- Cihaz çocuklar veya eğitimsiz kişiler tarafından kullanılmamalıdır.
- Kullanıcı cihazı talimatlara uygun olarak kullanmak zorundadır. Yerel kuralları dikkate almalı ve çalışma esnasında çevredeki kişilere dikkat etmelidir.
- **Uyarı:** Yüksek basınçlı tazyik, düzgün kullanılmadığı zaman tehlikeli olabilir. Tazyik kişilere, hayvanlara, etkin elektrik donanımına veya cihazın kendisine doğru tutulmalıdır.
- Tazyikli, başka yerlere veya elbise veya ayakkabıyı temizlemek için kendinize doğru tutmayın.
- Sağlığa zarar verebilecek maddelere (örn. asbest) buhar püskürtmeyin.
- **Uyarı:** Aracın lastikleri/lastik valfleri yüksek basınçlı tazyik sonucunda zarar görebilir ve yer edebilir. Buradaki ilk belirti lastikte meydana gelen bir renklendirme. Zarar görmüş araç lastiklerinde/lastik valflerinde hayati tehlike söz konusudur. Temizlerken minimum 30 cm püskürtme ölçüsüne uyun!
- Örneğin motorların yıkanması, zeminin yıkanması gibi yağ içerikli atık suyun oluştuğu temizlik çalışmaları sadece yıkama yerlerinde yağ seperatörüyle yapılmalıdır.
- Hasar oluşumunu önlemek için, boyalı üst yüzeyleri temizlerken minimum 30 cm püskürtme mesafesine uyulmalıdır.
- Asla çözücü madde içerikli sıvılar veya inceltici asitler ve çözücü maddeler temizlemeyin! Buna örneğin benzin, tiner veya yağ kakıtı kullanın. Püskürtme tozu patlayıcıdır ve zehirli-



dir. Aseton, inceltici asitler ve çözücü maddeler kullanmayın, çünkü cihazda kullanılan malzemelere yapışır.

- Geri sıçrayabilecek su veya kirden korunmak için uygun koruyucu elbise ve koruyucu gözlük takın.
- Cihaz çalışır durumdayken başından asla ayrılmayınız.
- **Uyarı:** Bu cihaz, üretici tarafından gönderilen veya önerilen temizlik maddesinin kullanılması için geliştirilmiştir. Diğer temizlik maddelerin veya kimyasal maddelerin kullanılması cihazın güvenliğini olumsuz yönde etkileyebilir.

⚠ **Elektrik bağlantısı**

- Elektrik fişini veya uzatma kablosunu ezilmeye, çekiştirilmeye veya üzerinden geçilmeye karşı koruyun. Elektrik fişini ısıdan, yağ ve keskin kenarlardan koruyun.
- Asla arızalı elektrik bağlantısı veya uzatma kablosu kullanmayın! Bağlantı kablosu hasar görürse üretici veya onun temsilcisinden alabileceğiniz özel bir bağlantı kablosu ile değiştirin
- Fişi ve prizi kesinlikle ıslak veya nemli elle temas etmeyin.
- Elektrik bağlantısı/uzatma kablosu bağlantısı suda bırakılmamalıdır.
- Çalışma bölgesindeki akımla yönlendirilen tüm parçalar tazyikli suya karşı korunmuş olmalıdır.
- Cihaz, ancak IEC 60364 talimatı uyarıcı elektronik bir kurulumcu tarafından yapılması zorunlu olan bir elektrikli bağlantıyla bağlanmalıdır.
- Cihazı sadece alternatif akıma bağlayın. Gerilim, cihazın tip levhasıyla aynı olmalıdır.
- 10 A prizini minimum sigorta.
- Elektronik kazalardan sakınmak için, önceden devreye sokulmuş eksik akım koruyucu şalterini (maks. 30 mA nominal akım seviyesi) kullanmanızı tavsiye ederiz.
- **Uyarı:** Uygun olmayan uzatma kabloları tehlikeli olabilir. Serbest zamanlarda, sadece bunun için müsaade edilmiş ve buna göre işaretlenmiş yeterli düzeyde kablo kesitine sahip uzatma kablolarını kullanın:
1 - 10 m: 1,5 mm² 10 - 30 m: 2,5 mm²
- Kullanılan bir uzatma kablosunun soketi ve kavraması suya dayanıklı olmalıdır.
- Uzatma kablosunu her zaman tamamen kablo sargısından sarın.

Güvenlik düzenekleri

Güvenlik düzenekleri yaralanmalara karşı korumaya yaramaktadır ve değiştirilmemelidir veya herhangi bir işlem yapılmamalıdır.

Motorun stop edilmesi

El tabancasının kolu bırakılırsa bir basınç şalteri yüksek basınç pompasını kapatır, yüksek basınçlı tazyik durdurulur. Kol çekilirse, basınç şalteri pompayı tekrar açar.

Emniyet tırnağı

El tabancasındaki emniyet tırnağı, cihazın istenmeden açılmasını önlemektedir.

İlk çalıştırma/Kullanımı

Kullanılan kısaltmaların tanımı:

HD	=	Yüksek basınç
RM	=	Temizlik maddesi

Cihazın Parçaları

Ambalajı çıkartırken ambalaj içeriğinde eksik aksesuar veya hasar kontrolü yapın. Nakliye hasarlarında satıcınızı bilgilendirin.

Şekiller bkz. Sayfa 2

- 1 Aksesuar donanımı
- 2 Cihaz şalteri (AÇIK/KAPALI)
- 3 Soketli elektrik fişi kablosu
- 4 HD hortumu
- 5 Emniyet tırnağı olan el tabancası
- 6 Süzgeçli su bağlantısı
- 7 Kavrama parçası
- 8 HD çıkışı
- 9 Filtreli RM emiş hortumu
- 10 Kir frezeli püskürtme borusu
- 11 1 kademeli memeli püskürtme borusu

İlk çalıştırma

Cihaz gönderilirken, bükülme tehlikesi nedeniyle HD hortumu ve el tabancası monte edilmez. İlk kez kullanmadan önce monte edin.

- Emniyet kısılacını el tabancasından örneğin küçük bir tornavidayla dışarı bastırın.
- HD hortumu ve el tabancasını birleştirin.
- Kıskaçı oturana kadar bastırın, HD hortumundan çekerek emniyetli bağlantıyı kontrol edin.
- Kablo bağlayıcısını HD hortumundan çıkartın ve HD hortumunu sarın

Su beslemesi

Su boru hattından su beslemesi

Bağlantı değerleri için bkz. Tip levhası/Teknik bilgiler.

Su besleme işletmesinin talimatlarını dikkate alın.

- Kumaş içerikli bir horumu (teslimat kapsamının dışındadır) piyasadan temin edilen bir kavramayla kullanın: - Yarıçap minimum 1/2 inç (13 mm). - Uzunluk minimum 7,5 m.
- Gönderilen kavrama parçasını cihazın su girişine takın.
- Su hortumunu cihazın kavrama parçasına takın ve su musluğuna bağlayın.

⚠ Dikkat

Yüksek basınç temizleyicisini asla bağlanmış su musluğuyla çalıştırmayın, çünkü kuruma süresi HD pompasında bir hasara neden olur.

Besleme suyunda kirlenme söz konusuysa mutlaka Kärcher su filtresini kullanın (Özel aksesuar).

İlk çalıştırma

- HD hortumunu cihazın HD çıkışına takın.
- İsteddiğiniz püskürtme borusunu el tabancasına takın ve sağa doğru 90° çevirerek sabitleyin.
- Musluğu açın.
- Şebeke fişini takın.
- Ana şalter „I/ON“ konumunda.
- Emniyet tırnağını el tabancasına bastırarak açın ve kolu çekip çıkartın.

Yüksek basınçla çalışma

⚠ Yaralanma tehlikesi

Yüksek basınç memesinden çıkan tazyik sonucunda el tabancasına tepme kuvveti etkisi oluşur. Doğru duruşu sağlayın ve el tabancasını ve püskürtme borusunu iyi tutun.

Kir frezeli püskürtme borusu

- özellikle sert noktasal kirlenmeler için.
Temizlik maddesi kullanımı mümkün değildir

1 kademeli memeli püskürtme borusu

- Normal temizlik görevleri için.
Temizlik maddesi kullanımı mümkün değildir

Temizlik maddesiyle kullanmak

Uyarı:

RM, sadece alçak basınçta karıştırılabilir. Kärcher firmasının önerdiği tüm yıkama fırçaları RM maddesiyle yapılan çalışmalar için öngörülüdür.

- Püskürtme borusunu el tabancasından ayırın.

Bilgi: El tabancası, püskürtme borusu takılmadan bir alçak basınç tazyikli oluşturur.

Kaptan RM emişi

- RM emme hortumunu istenilen uzunlukta muhafazadan çekin.
- RM emme hortumunu bir kaba RM çözünürlükle birlikte asın.

Önerilen temizlik metotları

- 1 Temizlik maddesini ekonomik bir şekilde üst yüzeye sıkın ve etkili olmasını (kurutmayın) sağlayın.
- 2 Çözülen kiri yüksek basınç tazyikıyla yıkayın.

Çalışmayı yarıda kesme

- El tabancasının kolunu bırakın.
- Çalışma molalarında el tabancasının kolunu emniyet tırnağıyla emniyet altına alın.
- Uzun çalışma molalarında (5 dakikanın üstünde) ek olarak cihazı cihaz şalterden kapatın.

Cihazın kapatılması

- RM karıştırılmışsa: RM hortumunu saf suyla dolu olan bir kaba asın, cihazı yaklaşık 1 dakika boyunca sökülmüş püskürtme borusuyla sökün ve durulayın.
- El tabancasının kolunu bırakın.
- Cihaz şalteri „0/OFF“ konumundadır.
- Musluğu kapatın.
- Mevcut basıncı sistemden azaltmak için el tabancasının kolunu bastırın.
- Cihazı su bağlantısından ayırın.
- Püskürtme borusunu el tabancasından ayırın.
- Cihazı kısaca çalıştırın „I/ON“, el tabancasının kolunu, artık su çıkmayana kadar bastırın (ykl. 1 min.).
- Cihaz şalteri „0/OFF“ konumundadır.
- El tabancasının kolunu emniyet tırnağıyla emniyet altına alın.
- Elektrik fişini çekin.
- Elektrik fişi kablosunu sarın ve örneğin kolun etrafına asın.

Bilgi: *Tam olarak boşaltılmadığı takdirde, cihaz donması durumunda büyük hasar görebilir. Kışın cihazı donmaya karşı korumaya alınmış ortamlarda saklayınız.*

Özel aksesuar

Özel aksesuar, cihazınızın kullanım olanaklarını genişletir. Buna ilişkin detaylı bilgileri Kärcher-satıcınızdan edinebilirsiniz.

Temizlik maddesi

İlgili temizlik görevlerine uygun olarak, Kärcher-temizlik ve bakım madde programımızı öneririz. Lütfen danışın veya buna dair bilgiler isteyin.

Temizlik ve bakım

⚠ Elektrik çarpma tehlikesi

Bütün bakım ve temizlik çalışmalarında cihaz kapatılmalı şebeke kablosu prizden çıkartılmalıdır.

Temizleme

Uzun saklama döneminden önce, örneğin kış aylarında:

- Filtreyi temizlik maddesi emme hortumundan çekin ve suyun altında temizleyin.
- Su girişindeki süzgeci düz bir penseyle dışarı çıkartın ve suyun altında temizleyin.

Bakım

Cihaz bakım gerektirmez.

Yedek parçalar

Sadece orijinal Kärcher yedek parçaları kullanın. Bir yedek parça genel bakışını bu kullanım kılavuzunun sonunda bulabilirsiniz.

Arızalar

Çok sayıda arızalar aşağıdaki genel bakışın yardımıyla giderilebilir. Şüphe ettiğiniz durumda yetkili müşteri hizmetine başvurun.

⚠ Elektrik çarpma tehlikesi

Bütün bakım ve temizlik çalışmalarında cihaz kapatılmalı şebeke kablosu prizden çıkartılmalıdır.

⚠ Uyarı

Elektrik parçalardaki onarım çalışmaları ve diğer çalışmalar sadece yetkili müşteri hizmeti tarafından uygulanmalıdır.

Cihaz çalışmıyor

- Tip levhasında belirtilen gerilimin akım kaynağının gerilimiyle aynı olup olmadığını kontrol edin.
- Fiş kablosunda hasar kontrolü yapın.

Cihaz basınca gelmiyor

- Cihazda hava tahliyesi yapın: HD çıkışından kabarcıksız su çıkana kadar cihazı, HD hortumunu bağlamadan çalıştırın. Daha sonra HD hortumunu tekrar bağlayın.
- Su bağlantısındaki süzgeci temizleyin: Bu, düz penseyle kolayca çıkartılabilir.
- HD pompasına giden tüm besleme hatlarında sızdırmazlık ve tıkanıklık kontrolü yapın.

Güçlü basınç dalgalanmaları

- Yüksek basınç memesini temizleyin: Meme deliğindeki kirleri bir iğneyle çıkartın ve suyla öne doğru durulayın.
- Su besleme miktarını kontrol edin.

HD pompası sızıntılı

- HD pompasında az bir sızıntı olması gayet normaldir. Ağır sızıntılarda yetkili müşteri hizmetini çağırın.

Temizlik maddesi emişi yoktur

- RM emme hortumundaki filtreyi temizleyin.
- Püskürtme borusunu el tabancasından ayırın ve püskürtme borusu olmadan çalışın.

Teknik Özellikler

Akım girişi

Gerilim (1~50 Hz)	220-240 V
Bağlantı kablosu	1,6 kW
Şebeke sigortası (gecikmeli)	10 A
Koruma Sınıfı	2,IPX5

Su bağlantısı

Besleme sıcaklığı, maks.	40 °C
Besleme miktarı, min.	8 l/dk.
Besleme basıncı,	0,2-1,2 MPa

Performans değerleri

Çalışma basıncı	9 MPa
Maksimum müsaade edilen basınç	10 MPa

Besleme miktarı, su	6 l/dk.
Besleme miktarı, temizlik maddesi	0,4 l/dk.

El tabancasının tepme kuvveti	13 N
El kolu titreme değeri (ISO 5349)	0,8 m/s ²

Ses basıncı Lpa (EN60704-1)	78 dB(A)
Ses şiddeti Lwa (2000/14/AB)	91 dB(A)

Boyutlar

Uzunluk	505 mm
Genişlik	150 mm
Yükseklik	365 mm
Ağırlık	7 kg

CE açıklaması

İşbu belge ile, aşağıda adı geçen cihazın mevcut tasarımıyla, yapı tarzıyla ve tarafımızdan piyasaya sürülen modeliyle, AB yönetmeliklerinin ilgili temel güvenlik ve sağlık şartlarına uygun olduğunu bildiririz. Onayımız olmadan cihazda herhangi bir değişikliğin yapılması durumunda bu açıklama geçerliliğini yitirir.

Ürün: Yüksek basınç temizleyicisi

Tip: 1.227-xxx

İlgili AB yönetmelikleri:

98/37/AB

73/23/AET (+93/68/AET)

89/336/AET (+91/263/AET, 92/31/AET, 93/68/AET)
2000/14/AB

Kullanılmış olan uyumlu standartlar:

DIN EN 60 335 – 1

DIN EN 60 335 – 2 – 79

DIN EN 55 014 – 1: 2000 + A1: 2001 + A2: 2002

DIN EN 55 014 – 2: 1997 + A1: 2001

DIN EN 61 000 – 3 – 2: 2000

DIN EN 61 000 – 3 – 3: 1995 + A1: 2001

Kullanılan uygunluk değerlendirme yöntemi:

Ek V

Ses şiddeti

Ölçülen: 89 dB(A)

Garanti edilen: 91 dB(A)

Seri üretilen cihazların daima AB yönetmeliklerine ve geçerli tüm standartlara uygunluğu, şirket içi önlem ve uygulamalar sayesinde garanti edilmiştir. İmzası bulunanlar, işletme yönetimi adına ve işletme yönetimi tarafından verilen vekaletle dayanarak işlem yapar.

H. Jenner

S. Reiser

Alfred Kärcher Kommanditgesellschaft. Şirket ikameti Winnenden. Kayıtlı olunan mahkeme: Waiblingen, HRA 169. Sorumlu firma: Kärcher Reinigungstechnik GmbH. Şirket ikameti Winnenden, 2404 Registergericht Waiblingen, HRB, Müdür: Dr. Bernhard Graf, Hartmut Jenner, Georg Metz

Alfred Kärcher GmbH & Co. KG
Cleaning Systems
Alfred - Kärcher - Str. 28-40
P.O. Box 160
D-71349 Winnenden
Tel.: +49 7195 14-0
Fax: +49 7195 14-2212

Уважаемый покупатель!



Перед использованием прибора в первый раз необходимо ознакомиться с настоящим

руководством по эксплуатации и выполнять указания, содержащиеся в нем. Сохраните эту инструкцию по эксплуатации для дальнейшего пользования или для последующего пользователя.

Применение в соответствии с назначением

Данный высоконапорный моющий аппарат предназначен только для использования в домашнем хозяйстве:

- для мойки машин, автомобилей, строений, инструментов, фасадов, террас, садовых принадлежностей и т.д. с помощью струи воды под высоким давлением (при необходимости с добавлением моющих средств).
- При этом применению подлежат принадлежности, запасные части и моющие средства, разрешенные для использования фирмой Kärcher. Указания, приложенные к моющим средствам, подлежат соблюдению.

Охрана окружающей среды



Материал упаковки подлежит вторичной переработке. Просьба не выбрасывать упаковку вместе с домашними отходами, а сдать ее в пункт приема вторичного сырья.



Старые приборы содержат ценные перерабатываемые материалы, подлежащие передаче в пункты приемки вторичного сырья. Аккумуляторы, масло и иные подобные материалы не должны попадать в окружающую среду. Поэтому мы просим вас сдавать или утилизировать старые приборы через соответствующие системы сбора подобных отходов.

Гарантия

Във всяка страна са валидни издадените условия за гаранция от страна на наше оторизирано дружество за разпространение на продуктите ни. Евентуални повреди в уреда в рамките на срока на гаранцията се отстраняват безплатно, ако причината за тях е в материала или при производството. В случай на използване на право на гаранция се обръщайте, моля, към Вашия търговец или най-близкия оторизиран сервис, като представите оборудването и документа за покупка.

Указания по технике безопасности

- Эксплуатация прибора во взрывоопасных зонах запрещается.
- При использовании прибора в опасных зонах (например, на автозаправочных станциях) следует соблюдать соответствующие правила техники безопасности.
- Включение прибора запрещается, если сетевой кабель или существенные компоненты прибора, например, элементы обеспечения безопасности прибора, высоконапорные шланги, пистолет-распылитель повреждены.
- Перед началом работы с прибором проверять сетевой шнур и штепсельную вилку на повреждения. Поврежденный сетевой шнур должен быть незамедлительно заменен уполномоченной службой сервисного обслуживания/специалистом-электриком.
- **Внимание:** высоконапорные шланги, арматура и муфты имеют большое значение для безопасности прибора. В этой связи следует применять только высоконапорные шланги, арматуру и муфты, рекомендованные изготовителем прибора.
- Перед началом работы высоконапорный шланг необходимо всегда проверять на повреждения. Поврежденный высоконапорный шланг подлежит незамедлительной замене.
- Эксплуатация прибора детьми или лицами, не прошедшими инструктаж, запрещается.
- Пользователь должен использовать прибор в соответствии с назначением. Он должен учитывать местные особенности и обращать внимание при работе с прибором на других лиц, находящихся поблизости.
- **Внимание:** находящаяся под высоким давлением струя воды может при неправильном использовании представлять опасность. Запрещается направлять струю воды на людей, животных, включенное электрическое оборудование или на сам высоконапорный моющий аппарат.
- Не разрешается также направлять струю воды на других или себя для чистки одежды или обуви.
- Не чистить струей воды предметы, содержащие вещества, вредные для здоровья (например, асбест).
- **Внимание:** автомобильные шины/шинные вентили могут быть повреждены струей воды под давлением и лопнуть. Первым признаком этого служит изменение цвета шины. Поврежденные

автомобильные шины/шинные вентили опасны для жизни. Во время мойки расстояние струи должно составлять как минимум 30 см!

- Моющие работы, при которых появляются сточные воды, содержащие машинное масло, например, мойка двигателей, днища автомобиля, разрешается проводить только в специальных местах, оборудованных маслоотделителем.
- Как минимум, 30 см расстояния должно быть обеспечено при мойке лакированных поверхностей, чтобы избежать их повреждения.
- Всосывание прибором жидкостей, содержащих растворители, а также неразбавленных кислот или растворителей не допускается! К таким веществам относятся, например, бензин, растворители красок и мазут. Образующийся из таких веществ туман легко воспламеняем, взрывоопасен и ядовит. Не использовать ацетон, неразбавленные кислоты и растворители, так как они разрушают материалы, из которых изготовлен прибор.
- Для защиты от разлетающихся брызгов воды и грязи следует носить соответствующую защитную одежду и защитные очки.
- Запрещается оставлять работающий прибор без присмотра.
- **Внимание:** данный прибор был разработан для использования моющих средств, которые поставляются или были рекомендованы изготовителем прибора. Использование других моющих средств или химикатов может негативно повлиять на безопасность прибора.

Подключение

- Необходимо следить за тем, чтобы сетевой шнур и удлинители не были повреждены путем переезда через них, сдавливания, растяжения и т.п. Сетевые шнуры следует защищать от воздействия жары, масла, а также от повреждения острыми краями.
- Запрещается использовать неисправные сетевые шнуры и удлинители! Если сетевой шнур был поврежден, его необходимо заменить специальным сетевым шнуром, который можно приобрести у изготовителя или его службы сервисного обслуживания клиентов.
- Не прикасаться к сетевой вилке и розетке мокрыми руками.
- Соединение сетевого шнура и удлинителя не должно лежать в воде.
- Все токопроводящие элементы в рабочей зоне должны быть защищены от попадания струи воды.
- Прибор можно подключать только к элементу

электроподключения, исполненному электромонтером в соответствии со стандартом Международной электротехнической комиссии (МЭК) IEC 60364.

- Прибор следует включать только в сеть переменного тока. Напряжение должно соответствовать указаниям в заводской табличке прибора.
- Минимальная защита розетки - 10 А (инертный)
- Во избежание несчастных случаев, связанных с электричеством, мы рекомендуем использование розеток с предвключенным устройством защиты от тока повреждения (макс. номинальная сила тока срабатывания: 30 МА).
- **Внимание:** неподходящие удлинители могут представлять опасность. Вне помещений следует использовать только допущенные для использования и соответственно маркированные удлинители с достаточным поперечным сечением провода:
1 - 10 м: 1,5 кв. мм; 10 - 30 м: 2,5 кв.мм
- Штекер и соединительный элемент применяемого удлинителя должны быть водонепроницаемыми.
- Удлинитель следует всегда полностью разматывать с катушки.

Защитные приспособления

Защитные приспособления служат для защиты от травм. Их изменение или пренебрежение ими не допускается.

Останов двигателя

При прекращении нажатия на рычаг ручного пистолета-распылителя манометрический выключатель отключает высоконапорный насос, подача струи воды под высоким давлением прекращается. При нажатии на рычаг, манометрический выключатель снова включает насос.

Предохранитель

Предохранитель на ручном пистолете-распылителе защищает от непроизвольного включения прибора.

Ввод в эксплуатацию/ обслуживание прибора

Используемые сокращения и их значение:

HD	=	высокое давление
RM	=	моющее средство

Описание прибора

При распаковке прибора проверьте его комплектность, а также его целостность. При обнаружении повреждений, полученных во время транспортировки,

следует уведомить торговую организацию, продавшую прибор.

Изображения прибора см. на стр. 2

- 1 место хранения принадлежностей,
- 2 Выключатель прибора (вкл./выкл.)
- 3 Сетевой шнур со штепсельным разъемом
- 4 Шланг HD
- 5 Ручной пистолет-распылитель с предохранителем
- 6 Элемент подключения водоснабжения с сетчатым фильтром
- 7 Муфта
- 8 Выход HD
- 9 Всасывающий шланг RM с фильтром
- 10 Струйная трубка с фрезой для удаления грязи
- 11 Струйная трубка с 1-элементной форсункой

Перед вводом в эксплуатацию

При поставке прибора шланг HD и ручной пистолет-распылитель не установлены на приборе, чтобы избежать их перелома. Перед первым вводом в эксплуатацию прибора их необходимо установить.

- С помощью, например, маленькой отвертки выдвинуть предохранительный зажим на ручном пистолете-распылителе.
- Соединить шланг HD и ручной пистолет-распылитель.
- Вдавить зажим снова так, чтобы он зафиксировался. Проверить надежность крепления, потянув за шланг HD.
- Снять со шланга HD крепления и размотать шланг.

Подача воды

Подача воды из водопровода

Параметры для подключения указаны на заводской табличке и в Технических данных. Соблюдать предписания коммунального предприятия по водоснабжению.

- Применять шланг из прочного материала (в комплекте поставки не содержится) с обычной соединительной муфтой: - диаметр: минимум 1/2 дюйма (13 мм), - длина: минимум 7,5 м.
- Находящуюся в комплекте соединительную муфту привинтить к элементу для подачи воды на приборе.
- Надеть водяной шланг на соединительную муфту прибора, после чего подсоединить его к водяному крану.

⚠ Внимание!

Использование высоконапорного моющего аппарата с закрытым водным краном не допускается, так как работа без воды ведет к повреждению насоса HD. В случае, если подаваемая в прибор вода грязная,

следует обязательно использовать водный фильтр фирмы Kärcher (специальные принадлежности).

Включение прибора

- Привинтить шланг HD к выходу HD на приборе.
- Надеть на ручной пистолет-распылитель необходимую струйную трубку и зафиксировать ее повернув на 90° вправо.
- Открыть водный кран.
- Вставить штепсельную вилку в розетку
- Поставить главный выключатель в положение "Вкл." (I/O).
- Снять с предохранителя ручной пистолет-распылитель, нажав на предохранитель, и нажать на рычаг.

Режим работы высокого давления

⚠ Опасность получения травм!

Выходящая из высоконапорной форсунки струя воды вызывает отдачу ручного пистолета-распылителя. По этой причине необходимо занять устойчивую позицию и крепко держать ручной пистолет-распылитель со струйной трубкой.

Струйная трубка с фрезой для удаления грязи

- Предназначена для удаления затвердевшей грязи в небольших участках.

Использование моющих средств не допускается.

Струйная трубка с 1-элементной форсункой

- Трубка предназначена для обычных условий мойки.
- Использование моющих средств не допускается.*

Работа с мощными средствами

Указание:

Моющее средство может добавляться только при работе с низким давлением.

Все моющие щетки фирмы Kärcher предназначены для работы с мощным средством.

- отделить струйную трубку от ручного пистолета-распылителя.

Указание: без струйной трубки ручной пистолет-распылитель работает в режиме подачи струи низкого давления.

Подача мощного средства из резервуара

- Всасывающий шланг RM вытащить из корпуса на необходимую длину.
- Опустить всасывающий шланг RM в резервуар с раствором моющего средства.

Рекомендуемый способ мытья

- 1 Экономно разбрызгать моющее средство по сухой поверхности и дать ему подействовать (при этом моющее средство не должно высыхать).

- 2 Отходящую грязь смыть с помощью высоконапорного моющего аппарата.

Перерыв в работе

- ➔ Отпустить рычаг ручного пистолета-распылителя,
- ➔ при перерывах в работе ручного пистолет-распылитель ставить на предохранитель,
- ➔ во время продолжительных перерывов в работе (свыше 5 минут) прибор следует выключать с помощью главного выключателя.

Окончание работы

- ➔ При наличии моющего средства: всасывающий шланг RM опустить в резервуар с чистой водой, включить прибор, предварительно сняв струйную трубку, и дать ему поработать в течение 1 минуты.
- ➔ отпустить рычаг ручного пистолета-распылителя,
- ➔ поставить главный выключатель в положение "Выкл." (0/OFF),
- ➔ закрыть водный кран,
- ➔ нажать рычаг ручного пистолета-распылителя для сброса давления в системе,
- ➔ отсоединить прибор от элемента подачи воды,
- ➔ отделить струйную трубку от ручного пистолета-распылителя.
- ➔ ненадолго включить прибор (I/ON) и нажимать на рычаг ручного пистолета-распылителя, пока не прекратятся вытекание воды (прибл. 1 минута),
- ➔ поставить главный выключатель в положение "Выкл." (0/OFF),
- ➔ зафиксировать рычаг ручного пистолета-распылителя с помощью предохранителя,
- ➔ вытащить штепсельную вилку из розетки,
- ➔ снять сетевой шнур и повесить его, например, на рукоятку.

Внимание! Не напглно изпразнен уред може да бде повреден от замрзване.

През зимата уредът трябва да се съхранява в помещениа, запазени от замрзване.

Специальные принадлежности

Специальные принадлежности расширяют возможности применения прибора. Более детальную информацию можно получить у торговой организации фирмы Kärcher.

Моющее средство

В соответствии с целью работы мы рекомендуем использование моющих средств и средств ухода из нашего ассортимента. Вы можете получить консультацию или затребовать соответствующую информацию.

Уход и техническое обслуживание

⚠ Опасность поражения током

При проведении любых работ по уходу и техническому обслуживанию прибор следует отключить, а сетевой шнур - вынуть из розетки.

Чистка

Перед длительным хранением, например, зимой:

- ➔ снять фильтр с всасывающего шланга для моющего средства и промыть его под проточной водой,
- ➔ вынуть с помощью плоскогубцев сетевой фильтр из элемента для водоснабжения и промыть его под проточной водой.

Профилактическое обслуживание

Прибор не нуждается в профилактическом обслуживании.

Запасные части

Используйте только оригинальные запасные части фирмы Kärcher. Описание запасных частей находится в конце данного руководства по эксплуатации.

Неисправности

Многие неисправности можно устранить самостоятельно с помощью следующего описания. В случае сомнения следует обращаться в уполномоченную службу сервисного обслуживания.

⚠ Опасность поражения током

При проведении любых работ по уходу и техническому обслуживанию прибор следует отключить, а сетевой шнур - вынуть из розетки.

⚠ Внимание

Ремонтные работы и работы с электрическими узлами могут производиться только уполномоченной службой сервисного обслуживания.

Прибор не работает

- ➔ Проверить соответствие напряжения, указанного в заводской табличке, напряжению в источнике электроэнергии.
- ➔ Проверить сетевой шнур на повреждения.

Давление в приборе не нарастает

- ➔ Удалить из прибора воздух: дайте прибору поработать без подсоединенного шланга HD, пока из выхода HD прибора не начнет течь вода без пузырьков воздуха. Затем снова присоединить шланг HD.
- ➔ Прочистить сетевой фильтр в элементе для подачи воды: сетевой фильтр можно легко вынуть с помощью плоскогубцев.

- Проверить все трубы и шланги, ведущие к насосу HD, на герметичность и засоры.

Сильные перепады в давлении

- Прочистить высоконапорную форсунку: иголкой удалить загрязнение из отверстия форсунки и промыть ее изнутри наружу водой.
- Проверить количество подаваемой воды.

Насос HD негерметичен

- Незначительная негерметичность насоса HD является нормальной. При сильной негерметичности обратиться в уполномоченную службу сервисного обслуживания.

Отсутствие подачи моющего средства

- Произвести чистку фильтра шланга для забора моющего средства.
- Отсоединить струйную трубку от ручного пистолета-распылителя и работать без струйной трубки.

Технические данные

Электрические параметры

Напряжение (1 ~50/60 Гц)	220-240 В
Подключаемая мощность	1,6 кВт
Сетевой предохранитель (инертный)	10 А
Класс защиты	2, IPX5

Водоснабжение

Температура подаваемой воды, максимально	40 °С
Количество подаваемой воды, минимально	8 л/мин
Давление подаваемой воды,	0,2-1,2 МПа

Рабочие характеристики

Рабочее давление	9 МПа
Макс. допустимое давление	10 МПа
Подача, вода	6 л/мин
Подача, моющее средство	0,4 л/мин
Сила отдачи ручного пистолета-распылителя	13 н
Величина вибрации рука-плечо (ISO 5349)	0,8 м/сек ²
Уровень шума Lpa (EN60704-1)	78 дБ (А)
Уровень звука Lwa (2000/14/ЕС)	91 дБ (А)

Габариты

Длина	505 мм
Длина	150 мм
Высота	365 мм
Вес	7 кг

Заявление о соответствии требованиям СЕ

Настоящим мы заявляем, что нижеуказанный прибор по своей концепции и конструкции, а также в осуществленном и допущенном нами к продаже исполнении отвечает соответствующим основным требованиям по безопасности и здоровью согласно директивам ЕС. Данное Заявление теряет силу в случае неоговоренного с нами изменения, произведенного в приборе.

Продукт: высоконапорный моющий аппарат

Тип: 1.227-xxx

Подлежащие применению директивы ЕС:

98/37/ЕС

73/23/ЕЭС (+93/68/ЕЭС)

89/336/ЕЭС (+91/263/ЕЭС, 92/31/ЕЭС, 93/68/ЕЭС)

2000/14/ЕС

Примененные гармонизированные нормы:

DIN EN 60 335 – 1

DIN EN 60 335 – 2 – 79

DIN EN 55 014 – 1: 2000 + A1: 2001 + A2: 2002

DIN EN 55 014 – 2: 1997 + A1: 2001

DIN EN 61 000 – 3 – 2: 2000

DIN EN 61 000 – 3 – 3: 1995 + A1: 2001

Приложен конформитетен метод за оценка:

Приложение V

равнище на мощността на звука

Измеренный: 89 дБ(А)

Гарантированный: 91 дБ(А)

Соответствие серийных приборов действующим директивам ЕС и подлежащим применению нормам обеспечивается внутрипроизводственными контрольными мероприятиями. Подписавшиеся действуют по поручению и на основании доверенности органов управления общества.

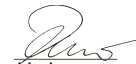
H. Jenner

S. Reiser

Alfred Kärcher Kommanditgesellschaft, Sitz Winnenden.
Registergericht: Waiblingen, HRA 169. Persönlich haftende
Gesellschafterin: Kärcher Reinigungstechnik GmbH, Sitz
Winnenden, 2404 Registergericht Waiblingen, HRB,
Geschäftsführer:

Dr. Bernhard Graf, Hartmut Jenner, Georg Metz

Alfred Kärcher GmbH & Co. KG

Cleaning Systems

Alfred - Kärcher - Str. 28 - 40

P.O. Box 160

D - 71349 Winnenden

Tel.: +49 7195 14-0

Fax: +49 7195 14-221

Tisztelt Vevőnk!



A készülék első használata előtt olvassa át a jelen üzemeltetési utasítást és ennek alapján járjon el. A üzemeltetési utasítást őrizze meg, hogy később is használhassa, vagy a következő tulajdonosnak továbbadhassa.

Rendeltetésszerű használat

A készüléket kizárólag magáncélra szabad használni a háztartásban:

- gépek, járművek, építmények, szerszámok, homlokzatok, teraszok, kertápolási eszközök stb. nagynyomású vízsugárral történő tisztítására (szükség esetén tisztítószer hozzáadásával).
- a Kärcher cég által engedélyezett tartozékokkal, pótalkatrészekkel és tisztítószerrel. Tartsa be a tisztítószerhez mellékelte utasításokat.

Környezetvédelem



A csomagolóanyagok újrahasznosíthatók. Kérjük, ne dobja a csomagolóanyagokat a háztartási szemétkébe, hanem gondoskodjék az újrahasznosításról.



A régi készülékek értékes újrahasznosítható anyagokat tartalmaznak, amelyeket tanácsos újrahasznosítani. Szárazelemek, olaj és hasonló anyagok ne kerüljenek a természetbe. Ezért kérjük, hogy a régi készülékeket az arra alkalmas gyűjtőrendszerek igénybevételével ártalmatlanítsa!

Garancia

Minden országban az illetékes forgalmazó vállalat által kiadott szavatossági feltételek érvényesek. A készülék esetleges hibáit a garanciaidőn belül költségmentesen megszüntetjük, ha azok anyag- vagy gyártási hibára vezethetők vissza. Garanciális igény esetén kérjük, a számlával együtt forduljon kereskedőjéhez vagy a legközelebbi, ilyen esetek intézésére jogosult vevőszolgálathoz.

Biztonsági utasítások

- A tűzveszélyes helyiségekben történő üzemeltetés nem megengedett.
- A készülék veszélyes területen (pl.: benzinkúton) történő alkalmazása esetén

figyelembe kell venni a megfelelő biztonsági előírásokat.

- A készüléket nem szabad üzembe helyezni, ha a készülék hálózati kábele vagy valamely fontos alkatrésze - pl. biztonsági elemek, nagynyomású tömlő, szűrőpisztoly - sérült.
- A hálózati kábelt és a hálózati dugaszt minden használat előtt ellenőrizze, hogy nem sérült-e meg. A sérült hálózati kábelt azonnal ki kell cseréltetni az arra jogosult vevőszolgálattal/elektromos szakemberrel.
- **Figyelem!** A nagynyomású tömlők, szerelvények és csatlakozók fontosak a készülék biztonságos üzemeltetése szempontjából. Csak a gyártó által ajánlott nagynyomású tömlőket, szerelvényeket és csatlakozókat szabad alkalmazni.
- Ellenőrizze a nagynyomású tömlőt minden használat előtt, hogy nem sérült-e meg. A sérült nagynyomású tömlőt azonnal ki kell cserélni.
- A készüléket gyermekek és nem betanított személyek nem használhatják.
- A felhasználónak rendeltetésszerűen kell használnia a készüléket. Figyelembe kell vennie a helyi viszonyokat, és a készülékkel történő munkavégzés során ügyelnie kell másokra, főként a gyerekekre.
- **Figyelem!** A nagynyomású vízsugár veszélyes lehet szakszerűtlen használat esetén. A vízsugarat soha ne irányítsa személyre, állatra, működésben lévő elektromos alkatrésze vagy a készülékre magára.
- A vízsugarat nem szabad másokra vagy saját magára irányítani ruházat vagy lábbeli tisztítása céljából.
- Nem szabad olyan tárgyat lelocsolni, amely egészségére káros anyagot (pl. azbesztet) tartalmaz.
- **Figyelem!** Az autógumi/szelepet a nagynyomású sugár károsíthatja és roncsolhatja. A károsodás első jele az autógumi elszíneződése. A sérült autógumi/kerékszelepek veszélyforrást jelentenek. A tisztítás során legalább 30 cm távolságot kell betartani!
- Olyan tisztítási munkát, amelynek során olajtartalmú szennyvíz keletkezik (pl. motormosás, alvázmosás), csak olajleválasztóval ellátott mosóhelyen szabad végezni.



- A sérülések elkerüléséhez tisztítás során legalább 30 cm távolságot kell betartani a lakkozott felületektől.
- Tilos felszívni oldószertartalmú folyadékot vagy tömény savat és oldószert! Ide tartozik pl. a benzin, a festékhígító és a fűtőolaj. A permetezésekor képződő köd rendkívül gyúlékony, robbanásveszélyes és mérgező. Nem szabad acetont, tömény savat és oldószert felszívni, mivel ezek a készülék anyagát is megtámadhatják.
- A visszafröccsenő víz vagy szennyeződés elleni védelemhez viseljen alkalmas védőruházatot és védőszemüveget.
- A készüléket nem szabad felügyelet nélkül hagyni, amíg üzemel.
- **Figyelem!**: Ezt a készüléket a gyártó által szállított vagy ajánlott tisztítószerek alkalmazására fejlesztették ki. Más tisztítószerek vagy vegyszerek használata csökkentheti a készülék biztonságosságát.

Elektromos csatlakozás

- Ügyeljen arra, hogy a hálózati vagy hosszabbító kábel ne sérülhessen meg vagy károsodhasson azáltal, hogy áthajtanak rajta, becsípődik valahová, megrántják vagy hasonló hatások érik. A hálózati kábelt védeni kell a hőtől, olajtól és kiálló élektől.
- Tilos hibás hálózati kábelt vagy hosszabbító kábelt alkalmazni! Ha a hálózati kábel megsérül, akkor ki kell cserélni olyan különleges hálózati kábellel, amely a gyártónál vagy a gyártó ügyfélszolgálatánál kapható.
- Ne fogja meg nedves kézzel a hálózati csatlakozót és a dugóját.
- A hálózati és hosszabbító kábel csatlakozója nem kerülhet vízbe.
- A munkaterületen belüli összes áramvezető alkatrésznek vízsugárral szembeni védelemmel kell rendelkeznie.
- A készülék IEC 60364-nek megfelelő elektromos csatlakoztatását villanszerelővel kell elvégeztetni.
- A készüléket csak váltóárammal szabad üzemeltetni. A feszültségnek meg kell egyeznie a készülék típus tábláján található tápfeszültséggel.
- A dugaszt legalább 10 A-es (lomha) biztosító védje.
- Az elektromos balesetek elkerülése érdekében javasoljuk, hogy a dugóját előkapcsolt FI védőkapcsolóval (max. 30 mA

névleges kioldó áramerősség) használják.

- **Figyelem!**: A nem megfelelő hosszabbító kábel veszélyes lehet. A szabadban csak az erre engedélyezett és megfelelően jelölt, elégséges keresztmetszettel rendelkező hosszabbító kábelt alkalmazzon:
1 - 10 m: 1,5 mm², 10 - 30 m: 2,5 mm²
- Az alkalmazott hosszabbító kábel dugaszának és csatlakozójának vízszigetelt kivitelűnek kell lennie.
- A hosszabbító kábelt mindig teljes hosszában le kell húzni a kábeldobról.

Biztonsági berendezések

A biztonsági berendezések a felhasználó védelmét szolgálják, ezeket nem szabad módosítani vagy megkerülni.

Motor leállása

A kézi szórópisztoly karjának elengedésekor a nyomáskapcsoló kikapcsolja a nagynyomású szivattyút, a nagynyomású sugár megszűnik. A kapcsolókar meghúzásakor a nyomáskapcsoló ismét bekapcsolja a szivattyút.

Biztosítópecek

A kézi szórópisztolyon található biztosítópecek megakadályozza a készülék véletlen bekapcsolását.

Üzembe helyezés/kezelés

Az alkalmazott rövidítések definíciója:

HD= nagynyomás

RM=tisztítószert

készülékleírás

Ellenőrizze kicsomagolásakor a csomag tartalmának teljességét és sértetlenségét. Szállítás közben keletkezett sérülés esetén értesítse az eladót.

Az ábrához lásd a 2. oldalt.

- 1 Tartozék tartó
- 2 Készülék (BE/KI)
- 3 Hálózati kábel csatlakozóval
- 4 HD tömlő
- 5 Kézi szórópisztoly biztosítópecekkel
- 6 Vízcsatlakozás szűrőszitával
- 7 Csatlakozó elem
- 8 HD kimenet
- 9 RM szívótömlő szűrővel
- 10 Sugárcső szennymaróval
- 11 Sugárcső 1-szeres fúvókával

Üzembe helyezés előtt

A készülék kiszállításkor a tömlő megtörésének veszélye miatt a HD tömlő és a kézi szórópisztoly még nincsen felszerelve. Kérjük, ezeket az első üzembe helyezés előtt szerelje fel.

- A kézi szórópisztolyban található biztosítókapcsot ki kell nyomni (pl. csavarhúzóval).
- A HD tömlőt és kézi szórópisztolyt össze kell illeszteni.
- A kapcsot be kell nyomni annyira, hogy bepattanjon, ellenőrizni kell a HD tömlő meghúzásával a kapcsolatot.
- A HD tömlőről el kell távolítani a kábelkötözőt és a HD tömlőt le kell tekerni.

Vizellátás

Vizellátás a vízhálózatról

A csatlakozási értékekhez lásd típus tábla/ műszaki adatok.

A vízszolgáltató előírásait figyelembe kell venni.

- Megerősített szövettel rendelkező tömlőt (nem képezi a szállítási terjedelem részét) a kereskedelemben kapható csatlakozással ellátva kell alkalmazni: - Átmérő legalább 1/2 coll (13 mm). - Legalább 7,5 m hossz.
- A termékkel együtt szállított csatlakozóelemet a készülék vízcsatlakozójára kell rácsavarni.
- A víztömlőt a készülék csatlakozó elemére kell dugni és csatlakoztatni kell a vízcsapra.

⚠ Figyelem

A nagynyomású tisztítót tilos zárt vízcsapról üzemeltetni, mivel a szárazon történő járatás a HD szivattyú károsodásához vezet.

Vízszennyeződés esetén feltétlenül alkalmazni kell a Kärcher vízszűrőt (extra tartozék).

Üzembe helyezés

- Csavarja rá a nagynyomású tömlőt a készülék nagynyomású kimenetére.
- A kívánt acélcsövet a kézi szórópisztolyra kell dugni és 90°-os elforgatással jobb irányban rögzíteni kell.
- Nyissa ki a vízcsapot.
- Dugja be a hálózati csatlakozót.
- Állítsa a főkapcsolót "I/ON" állásba.
- Nyomja meg és ezzel kapcsolja ki a kézi szórópisztoly biztonsági peckét és húzza meg a kézi szórópisztoly nyomókarját.

Nagynyomású üzem

⚠ Sérülésveszély

A nagynyomású fejből kilépő víz sugár a pisztoly hátralökődését okozza. Biztos pozíciót kell felvenni, a kézi szórópisztolyt és a sugárcsövet erősen kell tartani.

Sugárcső szennymaróval

- különösen nehezen eltávolítható, pontszerű szennyeződésekhez.
Nem lehetséges tisztítószeres üzemmód

Tisztítószeres üzem

Megjegyzés:

Tisztítószert csak kisnyomás esetén lehet hozzákeverni.

A Kärcher által ajánlott, összes mosókefe tisztítószeres tevékenységre tervezett.

- A sugárcsövet le kell választani a kézi szórópisztolyról.

Megjegyzés: A kézi szórópisztoly a sugárcső felhelyezése nélkül kisnyomású sugarat hoz létre.

Tisztítószer felszívása tartályból

- A tisztítószer szívócsövet a kívánt hosszúságban ki kell húzni a burkolatból.
- Helyezze a tisztítószer szívótömlőjét a tisztítószert tartalmazó tartályba.

Ajánlott tisztítási módszer

- 1 Szórjon fel kismennyiségű tisztítószert a száraz felületre, és hagyja hatni, de ne várja meg, hogy megszáradjon.
- 2 A feloldott szennyeződést a nagynyomású sugárral mossa le.

Az üzemeltetés megszakítása

- A kézi szórópisztoly nyomókarját engedje el.
- A munka szüneteltetésekor a kézi szórópisztoly nyomókarját biztosítsa.
- Hosszabb munkaszünet (több mint 5 perc) esetén kapcsolja ki a készüléket a készülék kapcsolójával.

A munka befejezése

- Ha tisztítószert kevert hozzá: a tisztítószerszívócsövet helyezze egy tiszta vízzel teli tartályba és kb. egy percig járassa és öblítse át a készüléket leszerelt sugárcső mellett.
- A kézi szórópisztoly nyomókarját engedje el.
- A készülék kapcsolóját állítsa "0/OFF" állásba.

- Zárja el a vízcsapot.
- Nyomja meg a kézi szórópisztoly nyomókarját, hogy a rendszerben maradt nyomást megszüntesse.
- A készüléket válassza le a vízcsapról.
- A sugárcsövet válassza le a kézi szórópisztolyról.
- A készüléket röviden kapcsolja be "I/ON", tartsa nyomva a kézi szórópisztoly nyomókarját, amíg már nem folyik ki több víz (kb. 1 perc).
- A készülék kapcsolóját állítsa "0/OFF" állásba.
- A kézi szórópisztoly nyomókarját biztosítsa a biztosító pecekkel.
- Húzza ki a hálózati csatlakozót.
- Tekerje fel a hálózati kábelt és pl. helyezze a fogantyúra.

Figyelem: A fagy tönkre teheti a készüléket, ha a víz nincs teljesen eltávolítva belőle. Télen a készüléket olyan helyiségben tartsa, ahol nem fagyhat be.

Extra tartozék

Az extra tartozékok további felhasználási lehetőséget biztosítanak a készülékhez. Erre vonatkozólag részletes információkat a Kärcher-kereskedőknél kaphat.

Tisztítószer

Az egyes tisztítási tevékenységekhez megfelelő, Kärcher tisztító- és ápolószer programot ajánlunk. Forduljon tanácsadásért hozzánk vagy kérje az erre vonatkozó, tájékoztató anyagokat.

Ápolás és Karbantartás

Áramütés veszélye

Minden ápolási és karbantartási munkát megkezdése előtt kapcsolja ki a készüléket és húzza ki a hálózati csatlakozót.

Tisztítás

Hosszabb tárolás előtt, pl. télen:

- Húzza le a szűrőt a tisztítószer szívócsőről és tisztítsa meg folyóvíz alatt.
- A vízcsatlakozóban található szűrőszítát húzza ki laposfogóval és tisztítsa meg folyó víz alatt.

Várakozás

A készülék karbantartásmentes.

Pótalkatrészek

Kizárólag eredeti Kärcher pótalkatrészeket

használjon. A pótalkatrészek listája a jelen kezelési útmutató végén található.

Üzemzavar

A meghibásodásokat a következő áttekintő táblázat segítségével Ön is megszüntetheti. Kétség esetén kérjük, forduljon a jogosultsággal rendelkező ügyfélszolgálathoz.

Áramütés veszélye

Minden ápolási és karbantartási munkát megkezdése előtt kapcsolja ki a készüléket és húzza ki a hálózati csatlakozót.

Figyelem!

Javítási munkákat és egyéb tevékenységeket az elektromos alkatrészekben csak az arra jogosult vevőszolgálat végezhet el.

A készülék nem működik

- Ellenőrizze, hogy a típustáblán feltüntetett feszültség megegyezik-e a hálózati feszültséggel.
- Ellenőrizze a hálózati kábelt, hogy nem sérült-e meg.

A készülékben nem jön létre nyomás

- A készülék légmentesítése: A nagynyomású tömlő csatlakoztatása nélkül kapcsolja be és addig járassa a készüléket, amíg a víz buborékmentesen nem lép ki a nagynyomású kimeneten. Ezután újra csatlakoztassa a nagynyomású tömlőt.
- Tisztítsa meg a vízcsatlakozásban lévő szűrőszítát: ezt könnyen ki lehet húzni egy laposfogóval.
- Ellenőrizze a nagynyomású szivattyú összes bemenő vezetékét, hogy kellően tömített-e vagy nem dugult-e el.

Erős nyomásingadozás

- Tisztítsa meg a nagynyomású fúvókát: A fúvóka furatából távolítsa el a szennyeződések egy tűvel, majd vízzel öblítse ki előre felé.
- Ellenőrizze a befolyó víz mennyiségét.
- A nagynyomású szivattyú tömítetlen**
- A nagynyomású szivattyú csekély tömítetlensége normális jelenség. Erős tömítetlenség esetén forduljon a jogosultsággal rendelkező vevőszolgálathoz.

Nem szívja fel a tisztítószer.

- Tisztítsa meg a tisztítószer-szívócső szűrőjét.
- A kézi szórópisztoly sugárcsövet válassza le és dolgozzon sugárcső nélkül.

Műszaki adatok

Aramcsatlakozás

Feszültség (1~50 Hz)	220-240 V
Csatlakozó vezeték	1,6 kW
Hálózati biztosíték (lomha)	10 A
Érintésvédelem	2,IPX5

Vízcsatlakozás

Befolyó víz hőmérséklete, max.	40 °C
Befolyó víz mennyisége (min.)	8 l/min
Befolyó víz nyomása	0,2-1,2 MPa

Teljesítményadatok

Üzemi nyomás	9 MPa
Max. megengedett nyomás	10 MPa
Szállított mennyiség, víz	6 l/min
Szállított mennyiség, tisztítószert	0,4 l/min
A kézi szórópisztoly visszalökő erőhatása	13 N
Kéz-kar rezgésérték (ISO 5349)	0,8 m/s ²
Hangnyomásszint Lpa (EN607041)	78 dB(A)
Hangteljesítményszint Lwa (2000/14/EK)	91 dB(A)

Méretek

Hossz	505 mm
Szélesség	150 mm
Magasság	365 mm
Súly	7 kg

Megfelelőségi nyilatkozat

Ezennel kijelentjük, hogy az alábbiakban megnevezett gép atervezése és típusa alapján, valamint az általunk forgalomba hozott kivitelben megfelel az európai közösségi irányelvek vonatkozó, alapvető, biztonsági és egészségügyi követelményeinek. Amennyiben a gépen olyan módosítást hajtanak végre, amelyet nem hagyunk jóvá, akkor a jelen nyilatkozat elveszíti érvényességét.

Termék: nagynyomású tisztító

Típus: 1.227-xxx

Vonatkozó európai közösségi irányelvek:

98/37/EK

73/23/EGK (+93/68/EGK)

89/336/EGK (+91/263/EGK, 92/31/EGK, 93/68/EGK)

2000/14/EK

Alkalmazott harmonizált szabványok:

DIN EN 60 335 – 1

DIN EN 60 335 – 2 – 79

DIN EN 55 014 – 1: 2000 + A1: 2001 + A2: 2002

DIN EN 55 014 – 2: 1997 + A1: 2001

DIN EN 61 000 – 3 – 2: 2000

DIN EN 61 000 – 3 – 3: 1995 + A1: 2001

Követett megfelelés megállapítási eljárás:

V. függelék

Hangteljesítményszint

Mért: 89 dB(A)

Garantált: 91 dB(A)

Belső intézkedések biztosították, hogy a sorozatban gyártott készülékek mindig megfeleljenek az aktuális európai közösségi irányelvek és az alkalmazott szabványok előírásainak. Alulírottak az ügyvezetés megbízásából és annak felhatalmazásával járnak el.

H. Jenner

S. Reiser

Alfred Kärcher Kommanditgesellschaft. Székhely Winnenden. Cégbíróság: Waiblingen, HRA 169. Beltag: Kärcher Reinigungstechnik GmbH. Székhely: Winnenden, 2404 Cégbíróság Waiblingen, HRB, Ügyvezető: Dr. Bernhard Graf, Hartmut Jenner, Georg Metz

Alfred Kärcher GmbH & Co. KG
Cleaning Systems
Alfred - Kärcher - Str. 28 - 40
P.O. Box 160
D - 71349 Winnenden
Tel.: +49 7195 14-0
Fax: +49 7195 14-2212

Vážení zákazníci,



před prvním použitím přístroje si bezpodmínečně pečlivě přečtěte tento návod k jeho

obsluze a uschovejte jej pro pozdější použití nebo pro dalšího majitele.

Oblasti využití přístroje

Tento vysokotlaký čistič používejte výhradně v domácnosti, a sice

- k čištění strojů, vozů, budov, nářadí, fasád, teras, zahradního náčiní apod. K čištění využíváte vysokotlakého paprsku vody, dle potřeby používejte čisticí prostředky.
- Při práci s čističem používejte pouze příslušenství, náhradní díly a čisticí prostředky schválené výrobcem, tj. firmou Kärcher. Při používání čisticích prostředků se řiďte pokyny na nich uvedenými.

Ochrana životního prostředí



Obalové materiály jsou recyklovatelné. Obal nezhazujte do domovního odpadu, nýbrž jej odevzdejte k opětovnému použití.



Přístroj je vyroben z hodnotných recyklovatelných materiálů, které se dají dobře opětovně využít. Baterie, olej a podobné látky se nesmějí dostat do životního prostředí. Likvidujte proto staré přístroje laskavě ve sběrnách k tomuto účelu určených.

Záruka

V každé zemi platí záruční podmínky vydané naší příslušnou distribuční společností. Eventuální poruchy vzniklé na přístroji odstraníme během záruční doby bezplatně v případě, je-li příčinou poruchy chyba materiálu nebo výrobce. V případě záruky se prosím obraťte i s příslušenstvím a prodejním účtem na Vašeho obchodníka nebo na nejbližší autorizovanou servisní službu. .

Bezpečnostní pokyny

- Nikdy nepracujte s vysokotlakým čističem v prostorách, ve kterých hrozí nebezpečí exploze!
- Používáte-li přístroj v nebezpečných prostorách (např. benzínová pumpa), dodržujte bezpodmínečně příslušné bezpečnostní předpisy.

- Přístroj nikdy neuvádějte do provozu, je-li poškozený síťový přívod či jsou-li vadné důležité části přístroje, jako např. bezpečnostní prvky, vysokotlaké hadice či stříkací pistole.
- Před každým použitím přístroje zkontrolujte, zda napájecí vedení a zástrčka nejsou poškozeny. Poškozené napájecí vedení je nutné nechat neprodleně vyměnit autorizovanou servisní službou, resp. odborníkem na elektrické přístroje.
- **Pozor:** Kvalita vysokotlakých hadic, armatur a veškerých uzávěrů je důležitá pro bezpečnost práce s čističem. Používejte proto pouze vysokotlaké hadice, armatury a uzávěry schválené výrobcem, tj. firmou Kärcher.
- Vždy než začnete s přístrojem pracovat, zkontrolujte vysokotlakou hadici, zda není poškozená. Poškozenou hadici ihned vyměňte.
- S přístrojem nesmí pracovat děti nebo osoby, které nebyly seznámeny s návodem k jeho použití.
- Uživatel smí přístroj používat pouze k účelům, ke kterým byl přístroj vyroben. Při práci s přístrojem je uživatel povinen dbát místních specifik a brát zřetel na osoby nacházející se v blízkosti přístroje.
- **Pozor:** Paprsek vysokého tlaku může být nebezpečný, je-li s ním zacházeno neodborným způsobem. Paprsek vysokého tlaku nikdy nesměřujte na osoby, zvířata, zapnutá elektrická zařízení či na samotný čistič.



- Paprsek nikdy nesměřujte na sebe či jiné osoby za účelem očištění oděvu či obuvi.
- Nikdy neostříkujte předměty obsahující látky životu nebezpečné (např. azbest).
- **Pozor:** Nikdy nečistěte paprskem vysokého tlaku pneumatiky či ventily pneumatik, neboť by mohlo dojít k jejich poškození, resp. mohly by prasknout. Prvním příznakem takového poškození je zbarvení pneumatiky. Poškození pneumatik či ventilů pneumatik může být životu nebezpečné. Při čištění dodržujte vzdálenost paprsku vysokého tlaku od čištěného předmětu či plochy min. 30 cm.
- Čisticí práce, při kterých vzniká odpadní voda obsahující olej (např. při čištění motoru či podvozku automobilu), se smí provádět výhradně na místech k tomu určených (myčky), disponujících odlučovačem oleje.

- Při čištění lakovaných povrchových dodržujte vzdálenost paprsku vysokého tlaku od plochy min. 30 cm, abyste zabránili poškození ploch.
- Přístrojem nikdy nenasávejte kapaliny obsahující rozpouštědla či neředěné kyseliny nebo samotná rozpouštědla, jako např. benzín, ředidla nebo topný olej. Výpary takových látek jsou vysoce vznětlivé, explozivní a jedovaté. Nikdy nepoužívejte aceton, neředěné kyseliny či rozpouštědla, neboť mohou poškodit materiál přístroje.
- Za účelem ochrany před odstříkující vodou či nečistotami noste při práci s čističem ochranný oděv a ochranné brýle.
- Nikdy přístroj nenechávejte bez dozoru, je-li v provozu.
- **Pozor:** Tento přístroj byl koncipován pro použití jen takových čisticích prostředků, které jsou dodávány, resp. schváleny výrobcem, tj. firmou Kärcher. Použití jiných čisticích prostředků či chemikálií by mohlo mít negativní vliv na bezpečnost přístroje.

⚠ Elektrické připojení

- Dbejte, aby nedošlo k poškození síťového či prodlužovacího vedení následkem přejetí vedení, jeho skřípnutím či taháním za něj trhavým pohybem. Síťové vedení chraňte před žárem, stykem s olejem či ostrými hranami.
- Nikdy nepoužívejte poškozené síťové či prodlužovací vedení! Je-li síťové vedení poškozené, musí být vyměněno za jiné. Obráťte se za tímto účelem na výrobce či servisní službu firmy Kärcher.
- Nikdy se nedotýkejte síťového kabelu vlhkýma rukama.
- Spojení síťového a prodlužovacího vedení nesmí ležet ve vodě.
- Veškeré části přístroje, kterými je veden el. proud, musí být chráněny před stříkající vodou.
- Přístroj smí být zapojen jen do takového el. připojení, které bylo instalováno kvalifikovaným elektrikářem v souladu s mezinárodní normou IEC 60364 o elektrické instalaci budov.
- Přístroj zapojte pouze na střídavý proud. Napětí musí být shodné s údaji o napětí uvedenými na typovém štítku přístroje.
- Minimální pojistka zásuvky 10 A (pomalá).
- Abyste zabránili úrazům vlivem el. proudu, doporučujeme používat zásuvky s předřazeným proudovým chráničem (jmenovitá hodnota síly proudu vypínacího mechanismu max. 30 mA).

- **Pozor:** Použití nevhodných prodlužovacích vedení může mít nebezpečné následky. Pracujete-li s čističem venku, používejte jen taková prodlužovací vedení, která jsou příslušným způsobem schválená a označená a která mají průřez 1 - 10 m: 1,5 mm² 10 - 30 m: 2,5 mm²
- Zástrčka a spojení používaného prodlužovacího vedení musí být vodotěsné.
- Prodlužovací vedení vždy kompletně odmotejte z kabelového navijáku.

Bezpečnostní prvky

Bezpečnostní prvky slouží k ochraně před poraněními a nesmí se měnit či obcházet.

Stopka motoru

Uvolněním páčky vysokotlaké stříkací pistole vypne tlakový spínač čerpadlo vysokého tlaku a paprsek vysokého tlaku se přeruší. Stiskem páčky tlakový spínač čerpadlo opět zapne.

Pojistná západka

Pojistná západka na stříkací pistolí zabraňuje neúmyslnému zapnutí přístroje.

Uvedení do provozu/Obsluha

Význam použitých zkratk:

HD= Vysoký tlak
RM=Čisticí prostředek

Popis přístroje

Při vybalení zkontrolujte obsah zásilky, zda nechybí příslušenství či zda dodaný přístroj nevykazuje žádné škody. Při škodách způsobených dopravou informujte laskavě Vašeho obchodníka.

Zobrazení viz strana 2.

- 1 Uložení příslušenství
- 2 Hlavní spínač EIN/AUS (ZAP/VYP)
- 3 Síťový kabel se zástrčkou
- 4 Vysokotlaká hadice
- 5 Vysokotlaká stříkací pistole s pojistnou západkou
- 6 Přívodka na vodu se sítkem
- 7 Závit
- 8 Výstup paprsku vysokého tlaku
- 9 Sací hadice na čisticí prostředek s filtrem
- 10 Vysokotlaká stříkací trubka s frézou na nečistoty
- 11 Vysokotlaká stříkací trubka s jednoduchou tryskou

Před uvedením do provozu

Při dodání nejsou vysokotlaká hadice a vysokotlaká stříkávací pistole namontovány, aby se zabránilo jejich případnému zlomení. Obě laskavě namontujte, než uvedete přístroj do provozu.

- Zajišťovací svorku na stříkávací pistoli vytlačte ven, použijte k tomu např. malého šroubováku.
- Spojte vysokotlakou hadici se stříkávací pistolí.
- Svorku zatlačte až zapadne. Tahem za vysokotlakou hadici se ujistěte, zda je spojení spolehlivé.
- Odstraňte sponku kabelu z vysokotlaké hadice a hadici vymotejte.

Zásobování vodou

Zásobování vodou a vedení vody

Hodnoty připojení viz typový štítek, resp. Technické údaje.

Dbejte pokynů příslušné místní organizace zajišťující zásobování vodou.

- Používejte hadice vystužené tkaninou (není součástí zásilky) ve spojení s obvyklým závitem. - minimální průměr 1/2 palce (13 mm). - minimální délka 7,5 m.
- Závit, který je součástí zásilky, našroubujte na přístrojovou přípojku na vodu.
- Vodní hadici nasadte na závit přístroje a připojte k vodovodnímu kohoutku.

⚠ **Pozor!**

Nikdy neuvádějte čistič do provozu "nasucho", tzn. je-li vodovodní kohoutek uzavřen. Mohlo by tím dojít k poškození vysokotlakého čerpadla. V případě výskytu nečistot v přírodní vodě bezpodmínečně použijte vodní filtr Kärcher (zvláštní příslušenství).

Informace pro používání přístroje v SRN:

Není-li potrubí, kterým je Vaše domácnost zásobována vodou, vybaveno přerušovačem (min. A2), používejte zářezky zpětného toku Kärcher (zvláštní příslušenství). Nikdy přitom zářezku nepřipevňujte na přístroj, nýbrž výhradně na vodovodní kohoutek!

Uvedení přístroje do provozu

- Našroubujte vysokotlakou hadici na vstup pro hadici na přístroji.
- Stříkávací trubku Vaší volby nasadte na stříkávací pistoli a otočením o 90° doprava ji upevněte.
- Otočte vodovodním kohoutkem.
- Zasuňte síťovou zástrčku do zásuvky.

- Hlavní spínač nastavte na „I/ON“ (I/ZAP).
- Tlakem uvolníte pojistnou západku na vysokotlaké stříkávací pistoli a stiskněte páčku.

Provoz s vysokým tlakem

⚠ **Nebezpečí poranění**

Paprskek vody, vycházející z vysokotlaké trysky, vyvolává silný zpětný náraz na stříkávací pistoli. Bezpečně a jistě se proto postavte a pistoli a vysokotlakou trubku pevně držte.

Vysokotlaká stříkávací trubka s frézou na neči stoty

- pro obzvláště tvrdošijná lokální znečištění. *Středně náročné čištění není možné.*

Vysokotlaká stříkávací trubka s jednoduchou tryskou

- Pro obvyklé čištění. *Středně náročné čištění není možné.*

Provoz s použitím čisticího prostředku

Upozornění:

Čisticí prostředek je možno přidávat pouze za nízkého tlaku.

Všechny mycí kartáče nabízené firmou Kärcher jsou vhodné pro práci s použitím čisticích prostředků.

- Rozpojte vysokotlakou stříkávací trubku a stříkávací pistoli.

Upozornění: Bez nasazené stříkávací trubky vychází ze stříkávací pistole nízký tlak.

Přídavné nasávání čisticího prostředku z nádob na čisticí prostředek

- Vytáhněte hadici na čisticí prostředek v požadované délce z pouzdra.
- Zavěšte hadici na čisticí prostředek do nádoby s rozpuštěným čisticím prostředkem.

Doporučená metoda čištění

- 1 Čisticí prostředek úsporně nastříkejte na suchý povrch a nechte působit (ne však oschnout).
- 2 Uvolněnou nečistotu opláchněte paprskem vysokého tlaku.

Přerušování provozu

- Uvolněte stisk páčky na stříkávací pistoli.
- V pracovních přestávkách zajistěte páčku na stříkávací pistoli pojistnou západkou.
- Při delších pauzách (déle než 5 min) přístroj vypněte hlavní vypínačem.

Ukončení provozu

- Byl-li přidáván čisticí prostředek: Zavěste hadici na čisticí prostředek do nádoby s čistou vodou, odmontujte stříkací trubku a přístroj na cca 1 minutu zapněte a nechte propláchnout.
- Uvolněte stisk páčky na stříkací pistolí.
- Hlavní spínač nastavte na „0/OFF“ (0/VYP).
- Zavřete vodovodní kohoutek.
- Stiskněte páčku na stříkací pistolí za účelem odstranění zbylého tlaku ze systému.
- Přístroj odpojte od přípojky na vodu.
- Rozpojte vysokotlakou stříkací trubku a stříkací pistolí.
- Přístroj krátce zapněte nastavením hlavního spínače na „I/ON“ (I/ZAP) a páčku na pistolí držte stisknutou, dokud voda nepřestane vytékat (na 1 minutu).
- Hlavní spínač nastavte na „0/OFF“ (0/VYP).
- Páčku na pistolí zajistěte pojistnou západkou.
- Vytáhněte zástrčku ze sítě.
- Namotejte síťový kabel a zavěšte jej např. kolem držadla.

Pozor! Neúplně vyprázdněný přístroj může mráz poškodit. Přes zimu skladujte přístroj v prostoru chráněném před mrazem.

Zvláštní příslušenství

Zvláštní příslušenství rozšiřuje možnosti využití vysokotlakého čističe. Bližší informace obdržíte u Vašeho obchodníka s přístroji Kärcher.

Čisticí prostředek

Pro různé čisticí úkony doporučujeme používat prostředky z nabídky čisticích prostředků a prostředků k údržbě firmy Kärcher. Za účelem správné volby si nechte poradit odborníky firmy Kärcher a vyžádejte si příslušné informace.

Ošetřování a údržba

⚠ Nebezpečí zranění elektrickým proudem
Než začnete provádět jakékoli údržbářské práce na přístroji, vytáhněte zástrčku ze sítě.

Čištění přístroje

Před uskladněním na delší dobu, např. na zimu:

- Sejměte filtr z hadice na čisticí prostředky a opláchněte jej pod tekoucí vodou.
- Sítko přípojky na vodu vyjměte plochými kleštěmi a vyčistěte jej pod tekoucí vodou.

Údržba

Údržba přístroje není nutná.

Náhradní díly

Používejte pouze originální náhradní díly firmy Kärcher. Přehled náhradních dílů najdete na konci tohoto návodu na použití.

Poruchy

Četné poruchy můžete odstranit za pomoci následujícího přehledu.

V případě nejistoty se laskavě obraťte na autorizovanou servisní službu firmy Kärcher.

⚠ Nebezpečí zranění elektrickým proudem
Než začnete provádět jakékoli údržbářské práce na přístroji, vytáhněte zástrčku ze sítě.

⚠ Pozor

Veškeré opravářské práce na elektrických částech přístroje smí provádět pouze autorizovaná servisní služba firmy Kärcher.

Přístroj neběží

- Zkontrolujte, zda napětí uvedené na typovém štítku přístroje souhlasí se skutečným napětím zdroje el. proudu.
- Přesvědčte se, zda síťový kabel není poškozený.

Přístroj nevytváří dostatečný tlak

- Přístroj odvzdušněte: Nechte přístroj běžet bez zapojené vysokotlaké hadice, dokud na konci vysokotlaké hadice nebude vytékat voda bez vzduchových bublinek. Poté vysokotlakou hadici opět nasadíte.
- Vyčistěte sítko v přípojce na vodu. Vyjmete ho snadno pomocí plochých kleští.
- Překontrolujte veškerá přívodní vedení čerpadla, zda jsou těsná či nejsou ucpaná.

Silné kolísání tlaku

- Vyčistěte vysokotlakou trysku Odstraňte jehlou nečistoty z otvorů trysky a propláchněte ji vodou.
- Zkontrolujte množství přívodní vody.

Vysokotlaká hadice je netěsná

- Mírná netěsnost vysokotlaké hadice je normální. V případě výrazné netěsnosti je třeba vyhledat autorizovanou servisní službu firmy Kärcher.

Přístroj nenasává čisticí prostředek

- Vyčistěte filtr vysokotlaké hadice.
- Odpojte stříkací trubku od vysokotlaké stříkací pistolí a pracujte bez použití pistolí.

Technické parametry

Přípojka el. proudu

Napětí (1~50 Hz)	220-240 V
Napájecí vedení	1,6 kW
Síťová pojistka (pomalá)	10 A
Ochranná třída	2,IPX5

Přípojka na vodu

Max. teplota přívodu	40 °C
Min. dopravované množství	8 l/min
Přívodní tlak,	0,2-1,2 MPa

Výkonnostní parametry

Pracovní tlak	9 MPa
Max. přípustný tlak	10 MPa
Doprovované množství - voda	6 l/min
Doprovované množství - čisticí prostředek	0,4 l/min
Síla zpětného nárazu vysokotlaké pistole	13 N
Vibrace ruka-paže (ISO 5349)	0,8 m/s ²
Hladina akustického tlaku L _{pa} (EN60704-1)	78 dB(A)
Hladinu akustického L _{wa} (2000/14/ES)	91 dB(A)

Rozměry

Délka	505 mm
Šířka	150 mm
Výška	365 mm
Hmotnost	7 kg

Prohlášení o konformitě

Tímto prohlašujeme, že dále označené stroje odpovídají na základě své koncepce a konstrukčního provedení, jakož i od nás do provozu uvedených provedení příslušným základním bezpečnostním požadavkům níže uvedených směrnic ES. Při změně stroje, která nebyla od nás odsouhlasena, pozbývá toto prohlášení svou platnost.

Výrobek: Vysokotlaký čistič

Typ: 1.227-xxx

Příslušné směrnice ES:

Použité harmonizační normy:

DIN EN 60 335 – 1

DIN EN 60 335 – 2 – 79

DIN EN 55 014 – 1: 2000 + A1: 2001 + A2: 2002

DIN EN 55 014 – 2: 1997 + A1: 2001

DIN EN 61 000 – 3 – 2: 2000

DIN EN 61 000 – 3 – 3: 1995 + A1: 2001

Použitý postup posuzování shody:

Příloha V

Hladinu akustického

Namerenou: 89 dB(A)

Garantovanou: 91 dB(A)

Zásluhou interních opatření je zabezpečeno, že sériové nářadí vždy odpovídá požadavkům aktuálních směrnic ES a použitých norem.

Podepsaní jednájí v pověření a s plnou mocí jednatelství.

H. Jenner

S. Reiser

Alfred Kärcher, komanditní společnost. Se sídlem ve Winnenden. Rejstříkový soud: Waiblingen, HRA 169. Osobně ručící společnosti: Kärcher Reinigungstechnik GmbH. Se sídlem ve Winnenden, 2404 Rejstříkový soud Waiblingen, Obchodní rejstřík, Jednatel: Dr. Bernhard Graf, Hartmut Jenner, Georg Metz

Alfred Kärcher GmbH & Co. KG
Cleaning Systems
Alfred-Kärcher-Str. 28-40
P.O. Box 160
D-71349 Winnenden
Tel.: +49 7195 14-0
Fax: +49 7195 14-2212

Spoštovani kupec,



Pred prvo uporabo vašega stroja preberite to navodilo za uporabo in se po njem tudi ravnajte. To navodilo za uporabo shranite za poznejšo rabo ali za naslednjega lastnika.

Namenska uporaba

Ta visokotlačni čistilec uporabljajte izključno za privatno gospodinjstvo:

- za čiščenje strojev, vozil, zgradb, orodij, fasad, teras, vrtnih naprav itn. z visokotlačnim vodnim curkom (po potrebi z dodatkom čistilnega sredstva).
- z deli pribora, nadomestnimi deli in čistilnimi sredstvi, ki jih je dovolil Kärcher. Upoštevajte napotke, ki so priloženi čistilnim sredstvom.

Varovanje narave



Emblažo je mogoče reciklirati. Prosimo, da embalaže ne odlagate med gospodinjiski odpad, pač pa jo oddajte v ponovno predelavo.



Stare naprave vsebujejo pomembne materiale, ki so namenjeni za nadaljnjo predelavo. Akumulatorji, olja in podobne snovi ne smejo priti v okolje. Zato stare naprave zavržite s pomočjo ustreznih zbiralnih sistemov.

Garancija

V vseh deželah veljajo garantni pogoji, ki jih definirajo pripadajoča predstavništva proizvajalca. Morebitne nepravilnosti na napravi, ki se pojavijo zaradi materialnih oziroma proizvodnih napak, nadomestimo v garantnem času brezplačno. V primeru, da se naprava pokvari, se z originalnim računom in pripadajočim priborom oglasite pri prodajalcu oziroma pri najbližji pooblaščenih servisni službi.

Varnostni napotki

- Prepovedano je obratovanje v področjih, kjer obstaja nevarnost eksplozij.
- Pri uporabi naprave v nevarnih področjih (npr. bencinske črpalke) je treba upoštevati ustrezne varnostne predpise.
- Stroja ne poganjajte če so omrežni priključni vod ali pomembni deli stroja, npr. varnostni elementi, visokotlačne gibke cevi, brizgalna

pištola, poškodovani.

- Pred vsako uporabo preverite ali na priključnem kablu z omrežnim vitčem obstajajo poškodbe. Poškodovani priključni kabel takoj dajte na zamenjavo pooblaščenih servisni službi/električarju.
- **Opozorilo:** Visokotlačne gibke cevi, armature in spojke so pomembne za varnost stroja. Uporabljajte le visokotlačne gibke cevi, armature in spojke, ki jih je priporočil proizvajalec.
- Pred vsakim zagonom preverite gibko visokotlačno cev na poškodbe. Poškodovano visokotlačno gibko cev takoj zamenjajte.
- S strojem ne smejo delati otroci, mladoletne ali neusposobljene osebe.
- Uporabnik mora napravo uporabljati v skladu z njenim namenom. Mora upoštevati lokalne danosti in pri delu s strojem paziti na osebe v okolici.
- **Opozorilo:** Visokotlačni curki so lahko pri nestrokovni uporabi nevarni. Curka nikoli ne usmerjajte na osebe, živali, aktivno električno opremo ali na sam stroj.
- Curka ne usmerjajte na druga ali nase, da bi očistili oblačila ali obutev.
- S paro ne škropite predmetov, ki vsebujejo zdravstveno škodljive snovi (npr. azbest).
- **Opozorilo:** Pnevmatike vozil/ventili pnevmatik se lahko z visokotlačnim curkom poškodujejo in počijo. Prvi znak tega je sprememba barve pnevmatike. Poškodovanje avtomobilske pnevmatike/ventili pnevmatik so smrtno nevarni. Pri čiščenju ohranite najmanjšo oddaljenost curka od 30 cm!
- Čistilna dela, pri katerih nastajajo oljate odpadne vode, kot je npr. pomivanje motorjev, podvozja se smejo izvajati samo v pralnicah z odvodom za olje.
- Pri čiščenju lakiranih površin ohranite oddaljenost curka od najmanj 30 cm, da se izognete poškodbam.
- Nikoli ne vsesavajte tekočin s topli ali nerazredčenih kislin in topil! Tu spadajo npr. bencin, razredčila ali kurilno olje. Razpršena megla je visoko vnetljiva, eksplozivna in strupena. Ne vsesavajte acetona, nerazredčenih kislin ali topil, ker lahko napadejo materiale uporabljene na stroju.



- Za zaščito pred brizganjem vode ali umazanje nosite primerno zaščitno obleko in zaščitne očale.
- Stroj med obratovanjem nikoli ne puščajte brez nadzora.
- **Opozorilo:** Ta stroj je razvit za uporabo čistilnih sredstev, ki jih je dostavil ali priporočil proizvajalec. Uporaba drugih čistilnih sredstev ali kemikalij lahko ovira varnost stroja.

Električni priključek

- Pazite na to, da se omrežni ali podaljševalni kabel s prevoženjem, stiskanjem, vlečenjem ali podobnim ne uniči ali poškoduje. Omrežne vode zaščitite pred vročino, oljem in ostrimi robovi.
- Nikoli ne uporabljajte pokvarjenih omrežnega priključnega ali podaljševalnega kabla! Če se priključni kabel poškoduje, se ga mora zamenjati s posebnim priključnim kablom, ki ga lahko dobite pri proizvajalcu ali njegovi servisni službi.
- Omrežnega vtiča in vtičnice nikoli ne prijemajte z mokrimi rokami.
- Spoj omrežnega priključnega/podaljševalnega kabla ne sme ležati v vodi.
- Vsi deli pod napetostjo v delovnem območju morajo biti zaščiteni pred vodnim curkom.
- Stroj se sme priključevati samo na električni priključek, ki ga je elektroinštalater izvedel v skladu z IEC 60364.
- Stroj priključujte samo na izmenični tok. Napetost se mora ujemati s tipsko ploščico stroja.
- Minimalno varovanje vtičnice 10 A (prožno).
- Za izogibanje električnim nesrečam priporočamo, da uporabljate vtičnice s predvklapljenim zaščitnim stikalom (maks. 30 mA nazivne jakosti sprožilnega toka).
- **Opozorilo:** Neprimerni podaljševalni kabli so lahko nevarni. Na odprtem uporabljajte le za to dovoljene in ustrezno označene podaljševalne kabe z zadostnim prerezom vodičev:
1 - 10 m: 1,5 mm² 10 - 30 m: 2,5 mm²
- Vtič in spojka uporabljenega podaljševalnega kabla morata biti vodotesni.
- Podaljševalni kabel vedno do konca odvijte z bobna za navijanje kabla.

Varnostne naprave

Varnostne naprave služijo za zaščito pred poškodbami in se jih ne sme spreminjati ali obhajati.

Ustavitev motorja

Če ročico ročne brizgalne pištole spustite, izklop tlačno stikalo visokotlačno črpalko in visokotlačni curek se ustavi. Če ročico povlečete, bo tlačno stikalo ponovno vklopilo črpalko.

Varnostna zaskočka

Varnostna zaskočka na ročni brizgalni pištoli preprečuje nehoten vklop stroja.

Zagon/strežba.

Definicija uporabljenih okrajšav:

VT = visoki tlak

ČS = čistilno sredstvo

Opis stroja

Pri razpakiranju preverite ali v vsebini paketa manjka pribor oz. ali obstajajo poškodbe. V primeru transportnih poškodb obvestite svojega prodajalca.

SlIKE poglejte na strani 2

- 1 Sprejem pribora
- 2 Stikalo na stroju (ON/OFF)
- 3 Omrežni priključni kabel z vtičem
- 4 Gibka VT-cev
- 5 Ročna brizgalna pištola z varnostno zaskočko
- 6 Priključek za vodo s sitom
- 7 Spojni del
- 8 VT-izhod
- 9 Cev za sesanje ČS s filtrom
- 10 Brizgalna cev s strgalom za umazanje
- 11 Brizgalna cev s enojno šobo

Pred zagonom

Pri dostavi stroja VT-cev in ročna brizgalna pištola zaradi nevarnosti pregibanja še nista montirani. Montirajte jih pred prvim zagonom.

- ➔ Varnostne sponke v ročni brizgalni pištoli izrinite npr. z majnim izvijačem.
- ➔ Spojite VT-cev in ročno brizgalno pištolo.
- ➔ Spono vtiskajte dokler se ne zaskoči, varen spoj preverite z vlečenjem VT-cevi.
- ➔ Vežaj kabla ločite z VT-cevi in odvijte VT-cev

Oskrbovanje z vodo

Oskrbovanje z vodo iz vodovoda

Priključne vrednosti pogledajte na tipski ploščici/v tehničnih podatkih.

Upoštevajte predpise podjetja za oskrbovanje z vodo.

- Uporabljajte s platnom ojačano cev (ni v obsegu dostave) z običajno spojko: - premer najmanj 1/2 palca (13 mm). - dolžina najmanj 7,5 m.
- Dostavljeni spojni del privijte na priključek stroja za vodo.
- Cev za vodo natakните na spojni del stroja in ga priključite na pipo.

⚠ Pozor

Visokotlačnega čistilca nikoli ne poganjajte z odprto pipo, ker suhi hod lahko privede do poškodbe VT-črpalke.

Pri nesnagi v dovodni vodi obvezno uporabite Kärcherjev vodni filter (posebni pribor).

Zagon

- VT-cev privijte na VT-izhodu stroja.
- Želena brizgalno cev natakните na ročno brizgalno pištolo in jo pritrdite z obračanjem za 90° na desno.
- Odprite pipo.
- Omrežni vtič vtaknite v vtičnico.
- Glavno stikalo na "I/ON".
- Varnostno zaskočko na ročni brizgalni pištoli deblokirajte s pritiskom in povlecite ročico.

Delo z visokom pritiskom

⚠ Nevarnost poškodb

Zaradi izhajajočega vodnega curka na visokotlačni šobi deluje na ročno brizgalno pištolo povratna sila. Poskrbite za varno stojišče in čvrsto primate ročno brizgalno pištolo ter brizgalno cev.

Brizgalna cev s strgalom za umazanijo

- za posebej trdovratno točkasto nesnago.
Delo s čistilnim sredstvom ni možno

Brizgalna cev s enojno šobo

- Za normalne čistilne naloge.
Delo s čistilnim sredstvom ni možno

Delo s čistilnim sredstvom

Napotek:

ČS se lahko dodaja le v področju nizkega tlaka. Za delo s čistilnimi sredstvi so predvidene vse krtače za pranje, ki jih priporoča Kärcher.

- Brizgalno cev ločite z ročne brizgalne pištole.
Napotek: Ročna brizgalna pištola ustvarja brez nataknjene brizgalne cevi nizkotlačni curek.

Sesanje ČS iz posode

- Cev za sesanje ČS v zeleni dolžini izvlecite iz ohišja.
- Cev za sesanje ČS obesite v posodo z raztopino ČS.

Priporočljiva čistilna metoda

- 1 Čistilno sredstvo varčno razpršite po suhi površini in ga pustite delovati (ne pa da se posuši).
- 2 Raztopljeno umazanijo splaknite z visokotlačnim curkom.

Prekinitiv dela

- Spustite ročico ročne brizgalne pištole.
- Med delovnimi premori zavarujte ročico ročne brizgalne pištole z varnostno zaskočko.
- Pri daljših delovnih premorih (več kot 5 minut) stroj dodatno izklopite na stikalu stroja.

Zaključevanje dela

- Če je ČS dodano: Cev za sesanje ČS obesite v posodo s čisto vodo, stroj vklopite okoli 1 minuto z ločeno brizgalno cevjo in splaknite jo.
- Spustite ročico ročne brizgalne pištole.
- Stikalo strja na "0/OFF".
- Zaprite pipo.
- Pritisnite ročico ročne brizgalne pištole, da iz sistema izpustite še obstoječi tlak.
- Stroj ločite s priključka za vodo.
- Brizgalno cev ločite z ročne brizgalne pištole.
- Stroj kratko vklopite "I/ON", ročico ročne brizgalne pištole pritskajte dokler voda ne preneha iztekati (ca. 1 min).
- Stikalo stroja na "0/OFF".
- Ročico ročne brizgalne pištole zavarujte z varnostno zaskočko.
- Omrežni vtič izvlecite iz vtičnice.
- Navijte omrežni priključni kabel in ga obesite npr. okoli ročaja.

Pozor! Zmrzal lahko napravo, ki ni popolnoma izpraznjena, uniči. Napravo pozimi shranjujte v prostoru, kjer ne zmrzuje.

Posebni pribor

Posebni pribor razširja možnosti uporabe vašega stroja. Podrobnejše informacije o tem boste prejeli pri vašem prodajalcu Kärcher.

Čistilno sredstvo

Priporočamo naš program Kärcherjevih čistilnih sredstev in sredstev za nego, ki ustreza posamezni čistilni nalogi. Dovolite, da vas svetujemo in o tem zahtevajte informacije.

Nega in vzdrževanje

Nevarnost električnega udara

Pred vsemi negovalnim in vzdrževalnimi deli izklopite stroj in omrežni vtič iz vtičnice.

Čiščenje

Pred daljšim skladiščenjem, npr. pozimi:

- filter izvlcite iz cevi za sesanje čistilnega sredstva in ga očistite pod tekočo vodo.
- Sito v priključku za vodo izvlcite s ploščatimi kleščami in ga očistite pod tekočo vodo.

Vzdrževanje

Stroja ni treba vzdrževati.

Nadomestni deli

Uporabljajte samo originalne Kärcherjeve nadomestne dele. Pregled nadomestnih delov boste našli na koncu tega navodila za uporabo.

Motnje

Veliko motenj lahko odpravite sami s pomočjo naslednjega pregleda.

V primeru dvoma se obrnite pooblaščen servisni službi.

Nevarnost električnega udara

Pred vsemi negovalnim in vzdrževalnimi deli izklopite stroj in omrežni vtič iz vtičnice.

Opozorilo

Popravila in posege na električnih sestavnih delih sme opravljati le pooblaščen servisna služba.

Stroj se ne zaganja

- Preverite ali se navedena napetost na tipski ploščici ujema z napetostjo vira električne energije.
- Omrežni priključni kabel preverite na poškodbe.

V stroju se ne ustvarja tlak.

- Odzračite stroj: Pustite, da stroj dela brez priključene VT-cevi dokler voda na VT-izhodu ne začne izhajati brez mehurčkov. Potem ponovno priključite VT-cev.
- Očistite sito v priključku za vodo: Lahko ga izvlcite s ploščatimi kleščami.
- Vse dotočne vode do VT-črpalke preverite na tesnost ali zamašenost.

Močne spremembe tlaka

- Očistite visokotlačno šobo: umazanijo iz odprtih šobe odstranite z iglo in splaknite jo proti naprej z vodo.
- Preverite količino dotoka vode.

VT-črpalka prepustna

- Neznatna prepustnost VT-črpalke je normalen pojav. Pri močnejši prepustnosti se obrnite pooblaščen servisni službi.

Ni vsesavanja čistilnega sredstva

- Očistite filter na cevi za sesanje ČS.
- Brizgalno cev ločite od ročne brizgalne pištole in delajte brez brizgalne cevi.

Tehnični podatki

Električni priključek

Napetost (1~50 Hz)	220-240 V
Priključni kabel	1,6 kW
Omrežna varovalka (inertna)	10 A
Varnostni razred	2,IPX5

Vodni priključek

Dotočna temperatura, maks.	40 °C
Količina dotoka, min.	8 l/min
Dotočni tlak,	0,2-1,2 MPa

Podatki o moči

Delovni tlak	9 MPa
Maks. dovoljeni tlak	10 MPa
Črpalna količina, voda	6 l/min
Črpalna količina, čistilno sredstvo	0,4 l/min
Povratna sila ročne brizgalne pištole	13 N
Vrednost vibracij rok (ISO 5349)	0,8 m/s ²
Nivo zvočnega tlaka Lpa (EN60704-1)	78 dB(A)
Raven zvočne moči Lwa (2000/14/ES)	91 dB(A)

Mere

Dolžina	505 mm
Širina	150 mm
Višina	365 mm
Masa	7 kg

CE-izjava

S to izjavo potrjujemo, da omenjeni stroj zaradi svoje zasnove in načina izdelave kot tudi uporabljenih osnovnih varnostnih in zdravstvenih zahtev ustreza spodaj navedenim ES-direktivam. Ta izjava izgubi svojo veljavnost, če kdo stroj spremeni brez naše privolitve.

Proizvod: visokotlačni čistilec

Tip: 1.227-xxx

Zadevne ES-direktive:

98/37/ES

73/23/EGS (+93/68/EGS)

89/336/EGS (+91/263/EGS, 92/31/EGS, 93/68/EGS)

2000/14/ES

Uporabljene usklajene norme:

DIN EN 60 335 – 1

DIN EN 60 335 – 2 – 79

DIN EN 55 014 – 1: 2000 + A1: 2001 + A2: 2002

DIN EN 55 014 – 2: 1997 + A1: 2001

DIN EN 61 000 – 3 – 2: 2000

DIN EN 61 000 – 3 – 3: 1995 + A1: 2001

Postopek ocenjevanja skladnosti: Priloga V

Raven zvočne moči

Izmerjeno: 89 dB(A)

Zajamčeno: 91 dB(A)

Z internimi ukrepi je zagotovljeno, da serijske naprave vedno ustrezajo zahtevam aktualnih ES-direktiv in uporabljenih usklajenih norm.

Podpisniki delujejo v imenu in s pooblastilom posloводства.

H. Jenner

S. Reiser

Alfred Kärcher Kommanditgesellschaft, sedeč Winnenden. Registrsko sodišče: Waiblingen, HRA 169. Osebnostno odgovoren član društva: Kärcher Reinigungstechnik GmbH, sedež Winnenden, 2404 registrsko sodišče Waiblingen, HRB, direktorji: Dr. Bernhard Graf, Hartmut Jenner, Georg Metz

Alfred Kärcher GmbH & Co. KG
Cleaning Systems
Alfred - Kärcher - Str. 28 - 40
P.O. Box 160
D-71349 Winnenden
Tel.: +49 7195 14-0
Faks: +49 7195 14-2212

Szanowny Kliencie!



Przed rozpoczęciem użytkowania sprzętu należy przeczytać poniższą instrukcję obsługi i przestrzegać jej. Instrukcję obsługi należy zachować na później lub dla następnego użytkownika.

Użytkowanie zgodne z przeznaczeniem

Wysokociśnieniowe urządzenie czyszczące przeznaczone jest wyłącznie do zastosowania w gospodarstwach domowych:

- do czyszczenia maszyn, pojazdów, budynków, narzędzi, fasad, tarasów, narzędzi ogrodowych itp. za pomocą strumienia wody pod dużym ciśnieniem (w razie potrzeby z dodatkiem środków czyszczących),
- w połączeniu z akcesoriami, częściami zamiennymi i środkami czyszczącymi dopuszczonymi przez firmę Kärcher. Należy przestrzegać wskazówek załączonych do środków czyszczących.

Ochrona środowiska



Materiały opakowania nadają się do recyklingu. Opakowań nie należy wyrzucać razem z odpadami domowymi, tylko oddawać do utylizacji.



Zużyte urządzenia zawierają cenne surowce wtórne, które powinny być oddawane do utylizacji. Baterie, oleje i podobne substancje nie mogą przedostać się do środowiska naturalnego. Z tego powodu należy usuwać (wyrzucać) zużyte urządzenia za pośrednictwem odpowiednich systemów utylizacji.

Gwarancja

W każdym kraju obowiązują warunki gwarancji wydanej przez nasze przedstawicielstwo handlowe w tym kraju. Ewentualne usterki urządzenia usuwane są w okresie gwarancji bezpłatnie, o ile spowodowane są błędem materiałowym lub produkcyjnym. W przypadku roszczenia gwarancyjnego proszę zwrócić się z urządzeniem wraz z wyposażeniem i dowodem kupna do Waszego sprzedawcy lub do najbliższego autoryzowanego punktu serwisowego.

Wskazówki dotyczące bezpieczeństwa

- Podczas użytkowania w obszarach zagrożonych (np. na stacjach benzynowych) należy przestrzegać stosownych przepisów bezpieczeństwa.
- Nie uruchamiać urządzenia w przypadku uszkodzenia przewodu zasilającego lub ważnych części urządzenia, np. elementów zabezpieczających, przewodów ciśnieniowych czy pistoletu natryskowego.
- Przed każdym zastosowaniem sprawdzać, czy przewód zasilający lub wtyczka nie są uszkodzone. W przypadku uszkodzenia przewodu zasilającego niezwłocznie zlecić jego wymianę przez autoryzowany serwis lub elektryka.
- **Ostrzeżenie:** Przewody ciśnieniowe, armatury i złącza mają istotne znaczenie dla bezpieczeństwa. Stosować tylko przewody ciśnieniowe, armatury i złącza zalecane przez producenta.
- Przed każdym użyciem sprawdzać, czy przewód ciśnieniowy nie jest uszkodzony. Uszkodzony przewód ciśnieniowy należy niezwłocznie wymienić.
- Urządzenia nie wolno obsługiwać dzieciom ani osobom nieprzyuczonej.
- Użytkownik ma obowiązek używania urządzenia zgodnie z jego przeznaczeniem. Podczas pracy musi on uwzględniać warunki panujące w otoczeniu i uważać na osoby znajdujące się w pobliżu.
- **Ostrzeżenie:** W przypadku niewłaściwego użycia strumień wody pod ciśnieniem może być niebezpieczny. Nie wolno kierować strumienia na ludzi, zwierzęta, czynny osprzęt elektryczny ani na samo urządzenie.
- Nie kierować strumienia na siebie ani na inne osoby, aby oczyścić odzież lub obuwie.
- Nie czyścić strumieniem przedmiotów zawierających materiały szkodliwe dla zdrowia (np. azbest).
- **Ostrzeżenie:** Strumień wody pod ciśnieniem może uszkodzić wentyle lub opony samochodowe i doprowadzić do pęknięcia opony. Pierwszym sygnałem takiego niebezpieczeństwa jest przebarwienie opony. Uszkodzone opony samochodowe i wentyle stanowią zagrożenie dla życia. Podczas czyszczenia zachować odległość strumienia minimum 30 cm!



- Czyszczenie, podczas którego powstają ścieki zawierające olej, np. mycie silnika lub podłogi samochodu, dozwolone jest tylko w myjniach wyposażonych w separator oleju.
- Podczas czyszczenia powierzchni lakierowanych zachować odległość strumienia min. 30 cm, aby uniknąć uszkodzeń.
- Nigdy nie zasysać płynów zawierających rozpuszczalniki ani nierozcieńczonych kwasów czy rozpuszczalników! Zaliczają się do nich np. benzyna, rozpuszczalnik do farb lub olej grzewczy. Mgła powstająca podczas spryskiwania jest łatwo zapalna, wybuchowa i trująca. Nie zasysać acetonu, nierozcieńczonych kwasów ani rozpuszczalników, ponieważ atakują one materiały zastosowane w urządzeniu.
- W celu ochrony przed rozpryskującą się wodą lub brudem należy nosić odpowiednią odzież ochronną i okulary ochronne.
- Pracującego urządzenia nigdy nie pozostawiać bez nadzoru.
- **Ostrzeżenie:** Urządzenie zostało skonstruowane do stosowania ze środkami czyszczącymi dostarczonymi lub zalecanymi przez producenta. Stosowanie innych środków czyszczących lub chemikaliów może wpłynąć negatywnie na bezpieczeństwo urządzenia.

⚠ Podłączenie do sieci

- Nie dopuścić do uszkodzenia kabla sieciowego lub przedłużacza w wyniku np. zgniecenia, złamania, szarpnięcia, przejechania po nim itp. Przewody sieciowe chronić przed wysokimi temperaturami, olejem i ostrymi krawędziami.
- Nigdy nie stosować uszkodzonych przewodów sieciowych ani przedłużaczy! Jeżeli uszkodzony zostanie kabel sieciowy, to trzeba go wymienić na kabel specjalny, który można otrzymać od producenta lub jego serwisu.
- Nigdy nie dotykać wtyczki ani gniazdka mokrymi rękami.
- Połączenie kabla sieciowego i przedłużacza nie może leżeć w wodzie.
- Wszystkie części przewodzące prąd w miejscu pracy urządzenia muszą być zabezpieczone przed tryskającą wodą.
- Urządzenie można podłączyć jedynie do przyłącza elektrycznego wykonanego przez elektryka zgodnie z normą IEC 60364.
- Urządzenie podłączać jedynie do prądu zmiennego. Napięcie musi być zgodne z napięciem podanym na tabliczce

znamionowej urządzenia.

- Bezpiecznik gniazdka minimum 10 A (zwłoczny).
- W celu zapobiegania wypadkom spowodowanym prądem elektrycznym zaleca się stosowanie gniazdek z wyłącznikiem ochronnym (prąd wyzwalający o mocy znamionowej maks. 30 mA).
- **Ostrzeżenie:** Nieodpowiednie przedłużacze mogą być niebezpieczne. Na dworze należy stosować tylko dopuszczone do tego celu i odpowiednio oznaczone przedłużacze o wystarczającym przekroju:
1 – 10 m: 1,5 mm²; 10 – 30 m: 2,5 mm²
- Wtyk i gniazdo stosowanego przedłużacza muszą być wodoszczelne.
- Przedłużacz należy zawsze całkowicie odwijać z bębna kablowego.

Zabezpieczenia

Zabezpieczenia chronią przed obrażeniami i nie wolno ich modyfikować ani obchodzić.

Zatrzymanie silnika

Po zwolnieniu dźwigni pistoletu natryskowego presostat wyłącza pompę wysokociśnieniową i strumień wody ustaje. Po pociągnięciu za dźwignię presostat ponownie włącza pompę.

Zaczep zabezpieczający

Zaczep zabezpieczający pistoletu natryskowego zapobiega nieumyślnemu włączeniu urządzenia.

Pierwsze uruchomienie/obsługa

Zastosowane skróty::

HD= wysokie ciśnienie

RM=środek czyszczący

Opis urządzenia

Podczas rozpakowywania urządzenia należy sprawdzić, czy w opakowaniu znajdują się wszystkie elementy i czy nic nie jest uszkodzone. W przypadku stwierdzenia uszkodzeń w transporcie należy zwrócić się do dystrybutora.

Ilustracje patrz strona 2.

- 1 schowek na akcesoria
- 2 włącznik/wyłącznik
- 3 przewód zasilający z wtyczką
- 4 wąż HD
- 5 pistolet natryskowy z zaczepem zabezpieczającym
- 6 przyłącze wody z sitem
- 7 złączka
- 8 wyjście HD

- 9 wąż ssący RM z filtrem
- 10 lanca z frezem do zanieczyszczeń
- 11 lanca z dyszą pojedynczą

Przygotowania

W momencie dostawy urządzenia wąż HD i pistolet natryskowy nie są jeszcze zamontowane. Należy je zamontować przed pierwszym uruchomieniem.

- Wycisnąć klamrę zabezpieczającą z pistoletu natryskowego, np. za pomocą małego śrubokrętu.
- Połączyć wąż HD i pistolet natryskowy.
- Wcisnąć klamrę aż do zatrzaśnięcia i pociągnąć wąż HD w celu sprawdzenia zamocowania.
- Zdjąć z węża HD opaskę zaciskową i rozwinąć wąż.

Doprowadzenie wody

Doprowadzenie wody z kranu

Wartości przyłączenia patrz tabliczka znamionowa/dane techniczne. Przestrzegać przepisów lokalnego przedsiębiorstwa wodociągowego.

- Stosować wąż gumowy wzmocniony tkaniną (nie objęty dostawą) ze zwykłym złączem: - średnica min. 1/2 cala (13 mm), - długość min. 7,5 m.
- Przykręcić załączoną złączkę do przyłącza wody na urządzeniu.
- Nałożyć wąż na złączkę urządzenia i podłączyć drugi koniec do kranu.

Uwaga

Nigdy nie używać urządzenia przy zakręconym kranie, ponieważ praca na sucho może uszkodzić pompę HD.

W przypadku zanieczyszczeń w doprowadzanej wodzie należy koniecznie stosować filtr wody firmy Kärcher (wyposażenie specjalne).

Uruchomienie

- Przykręcić wąż HD do wyjścia HD urządzenia.
- Nałożyć na pistolet natryskowy żądaną lancę i zablokować ją, obracając o 90° w prawo.
- Odkręcić kran.
- Podłączyć urządzenie do zasilania.
- Włączyć wyłącznik główny („I/ON”).
- Odblokować przez naciśnięcie zaczep zabezpieczający na pistolecie natryskowym i pociągnąć dźwignię.

Praca z wysokim ciśnieniem

Ryzyko obrażeń

Poprzez strumień wody wytryskujący z dyszy wysokociśnieniowej na pistolet oddziałuje siła odrzutu. Należy zapewnić sobie bezpieczne ustawienie i mocno trzymać pistolet natryskowy i lancę.

Lanca z frezem do zanieczyszczeń

- Do szczególnie uporczywych zanieczyszczeń punktowych.
- Praca ze środkiem czyszczącym niemożliwa.*

Lanca z dyszą pojedynczą

- Do zwykłych zadań czyszczenia.
- Praca ze środkiem czyszczącym niemożliwa.*

Praca ze środkiem czyszczącym

Wskazówka:

Środek czyszczący można dodawać tylko podczas czyszczenia z niskim ciśnieniem. Wszystkie szczotki do mycia oferowane przez firmę Kärcher nadają się do stosowania ze środkiem czyszczącym.

- Odłączyć lancę od pistoletu natryskowego.

Wskazówka: Bez nałożonej lancy pistolet natryskowy wytwarza strumień niskociśnieniowy.

Zasysanie środka czyszczącego ze zbiornika zewnętrznego

- Wyciągnąć z obudowy odpowiednią długość węża ssącego RM.
- Zawiesić wąż ssący RM w zbiorniku z roztworem RM.

Zalecana metoda czyszczenia

- 1 Cienko spryskać suchą powierzchnię środkiem czyszczącym i pozostawić na pewien czas (ale nie do wyschnięcia).
- 2 Splukać rozpuszczony brud strumieniem wysokociśnieniowym.

Przerwanie pracy

- Zwolnić dźwignię pistoletu natryskowego.
- Na czas przerwy w pracy zabezpieczyć dźwignię pistoletu natryskowego zaczepem zabezpieczającym.
- W przypadku dłuższych przerw (ponad 5 minut) dodatkowo wyłączać urządzenie wyłącznikiem.

Zakończenie pracy

- Jeżeli dodano środek czyszczący: zawiesić

wąż ssący RM w zbiorniku z czystą wodą, włączyć urządzenie bez zamontowanej lancy i płukać przez ok. 1 minutę.

- Zwolnić dźwignię pistoletu natryskowego.
- Ustawić wyłącznik w pozycji „0/OFF”.
- Zakręcić kran.
- Nacisnąć dźwignię pistoletu natryskowego, aby całkowicie usunąć ciśnienie z systemu.
- Odłączyć urządzenie od kranu.
- Odłączyć lancę od pistoletu natryskowego.
- Na krótko włączyć urządzenie („I/ON”) i naciskać dźwignię pistoletu natryskowego, aż przestanie wydostawać się woda (ok. 1 min).
- Ustawić wyłącznik w pozycji „0/OFF”.
- Zabezpieczyć dźwignię pistoletu natryskowego zaczepem zabezpieczającym.
- Odłączyć urządzenie od zasilania.
- Zwinąć przewód sieciowy i zawiesić np. na uchwycie.

Uwaga! Mróz zniszczy urządzenie, jeżeli nie będzie całkowicie opróżnione z wody. Zimą najlepiej przechowywać urządzenie w pomieszczeniu chronionym przed mrozem.

Wyposażenie specjalne

Wyposażenie specjalne zwiększa możliwości zastosowania urządzenia. Bliższych informacji na ten temat udzielają dystrybutorzy urządzeń Kärcher.

Środki czyszczące

Do każdego celu zalecamy stosować odpowiedni środek z asortymentu środków czyszczących i pielęgnacyjnych firmy Kärcher. Informacje na ten temat można otrzymać u sprzedawcy lub wysyłkowo.

Czyszczenie i konserwacja

⚠ Niebezpieczeństwo porażenia prądem
Przed rozpoczęciem wszelkich prac konserwacyjnych lub naprawczych wyłączyć urządzenie i odłączyć je od sieci.

Czyszczenie

Przed dłuższym okresem przechowywania, np. w zimie:

- Zdjąć filtr z węża ssącego środka czyszczącego i oczyścić go pod bieżącą wodą.
- Wyciągnąć szczypcami płaskimi sito przyłącza wody i oczyścić je pod bieżącą wodą.

Konserwacja

Urządzenie nie wymaga konserwacji.

Części zamienne

Stosować wyłącznie oryginalne części zamienne firmy Kärcher. Lista części zamiennych znajduje się na końcu instrukcji.

Usterki

Wiele usterek można usunąć samodzielnie, korzystając z poniższych wskazówek.

W razie wątpliwości prosimy zwrócić się do autoryzowanego serwisu.

⚠ Niebezpieczeństwo porażenia prądem

Przed rozpoczęciem wszelkich prac konserwacyjnych lub naprawczych wyłączyć urządzenie i odłączyć je od sieci.

⚠ Ostrzeżenie

Do wszelkich napraw i prac na podzespołach elektrycznych uprawniony jest jedynie autoryzowany serwis.

Urządzenie nie działa

- Sprawdzić, czy napięcie sieciowe podane na tabliczce znamionowej odpowiada napięciu zasilania.
- Sprawdzić, czy przewód zasilający nie jest uszkodzony.

Urządzenie nie wytwarza ciśnienia

- Odpowietrzyć urządzenie: włączyć urządzenie bez podłączonego węża HD i pozostawić je włączone, aż z wylotu HD zacznie wydostawać się woda bez pęcherzyków powietrza. Następnie podłączyć wąż HD.
- Oczyszczyć sito w przyłączy wody: można je łatwo wyciągnąć szczypcami płaskimi.
- Sprawdzić, czy wszystkie przewody doprowadzające pompy HD są szczelne i drożne.

Silne wahanie ciśnienia

- Oczyszczyć dyszę wysokociśnieniową: usunąć zanieczyszczenia z otworu dyszy za pomocą igły i wypłukać wodą w kierunku wylotu.
- Sprawdzić ilość doprowadzanej wody.

Nieszczelna pompa HD

- Niewielka nieszczelność pompy HD jest normalna. W przypadku większej nieszczelności zlecić naprawę w autoryzowanym serwisie.

Środek czyszczący nie jest zasysany

- Oczyszczyć filtr na wężu ssącym środka czyszczącego.
- Odłączyć lancę od pistoletu natryskowego i kontynuować pracę bez lancy.

Dane techniczne

Zasilanie	
Napięcie (1~50 Hz)	220-240 V
przewód zasilający	1,6 kW
Bezpiecznik sieciowy (zwłoczny)	10 A
Klasa ochrony	2, IPX5
Przylącze wody	
Temperatura doprowadzenia maks.	40 °C
Ilość doprowadzenia min.	8 l/min
Ciśnienie doprowadzenia	0,2-1,2 MPa
Wydajność	
Ciśnienie robocze	9 MPa
Maks. dopuszczalne ciśnienie	10 MPa
Ilość pobieranej wody	6 l/min
Ilość pobieranego środka czyszczącego	0,4 l/min
Siła odrzutu pistoletu natryskowego	13 N
Drgania przenoszone przez kończyny górne (ISO 5349)	0,8 m/s ²
Poziom ciśnienia akustycznego L _{pa} (EN60704-1)	78 dB(A)
Poziom mocy akustycznej L _{wa} (2000/14/WE)	91 dB(A)
Wymiary	
długość	505 mm
szerokość	150 mm
wysokość	365 mm
masa	7 kg

Deklaracja CE

Niniejszym oświadczamy, że określone poniżej urządzenie odpowiada pod względem koncepcji, konstrukcji oraz wprowadzonej przez nas do handlu wersji obowiązującym wymogom dyrektywy UE dotyczącym bezpieczeństwa i zdrowia. Wszelkie niezgodnione z nami modyfikacje urządzenia powodują utratę ważności tego oświadczenia.

Produkt: myjka wysokociśnieniowa

Typ: 1.227-xxx

Obowiązujące dyrektywy WE:

98/37/WE

73/23/EWG (+93/68/EWG)

89/336/EWG (+91/263/EWG, 92/31/EWG, 93/68/EWG)

2000/14/WE

Zastosowane normy zharmonizowane:

DIN EN 60 335 – 1

DIN EN 60 335 – 2 – 79

DIN EN 55 014 – 1: 2000 + A1: 2001 + A2: 2002

DIN EN 55 014 – 2: 1997 + A1: 2001

DIN EN 61 000 – 3 – 2: 2000

DIN EN 61 000 – 3 – 3: 1995 + A1: 2001

Uzasadnienie zastosowanej procedury oceny

zgodności: Załącznik V

Poziom mocy akustycznej

Zmierzony: 89 dB(A)

Gwarantowany: 91 dB(A)

Odpowiednie kroki podejmowane przez producenta zapewniają stałą zgodność urządzeń seryjnych z wymogami aktualnie obowiązujących dyrektyw WE i z zastosowanymi normami. Z upoważnienia zarządu przedsiębiorstwa

H. Jenner

S. Reiser

Alfred Kärcher Kommanditgesellschaft (spółka komandytowa). Siedziba: Winnenden. Sąd rejestrowy: Waiblingen, HRA 169. Komplementariusz: Kärcher Reinigungstechnik GmbH (spółka z o. o.). Siedziba: Winnenden, 2404 sąd rejestrowy: Waiblingen, HRB, kierownictwo: Dr. Bernhard Graf, Hartmut Jenner, Georg Metz

Alfred Kärcher GmbH & Co. KG
Cleaning Systems
Alfred-Kärcher-Str. 28 – 40
P.O. Box 160
D-71349 Winnenden/Niemcy
tel.: +49 7195 14-0
faks: +49 7195 14-2212

Mult stimat client,



Citiți acest manual de utilizare înainte de prima utilizare a aparatului dumneavoastră și acționați în conformitate cu el. Păstrați aceste instrucțiuni pentru întreținerea ulterioară sau pentru următorii posesori.

Domeniul de utilizare

Utilizați acest aparat de curățat sub presiune exclusiv pentru gospodăria particulară:

- la curățarea mașinilor, vehiculelor, utilajelor, fațadelor, teraselor, aparatelor de grădinarit, etc. cu jet de apă sub presiune (în caz de nevoie se poate adăuga și detergent).
- cu accesoriile, piesele de schimb și detergenții aprobați de Kärcher. Respectați instrucțiunile de utilizare ale detergenților.

Protecția mediului înconjurător



Materialele de ambalare sunt reciclabile. Nu aruncați ambalajul în containerele de gunoi menajer, ci depuneți-l la centrele de revalorificare.



Aparatele vechi conțin materiale reciclabile de valoare, care sunt necesare proceselor de revalorificare. Bateriile, uleiul și substanțele asemănătoare nu au voie să intre în contact cu mediul. Din acest motiv, vă rugăm să apelați la sistemele respective de colectare.

Condiții de garanție

În fiecare țară sunt valabile condițiile de garanție publicate de rețeaua noastră de desfacere. Eventuale defecțiuni ale aparatului dumneavoastră, care survin în perioada de garanție și care sunt cauzate de defecte de fabricație sau de material, se repară în mod gratuit. În cazul producerii unei defecțiuni care se încadrează în garanție, prezentați aparatul, accesoriile și chitanța de cumpărare la centrul de desfacere sau cea mai apropiată unitate de reparații autorizată.

Indicații de siguranță

- Este interzisă funcționarea în zone cu pericol de explozie.
- La utilizarea aparatului în zone periculoase (de ex. recipiente de combustibil) se vor respecta instrucțiunile de securitate corespunzătoare.

- Nu puneți aparatul în funcțiune dacă este deteriorat cablul de legare la rețea sau elemente importante ale aparatului, precum de ex. elementele de siguranță, furtunurile de presiune, pistolul de stropit.
- Înainte de fiecare utilizare verificați cablul de conectare să nu aibă defecțiuni. Cablul de rețea deteriorat trebuie înlocuit neîntârziat într-un atelier electric / service pentru clienți autorizat.
- **Atenție:** Furtunurile de presiune, armăturile și cuplajele sunt importante pentru securitatea aparatului. Utilizați furtunuri de presiune, armături și cuplaje numai de tipul celor recomandate de producător.
- Verificați furtunurile de presiune înainte de fiecare utilizare. Înlocuiți-le neîntârziat pe cele care prezintă defecțiuni.
- Nu este permisă utilizarea aparatului de către copii sau persoane neinstruite.
- Beneficiarul are obligația de a utiliza aparatul conform prevederilor. El trebuie să țină cont de împrejurările de la fața locului și, în timpul lucrului, să fie atent la persoanele din preajmă.
- **Atenție:** Jeturile sub presiune pot fi periculoase în cazul utilizării neconforme. Jetul nu trebuie îndreptat spre persoane, animale, echipamente electrice active sau asupra aparatului însuși.
- Nu îndreptați jetul spre dvs. înșivă sau spre altcineva, pentru a curăța îmbrăcămintea sau încălțăminte.
- Nu stropiți obiecte ce conțin materiale periculoase (de ex. azbest).
- **Atenție:** Cauciucurile vehiculelor/ventilele lor pot fi deteriorate de jetul sub presiune și se pot fisura. Primul semn este o decolorare a cauciucului. Cauciucurile/ventilele defecte sunt periculoase. La curățare respectați minim 30 cm distanță față de jet!
- Curățirile la care se obține apă reziduală cu un conținut de uree de mașină, de exemplu spălarea motoarelor și șasiurilor trebuie să fie făcute numai în locuri special amenajate cu dispozitive de separare și de înlăturare uleiului de mașină.
- Se va respecta distanța minimă de 30 cm la curățarea suprafețelor lăcuite, pentru a evita deteriorarea acestora.



- Nu se vor aspira niciodată lichide conținând solvenți, dizolvanți sau acizi nediluati! În această categorie intră de ex. benzina, diluantul pentru vopsea, uleiul. Ceața formată la stropire este inflamabilă, explozivă și toxică. Nu folosiți acetona, acizi nediluati și dizolvanți, căci atacă materialele folosite la aparat.
- Se vor purta îmbrăcăminte adecvată precum și ochelari de protecție împotriva stropilor de apă și murdăriei.
- Aparatul nu va fi lăsat să funcționeze nesupravegheat.
- **Atenție:** Acest aparat a fost proiectat pentru utilizarea împreună cu detergenți livrați sau recomandați de producător. Utilizarea altor detergenți sau a chimicalelor poate prejudicia aparatul.

Conectarea electrică

- Atenție la cablul de conectare sau la prelungitor, trebuie să fie în bună stare, nu îndoite, crăpate sau uzate, etc. Cablurile de rețea se vor proteja contra căldurii excesive, uleiurilor, muchiilor ascuțite.
- Nu se vor utiliza niciodată cabluri de racordare sau prelungitoare defecte! Un cablu de conectare defect trebuie înlocuit imediat cu altul, care se poate obține de la producător sau de la service-ul pentru clienți.
- Nu apucați niciodată fișa de alimentare și priza având mâinile ude.
- Îmbinarea cablu rețea/ cablu prelungitor nu trebuie să se afle în apă.
- Toate piesele din zona de lucru, și care sunt străbătute de curentul electric trebuie protejate de jetul de apă.
- Conectarea aparatului este permisă numai la o conexiune electrică realizată conform IEC 60364, de către un electrician de specialitate.
- Aparatul se conectează numai la curent alternativ. Tensiunea trebuie să corespundă celei de pe plăcuța aparatului.
- Siguranța pentru priză trebuie să fie de min 10 A.
- Pentru evitarea accidentelor electrice recomandăm utilizarea prizei cu întrerupător de protecție preconnectat (max 30 mA intensitate nominală curent de deconectare)
- **Atenție:** Cablurile prelungitoare nepotrivite pot fi periculoase. Pentru aer liber se vor utiliza numai prelungitoare admise și marcate corespunzător, cu secțiune suficientă:
1 - 10 m: 1,5 mm² 10 - 30 m: 2,5 mm²
- Ștecherul și cuplajul unui prelungitor trebuie

să fie etanșe la apă.

- Prelungitorul se va derula întotdeauna complet de pe tambur.

Dispoziții de siguranță

Dispozitivele de siguranță servesc pentru protecția împotriva rănirii și nu este permisă schimbarea sau mutarea lor.

Oprirea motorului

Dacă mânerul pistolului manual de ejecție este desfăcut, comutatorul de presiune deconectează pompa sub presiune, iar jetul sub presiune se oprește. Dacă se trage de mâner, comutatorul conectează din nou pompa.

Butonul de siguranță

Butonul de siguranță de la pistolul manual de ejecție evită pornirea neintenționată a aparatului.

Punerea în funcțiune/Utilizarea

Definiția prescurtărilor:

HD = înaltă presiune

RM =detergenți

Descrierea aparatului

La despachetare verificați integritatea aparatului și integralitatea conținutului pachetului cu accesorii. În cazul în care constatați deteriorări cauzate de un transport necorespunzător, vă rugăm să anunțați imediat comerciantul dvs.

A se vedea pag. 2 pentru figuri

- 1 Preluare accesorii
- 2 Întrerupător aparat (PORNIT/OPRIT)
- 3 Cablu de racordare la rețea, cu ștecher
- 4 Furtun înaltă presiune
- 5 Pistol manual ejecție cu buton de siguranță
- 6 Racord de intrare apă cu filtru
- 7 Piesă cuplare
- 8 Ieșire înaltă presiune
- 9 Furtun aspirare detergent cu filtru
- 10 Lancea cu freză cu dinți
- 11 Lancea cu duză cvadruplă

Punerea în funcțiune inițială

La livrarea aparatului nu sunt montate furtunul de înaltă presiune și nici pistolul manual de ejecție, ca să nu se deterioreze ca urmare a îndoirii. Ele trebuie montate înainte de prima utilizare.

- ➔ Se scoate, prin apăsare cu o mică șurubelniță, clema din pistolul de ejecție.

- ➔ Se montează furtunul de înaltă presiune la pistol.
- ➔ Se presează clema până la blocare, și se verifică, trăgând de furtunul de înaltă presiune, dacă îmbinarea s-a făcut corect.
- ➔ Se îndepărtează colierul de la furtunul de înaltă presiune și se desfășoară furtunul.

Alimentarea cu apă

Alimentarea cu apă din conducta de apă

Pentru valorile de racordare se vor vedea datele tehnice/ plăcuța tip.

Se vor respecta instrucțiunile și normele furnizorului de apă.

- ➔ Se utilizează un furtun cu insertje textilă (necuprins în furnitură) cu un cuplaj obișnuit: - Diametru minim 1/2 țoli (13 mm). – Lungime minimă 7,5 m.
- ➔ Se înșurubează piesa de cuplare de la racordul de apă al aparatului, livrată odată cu furnitura.
- ➔ Se montează furtunul de apă la piesa de cuplare a aparatului și se racordează la robinetul de apă.

⚠ Atenție

Nu acționați niciodată aparatul de curățat cu robinetul de apă închis, căci funcționarea uscată poate duce la deteriorarea pompei de înaltă presiune.

În cazul existenței de impurități în apa de alimentare se va utiliza neapărat firtrul de apă Kärcher (accesoriu special).

Punerea în funcțiune

- ➔ Se înșurubează furtunul de înaltă presiune la ieșirea de înaltă presiune a aparatului.
- ➔ Se montează lancea dorită la pistolul de eiecție manual și se fixează prin rotire la dreapta 90°
- ➔ Se deschide robinetul de apă.
- ➔ Se introduce ștecărul în priză.
- ➔ Întrerupătorul principal trebuie să fie pe poziția „PORNIT” adică „I/ON”.
- ➔ Se deblochează, prin presare, butonul de siguranță al pistolului și se trage maneta.

Funcționarea cu înaltă presiune

⚠ Pericol de rănire

Datorită jetului de apă care iese din pistol prin duza de înaltă presiune, la pistol apare o forță de recul. Asigurați-vă o poziție fermă și strângeți bine pistolul și lancea.

Lancea cu freză cu dinți

- ➔ Pentru pete punctuale deosebit de dure.
Nu este posibilă utilizarea detergentului.

Lancea cu duză cvadruplă

- ➔ Pentru operațiuni de curățare normale.
Nu este posibilă utilizarea detergentului.

Utilizarea detergentului

Notă:

Detergentul se poate amesteca numai la joasă presiune.

Toate perile oferite de Kärcher sunt corespunzătoare pentru spălări cu detergent.

- ➔ Se separă lancea de pistolul manual cu eiecție

Notă: Pistolul cu eiecție produce un jet de joasă presiune dacă lancea nu este montată.

Aspirarea AGC din rezervor

- ➔ Extrageți furtunul de aspirare AGC din carcasă la lungimea dorită.
- ➔ Agățați furtunul de aspirare AGC într-un rezervor cu soluție AGC.

Metodă recomandată pentru curățare

- 1 Se pulverizează cu economie detergent pe suprafața uscată și se lasă să acționeze (nu să se usuce)
- 2 Se clătește cu jetul de apă de înaltă presiune murdăria dizolvată.

Întreruperea utilizării

- ➔ Se desface maneta pistolului.
- ➔ În pauzele de lucru pistolul se asigură cu butonul de siguranță.
- ➔ În cazul pauzelor mai lungi (peste 5 min) se deconectează aparatul de la întrerupător.

Încheierea utilizării

- ➔ Dacă s-a adăugat detergent: se introduce furtunul de detergent într-un rezervor cu apă curată, se conectează aparatul cam 1 min, cu lancea demontată, și se clătește.
- ➔ Se desface maneta pistolului.
- ➔ Comutatorul aparatului pe „0/OFF”.
- ➔ Se închide robinetul de apă.
- ➔ Se apasă maneta pistolului pentru a elimina presiunea încă existentă în sistem.
- ➔ Se deconectează aparatul de la racordul de apă.
- ➔ Se separă lancea de la pistol.
- ➔ Se conectează scurt aparatul pe „I/ON”, și se apasă maneta pistolului până ce nu mai iese apă (cca.1 min).

- Comutatorul aparatului pe „0/OFF“.
- Se asigură maneta pistolului cu butonul de siguranță.
- Se scoate ștecherul de la rețea.
- Se înfășoară cablul și se trece în jurul mânerului.

Atenție: Gerul poate distruge aparatul dacă acesta nu este complet golit de apă. Peste iarnă aparatul se va depozita într-o încăpere ferită de îngheț.

Accesorii speciale

Accesoriile speciale extind sfera de utilizare a aparatului dvs. Informații detaliate obțineți de la distribuitorul dvs. Kärcher.

Detergenți

Pentru orice lucrare de curățenie vă recomandăm programul de spălare și întreținere Kärcher. Vă rugăm să primiți sfaturile noastre sau să cereți informații.

Îngrijire și întreținere

⚠ Pericol de electrocutare

Înainte oricărei lucrări de întreținere aparatul se deconectează, iar ștecherul se trage din priză.

Curățarea

Înainte de depozitarea pe perioade îndelungate, de ex. iarna:

- Se scot filtrele de la furtunul de aspirație detergent și se curăță sub jet de apă.
- Se scoate, cu un clește, filtrul de la racordul de apă și se spală sub jet de apă.

Întreținerea

Aparatul nu necesită întreținere.

Piese de schimb

Utilizați numai piese de schimb Kärcher originale. Lista pieselor de schimb se află la sfârșitul acestor instrucțiuni de utilizare.

Defecțiuni

Multe defecțiuni pot fi remediate de dvs. Înșivă, cu ajutorul celor prezentate în continuare.

În caz că aveți îndoieli, adresați-vă service-ului autorizat pentru clienți

⚠ Pericol de electrocutare

Înainte oricărei lucrări de întreținere aparatul se deconectează, iar ștecherul se trage din priză.

⚠ Atenție

Efectuarea lucrărilor de reparații precum și a celor la ansamblurile electrice este permisă numai service-ului autorizat pentru clienți.

Aparatul nu funcționează

- Verificați dacă tensiunea indicată pe plăcuța de tip coincide cu tensiunea sursei de alimentare.
- Verificați cablul de conectare la rețea să nu fie deteriorat.

Aparatul nu ajunge la presiunea dorită

- Scoateți aerul din aparat: lăsați aparatul să funcționeze fără furtunul de înaltă presiune racordat, până ce apa iese fără bule, la ieșirea de înaltă presiune. Racordați din nou furtunul de înaltă presiune.
- Curățați filtrul din racordul de apă: acesta se poate extrage ușor, cu un clește.
- Verificați toate conductele de alimentare de la pompa de înaltă presiune, să fie etanșe și desfundate.

Oscilații puternice de presiune

- Curățați duza de înaltă presiune: îndepărtați cu un ac murdăria din gaura duzei și apoi clătiți în sens invers circulației normale, cu apă.
- Verificați cantitatea de apă de alimentare.

Pompa de înaltă presiune nu este etanșă.

- O mică neetanșeită a pompei de înaltă presiune este normală. În caz de neetanșeită mare, adresați-vă service-ului.

Nu absoarbe detergent

- Curățați filtrul de la furtunul de absorbție detergent.
- Separați lancea de pistol și lucrați fără lance.

Date tehnice

Conexiunea de curent

Tensiune (1~50 Hz)	220-240 V
Cablu conectare	1,6 kW
Siguranță de rețea (suportă)	10 A
Clasa de protecție	2,IPX5

Racord de apă

Temperatură alimentare, max.	40 °C
Cantitate alimentare, min.	8 l/min
Presiune de alimentare,	0,2-1,2 MPa

Caracteristicile de performanță

Presiunea de lucru	9 MPa
Presiune max. admisibilă	10 MPa
Cantitate transportată, apă	6 l/min
Cantitate transportată, detergent	0,4 l/min

Forță de recul a pistolului manual de ejecție 13 N

Valoare vibrație asupra brațului (ISO 5349) 0,8 m/s²

Nivel zgomot Lpa (EN60704-1) 78 dB(A)

Nivel zgomot Lwa (2000/14/EG) 91 dB(A)

Dimensiunile

Lungime	505 mm
Lățime	150 mm
Înălțime	365 mm
Greutatea	7 kg

Declarație CE

Prin prezenta declarăm că prezentul aparat corespunde directivelor UE, prin concepția și modul de execuție, și că varianta produsă de noi îndeplinește toate cerințele de securitate și sănătate ale directivelor UE. În cazul efectuării unei modificări a aparatului, care nu a fost convenită cu noi, această declarație își pierde valabilitatea.

Produs: aparat de curățare sub presiune

Tip: 1.227-xxx

Directive EG respectate:

98/37/EG

73/23/EWG (+93/68/EWG)

89/336/EWG (+91/263/EWG, 92/31/EWG, 93/68/EWG)

2000/14/EG

Norme armonizate utilizate:

DIN EN 60 335 – 1

DIN EN 60 335 – 2 – 79

DIN EN 55 014 – 1: 2000 + A1: 2001 + A2: 2002

DIN EN 55 014 – 2: 1997 + A1: 2001

DIN EN 61 000 – 3 – 2: 2000

DIN EN 61 000 – 3 – 3: 1995 + A1: 2001

Procedura de evaluare a conformității:

Anexa V

Nivel de zgomot

măsurat: 89 dB(A)

garantat: 91 dB(A)

Prin măsuri interne se asigură că aparatele de serie corespund întotdeauna cerințelor din Directivele UE actuale precum și normelor utilizate. Subsemnatul atestă din însărcinarea și cu înputernicirea întreprinderii.

H. Jenner

S. Reiser

Alfred Kärcher Kommanditgesellschaft. Sediul: Winnenden. Registrul Comerțului la Tribunalul: Waiblingen, HRA 169. Asociați cu răspundere personală: Kärcher Reinigungstechnik GmbH. Sediul Winnenden, 2404 Registrul Comerțului la Tribunalul Waiblingen, HRB, manager: Dr. Bernhard Graf, Hartmut Jenner, Georg Metz

Alfred Kärcher GmbH & Co. KG
Cleaning Systems
Alfred - Kärcher - Str. 28 - 40
P.O. Box 160
D - 71349 Winnenden
Tel.: +49 7195 14-0
Fax: +49 7195 14-2212

Vážený zákazník,



Pred prvým použitím spotrebiča si prečítajte tento návod na obsluhu a riaďte sa jeho pokynmi. Návod na obsluhu si starostlivo uschovajte na neskoršie použitie alebo pre ďalšieho majiteľa.

Používanie výrobku v súlade s jeho určením

Tento vysokotlakový čistič používajte výhradne na práce v domácnosti:

- na umývanie strojov, vozidiel, stavieb, náradia, fasád, terás, záhradného náradia atď. spolu s vysokotlakovým prúdom vody (v prípade potreby s pridaním čistiacich prostriedkov).
- s dielmi príslušenstva, náhradnými dielmi a čistiacimi prostriedkami schválenými spoločnosťou Kärcher. Rešpektujte pokyny priložené k čistiacim prostriedkom.

Ochrana životného prostredia



Obalové materiály sú recyklovateľné. Nikdy nevyhadzujte obaly do komunálneho odpadu. Odovzdajte ich do zberne druhotných surovín.



Staré zariadenia obsahujú hodnotné recyklovateľné materiály, ktoré sa musia odovzdať na opätovné zhodnotenie. Akumulátory, olej a podobné materiály sa nesmú dostať do životného prostredia. Staré zariadenia preto láskavo odovzdajte do vhodnej zberne odpadových surovín.

Záruka

V každej krajine platia záručné podmienky vydané našou príslušnou distribučnou organizáciou. Počas záručnej lehoty bezplatne odstránime akékoľvek poruchy zariadenia zapríčinené chybou materiálu alebo výrobnou chybou. Pri uplatňovaní záruky sa láskavo obráťte spolu so zariadením a dokladom o kúpe na svojho predajcu alebo na najbližšie autorizované stredisko servisnej služby.

Bezpečnostné pokyny

- Používanie v priestoroch so zvýšením nebezpečenstvom výbuchu je zakázané.
- Pri používaní zariadenia v oblastiach so zvýšeným nebezpečím (napr. čerpace

stanice pohonných hmôt) sa musia dodržiavať príslušné bezpečnostné predpisy.

- Zariadenie nepoužívajte, ak má poškodené prívodné sieťové vedenie alebo iné dôležité diely, napr. bezpečnostné prvky, vysokotlakové hadice alebo striekaciu pištoľ.
- Pred každým použitím skontrolujte, či nie je poškodený prívodný kábel alebo sieťová vidlica. Poškodený prívodný kábel dajte bezodkladne vymeniť autorizovanej servisnej službe alebo kvalifikovanému elektrotechnikovi.
- **Pozor:** Vysokotlakové hadice, armatúry a spojky majú veľký význam z hľadiska bezpečnosti zariadenia. Používajte výhradne vysokotlakové hadice, armatúry a spojky odporúčané výrobcom.
- Pred každým použitím skontrolujte, či vysokotlaková hadica nie je poškodená. Poškodenú vysokotlakovú hadicu neodkladne vymeňte.
- Zariadenie nesmú používať deti ani osoby neznalé.
- Používateľ je povinný používať zariadenie v súlade s jeho určením. Je povinný prihliadať na miestne podmienky a pri práci so zariadením dávať pozor aj na osoby vo svojom okolí.
- **Pozor:** Vysokotlakový prúd môže byť pri neodbornom použití nebezpečný. Prúd sa nesmie nasmerovať na osoby, zvieratá, elektrické zariadenia pod napätím alebo na samotné zariadenie.
- Pri čistení odevu alebo obuvi nesmie byť prúd nasmerovaný na iných ani na seba.
- Neostrekujte žiadne predmety obsahujúce látky škodlivé pre zdravie (napr. azbest).
- **Pozor:** Pneumatiky automobilu a ventily pneumatík môže vysokotlakový prúd poškodiť a môžu prasknúť. Prvým príznakom poškodenia je zmena sfarbenia pneumatiky. Poškodené pneumatiky automobilu a ventily sú životne nebezpečné. Pri čistení prúdom vody dodržiavajte odstup najmenej 30 cm!
- Čistiace práce, pri ktorých vznikajú odpadové vody s obsahom oleja, napr. umývanie motora, umývanie podvozku, sa môžu vykonávať výhradne na umývacích miestach s odlučovačom oleja.
- Pri čistení lakovaných povrchov dodržiavajte vzdialenosť najmenej 30 cm, aby ste vylúčili poškodenia.



- Nikdy nevysávajú kvapaliny s obsahom rozpúšťadla alebo neriedené kyseliny a rozpúšťadlá! Do tejto skupiny patrí napr. benzín, riedidlo na farby alebo vykurovací olej. Rozprašovaná hmla je vysoko horľavá, výbušná a jedovatá. Je zakázané použitie acetónu, neriedených kyselín a rozpúšťadiel, pretože napadajú materiály použité v zariadení.
- Na ochranu pred odstreľujúcou vodou alebo nečistotami noste vhodný ochranný odev a ochranné okuliare.
- Zariadenie sa nesmie nikdy ponechať bez dozoru, ak je v činnosti.
- **Pozor:** Toto zariadenie bolo skonštruované na použitie čistiacich prostriedkov dodávaných alebo odporúčaných výrobcov. Použitie iných čistiacich prostriedkov alebo chemikálií môže zhoršiť bezpečnosť zariadenia.

⚠ Elektrická prípojka

- Dbajte, aby sa prívodný alebo predlžovací kábel nezneškodil prejazdom, roztlačením, aby sa nevytrhol ani inak nepoškodil. Sieťové káble chráňte pred vysokými teplotami, olejmi a ostrými hranami.
- Nikdy nepoužívajte chybné sieťové prípojky ani predlžovacie káble! Ak je prípojné vedenie poškodené, musí sa nahradiť osobitným prípojným vedením, ktoré možno získať od výrobcu alebo jeho servisnej služby.
- Nikdy sa nedotýkajte sieťovej zásuvky a vidlice vlhkými rukami.
- Spojenie sieťovej prípojky ani predlžovacieho vedenia nesmie byť pod vodou.
- Všetky diely pod napätím v pracovnej zóne musia byť chránené pred prúdom vody.
- Zariadenie môže byť pripojené iba k elektrickej prípojke, ktorá bola vyhotovená elektroinštalatárom podľa požiadaviek normy IEC 60364.
- Zariadenie pripájajte iba na striedavý prúd. Napätie musí zodpovedať údajom na typovom štítku zariadenia.
- Sieťová zásuvka musí byť istená najmenej na prúd 10 A (pomalá).
- Na predchádzanie úrazom spôsobeným elektrickým prúdom odporúčame používať sieťové zásuvky s predradeným ochranným ističom proti zvodovým prúdom (menovitý spínací prúd max. 30 mA).
- **Pozor:** Nevhodné predlžovacie vedenia

môžu byť nebezpečné. Vo vonkajšom prostredí používajte výhradne schválené a patrične označené predlžovacie káble s dostatočným priemerom vodiča:
1 - 10 m: 1,5 mm² ; 10 - 30 m: 2,5 mm²

- Konektor a spojka použitého predlžovacieho kábla musí byť vodotesné.
- predlžovací kábel vždy odviňte z káblového bubna celý.

Bezpečnostné prvky

Bezpečnostné prvky slúžia na ochranu proti poraneniam a nesmú byť zmenené ani vyradené z činnosti.

Zastavenie motora

Pri uvoľnení páčky ručnej striekacej pištole sa zopne tlakový spínač vysokotlakového čerpadla, ktorý zastaví vysokotlakový prúd vody. Po potiahnutí páčky sa znova zopne tlakový spínač čerpadla.

Bezpečnostná západka

Bezpečnostná západka ručnej striekacej pištole zabraňuje neúmyselnému zapnutiu zariadenia.

Uvádzanie do prevádzky/obsluha

Definícia použitých skratiek:

HD = Vysoký tlak

RM = Čistiaci prostriedok

Popis zariadenia

Pri vybalení skontrolujte, či z obsahu obalu nechýba príslušenstvo alebo či obsah nie je poškodený. Akékoľvek poškodenia počas prepravy láskavo oznámte predajcovi.

Ilustrácie – pozri stranu 2

- 1 Priestor na príslušenstvo
- 2 Vypínač zariadenia (ZAP/VYP)
- 3 Prívodný sieťový kábel s vidlicou
- 4 Vysokotlaková hadica
- 5 Ručná striekacia pištoľ s bezpečnostnou západkou
- 6 Prípojka vody s filtrom
- 7 Spojovací diel
- 8 Vysokotlakový výstup
- 9 Sacia hadica čistiaceho prostriedku s filtrom
- 10 Prúdnica s frérou na nečistoty
- 11 Prúdnica s jednoduchou dýzou

Príprava na použitie

Pri expedovaní zariadenia sa vysokotlaková hadica a ručná striekacia pištoľ nemontuje, na ochranu proti nebezpečenstvu zlomenia. Pred prvým použitím namontujte.

- Vytlačte bezpečnostnú svorku ručnej striekacej pištole, napr. malým skrutkovačom.
- Zasuňte do seba vysokotlakovú hadicu a ručnú striekaciu pištoľ.
- Zatlačte svorku, kým nezaskočí, skontrolujte spoľahlivé spojenie potiahnutím za vysokotlakovú hadicu.
- Odstráňte z vysokotlakovej hadice viazaci pásku a odviňte vysokotlakovú hadicu

Napájanie vodou

Napájanie vodou z vodovodu

Pripojovacie parametre sa uvádzajú na typovom štítku a v technických údajoch.

Rešpektujte platné predpisy vodárenského podniku.

- Používajte hadicu vystuženú tkaninou (nie je súčasťou dodávky) so spojku, ktorá sa bežne prdáva: - priemer najmenej 1/2" (13 mm). - Dĺžka nahnenej 7,5 m.
- Dodávaný spojovací diel naskrutkujte na vodnú prípojku zariadenia.
- Hadicu na vodu nasuňte na spojovací diel zariadenia a pripojte k vodovodnému kohútu.

⚠ Pozor

Vysokotlakový čistič nikdy neuvádzajte do prevádzky so zatvoreným vodovodným kohútom, pretože chod nasucho vedie k poškodeniu vysokotlakového čerpadla.

V prípade znečistenia privodnej vody bezpodmienečne použite vodný filter Kärcher (osobitné prislúšenstvo).

Uvádzanie do prevádzky

- Naskrutkujte na vysokotlakový výstup zariadenia vysokotlakovú hadicu.
- Nasadte na ručnú striekaciu pištoľ požadovanú prúdnicu a pootočením o 90° doprava ju zaistíte.
- Otvorte vodovodný kohút.
- Nasuňte sieťovú vidlicu.
- Hlavný vypínač je na „I/ZAP“.
- Stlačením odblokujte bezpečnostnú západku na ručnej striekacej pištoľi a potiahnite páčku.

Prevádzka s vysokým tlakom

⚠ Nebezpečenstvo poranenia

V dôsledku vychádzajúceho vodného paprsku vody na ručnú striekaciu pištoľ pôsobí reaktívna sila. Dbajte na pevný postoj a pevne držte ručnú striekaciu pištoľ s prúdnicou.

Prúdnica s frézou na nečistoty

- na mimoriadne tvrdošijné bodové nečistoty.
Nie je možná prevádzka s čistiacimi prostriedkami

Prúdnica s jednoduchou dýzou

- Na normálne čistiace úlohy.
Nie je možná prevádzka s čistiacimi prostriedkami

Prevádzka s čistiacim prostriedkom

Informácia:

Čistiaci prostriedok možno primiešavať iba pri nízkom tlaku.

So všetkými vodnými kefami, ktoré ponúka firma Kärcher, sa dodávajú s čistiacim prostriedkom.

- Oddelte prúdnicu od ručnej striekacej pištole.
Informácia: Ručná striekacia pištoľ vytvára bez nasadenej prúdnice nízkotlakový paprsk.

Prisávanie čistiaceho prostriedku z nádrže

- Vytiahnite z telesa saciu hadicu na čistiaci prostriedok na požadovanú dĺžku.
- Saciu hadicu na čistiaci prostriedok zaveste do nádrže s roztokom čistiaceho prostriedku.

Odporúčaná metóda čistenia

- 1 Nastriekajte malé množstvo čistiaceho prostriedku na suchý povrch a nechajte pôsobiť (nevysušiť).
- 2 Uvoľnené nečistoty opláchnite vysokotlakovým paprskom.

Prerušenie prevádzky

- Uvoľnite páčku ručnej striekacej pištole.
- V prestávkach pri práci zaistite páčku ručnej striekacej pištole bezpečnostnou západkou.
- Pri dlhších prestávkach pri práci (viac ako 5 minút) vypnite aj zariadenie vypínačom.

Ukončenie práce

- Pri primiešavaní čistiaceho prostriedku: Saciu hadicu na čistiaci prostriedok zaveste do nádrže s čistou vodou, zapnite zariadenie pribl. na 1 minútu s demontovanou prúdnicou a prepláchnite ho.

- Uvoľnite páčku ručnej striekacej pištole.
- Vypínač zariadenia prestavte na „0/VYP“.
- Zatvorte vodný ventil.
- Stlačte páčku ručnej striekacej pištole, aby sa znížil tlak v systéme.
- Zariadenie odpojte od prípojky vody.
- Oddel'te prúdnicu od ručnej striekacej pištole.
- Krátko zapnite zariadenie „I/ZAP“, stlačte páčku ručnej striekacej pištole, kým prestane vychádzať voda (pribl. 1 min).
- Vypínač zariadenia prestavte na „0/VYP“.
- Zaisťte páčku ručnej striekacej pištole bezpečnostnou západkou.
- Vytiahnite sieťovú vidlicu.
- Naviňte sieťový napájací kábel a zaves'te ho napr. na držadlo.

Pozor! Neúplne vyprázdnený prístroj môže poškodiť mráz. Cez zimu skladujte prístroj v priestore chránenom pred mrazom.

Osobitné príslušenstvo

Osobitné príslušenstvo rozširuje možnosti použitia zariadenia. Bližšie informácie vám poskytne predajca zariadení značky Kärcher.

Čistiaci prostriedok

Podľa príslušného použitia vám odporučíme náš program čistiacich prostriedkov a prostriedkov na ošetrovanie značky Kärcher. Nechajte si poradiť alebo si vyžiadať informácie o ňom.

Starostlivosť a údržba

⚠ Nebezpečenstvo úrazu elektrickým prúdom

Pred ošetrovaním zariadenia a údržbou zariadenie vypnite a vytiahnite sieťovú vidlicu.

Čistenie

Pred dlhodobejším uložením, napr. v zime:

- Vytiahnite filter zo sacej hadici na čistiaci prostriedok a umyte ho pod tečúcou vodou.
- Vytiahnite plochými kliešťami sitko v prívode vody a umyte pod tečúcou vodou.

Údržba

Zariadenie si nevyžaduje údržbu.

Náhradné diely

Používajte výhradne originálne náhradné diely značky Kärcher. Prehľad náhradných dielov nájdete na konci tohto návodu na obsluhu.

Poruchy

Mnohé poruchy možno ľahko odstrániť pomocou nasledujúceho prehľadu.

V prípade pochybností sa láskavo obráťte na autorizovanú servisnú službu.

⚠ Nebezpečenstvo úrazu elektrickým prúdom

Pred ošetrovaním zariadenia a údržbou zariadenie vypnite a vytiahnite sieťovú vidlicu.

⚠ Pozor

Opravy a práce na elektrických konštrukčných dielcov môže vykonávať výhradne autorizovaná servisná služba.

Spotrebič sa nezapína

- Skontrolujte, či napätie uvedené na typovom štítku zodpovedá napätiu napájacieho zdroja.
- Skontrolujte, či nie je poškodený napájací sieťový kábel.

Zariadenie nedosahuje požadovaný tlak

- Zariadenie odvzdušnite: Nechajte zariadenie bežať bez pripojenej vysokotlakovej hadice dovtedy, kým na vysokotlakovom výstupe nevyteká voda bez bublín. Potom znova pripojte vysokotlakovú hadicu.
- Vyčistite sitko v prívode vody: Ľahko sa dá vytiahnuť plochými kliešťami.
- Skontrolujte všetky prírodné vedenia k vysokotlakovému čerpadlu na tesnosť alebo upchatie.

Silné výkyvy tlaku

- Vyčistite vysokotlakovú dýzu: Ihlou odstráňte nečistoty z vŕtania dýzy a vypláchnite dýzu vodou smerom dopredu.
- Skontrolujte prietok privádzanej vody.

Netesnosť vysokotlakového čerpadla

- Malá netesnosť vysokotlakového čerpadla je normálna. Pri veľkej netesnosti sa obráťte na autorizovanú servisnú službu.

Čistiaci prostriedok sa nenasáva

- Vyčistite filter na sacej hadici na čistiaci prostriedok.
- Odpojte prúdnicu od ručnej striekacej pištole a pracujte bez prúdnice.

Technické údaje

Sieťové napájanie

Napätie (1~50 Hz)	220-240 V
Prípojné vedenie	1,6 kW
Sieťový istič alebo poistka (pomalá)	10 A
Krytie	2,IPX5

Vodná prípojka

Teplota na prívode, max.	40 °C
Prietok na prívode, min.	8 l/min
Tlak na prívode,	0,2-1,2 MPa

Výkonové parametre

Prevádzkový tlak	9 MPa
Max. prípustný tlak	10 MPa
Dopravované množstvo, voda	6 l/min
Dopravované množstvo, čistiaci prostriedok	0,4 l/min

Reaktívna sila ručnej striekacej pištole	13 N
--	------

Vibrácie v ruke/ramene (ISO 5349)	0,8 m/s ²
-----------------------------------	----------------------

Úroveň akustického tlaku L _{pa} (EN60704-1)	78 dB(A)
--	----------

Úroveň akustického výkonu L _{wa} (2000/14/ES)	91 dB(A)
--	----------

Hmotnosť

Dĺžka	505 mm
Šírka	150 mm
Výška	365 mm
Hmotnosť	7 kg

Vyhlasenie CE

Týmto vyhlasujeme, že ďalej označený stroj na základe jeho koncepcie a konštrukcie a takisto vyhotovenia, ktoré sme dodali, zodpovedá príslušným základným požiadavkám na bezpečnosť a ochranu zdravia uvedených v Smerniciach EÚ. V prípade zmeny na zariadení, ktorá by nami nebola odsúhlasená, toto vyhlásenie stráca svoju platnosť.

Výrobok: vysokotlakový čistič

Typ: 1.227-xxx

Príslušné Smernice EÚ:

98/37/ES

73/23/EHS (+93/68/EHS)

89/336/EHS (+91/263/EHS+92/31/EHS+93/68/EHS)

2000/14/ES

Uplatňované harmonizované normy:

DIN EN 60 335 – 1

DIN EN 60 335 – 2 – 79

DIN EN 55 014 – 1: 2000 + A1: 2001 + A2: 2002

DIN EN 55 014 – 2: 1997 + A1: 2001

DIN EN 61 000 – 3 – 2: 2000

DIN EN 61 000 – 3 – 3: 1995 + A1: 2001

Uplatňované postupy posudzovania zhody:

Príloha V

Úroveň akustického výkonu

Nameraná: 89 dB(A)

Zaručovaná: 91 dB(A)

Použitím interných opatrení je zaručené, že sériové zariadenia vždy zodpovedajú požiadavkám aktuálnych smerníc EÚ a použitých noriem. Dolu podpísaní konajú z poverenia a z plnej moci konateľa spoločnosti.

H. Jenner

S. Reiser

Alfred Kärcher Kommanditgesellschaft. Sídlo Winnenden. Registračný súd: Waiblingen, HRA 169. Osobne ručiaci konateľka: Kärcher Reinigungstechnik GmbH. Sídlo Winnenden, 2404 Registračný súd Waiblingen, HRB, Konateľ: Dr. Bernhard Graf, Hartmut Jenner, Georg Metz

Alfred Kärcher GmbH & Co. KG
Cleaning Systems
Alfred - Kärcher - Str. 28 - 40
P.O. Box 160
D - 71349 Winnenden
Tel: +49 7195 14-0
Fax: +49 7195 14-2212

Štovani kupče,



Prije prve uporabe pročitajte ovu uputu za uporabu i postupajte prema njoj. Ovu uputu za

uporabu sačuvajte za kasnije korištenje ili za sljedeće vlasnike.

Namjenska uporaba

Ovaj visokotlačni čistač upotrebljavajte isključivo za primjenu u privatnom kućanstvu:

- za čišćenje strojeva, vozila, zgrada, alata, fasada, terasa, vrtnih strojeva itd. s visokotlačnim vodenim mlazom (prema potrebi uz dodatak sredstava za čišćenje).
- s dijelovima pribora, zamjenskim dijelovima i sredstvima za čišćenje koje je dozvolio Kärcher. Poštujte sve naputke, koji su priloženi sredstvima za čišćenje.

Zaštita okoliša



Materijali ambalaže se mogu reciklirati. Molimo Vas da ambalažu ne odlažete u kućne otpatke, već ih predajte kao sekundarne sirovine.



Stari uređaji sadrže vrijedne materijale koji se mogu reciklirati te bi ih stoga trebalo predati kao sekundarne sirovine. Baterije, ulje i slični materijali ne smiju dospjeti u životni okoliš. Stoga Vas molimo da stare uređaje zbrinete preko pogodnih sustava sakupljanja.

Jamstvo

U svakoj zemlji vrijede uvjeti jamstva koje je izdala naša zadužena udruga za marketing. Sve smetnje nastale unutar jamstvenog roka otklanjamo besplatno ukoliko je uzrok smetnje greška u materijalu ili se radi o greški proizvođača. U slučaju jamstva s priborom i računom se obratite svome prodavaču ili sljedećoj ovlaštenoj servisnoj službi.

Sigurnosni naputci

- Zabranjen je rad u eksplozijom ugroženim područjima.
- Kod uporabe stroja u opasnim područjima (npr. benzinskim postajama) valja voditi računa o odgovarajućim sigurnosnim propisima.

- Stroj ne stavljajte u pogon ako su oštećeni mrežni priključni vod ili važni dijelovi stroja, na pr. sigurnosni elementi, visokotlačna crijeva, pištolj za prskanje.
- Prije svakog rada provjerite ima li na priključnomvodu s mrežnim utikačem oštećenja. Oštećene priključne vodove odmah dajte na zamjenu ovlaštenoj servisnoj službi/električaru.
- **Upozorenje:** Visokotlačna crijeva, armature i spojke su važne za sigurnost stroja. Upotrebljavajte samo visokotlačna crijeva, armature i spojke koje preporučuje proizvođač.
- Visokotlačno crijevo prije svakog rada provjerite na oštećenja. Oštećeno visokotlačno crijevo odmah zamijenite.
- Strojem ne smiju rukovati djeca i neosposobljene osobe.
- Korisnik mora stroj upotrebljavati u skladu s njegovom namjenom. Mora voditi računa o lokalnim uvjetima i pri radu sa strojem paziti na osobe u okružju.
- **Upozorenje:** Visokotlačni mlazovi mogu pri nestručnom rukovanju biti opasni. Mlaz se ne smije usmjeravati na ljude, životinje, aktivnu električnu opremu ili na sam stroj.
- Mlaz ne usmjeravajte na druge ili na sebe kako biste čistili odjeću ili obuću.
- Parom ne prskajte predmete koji sadržavaju tvari opasne za zdravlje (na pr. azbest).
- **Upozorenje:** Automobilske gume/ventili guma se mogu oštetiti visokotlačnim mlazom i puknuti. Prvi znak za to je promjena boje gume. Oštećene automobilske gume/ventili guma su opasni po život. Prilikom čišćenja održavajte udaljenost mlaza od najmanje 30 cm.
- Radovi na čišćenju, kod kojih nastaje uljasta otpadna voda, kao što su pranje motora, pranje podvozja smiju se obavljati samo u praonicama sa separatorom ulja.
- Prilikom čišćenja lakiranih površina održavajte razmak mlaza od najmanje 30 cm kako biste izbjegli oštećenja.
- Nikada ne usisavajte tekućine s otapalima ili nerazrijeđene kiseline i otapala! U njih se primjerice ubrajaju benzin, razrjeđivači ili ulje za loženje. Raspršena magla je visokozapaljiva, eksplozivna i otrovna. Ne usisavajte aceton, nerazrijeđene kiseline i



otapala, jer mogu nagristi materijale upotrijebljene na uređaju.

- Za zaštitu od prskanja vode ili prljavštine nosite prikladnu zaštitnu odjeću i zaštitne naočale.
- Uređaj tijekom rada nikada ne ostavljajte bez nadzora.
- **Upozorenje:** Ovaj uređaj je razvijen za uporabu sredstava za čišćenje koje isporučuje i preporučuje proizvođač. Uporaba drugih sredstava za čišćenje ili kemikalija može smanjiti sigurnost uređaja.

Električni priključak

- Pazite da se mrežni priključni ili produžni kabeli ne unište ili oštete gaženjem, gniježenjem, vučenjem ili sličnim. Mrežne kabele zaštitite od vrućine, ulja i oštih bridova.
- Nikada ne upotrebljavajte oštećene mrežne priključne ili produšne kabele! Ako se priključni kabel ošteti, mora se zamijeniti posebnim priključnim kabelom kojeg možete dobiti od proizvođača ili njegove servisne službe.
- Mrežni utikač i utičnicu nikada ne dodirujte mokrim rukama.
- Spoj mrežnog priključnog/produžnog kabela ne smije ležati u vodi.
- Svi dijelovi pod naponom u području rada moraju biti zaštićeni od prskanja vodom.
- Uređaj se smije priključiti samo na električni priključak koji je elektroinstalater izveo u skladu s IEC 60364.
- Uređaj priključujte samo na izmjeničnu struju. Napon se mora podudarati s označnom pločicom uređaja.
- Minimalno osiguranje utičnic 10 A (inertno).
- Za izbjegavanje električnih nezgoda preporučujemo uporabu utičnica s prethodno spojenom zaštitnom strujnom sklopkom (maks. 30 mA jačine nazivne oksidne struje).
- **Upozorenje:** Neprikladni produžni kabeli mogu biti opasni. Na otvorenom upotrebljavajte samo za tu namjenu dopuštene i odgovarajuće označene produžne kabele s dovoljnim promjerom vodiča: 1 - 10 m: 1,5 mm²
10 - 30 m: 2,5 mm²
- Utikač i spojka upotrijebljenog produžnog kabela moraju biti vodootporni.
- Produžni kabel uvijek do kraja odmotajte s bubnja.

Sigurnosni uređaji

Sigurnosni uređaji služe za zaštitu od ozljeda te se stoga ne smiju mijenjati i zaobilaziti.

Zaustavljanje motora

Ako se poluga ručnog pištolja za prskanje pusti, tlačna sklopka isključuje visokotlačnu sklopku pri čemu se zaustavlja visokotlačni mlaz. Kada se poluga povuče, tlačna sklopka ponovno uključuje crpku.

Sigurnosna blokada

Sigurnosna blokada na ručnom pištolju za prskanje sprječava nehotično uključivanje uređaja.

Stavljanje u pogon/upravljanje

Definicija upotrijebljenih kratica:

VT = visoki tlak

SČ =sredstvo za čišćenje

Opis uređaja

Prije vađenja uređaja iz ambalaže provjerite nedostaje li u sadržaju paketa pribor ili ima li oštećenja. U slučaju transportnih oštećenja obavijestite svoga prodavača.

SlIKE pogledajte na stranicI 2

- 1 Prihvat pribora
- 2 Sklopka na uređaju (ON/OFF)
- 3 Mrežni priključni kabel s utikačem
- 4 VT-crijevo
- 5 Ručni pištolj za prskanje sa sigurnosnom blokadom
- 6 Priključak za vodu sa sitom
- 7 Spojni dio
- 8 VT-izlaz
- 9 Crijevo za usisavanje SČ s filtrom
- 10 Cijev za prskanje s glodalom za prljavštinu
- 11 Cijev za prskanje s jednostrukom sapnicom

Prije stavljanja u pogon

Prilikom isporuke uređaja VT-cijev i ručni pištolj za prskanje nisu montirani zbog opasnosti od presavijanja. Montirajte ih prije prvog pokretanja.

- ➔ Sigurnosne kopče u ručnom pištolju za prskanje istisnite primjerice malim odvijačem.
- ➔ Spojite VT-crijevo i ručni pištolj za prskanje.
- ➔ Kopču utiskujte dok se ne zabravi, siguran spoj provjerite povlačenjem za VT-crijevo.
- ➔ Kabelsku sponu uklonite s VT-crijeva i odmotajte VT-crijevo.

Napajanje vodom

Napajanje vodom iz vodovoda

Priključne vrijednosti pogledajte na označnoj pločici/u tehničkim podatcima. Vodite računa o propisima vodoopskrbnog poduzeća.

- Upotrijebite tkano crijevo (nije u opsegu ispo ruke) s uobičajenom spojkom: - promjer naj manje 1/2 palca (13 mm). - dužina najmanje 7,5 m.
- Priloženi spojni dio pritegnite na priključak uređaja za vodu.
- Crijevo za vodu natakните na spojni dio uređaja i priključite ga na slavinu.

⚠ **Pozor**

Visokotlačni čistač nikada ne pokrećite sa zatvorenom slavinom, jer suhi rad može dovesti do oštećenja VT-crpke.

U slučaju onečišćenja u dolaznoj vodi obvezatno upotrijebiti Kärcherov filter za vodu (poseban pribor).

Stavljanje u pogon

- Visokotlačno crijevo privijte na visokotlačnom izlazu uređaja.
- Željenu cijev za prskanje natakните na ručni pištolj za prskanje i fiksirajte ga okretanjem za 90° na desno.
- Otvorite slavinu.
- Utknite mrežni utikač.
- Glavna sklopka na "I/ON".
- Pritiskom deblokirajte sigurnosnu blokadu na ručnom pištolju za prskanje i povucite polugu.

Rad s visokim tlakom

⚠ **Opasnost od ozljeda**

Zbog vode koja izlazi na visokotlačnoj sapnici djeluje na ručni pištolj za prskanje reaktivna sila. Pobrinite se za sigurno uporište i čvrsto držite ručni pištolj i cijev za prskanje.

Cijev za prskanje s glodalom za prljavštinu

- za posebno tvrdokornu točkastu nečistoću.
- Nije moguć rad sa sredstvom za čišćenje*

Rad sa sredstvom za čišćenje

Napomena:

Sredstvo za čišćenje se može dodavati samo pod niskim tlakom.

Sve četke za pranje, koje nudi Kärcher, su predviđene za rad sa sredstvima za čišćenje.

- Cijev za prskanje odvojite od ručnog pištolja za prskanje.

Napomena Ručni pištolj za prskanje stvara bez natakните cijevi za prskanje niskotlačni mlaz.

Usisavanje sredstva za čišćenje iz posude

- Crijevo za usisavanje sredstva za čišćenje željenom dužinom izvucite iz kućišta.
- Crijevo za usisavanje sredstva za čišćenje objesite u posudu s otopinom sredstva za čišćenje.

Preporučena metoda čišćenja

- 1 Sredstvo za čišćenje štedljivo poprskajte po suhoj površini i pustite ga da djeluje (ne da se posuši).
- 2 Odvojenu prljavštinu isperite visokotlačnim mlazom.

Prekid rada

- Pustite polugu ručnog pištolja za prskanje.
- Tijekom radnih stanki polugu ručnog pištolja za prskanje osigurajte sigurnosnom blokadom.
- Kod duljih radnih stanki (više od 5 minuta) uređaj dodatno isključite pomoću sklopke na uređaju.

Završetak rada

- Kada je dodano SČ: Crijevo za usisavanja SČ objesite u posudu s čistom vodom, uređaj uključite oko 1 minute s demontiranom cijevi za prskanje i isperite ga.
- Pustite polugu ručnog pištolja za prskanje.
- Sklopka na uređaju na "0/OFF".
- Zatvorite slavinu.
- Pritisnite polugu ručnog pištolja za prskanje kako biste iz sustava ispustili još uvijek prisutan tlak.
- Uređaj odvojite od priključka za vodu.
- Cijev za prskanje odvojite od ručnog pištolja za prskanje.
- Za kratko vrijeme uključite uređaj "I/ON", polugu ručnog pištolja za prskanje pritišćite dok ne prestane izlaziti voda (oko 1 min).
- Sklopka na uređaju na "0/OFF".
- Polugu ručnog pištolja za prskanje osigurajte sigurnosnim zaustavljačem.
- Utikač izvadite iz utičnice.
- Namotajte mrežni priključni i objesite ga primjerice oko rukohvata.

Pozor! Aparat se mora potpuno isprazniti jer u protivnom može doći do njegova uništenja dje lovanjem niskih temperatura. Aparat preko zime pospremite u prostoriju u kojoj nema opasnosti od smrzavanja.

Posebni pribor

Posebni pribor proširuje mogućnosti korištenja Vašeg uređaja. Detaljnije informacije o tome dobit ćete kod svoga prodavača Kärcher.

Sredstvo za čišćenje

Za svaku vrstu čišćenja prepuručamo naš Kärcherov program sredstava za čišćenje i njegu. Dozvolite nam da Vas savjetujemo i zatražite informacije o njemu.

Njega i održavanje

⚠ Opasnost od strujnog udara

Prije svih radova na njezi i održavanju isključite uređja i mrežni utikač izvucite iz utičnice.

Čišćenje

Prije duljeg skladištenja, primjerice zimi:

- ➔ Filtar skinite s crijeva za usisavanje sredstva za čišćenje i očistite ga pod tekućom vodom.
- ➔ Sito u priključku za vodu izvucite plosnatim kliještima i očistite ga pod tekućom vodom.

Održavanje

Uređej ne treba održavati.

Zamjenski dijelovi

Upotrebjavajte samo originalne Kärcherove zamjenske dijelove. Pregled zamjenskih dijelova naći ćete na kraju ove upute za uporabu.

Smetnje

Mnoge smetnje možete sami ukloniti pomoću sljedećeg pregleda.

U slučaju nedoumice molimo Vas da se obratite ovlaštenoj servisnoj službi.

⚠ Opasnost od strujnog udara

Prije svih radova na njezi i održavanju isključite uređja i mrežni utikač izvucite iz utičnice.

⚠ Upozorenje

Popravke i radove na električnim sastavnim dijelovima smije izvoditi samo ovlaštena servisna služba.

Uređaj ne radi

- ➔ Provjerite podudara li se navedeni napon na označnoj pločici s naponom izvora struje.
- ➔ Provjerite je li mrežni priključni kabel oštećen.

U uređaju se ne stvara tlak

- ➔ Odzračite uređaj: Pustite da uređaj radi bez priključenog VT-crijeva dok voda na VT-izlazu ne počne izlaziti bez mjehurića. Nakon toga ponovno priključite VT-crijevo.
- ➔ Očistite sito u priključku za vodu: Možete ga jednostavno izvuci plosnatim kliještima.
- ➔ Sve ulazne vodove do VT-crpke provjerite na nepropusnost ili začepljenja.

Jake promjene tlaka

- ➔ Očistite visokotlačnu sapnicu: Nečistoću iz otvora sapnice uklonite iglom i vodom isperite prema naprijed.
- ➔ Provjerite dolaznu količinu vode.

VT-crpka propusna

- ➔ Mala propusnost VT-crpke je normalna. Kod jače propusnosti se obratite ovlaštenoj servisnoj službi.

Sredstvo za čišćenje se ne usisava

- ➔ Očistite filtar crijeva za usisavanje sredstva za čišćenje.
- ➔ Odovjite crijevo za prskanje od ručnog pištolja za prskanje i radite bez crijeva za prskanje.

Tehnički podatci

Strujni priključak

Napon (1~50 Hz)	220-240 V
Priključni kabel	1,6 kW
Mrežni osigurač (inertan)	10 A
Klasa zaštite	2,IPX5

Priključak za vodu

Dolazna temperatura, maks.	40 °C
Dolazna količina, min.	8 l/min
Dolazni tlak,	0,2-1,2 MPa

Podatci o snazi

Radni tlak	9 MPa
Maks. dozvoljeni tlak	10 MPa
Količina crpenja, voda	6 l/min
Količina crpenja, sredstvo za čišćenje	0,4 l/min
Povratna snaga ručnog pištolja za prskanje	13 N

Vrijednost vibracija ruke (ISO 5349)	0,8 m/s ²
--------------------------------------	----------------------

Razina zvučnog tlaka Lpa (EN60704-1)	78 dB(A)
--------------------------------------	----------

Razina jačine zvuka Lwa (2000/14/EZ)	91 dB(A)
--------------------------------------	----------

Mjere

Dužina	505 mm
Širina	150 mm
Visina	365 mm
Masa	7 kg

CE-izjava

Izjavljujemo da navedeni stroj u svojoj zamisli i konstrukciji te kod nas korištenoj izvedbi odgovara osnovnim sigurnosnim i zdravstvenim zahtjevima u skladu s dolje navedenim smjernicama Europske unije. Ova izjava gubi valjanost kod izmjene stroja koja nije usklađena s nama.

Proizvod: visokotlačni čistač

Tip: 1.227-xxx

Odgovarajuće smjernice EZ:

98/37/EZ

73/23/EGZ (+93/68/EGZ)

89/336/EGZ (+91/263/EGZ, 92/31/EGZ, 93/68/EGZ)

2000/14/EZ

Primijenjene usklađene norme:

DIN EN 60 335 – 1

DIN EN 60 335 – 2 – 79

DIN EN 55 014 – 1: 2000 + A1: 2001 + A2: 2002

DIN EN 55 014 – 2: 1997 + A1: 2001

DIN EN 61 000 – 3 – 2: 2000

DIN EN 61 000 – 3 – 3: 1995 + A1: 2001

Primijenjeni postupak ocjenjivanja suglasja:

Privitak V

Razina jačine zvuka

Izmjerena: 89 dB(A)

Zajamčena: 91 dB(A)

Internim mjerama je osigurano da serijski uređaji uvijek odgovaraju zahtjevima aktualnih EU-smjernica i primijenjenih normi. Potpisnici rada po nalogu i s ovlaštenjem posloводства.

H. Jenner

S. Reiser

Alfred Kärcher Kommanditgesellschaft. Sjedište Winnenden. Registracijski sud: Waiblingen, HRA 169. Osobno odgovoran član društva: Kärcher Reinigungstechnik GmbH, sjedište Winnenden, 2404 Registracijski sud Waiblingen, HRB, direktor: Dr. Bernhard Graf, Hartmut Jenner, Georg Metz

Alfred Kärcher GmbH & Co. KG
Cleaning Systems
Alfred - Kärcher - Str. 28 - 40
P.O. Box 160
D-71349 Winnenden
Tel.: +49 7195 14-0
Faks: +49 7195 14-2212

Poštovani kupče,



Pre prve upotrebe Vašeg uređaja pročitajte ovo uputstvo za upotrebu i ravajte se prema njemu. Ovo uputstvo za rad sačuvajte za kasniju upotrebu ili za sledećeg vlasnika.

Namenska upotreba

Ovaj čistač visokog pritiska upotrebljavajte isključivo za privatno domaćinstvo:

- za čišćenje mašina, vozila, zgrada, alata, fasada, terasa, baštenskih uređaja itd. sa vodenim mlazom visokog pritiska (prema potrebi uz dodatak sredstava za čišćenje).
- sa delovima pribora, rezervnim delovima i sredstvima za čišćenje koje je dozvolio Kärcher. Vodite računa o savetima koji su priloženi sredstvima za čišćenje.

Zaštita čovekove okoline



Materijali pakovanja se mogu reciklirati. Molimo Vas da ova pakovanja ne bacate u kućni otpad, već ih predajte kao sekundarne sirovine.



Stari uređaji sadrže vredne materijale koji se mogu reciklisati te stoga treba da se predaju kao sekundarne sirovine. Baterije, ulje i slični materijali ne smeju dospeti u životnu okolinu. Stoga Vas molimo da stare uređaje zbirnete preko pogodnih sistema skupljanja.

Garancija

U svakoj zemlji važe uslovi garancije koje je objavila naša prodajna služba. U garantnom roku besplatno otklanjamo sve smetnje na uređaju ako se radi o grešci materijala ili proizvodnim manama. U slučaju ostvarivanja garantnih prava obratite se svom prodavcu ili ovlašćenoj servisnoj službi; priložite pribor i originalni račun.

Sigurnosna uputstva

- Zabranjen je rad u područjima ugroženim eksplozijom.
- Kod upotrebe uređaja u opasnim područjima (npr. benzinskim pumpama) treba da se poštuju odgovarajući sigurnosni propisi.
- Uređajem ne radite ako su mrežni priključni vod ili vaćni delovi uređaja, na pr. sigurnosni

elementi, creva visokog pritiska, pištolj za prsanje oštećeni.

- Pre svake upotrebe proverite da li na priključnom vodu ima oštećenja. Oštećeni priključni vod odmah dajte na zamenu ovlašćenoj servisnoj službi/električaru.
- **Upozorenje:** Creva visokog pritiska, armature i spojnice su važni za sigurnost uređaja. Upotrebljavajte samo creva visokog pritiska, armature i spojnice koje preporučuje proizvođač.
- Pre svakog pokretanja proverite da li na crevu visokog pritiska ima oštećenja. Oštećeno crevo visokog pritiska odmah zamenite.
- Uređajem ne smeju da rukuju deca, maloletne ili neosposobljene osobe.
- Korisnik mora uređaj upotrebljavati u skladu sa njegovom namenom. Mora voditi računa od lokalnim uslovima i kod rada sa uređajima paziti na ljude u okolini.
- **Upozorenje:** Mlazovi pod visokim pritiskom mogu kod nestručne upotrebe biti opasni. Mlaz se ne sme da usmerava prema ljudima, životinjama, aktivnoj električnoj opremi ili samom uređaju.
- Mlaz ne usmeravajte prema drugim ljudima ili sebi kako biste očistili odeću ili obuću.
- Parom ne prskajte predmete koji sadrže materijale opasne za zdravlje (na pr. azbest).
- **Upozorenje:** Automobilske gume/ventili guma se mogu oštetiti mlazom pod visokim pritiskom i pući. Prvi znak toga je promena boje gume: Oštećene automobilske gume/ventili guma su opasni za zdravlje. Prilikom čišćenja održavajte minimalnu udaljenost mlaza od 30 cm.
- Radovi na čišćenju, kod kojih nastaje uljasta otpadna voda, na pr. pranje motora, pranje podvozja, smeju da se izvode samo u praonicama sa separatorom ulja.
- Kod čišćenja lakovanih površina održavajte minimalnu udaljenost od 30 cm kako biste izbegli oštećenja.
- Nikada ne usisavajte tečnosti sa otapalima ili nerazređene kiseline i otapala. Tu se ubrajaju primerice benzin, razređivači ili ulje za loženje. Raspršena maglica je visoko zapaljiva, eksplozivna i otrovna. Ne usisavajte acetone, nerazređene kiseline i otapala, jer mogu da nagrize materijale upotrebljene na uređaju.



- Za zaštitu od prskanja vode ili prljavštine nosite primerenu zaštitnu odeću i zaštitne naočare.
- Uređaj za vreme rada nikada ne ostavljajte bez nadzora.
- **Upozorenje:** Ovaj uređaj je razvijen za upotrebu sredstava za čišćenje koje isporučuje ili preporučuje proizvođač. Upotreba drugih sredstava za čišćenje ili hemikalija može smanjiti sigurnost uređaja.

⚠ **Električni priključak**

- Pazite da se mrežni ili produžni vod ne uništi ili ošteti gaženjem, gnečenjem, vučenjem ili sličnim. Mrežni vod zaštitite od vrućine, ulja i oštih rubova.
- Nikada ne upotrebljavajte oštrećeni mrežni priključni ili produžni vod! Kada se priključni vod ošteti, treba da ga se zameni sa posebnim priključnim vodom koji možete da dobijete od prodavca ili njegove servisne službe.
- Mrežni utikač i utičnicu nikada ne dodirujte vlažnim rukama.
- Spoj mrežnog priključnog/produžnog voda ne sme da leži u vodi.
- Svi delovi pod naponom u području rada moraju biti zaštićeni od prskanja.
- Uređaj sme da se priključuje samo na električni priključak kojeg je izveo elektroinstalater u skladu sa IEC 60364.
- Uređaj priključujte samo na izmjeničnu struju. Napon se mora podudarati sa tipskom pločicom uređaja.
- Najmanje osiguranje utičnice 10 A (inertno).
- Za izbegavanje električnih nesreća preporučujemo da upotrebljavate utičnice sa prethodno spojenim nadstrujnim zaštitnim prekidačem (maks. 30 mA nazivne jačine okidne struje).
- **Upozorenje:** Neodgovarajući produžni vodovi mogu biti opasni. Na otvorenom upotrebljavajte samo za tu namenu dozvoljene i na odgovarajući način označene produžne vodove sa odgovarajućim prečnikom vodiča:
1 - 10 m: 1,5 mm²; 10 - 30 m: 2,5 mm²
- Utikač i spojnica upotrebljenog produžnog voda moraju biti otporni na vodu.
- Produžni vod uvek do kraja odvijte od bubnja za namatanje.

Sigurnosni uređaji

Sigurnosni uređaji služe za zaštitu od ozleda i ne smeju da se menjaju ili zaobilaze.

Zaustavljanje motora

Ako se poluga ručnog pištolja za prskanje pusti, pritiski prekidač isključuje pumpu visokog pritiska, a mlaz pod visokim pritiskom se zaustavlja. Ako se poluga povuče, pritiski prekidač ponovo uključuje pumpu.

Sigurnosni zaustavljač

Sigurnosni zaustavljač na ručnom pištolju za prskanje sprečava nenamerno uključivanje uređaja

Stavljanje u pogon/posluživanje

Definicija upotrebljenih kratica:

VP = visoki pritisak

SČ = sredstvo za čišćenje

Opis uređaja

Pre vađenja iz ambalaža proverite ima li u sadržini paketa delova koji nedostaju ili oštećenja. U slučaju transportnih oštećenja obavestite Vašeg prodavca.

Slike pogledajte na stranici 2

- 1 Prihvatač pribora
- 2 Prekidač uređaja (ON/OFF)
- 3 Mrežni priključni kabel sa utikačem
- 4 Crevo VP
- 5 Ručni pištolj za prskanje sa sigurnosnim zaustavljačem
- 6 Priključak za vodu sa sitom
- 7 Spojni deo
- 8 Izlaz VP
- 9 Crevo za usisavanja SČ sa filterom
- 10 Crevo za prskanje sa glodalom za prljavštinu
- 11 Crevo za prskanje sa jednostrukom mlaznicom

Pre stavljanja u pogon

Prilikom isporuke uređaja crevo VP i ručni pištolj za prskanje nisu montirani zbog opasnosti od presavijanja. Montirajte ih pre prvog pokretanja.

- ➔ Sigurnosnu sponu u ručnom pištolju za prskanje istisnite primerice sa malim odvijanjem.
- ➔ Spojite crevo VP i ručni pištolj za prskanje.
- ➔ Sponu utiskujte dok se ne zabravi, siguran spoj proverite povlačenjem za crevo visokog pritiska.
- ➔ Kablovsku vezicu uklonite sa creva visokog pritiska i odmotajte crevo.

Napajanje vodom

Napajanje vodom iz vodovoda

Priključne vrednosti pogledajte na tipskoj pločici/u tehničkim podacima.

Vodite računa o propisima vodoopskrbnog preduzeća.

- Upotrebite pleteno crevo (nije u obimu isporuke) sa uobičajenom spojnicom: - prečnik najmanje 1/2 palca (13 mm). - dužina najmanje 7,5 m.
- Priloženi spojni deo privijte na priključku uređaja za vodu.
- Crevo za vodu natakните na spojni deo uređaja i priključite ga na slavinu.

Pažnja

Čistač visokog pritiska nikada ne pokrećite sa otvorenom slavinom, jer suhi rad može dovesti do oštećenja pumpe visokog pritiska.

Kod prljavštine u dovodnoj vodi obavezno upotrebite Kärcherov filter za vodu (poseban pribor).

Puštanje u pogon

- Crevo visokog pritiska privijte na izlazu uređaja za visoki pritisak.
- Željenu cev za prskanje natakните na ručni pištolj za prskanje i fiksirajte je okretanjem za 90° na desno.
- Otvorite slavinu.
- Mrežni utikač utakните u utičnicu.
- Glavni prekidač na "I/ON".
- Sigurnosni zatvarač na ručnom pištolju za prskanje deblokirajte pritiskom i povucite polugu.

Rad sa visokim pritiskom

Opasnost od ozleđa

Zbog izlazećeg vodenog mlaza na mlaznici visokog pritiska na ručni pištolj za prskanje deluje povratna sila. Pobirnite se za sigurno uporište i čvrsto držite ručni pištolj i cev za prskanje.

Crevo za prskanje sa glodalom za prljavštinu

- za posebno tvrdokornu tačkastu prljavštinu.
- Rad sa sredstvom za čišćenje nije moguć*

Crevo za prskanje sa jednostrukom mlaznicom

- Za normalne vrste čišćenja
- Rad sa sredstvom za čišćenje nije moguć*

Rad sa sredstvom za čišćenje

Savet:

SČ se može dodavati samo u području niskog pritiska.

Za radove sa SČ predviđene su sve četke za pranje koje nudi Kärcher.

- Cev za prskanje odvojite od ručnog pištolja za prskanje.

Savet: Ručni pištolj za prskanje stvara bez natakните cevi za prskanje mlaz niskog pritiska.

Usisavanje SČ iz posude

- Crevo za usisavanje SČ željenom dužinom izvucite iz kućišta.
- Crevo za usisavanje SČ obesite u posudu sa rastvorom SČ.

Preporučeni metod čišćenja

- 1 Sredstvo za čišćenje štedljivo poprskajte po suvoj površini i pustite ga da deluje (ne da se posuši).
- 2 Otopljenu prljavštinu isperite mlazom visokog pritiska.

Prekid rada

- Pustite polugu ručnog pištolja za prskanje.
- Tokom radnih pauza polugu ručnog pištolja za prskanje osigurajte sigurnosnim zaustavljačem.
- Kod duljih radnih pauza (preko 5 minuta) uređaj dodatno isključite na prekidaču.

Završetak rada

- Ako se dodaje SČ: Crevo za usisavanje SČ obesite u posudu sa čistom vodom, uređaj uključite oko 1 minuta sa demontiranom cevi za prskanje i isperite ga.
- Pustite polugu ručnog pištolja za prskanje.
- Prekidač uređaja na "0/OFF".
- Zatvorite slavinu.
- Pritisnite polugu ručnog pištolja za prskanje kako biste iz sistema ispustili još postojeći pritisak.
- Uređaj odvojite od priključka za vodu.
- Cev za prskanje odvojite od ručnog pištolja za prskanje.
- Uređaj uključite kratko vreme "I/ON", pritišćite polugu ručnog pištolja za prskanje dok voda ne prestane da izlazi (ca. 1 min).
- Prekidač uređaja na "0/OFF".
- Polugu ručnog pištolja za prskanje osigurajte sigurnosnim zaustavljačem.

- Mrežni utikač izvucite iz utičnice.
- Namotajte mrežni priključni kabel i obesite ga primerice oko rukohvata.

Pažnja. Mraz može oštetiti uređaj, ako isti nije potpuno ispražnjen. Zimi ostavite uređaj u prostoriji, koja je zaštićena od mraza.

Poseban pribor

Poseban pribor proširuje mogućnosti korištenja Vašeg uređaja. Detaljnije informacije o tome dobićete od Vašeg prodavca Kärcher.

Sredstvo za čišćenje

Preporučujemo naš program Kärcherovih sredstava za čišćenje i negu koji je prikladan za pojedinačne vrste čišćenja. Dozvolite nam da Vas savetujemo i zahtevajte informacije o njima.

Nega i održavanje

⚠ Opasnost od strujnog udara

Pre svih radova na nezi i održavanju isključite uređaj i mrežni utikač izvucite iz utičnice.

Čišćenje

Pre duljeg skladištenja, na pr. zimi:

- Filter skinite sa creva za usisavanje sredstva za čišćenje i očistite ga pod tekućom vodom.
- Sito u priključku za vodu izvucite pljosnatim kleštima i očistite ga pod tekućom vodom.

Održavanje

Uređaj ne treba da se održava.

Rezervni delovi

Upotrebljavajte samo originalne rezervne delove firme Kärcher. Pregled rezervnih delova naći ćete na kraju ovog uputstva za upotrebu.

Smetnje

Mnogo smetnji možete sami ukloniti uz pomoć sledećeg pregleda.

U slučaju nedoumice obratite se ovlašćenoj servisnoj službi.

⚠ Opasnost od strujnog udara

Pre svih radova na nezi i održavanju isključite uređaj i mrežni utikač izvucite iz utičnice.

⚠ Upozorenje

Opravke i radove na električnim sastavnim delovima sme da izvodi samo ovlašćena servisna služba.

Uređaj se ne pokreće

- Proverite da li se navedeni napon na tipskoj pločici podudara sa naponom izvora struje.
- Proverite da li na mrežnom priključnom kablju ima oštećenja.

U uređaju se ne stvara pritisak

- Provetrite uređaj: Pustite da uređaj radi bez creva visokog pritiska dok voda na izlazu VP ne počne da izlazi bez mehurića. Posle toga ponovo priključite crevo VP.
- Očistite sito u priključku za vodu: Možete ga jednostavno izvući pljosnatim kleštima.
- Proverite sve dovodne vodove do pumpe visokog pritiska na nepropusnost ili začepljenost.

Jake promene pritiska

- Očistite mlaznicu visokog pritiska: prljavštinu iz otvora mlaznice uklonite iglom i isperite je vodom prema napred.
- Proverite količinu dovoda vode.

Pumpa visokog pritiska propusna

- Neznatna propusnost pumpe VP je normalna pojava. Kod jače propusnosti se obratite ovlašćenoj servisnoj službi.

Sredstvo za čišćenje se ne usisava

- Očistite filter na crevu za usisavanje SČ.
- Cev za prskanje odvojite od ručnog pištolja za prskanje i radite bez cevi za prskanje.

Tehnički podaci

Strujni priključak

Napon (1~50 Hz)	220-240 V
Priključni vod	1,6 kW
Mrežni osigurač (inertan)	10 A
Klasa zaštite	2,IPX5

Priključak za vodu

Dovodna temperatura, maks.	40 °C
Dovodna količina, min.	8 l/min
Dovodni pritisak	0,2-1,2 MPa

Podaci o snazi

Radni pritisak	9 MPa
Maks. dozvoljeni pritisak	10 MPa
Količina pumpanja, voda	6 l/min

Količina pumpanja, sredstvo za čišćenje	0,4 l/min
---	-----------

Povratna snaga ručnog pištolja za prskanje	13 N
--	------

Vrednost vibracija ruku (ISO 5349)	0,8 m/s ²
------------------------------------	----------------------

Nivo zvučnog pritiska L _{pa} (EN60704-1)	78 dB(A)
---	----------

Nivo jačine zvuka L _{wa} (2000/14/EZ)	91 dB(A)
--	----------

Mere

Dužina	505 mm
Širina	150 mm
Visina	365 mm
Težina	7 kg

CE-izjava

Ovim izjavljujemo da ovde opisana mašina po svojoj koncepciji i načinu izrade kao i sve njene izvedbe koje isporučujemo na tržište odgovara osnovnim zahtevima dole navedenih propisa Evropske zajednice o sigurnosti i zaštiti zdravlja. Ova izjava prestaje da važi ako se bez naše saglasnosti na mašini izvedu bile kakve izmene
Proizvod: Čistač pod visokim pritiskom

Tip: 1.227-xxx

Odgovarajuće EZ-direktive:

98/37/EZ

73/23/EWG (+93/68/EWG)

89/336/EWG (+91/263/EWG, 92/31/EWG, 93/68/EWG) 2000/14/EZ

Primenjene usklađene norme:

DIN EN 60 335 – 1

DIN EN 60 335 – 2 – 79

DIN EN 55 014 – 1: 2000 + A1: 2001 + A2: 2002

DIN EN 55 014 – 2: 1997 + A1: 2001

DIN EN 61 000 – 3 – 2: 2000

DIN EN 61 000 – 3 – 3: 1995 + A1: 2001

Primenjeni postupak ocenjivanja usklađenosti: Prilog V

Nivo jačine zvuka

Izmerena: 89 dB(A)

Zagarantovana: 91 dB(A)

Interne mere garantuju da serijska proizvodnja uvek odgovara zahtevima najnovijih propisa EZ i primenjenih normi. Potpisnici rade po nalogu i sa ovlašćenjem posloводства.

H. Jenner

S. Reiser

Alfred Kärcher Kommanditgesellschaft, sedište Winnenden. Registracijski sud: Waiblingen, HRA 169. Lično odgovoran član društva: Kärcher Reinigungstechnik GmbH, sedište Winnenden, 2404 Registracijski sud Waiblingen, HRB, direktori: Dr. Bernhard Graf, Hartmut Jenner, Georg Metz

Alfred Kärcher GmbH & Co. KG
Cleaning Systems
Alfred - Kärcher - Str. 28 - 40
P.O. Box 160
D-71349 Winnenden
Tel.: +49 7195 14-0
Faks: +49 7195 14-2212

Уважаеми клиенти,



Преди първия пуск на Вашия уред прочетете това указание за употреба и го спазвайте. Запазете упътването за употреба за по-късно или за евентуален последващ собственик.

Употреба по предназначение

Използвайте пароструйката за работа под налягане само в личното си домакинство:

- за почистване на машини, превозни средства, строителни конструкции, инструменти, фасади, тераси, градински уреди и др. със силна водна струя под налягане (ако е необходимо с добавка на почистващи препарати).
- с разрешените от фирма „Kärcher“ принадлежности от окомплектовката, резервни части и препарати за почистване. Спазвайте указанията на препаратите за почистване.

Опазване на околната среда



Опаковъчните материали могат да се рециклират. Моля не хвърляйте опаковките при домашните отпадъци, а ги предайте на вторични суровини с цел повторна употреба.



Старите уреди съдържат ценни материали, подлежащи на рециклиране, които могат да бъдат употребени повторно. Батерии, масла и подобни на тях не бива да попадат в околната среда. Поради това моля отстранявайте старите уреди, използвайки подходящи за целта системи за събиране.

Гаранция

Във всяка страна са валидни издадените условия за гаранция от страна на наше оторизирано дружество за разпространение на продуктите ни. Евентуални повреди в уреда в рамките на срока на гаранцията се отстраняват безплатно, ако причината за тях е в материала или при производството. В случай на използване на правото на гаранция се обръщайте, моля, към Вашия търговец или най-близкия оторизиран сервис, като представите борудването и документа за покупка.

Указания за безопасност

- Забранена е работата във взривоопасни помещения.
- Да се спазват мерките за безопасност при работа с уреда в опасни зони (например на бензиностанции).

- Не работете с уреда, ако захранващият кабел или важни части на уреда, например обезопасителни елементи, маркучи за работа под налягане, пистолетът за разпръскване, са повредени.
- Преди всяка употреба проверявайте захранващия кабел с щепсела за повреди. Повреден захранващ кабел трябва да се смени от оторизиран сервис/електротехник.
- **Предупреждение:** Маркучите за работа под налягане, арматурата и връзките са важни за безопасността на уреда. Използвайте само препоръчаните от производителя маркучи за работа под налягане, арматури и връзки.
- Преди всяка експлоатация проверявайте маркуча за работа под налягане за повреди. Повредени маркучи за работа под налягане трябва да се сменят незабавно.
- Уредът не трябва да се използва от деца, младежи или неоторизирани лица.
- Потребителят трябва да използва уреда според предписанията. Той трябва да се съобразява с даденостите на място и да внимава при работа с уреда дали наоколо няма хора.
- **Предупреждение:** Силните струи под налягане могат при неправилно ползване да са опасни. Не насочвайте струята към хора, животни, активни електрически уреди или към самия уред.
- Не насочвайте струята към други или към себе си, за да почистите облеклото си или обувките си.
- Да не се обливат предмети, които съдържат опасни за здравето вещества (напр. азбест).
- **Предупреждение:** Гуми на превозни средства / вентилите на гумите могат да се повредят от силната струя под налягане и да се спукат. Първият признак за това е промяна в цвета на гумата (избеляване). Повредените гуми на превозни средства/вентили на гумите представляват опасност за живота. При почистване спазвайте минимално разстояние от 30 cm от струята!
- Почистване, при което се отделя мръсна вода, съдържаща масло, например при миене на двигатели, миене на под, може да се извършва само на места, където са предвидени резервоари за събиране на маслото.
- Минимум. на 30 cm трябва да е струята при почистване на лакирани/боядисани повърхности, за да се избегнат повреди.
- Никога не засмуквайте течности, съдържащи разтворители, или неразредени киселини и разтворители! Такива са например бензин,



разредители за бои или нафта. Силно разпръскваната струя е лесно възпламенима, експлозивна и отровна. Не използвайте и не засмуквайте ацетон, неразредени киселини и разтворители, защото те атакуват използваните в уреда материали.

- За защита от напръскване с вода или мръсотия носете подходящо предпазно облекло и предпазни очила/маска.
- По време на работа уредът да не се оставя без надзор.
- **Предупреждение:** Този уред е разработен за ползване на препарати за почистване, които се доставят или препоръчват от производителя. Използването на други препарати за почистване или химикали може да влоши надеждността и безопасността на уреда.

Електрозахранване

- Внимавайте кабелът на уреда или удължителят да не се повредят или скъсат поради настъпване, прегъване, опъване или друго. Пазете кабела от топлина, масла и остри ръбове.
- Никога не използвайте дефектни захранващи кабели и удължители! Когато кабелът на уреда е повреден, той трябва да се замени единствено със специален кабел, предписан от производителя или от сервиза.
- Никога не докосвайте контакта и щепсела с влажни ръце.
- Връзката между захранващия кабел и удължителя не трябва да е във вода.
- Всички електрически части и елементи в обсега на работа трябва да са защитени от водната струя.
- Уредът може да се включва само към електрически контакт, изпълнен от електротехник съгласно IEC 60364.
- Свързвайте уреда само към променлив ток. Напрежението трябва да съответства на цитираното върху табелката на уреда напрежение.
- Минимален предпазител за контакта 10 А (инертен).
- За да избегнете аварии с тока, Ви препоръчваме да използвате контакти, преди които е монтиран предпазител (максимално 30 mA номинална сила на тока за задействане).
- **Предупреждение:** Неподходящите удължители могат да са опасни. На открито използвайте само съответно разрешените и обозначени удължители с достатъчно сечение: 1 – 30 м: 1,5 mm²
10 – 30 м: 2,5 mm²
- Щепселът, щекерът и куплунгът на използвания удължител трябва да са водоустойчиви.
- Винаги развивайте удължителя напълно от барабана.

Предпазни приспособления

Предпазните приспособления служат за защита от наранявания и не трябва да се променят или пропускат.

Стопирание на двигателя

Ако се освободи лостът на пистолета за разпръскване на ръка, пневматичен контакт изключва помпата за налягане, силната струя под налягане прекъсва. Ако лостът се придържа, пневматичният контакт отново включва помпата.

Предпазна спирачка

Предпазното спирачно зъбно колело на пистолета за разпръскване на ръка предотвратява неволно включване на уреда.

Пуск в експлоатация/ Обслужване

Значение на използваните съкращения:

HD	=	Високо налягане
RM	=	Препарати за почистване

Описание на уреда

При разопаковане проверете дали в опаковката липсват принадлежности от окомплектовката или има повредени елементи. При повреди при транспорта уведомете търговеца, продал Ви уреда.

Виж схемите на страница 2

- 1 Място за съхранение на принадлежностите от окомплектовката
- 2 Ключ на уреда (Включване/Изключване)
- 3 Захранващ кабел с щепсел
- 4 Маркуч за работа под налягане
- 5 Пистолет за пръскане на ръка с предпазна спирачка
- 6 Връзка за вода с цедка
- 7 Куплунг
- 8 Изход за високо налягане
- 9 Маркуч за препаратата за почистване с филтър
- 10 Тръба за разпръскване с мелачка за мръсотията
- 11 Тръба за разпръскване с единична дюза

Преди пуск в експлоатация

При доставката на уреда маркучът за работа под високо налягане и пистолетът за разпръскване на ръка не са монтирани, за да се предпазят от повреди посредством прегъване/пречупване. Монтирайте ги преди първата употреба.

- ➔ Извадете, например с малка отвертка, предпазната скоба на пистолета за пръскане на ръка.
- ➔ Свържете маркуча за работа под налягане и пистолета за пръскане на ръка.

- ➔ Притиснете скобата навътре, докато прилегне добре, проверете дали връзката е надеждна, като дръпнете маркуча.
- ➔ Махнете придържащите маркуча за работа под високо налягане жички и развийте маркуча.

Захранване с вода

Захранване с вода от чешмата

За параметрите за свързване виж табелката на уреда/техническите параметри.

Съблюдавайте разпоредбите на водоснабдителната компания.

- ➔ Използвайте усилен маркуч (не е включен в доставката) с обичаен куплунг: - Диаметър минимум 1/2 цол (13 mm). - Дължина минимум 7,5 м.
- ➔ Завийте куплунга, доставен заедно с уреда, на мястото за свързване на уреда със захранването с вода.
- ➔ Поставете маркуча за водата върху куплунга на уреда и свържете с крана за вода.

⚠ Внимание

Никога не експлоатирайте пароструйката при затворен кран за водата, тъй като работата на сухо води до повреди на помпата за високо налягане.

Когато постъпващата вода е замърсена, използвайте непременно филтър за вода на Kärcher (елемент от специалната окомплектовка).

Пуск в експлоатация

- ➔ Завийте маркуча за работа под налягане на изхода за високо налягане на уреда.
- ➔ Свържете желаната тръба за разпръскване към пистолета за разпръскване и я фиксирайте, като я завъртите на 90° надясно.
- ➔ Отворете крана за водата.
- ➔ Включете щепсела в електрическата мрежа.
- ➔ Поставете главния ключ на положение „I/ON“.
- ➔ Деблокирайте предпазната спирачка на пистолета за пръскане на ръка и изтеглете лоста.

Работа с високо налягане

⚠ Опасност от нараняване

Излизащата през дюзата за високо налягане струя вода упражнява отпор върху пистолета за пръскане на ръка. Осигурете си сигурно положение за стоеж и дръжте пистолета за пръскане на ръка и тръбата за разпръскване здраво.

Тръба за разпръскване с мелачка за мръсотията

- ➔ за особено упорити замърсявания в определени точки.

Не е възможно да работите с препарати за почистване.

Тръба за разпръскване с единична дюза

- ➔ За нормално почистване.

Не е възможно да работите с препарати за почистване.

Работа с препарати за почистване

Забележка:

Препарати за почистване могат да се прибавят само при режим на работа под ниско налягане.

Всички предлагани от „Kärcher“ четки за миене са предвидени за работа с препарати за почистване.

- ➔ Отделете тръбата за разпръскване от пистолета за пръскане на ръка.

Забележка: Когато тръбата за разпръскване не е прикачена, пистолетът за пръскане на ръка подава струя под ниско налягане.

Всмукване на препарати за почистване, от резервоар за почистващи препарати

- ➔ Изтеглете от корпуса желаната дължина на маркуча за препаратите за почистване.
- ➔ Окачете маркуча за препаратите за почистване в резервоар с разтвор от почистващ препарат.

Препоръчителен метод на почистване

- 1 Напръскайте сухата повърхност с малко препарат за почистване и оставете да подейства (но да не изсъхва).
- 2 Отмийте отделилата се мръсотия със силна струя под налягане.

Прекъсване на работа

- ➔ Отпуснете лоста на пистолета за пръскане на ръка.
- ➔ При прекъсване на работа осигурете пистолета за пръскане на ръка д предпазната спирачка.
- ➔ При прекъсване на работа за по-продължително време (над 5 минути), изключете допълнително уреда от ключа.

Край на работата

- ➔ Когато сте прибавили препарат за почистване: Поставете маркуча за препаратите за почистване в резервоар с чиста вода, включете уреда за около 1 минута, като сте разкачили тръбата за разпръскване, и изплакнете до чисто.
- ➔ Отпуснете лоста на пистолета за пръскане на ръка.
- ➔ Поставете ключа на уреда на положение „0/OFF“.
- ➔ Затворете крана за водата.
- ➔ Притиснете лоста на пистолета за пръскане на ръка, за да освободите системата от остатъчното налягане.
- ➔ Отделете уреда от връзката за захранване с вода.

- Отделете тръбата за разпръскване от пистолета за пръскане на ръка.
- Включете уреда за кратко „I/ON“, притиснете лоста на пистолета за пръскане на ръка, докато престане да излиза вода (около 1 минута).
- Поставете ключа на уреда на положение „0/OFF“.
- Осигурете лоста на пистолета за пръскане на ръка с предпазната спирачка.
- Издърпайте щепсела.
- Навийте захранващия кабел и го окачете, например на дръжката.

Внимание! Не напълно изпразнен уред може да бъде повреден от замръзване. През зимата уредът трябва да се съхранява в помещения, запазени от замръзване.

Препарати за почистване

Препоръчваме Ви нашата програма на „Kärcher“ за използване на препарати за почистване и поддръжка в зависимост от съответните места и неща, които ще почиствате. Обърнете се за консултация или поискайте по-подробна информация.

Грижи и поддръжка

⚠ Опасност от токов удар

Преди всякакви работи по поддръжката уредът да се изключва и щепселът да се изважда от контакта.

Почистване

Преди по-продължително съхранение, например през зимата:

- Изтеглете филтъра от маркуча за всмукване на препарати за почистване и го почистете под течаща вода.
- Изтеглете цедката от връзката за крана за вода с помощта на плоски клещи и я почистете под течаща вода.

Поддръжка

Уредът не се нуждае от поддръжка.

Резервни части

Използвайте само оригинални резервни части на „Kärcher“. Списък на резервните части ще намерите в края на настоящото упътване.

Повреди

С помощта на следната таблица можете да отстраните сами множество повреди и проблеми.

В случай на съмнение се обърнете към оторизиран сервиз.

⚠ Опасност от токов удар

Преди всякакви работи по поддръжката уредът да се изключва и щепселът да се изважда от контакта.

⚠ Предупреждение

Ремонтни работи и работи по електрическите елементи могат да се извършват само от оторизиран сервиз.

Уредът не работи

→ Проверете дали цитираното върху табелката на уреда напрежение съвпада с напрежението на източника на ток.

→ Проверете дали захранващият кабел не е повреден.

Уредът не достига налягане

→ Обезвъздушете уреда: Оставете уреда да работи без монтиран към него маркуч за работа под налягане, докато от изхода за високо налягане водата започне да изтича без мехурчета. След това монтирайте отново маркуча за работа под високо налягане.

→ Почистете цедката в мястото за свързване към захранването с вода: Можете да я изтеглите лесно с плоски клещи.

→ Проверете дали всички захранващи проводни към помпата за високо налягане са добре уплътнени и не са запушени.

Силни колебания в налягането

→ Почистете дюзата за работа под високо налягане: Махнете замърсяванията от отвора на дюзата с помощта на игла и изплакнете с вода отзад напред.

→ Проверете дебита на водата за захранване.

Помпата за високо налягане не е добре уплътнена.

→ Нормално е помпата за високо налягане да пропуска малко. Ако течовете са силни, обърнете се към оторизиран сервиз.

Не се засмукват препарати за почистване

→ Почистете филтъра от маркуча за всмукване на почистващ препарат

→ Отделете тръбата за разпръскване от пистолета за пръскане на ръка и работете без тръба.

Технически параметри

Електрозахранване

Напрежение (1~50 Hz) 220-240 V

Захранващ кабел 1,6 kW

Предпазител (инертен) 10 A

Клас защита 2, IPX5

Захранване с вода

Температура на постъпващата вода, максимално. 40 °C

Дебит за постъпващата вода, минимум. 8 литра/минута

Налягане на постъпващата вода, 0,2-1,2 MPa

Данни за мощността

Работно налягане 9 MPa

Максимално допустимо налягане 10 MPa

Дебит, вода 6 литра/минута

Дебит, препарати за почистване 0,4 литра/минута

Сила на отпора на пистолета за пръскане на ръка 13 N

Стойност на вибрациите в областта на дланта – ръката (ISO 5349) 0,8 m/s²

Допустимо ниво на шум L_{pa} (EN60704-1) 78 dB(A)

Ниво на шум 91 dB(A)

L_{wa} (2000/14/EO)

Размери

Дължина 505 мм

Широчина 150 мм

Височина 365 мм

Тегло 7 кг

CE – декларация

С настоящото декларираме, че цитираната по-долу машина съответства по концепция и конструкция, както и по начин на производство, прилаган от нас, на съответните основни изисквания за техническа безопасност и безвредност на Директивите на ЕО. При промени на машината, които не са съгласувани с нас, настоящата декларация губи валидност.

Продукт: Парочистачка/пароструйка за работа под налягане

Тип: 1.227-xxx

Намиращи приложение Директиви на ЕО: 98/37/EO

73/23/ЕИО (+93/68/ЕИО)

89/336/ЕИО (+91/263/ЕИО, 92/31/ЕИО, 93/68/ЕИО)

2000/14/EO

Намерили приложение хармонизирани стандарти:

DIN EN 60 335 – 1

DIN EN 60 335 – 2 – 79

DIN EN 55 014 – 1: 2000 + A1: 2001 + A2: 2002

DIN EN 55 014 – 2: 1997 + A1: 2001

DIN EN 61 000 – 3 – 2: 2000

DIN EN 61 000 – 3 – 3: 1995 + A1: 2001

Приложен метод за оценка на съответствието: Приложение V

ниво на шум

Измерено: 89 dB(A)

Гарантирано: 91 dB(A)

Вътрешнофирмени мерки гарантират, че уредите серийно производство винаги съответстват на изискванията на актуалните Директиви на ЕО и на прилаганите стандарти. Подписалите действат по възложение и като пълномощници на управителното тяло.

H. Jenner

S. Reiser

Alfred Kärcher Kommanditgesellschaft. Sitz Winnenden.
Registergericht: Waiblingen, HRA 169. Persönlich haftende Gesellschafterin: Kärcher Reinigungstechnik GmbH. Sitz Winnenden, 2404 Registergericht Waiblingen, HRB, Geschäftsführer: Dr. Bernhard Graf, Hartmut Jenner, Georg Metz

Alfred Kärcher GmbH & Co. KG
Cleaning Systems
Alfred - Kärcher - Str. 28 - 40
P.O. Box 160
D - 71349 Winnenden
Tel.: +49 7195 14-0
Fax: +49 7195 14-2212

Väga austatud klient,



enne seadme esmakordset kasutamist tuleb lugeda käesolevat kasutusjuhendit ja toimida selle kohaselt. Juhend tuleb hilisemaks kasutamiseks või järgmise omaniku tarvis alles hoida.

Sihipärane kasutamine

Seda kõrgsurvepesurit tohib kasutada ainult kodumajapidamises:

- seadmete, sõidukite, ehitiste, tööriistade, fassaadide, terrasside, aiatööriistade jms puhastamiseks kõrgsurvelise veejoaga (vajadusel lisatakse puhastusvahendeid).
- koos Kärcheri poolt kasutamiseks lubatud tarkvikute, varuosade ja puhastusvahenditega. Järgida puhastusvahenditega kaasasolevaid juhiseid.

Keskonnakaitse



Pakkematerjal on ümbertöödeldav. Ärge visake pakendeid olmeprügi hulka, vaid viige need korduvkasutatava materjali kogumispunkti.



Vanad seadmed sisaldavad väärtuslikke ümbertöötlemiseks sobivaid materjale, mis tuleb viia korduvkasutatava materjali kogumispunkti. Patareid, õli ega muu sarnane ei tohi sattuda looduskeskkonda. Palume seetõttu viia vanad seadmed asjakohasesse kogumispunkti.

Garantii

Igas riigis kehtivad vastava volitatud müügiesindaja antud garantiitingimused. Seadmel esinevad tõrked kõrvaldame garantiiajal tasuta, kui põhjuseks on materjali- või valmistusviga. Garantiijuhumi korral palun pöörduda müüja või lähima volitatud hooldustöökoja poole, esitades ostu tõendava dokumendi.

Ohutuseeskirjad

- Plahvatusohtlikes piirkondades kasutamine on keelatud.
- Seadme kasutamisel ohtlikes piirkondades (nt tanklates) tuleb järgida asjakohaseid ohutuseeskirju.

- Seadet ei tohi käivitada, kui toitejuhe või seadme olulised osad nagu ohutusseadised, kõrgsurvevoolikud või püstol on kahjustatud.
- Enne igakordset kasutamist tuleb kontrollida, et vārgupistikuga toitejuhe oleks kahjustusteta. Kahjustatud toitejuhe lasta viivitamatult volitatud hooldustöökojal/elektrikul välja vahetada.
- **Hoiatus:** kõrgsurvevoolikud, liitmikud ja ühendused on seadme ohutuse seisukohalt olulised osad. Kasutada ainult tootja soovitatud kõrgsurvevoolikuid, liitmikke ja ühendusi.
- Enne igakordset kasutamist tuleb kontrollida, et kõrgsurvevoolik oleks terve. Kahjustatud kõrgsurvevoolik kohe välja vahetada.
- Lapsed ega instrueerimata isikud ei tohi seadmega töötada.
- Seadet tuleb kasutada selle otstarbe kohaselt. Arvestada tuleb kohalikke iseärasusi ning seadmega töötades pöörata tähelepanu ka läheduses viibivatele inimestele.
- **Hoiatus:** Kõrgsurveline veejuga võib mittesihipärasel kasutamisel ohtlik olla. Veejuga ei tohi suunata inimestele, loomadele, pingestatud elektriseadmetele ega seadmele endale.
- Veejuga ei tohi suunata teistele inimestele ega iseendale, et puhastada riideid või jalanõusid.
- Mitte pritsida esemeid, mis sisaldavad tervisele ohtlikke materjale (nt asbesti).
- **Hoiatus:** Kõrgsurveline veejuga võib kahjustada või purustada sõidukite rehvid/rehvi-ventiilid. Selle ohu esimeseks tundemärgiks on rehvi värvuse muutus. Kahjustatud autorehvid/rehvi-ventiilid põhjustavad eluohtlikke olukordi. Puhastamisel peab vahekaugus olema vähemalt 30 cm!
- Puhastustõid, mille juures tekib õline heitvesi, nt mootoripesu, aluspõhja pesu, võib teha ainult õlieraldiga pesuväljakul.
- Värvitud pindade puhastamisel peab vahekaugus olema vähemalt 30 cm, et vältida kahjustusi.
- Mitte kunagi ei tohi seadmesse imeda lahusteid sisaldavat vedelikku või lahjendamata happeid ja lahusteid! Selliste ainete hulka kuuluvad nt bensiin, värvivedeldi ja kütteõli. Pihustumisel tekkiv udu on eriti tuleohtlik, plahvatusohtlik ja mürgine. Mitte imeda seadmesse atsetooni, lahjendamata happeid ja lahusteid, sest need söövitavad seadmes kasutatud materjale.



- Kaitseks tagasipriitsiva vee ja mustuse eest kasutada sobivat kaitseriietust ja kaitseprille.
- Töötavat seadet ei tohi mitte kunagi jätta järelevalveta.
- **Hoiatus:** Seade on välja töötatud kasutamiseks koos puhastusvahenditega, mida tarnib või soovitab seadme tootja. Muude puhastusvahendite või kemikaalide kasutamine võib seadme töökindlust vähendada.

⚠ **Ühendamine elektritoitega**

- Jälgida, et toitejuhet või pikendusjuhet ei kahjustataks sellest ülesõitmisega, muljumisega, rebimisega ega muul viisil. Toitejuhtmed peavad olema kaitstud kuumuse, õli ja teravate servade eest.
- Mitte kunagi ei tohi kasutada defektseid toite-ega pikendusjuhtmeid! Kui toitejuhe on kahjustatud, tuleb see asendada spetsiaalse toitejuhtmega, mille saab tootjalt või volitatud hooldustöökojast.
- Võrgupistikut ega pistikupesa ei tohi kunagi puutuda niiskete kätega.
- Toite- ja pikendusjuhtme ühenduskoht ei tohi olla vees.
- Kõik töötamispiirkonnas asuvad pingestatud detailid peavad olema veejuga eest kaitstud.
- Seadet tohib ühendada ainult pistikupessa, mis on elektrimontööri poolt paigaldatud vastavalt standardile IEC 60364.
- Seadet tohib ühendada ainult vahelduvvoolutoitega. Pinge peab vastama seadme tüübisildil esitatud pingele.
- Pistikupesa minimaalne kaitse 10 A (inertkaitse).
- Elektriõnnetuste vältimiseks soovitame kasutada ettelülitatud rikkevoolu-kaitseülilitiga (max 30 mA rakendumise nimivoolutugevusega) pistikupesi.
- **Hoiatus:** Ebasobivad pikendusjuhtmed võivad olla ohtlikud. Välistingimustes võib kasutada ainult väljas kasutamiseks lubatud ja vastavalt tähistatud piisava ristlõikepinnaga pikendusjuhtmeid:
1 – 10 m: 1,5 mm²; 10 – 30 m: 2,5 mm²
- Kasutatava pikendusjuhtme pistik ja ühendus peavad olema hermeetilised.
- Pikendusjuhe tuleb kaablitrumlilt alati täielikult maha kerida.

Ohutusseadised

Ohutusseadised on mõeldud kasutaja kaitsmiseks vigastuste eest ning neid ei tohi muuta ega neid mitteaktiivseks seada.

Mootori automaatne seiskamine

Kui pritsepüstoli päästik vabastatakse, lülitab surveüliti kõrgsurvepumba välja, kõrgsurveline veejuga lakkab. Päästikule vajutamisel lülitab surveüliti pumba jälle sisse.

Ohutusfiksaator

Ohutusfiksaator püstolil takistab seadme tahtmatut sisselülitamist.

Kasutuselevõtt/käsitsemine

Kasutatud lühendite seletused:

KS	=	kõrgsurve
PV	=	puhastusvahend

Seadme osad

Pakendi lahtipakkimisel kontrollida, kas kõik osad on olemas ning kahjustamata. Transportimisel tekkinud kahjustuste korral palun teavitada toote müüjat.

Joonised vt lk 2

- 1 Lisavarustuse hoidik
- 2 Seadmelüliti (SISSE/VÄLJA)
- 3 Toitejuhe, pistikuga
- 4 Kõrgsurvevoolik
- 5 Pritsepüstol, ohutusfiksaatoriga
- 6 Veevõtuliitmik, sõelaga
- 7 Ühendusdetail
- 8 Kõrgsurveväljund
- 9 Puhastusvahendi imivoolik, filtriga
- 10 Pritsetoru mustusefreesiga
- 11 Pritsetoru 1režiimilise otsikuga

Enne kasutuselevõttu

Seadme tarnimisel ei ole murdumisohtu tõttu kõrgsurvevoolik ega püstol veel paigaldatud. Palun paigaldada need enne esimest kasutamist.

- ➔ Püstoli kinnitusklamber näiteks väikese kruvi-keerajaga välja lükata.
- ➔ Kõrgsurvevoolik ja pritsepüstol kokku panna.
- ➔ Klamber kuni fikseerumiseni sisse suruda ning kõrgsurvevoolikust tõmmates kontrollida, kas ühendus on kindel.
- ➔ Kaabliköidis kõrgsurvevoolikult eemaldada ja kõrgsurvevoolik lahti kerida.

Veevõtt

Veevõtt veevärgist

Ühendamiseks vajalikke andmeid vt tüübisildilt/ tehnilisest dokumentatsioonist.

Jälgida veevärgiettevõtte eeskirju.

→ Kasutada tuleb tekstiiliga tugevdatud voolikut (ei sisaldu tarnekomplektis) standardse liitmikuga: – läbimõõt vähemalt 1/2 tolli (13 mm) – pikkus vähemalt 7,5 m

→ Kaasasolev ühendusdetail keerata seadme veevõtuliitmiku külge.

→ Veevoolik asetada seadme ühendusdetailile ja ühendada veekraaniga.

⚠ NB!

Kõrgsurvepuhastit ei tohi kunagi käitada, kui veekraan on suletud, sest kuivalt töötamine kahjustab kõrgsurvepumpa.

Kui veevärgist tulev vesi pole puhas, kasutada tingimata Kärcheri veefiltrit (erivarustus).

Kasutuselevõtt

→ Kõrgsurvevoolik keerata seadme kõrgsurveväljundi külge.

→ Soovitud pritsetoru asetada püstolile ja fikseerida, pöörates seda 90° päripäeva.

→ Avada veekraan.

→ Ühendada seade elektritoitevõrku.

→ Pealüliti asendisse „I/ON“.

→ Pritsepüstoli ohutusfiksaator vajutusega vabastada ja vajutada päästikule.

Kõrgsurvekäitus

⚠ Vigastuste oht

Kõrgsurveotsikust väljuva veejoo tõttu mõjub püstolile reaktiivjõud. Seista kindlalt paigal ning hoida püstolit ja pritsetoru tugevasti kinni.

Pritsetoru mustusefreesiga

→ eriti raskesti eemaldatavate kohtmäärdumiste jaoks.

Puhastusvahendite kasutamine pole võimalik

Pritsetoru 1režiimilise otsikuga

→ Tavapärase puhastustööde jaoks.

Puhastusvahendite kasutamine pole võimalik

Puhastusvahendiga käitus

Märkus:

Puhastusvahendit on võimalik juurde segada ainult madalsurve korral.

Kõik Kärcheri pesuharjad on ette nähtud puhastusvahendiga töötamiseks.

→ Pritsetoru võtta püstoli küljest ära.

Märkus: Ilma pritsetoruta püstol moodustab madalsurvejoa.

Puhastusvahendi juurdeimu välisest anumast

→ Võtta soovitava pikkusega PV-imivoolik korpuselt välja.

→ Asetada PV-imivoolik PV-lahusega anumasse.

Soovitatav puhastusmeetod

1 Pihustada vähesel määral puhastusvahendit kuivale pinnale ja lasta toimida (mitte kuivada).

2 Lahustunud mustus pesta kõrgsurvejoaga maha.

Töö katkestamine

→ Pritsepüstoli päästik vabastada.

→ Tööpauside ajaks fikseerida püstoli päästik ohutusfiksaatoriga.

→ Pikematel tööpausidel (üle 5 minuti) lülitada seade lisaks ka seadmelülitist välja.

Töö lõpetamine

→ Kui lisati juurde puhastusvahendit: PV-imivoolik asetada puhta veega anumasse, võtta pritsetoru küljest ära ja lülitada seade umbes 1 minutiks sisse ning seega loputada puhtaks.

→ Pritsepüstoli päästik vabastada.

→ Seadmelüliti asendisse „0/OFF“ (väljas).

→ Veekraan sulgeda.

→ Vajutada püstoli päästikule, et lasta süsteemist välja jääkrõhk.

→ Ühendada seade veevõtuliitmikust lahti.

→ Pritsetoru võtta püstoli küljest ära.

→ Seade lühidalt sisse lülitada, asend „I/ON“, ja vajutada pritsepüstoli päästikule seni, kuni vett enam välja ei tule (ca 1 min).

→ Seadmelüliti asendisse „0/OFF“ (väljas).

→ Fikseerida püstoli päästik ohutusfiksaatoriga.

→ Tõmmata toitejuhe pistikupesast välja.

→ Toitejuhe kokku kerida ja nt käepideme külge riputada.

Erivarustus

Erivarustus laiendab seadme kasutusvõimalusi. Täpsemat teavet selle kohta saab Kärcheri volitatud edasimüüjalt.

Puhastusvahend

Erinevateks puhastustöödeks soovitame Kärcheri puhastus- ja hooldusvahendite valikut. Palun konsulteerige meiega või tellige vastav informatsioon.

Hooldamine ja korrashoid

Elektrilöögi oht

Enne mis tahes hooldus- ja korrashoiutööde alustamist tuleb seade välja lülitada ja eemaldada pistik vooluvõrgust.

Puhastamine

Enne pikemat seismajätmist, näiteks talveks:

- võtta välja puhastusvahendi imivooliku filter ja pesta voolava vee all puhtaks.
- Veevõtuliitmiku sõel näpistangidega välja tõmmata ja voolava vee all puhtaks pesta.

Hooldamine

Seade on hooldusvaba.

Varuosad

Kasutada eranditult Kärcheri originaalvaruosi. Varuosade loend on käesoleva kasutusjuhendi lõpus.

Tõrked

Paljud tõrked saate alljärgneva loendi abiga ise kõrvalda.

Kahtluse korral palun pöörduda volitatud hooldustöökoja poole.

Elektrilöögi oht

Enne mis tahes hooldus- ja korrashoiutööde alustamist tuleb seade välja lülitada ja eemaldada pistik vooluvõrgust.

Hoiatus

Remonditöid ja töid elektriliste komponentide juures tohib teha ainult volitatud hooldustöökoda.

Seade ei tööta

- Kontrollida, kas tüübisildile märgitud pinge vastab vooluallika pingele.
- Kontrollida, ega toitejuhe pole kahjustatud.

Seadmes puudub surve

- Õhutustada seade: lasta seadmel töötada kõrgsurvevoolikut külge ühendamata, kuni vesi kõrgsurveväljundist mullideta välja tuleb. Seejärel ühendada kõrgsurvevoolik jälle külge.
- Puhastada veevõtuliitmiku sõel: selle saab näpistangidega kergesti välja tõmmata.
- Kontrollida, et kõik kõrgsurvepumba veevõtuvoolikud on hermeetilised ja ummistusteta.

Surve tugev kõikumine

- Puhastada kõrgsurveotsik: Saasteained otsiku avast nõelaga eemaldada ja veega ettepoole välja uhtuda.
- Kontrollida vee juurdevoolukogust.

Kõrgsurvepumba leke

- Kõrgsurvepumba väike leke on normaalne. Tugeva lekke korral pöörduda volitatud hooldustöökoja poole.

Puhastusvahendi juurdeimu ei toimu

- Puhastada puhastusvahendi imivooliku sõel.
- Võtta pritsetoru püstoli küljest ära ja töötada ilma selleta.

Tehnilised andmed

Elektriühendus

Pinge (1–50 Hz)	220-240 V
Toitejuhe	1,6 kW
Võrgukaitse (inertne)	10 A
Elektriohutusklass	2,IPX5

Veevõtuühendus

Juurdevoolava vee temperatuur, max	40 °C
Juurdevoolu hulk, min	8 l/min
Juurdevoolurõhk,	0,2-1,2 MPa

Jõudluse andmed

Töörõhk	9 MPa
Max lubatud rõhk	10 MPa
Jõudlus, vesi	6 l/min
Jõudlus, puhastusvahend	0,4 l/min
Pritsepüstoli reaktiivjõud	13 N
Käe-käsivarre vibratsioonitase (ISO 5349)	0,8 m/s ²
Helirõhutase	78 dB (A)
L _{pa} (EN60704-1)	
Helivõimsuse tase	91 dB (A)
L _{wa} (2000/14/EÜ)	

Mõõtmed

Pikkus	505 mm
Laius	150 mm
Kõrgus	365 mm
Kaal	7 kg

Vastavusdeklaratsioon

Käesolevaga kinnitame, et allpool kirjeldatud seade vastab meie poolt turule toodud mudelina oma kontseptsioonilt ja konstruktsioonilt EÜ direktiivide asjakohastele põhilistele ohutus- ja tervisekaitseõetele. Meiega kooskõlastamata muudatuste tegemise korral seadme juures kaotab käesolev deklaratsioon kehtivuse.

Toode: Kõrgsurvepesur

Tüüp: 1.227-xxx

Asjakohased EÜ direktiivid:

98/37/EÜ,
73/23/EMÜ (+93/68/EMÜ),
89/336/EMÜ (+91/263/EMÜ, 92/31/EMÜ, 93/68/EMÜ),
2000/14/EÜ

Kohaldatud ühtlustatud standardid:

DIN EN 60 335 – 1
DIN EN 60 335 – 2 – 79
DIN EN 55 014 – 1: 2000 + A1: 2001 + A2: 2002
DIN EN 55 014 – 2: 1997 + A1: 2001
DIN EN 61 000 – 3 – 2: 2000
DIN EN 61 000 – 3 – 3: 1995 + A1: 2001

Järgitud vastavushindamise protseduur:

V lisa

Helivõimsuse tase

Mõõdetud: 89 dB(A)

Garanteeritud: 91 dB(A)

Ettevõttesiseste meetmetega on tagatud, et seeriatootmises olevad seadmed vastavad alati kehtivatele EÜ direktiividele ja rakendatud standarditele. Allakirjutatud tegutsevad ettevõtte juhtkonna ülesandel ja täielike volitustega.

H. Jenner

S. Reiser

Alfred Kärcher Kommanditgesellschaft. Asukoht: Winnenden Äriregistri osakond: Waiblingen, HRA 169. Isiklikult vastutav osanik: Kärcher Reinigungstechnik GmbH. Asukoht: Winnenden, 2404 Äriregistri osakond: Waiblingen, HRB, tegevjuhid: Dr. Bernhard Graf, Hartmut Jenner, Georg Metz

Alfred Kärcher GmbH & Co. KG
Cleaning Systems
Alfred - Kärcher - Str. 28 - 40
PK 160
D - 71349 Winnenden
Tel: +49 7195 14-0
Faks: +49 7195 14-2212

Godājamais klient,



Pirms uzsākt aparāta lietošanu, izlasiet šo lietošanas instrukciju un rīkojieties atbilstoši tajā teiktajam.

Saglabājiet darbības instrukciju vēlākai izmantošanai vai nodošanai nākošajam ģimenībim.

Noteikumiem atbilstoša lietošana

Augstspiediena tīrīšanas aparātu izmantojiet tikai un vienīgi māsaimniecībā:

- mašīnu, transportlīdzekļu, ēku, darbarīku, fasāžu, terašu, dārzkopības darbarīku u.c. tīrīšanai ar augstspiediena ūdens strūklu (nepieciešamības gadījumā pievienojot tīrīšanas līdzekļus).
- ar Kärcher atļautajiem piederumiem, rezerves daļām un tīrīšanas līdzekļiem. Ievērojiet tīrīšanas līdzekļiem pievienotos norādījumus.

Apkārtējās vides aizsardzība



Iesaiņojuma materiāli ir otrreizēji pārstrādājami. Lūdzu neizmetiet iesaiņojumu māsaimniecības atkritumos, bet gan nododiet to otrreizējai izmantošanai.



Lietoti aparāti satur vērtīgus otrreizēji pārstrādājamus materiālus, kas jānodod otrreizējai izmantošanai. Baterijas, eļļas un līdzīgas vielas nedrīkst nokļūt apkārtējā vidē. Tāpēc lūdzu nododiet lietotus aparātus atbilstošajā savākšanas sistēmā.

Garantija

Mūsu pilnvarotās tirdzniecības sabiedrības izsniegtās garantijas saistības ir spēkā katrā valstī. Garantijas perioda laikā mēs bez maksas novērsīsim iespējamās darbības traucējumus Jūsu aparātā, ja to cēlonis ir materiāla vai ražošanas defekts. Ja nepieciešams garantijas remonts, lūdzam griezties pie Jūsu pārdevēja vai tuvākajā pilnvarotajā klientu apkalpošanas dienesta iestādē, uzrādot pirkumu apliecināšu dokumentu.

Drošības norādījumi

- Aparāta lietošana aizliegta sprādzienbīstamās zonās.
- Strādājot ar aparātu paaugstinātas bīstamības apstākļos (piemēram, degvielas uzpildes stacijās), jāievēro atbilstošie drošības noteikumi.

- Nelietojiet aparātu, ja ir bojāts tīkla pieslēgšanas kabelis vai svarīgas aparāta daļas, piemēram, drošības elementi, augstspiediena šļūtenes vai smidzinātājs.
- Pirms katras lietošanas reizes pārbaudiet, vai nav bojāts pieslēgšanas kabelis ar tīkla spraudni. Bojātu pieslēgšanas kabeli nekavējoties lieciet nomainīt pilnvarotā klientu apkalpošanas dienestā vai profesionālā elektromehāniskā darbnīcā.
- **Brīdinājums:** Augstspiediena šļūtenes, armatūra un savienojumi ir svarīgi aparāta drošībai. Izmantojiet tikai ražotāja ieteiktās augstspiediena šļūtenes, armatūru un savienojumus.
- Pirms katras lietošanas reizes pārbaudiet, vai nav bojāta augstspiediena šļūtene. Nekavējoties nomainiet bojātu augstspiediena šļūteni.
- Ar aparātu nedrīkst strādāt bērni vai neapmācītas personas.
- Lietotajam jāizmanto aparāts tikai atbilstoši noteikumiem. Viņam jāņem vērā vietējie apstākļi un strādājot ar aparātu jāpievērš uzmanība apkārtnē esošajiem cilvēkiem.
- **Brīdinājums:** Nepareizi lietojot, augstspiediena strūklu var būt bīstama. Strūklu nedrīkst vērst uz cilvēkiem, dzīvniekiem, zem sprieguma esošām elektriskām iekārtām un uz pašu aparātu.
- Strūklu nedrīkst vērst arī uz citiem cilvēkiem vai pats uz sevi, lai noīrītu apģērbu vai apavus.
- Neapsmidzināt priekšmetus, kas satur veselību apdraudošas vielas (piemēram, azbestu).
- **Brīdinājums:** Augstspiediena strūkļa var bojāt un pārsist transportlīdzekļu riepas/riepu ventīļus. Tā pirmā pazīme ir riepas krāsas maiņa. Bojātas transportlīdzekļa riepas/riepu ventīļi ir dzīvībai bīstami. Tīrot ievērojiet vismaz 30 cm lielu attālumu no smidzinātāja līdz objektam!
- Tīrīšanu, kuras laikā rodas eļļu saturoši notekūdeņi, piemēram, mazgājot motoru vai šasiju, drīkst izdarīt tikai ar eļļas separatoru aprīkotās mazgāšanas vietās.
- Lai izvairītos no bojājumiem, tīrot lakotas virsmas ievērojiet vismaz 30 cm lielu attālumu no smidzinātāja līdz objektam.
- Nekādā gadījumā neiesūciet šķīdinātājus saturošus šķidrums, neatšķaidītas skābes vai atšķaidītājus! Pie tiem pieskaitāmi, piemēram, benzīns, krāsu atšķaidītāji vai šķidrums kurinā-



mais. Izsmidzinātā migla ir ļoti ugunsnedroša, sprādzienbīstama un indīga. Neizmantojiet acetonu, neatšķaidītas skābes un šķīdinātājus, jo tie var bojāt aparātā izmantotos materiālus.

- Aizsardzībai pret ūdens šļakatām vai netīrumiem valkājiet piemērotu aizsargapģērbu un aizsargbrilles.
- Aparātam darbojoties nekad neatstājiet to bez uzraudzības.
- **Brīdinājums:** Aparāts ir paredzēts ražotāja piegādātu vai ieteiktu tīrīšanas līdzekļu izmantošanai. Citu tīrīšanas līdzekļu vai ķīmikāliju izmantošana var kaitēt aparāta drošībai.

Elektriskais pieslēgums

- Pievērsiet uzmanību, lai tīkla pieslēgšanas kabelis vai pagarinātāja kabelis netiktu bojāts pārbraucot pāri, iespiežot, saraujot vai tamlīdzīgi. Sargājiet tīkla kabeli no karstuma, eļļas un asām malām.
- Nekādā gadījumā neizmantojiet bojātu tīkla pieslēguma vai pagarinātāja kabeli! Ja pieslēguma kabelis ir bojāts, tas jānomaina ar speciālu pieslēguma kabeli, ko var saņemt no ražotāja vai tā klientu apkalpošanas dienesta.
- Nekad neaizskariet tīkla spraudni un kontaktligzdu ar mitrām rokām.
- Tīkla pieslēguma un pagarinātāja kabeļa savienojums nedrīkst atrasties ūdenī.
- Visām darba zonā esošajām strāvu vadošajām daļām jābūt aizsargātām pret ūdens šļakatām.
- Aparātu drīkst pieslēgt tikai tādām elektriskajam pieslēgumam, kuru ierīkojis elektriķis atbilstoši IEC 60364.
- Aparātu pieslēdziet tikai maiņstrāvai. Spriegumam jāatbilst uz aparāta rūpnīcas plāksnītes norādītajam.
- Kontaktligzdas drošinātājs min. 10 A (kūstošais).
- Lai izvairītos no elektrotraumām, mēs iesakām kontaktligzdas aprīkot ar iepriekš ieslēdzamu noplūdes strāvas drošinātājslēdzi (nominālais nostrādes strāvas stiprums maks. 30 mA).
- **Brīdinājums:** Neatbilstošs pagarinātāja kabelis var būt dzīvībai bīstams. Tāpēc āra apstākļos izmantojiet tikai atļautus un atbilstoši marķētus pagarinātāja kabeļus ar pietiekošu vadu šķērs griezumu:
1 - 10 m: 1,5 mm²; 10 - 30 m: 2,5 mm²

- Izmantotā pagarinātāja kabeļa spraudnim un savienojumam jābūt ūdensdrošiem.
- No spoles vienmēr notīniet pilnīgi visu pagarinātāja kabeli.

Drošības ierīces

Drošības ierīces kalpo aizsardzībai pret traumām un tās nekādā veidā nedrīkst mainīt vai apiet.

Motora apturēšana

Atlaižot rokas smidzinātāja sviru, spiedienrelejs atslēdz augstspiediena sūkni un augstspiediena strūkla apstājas. Sviru pavelkot spiedienrelejs sūkni atkal ieslēdz.

Drošinātājs

Rokas smidzinātāja drošinātājs novērš nejašu aparāta ieslēgšanu.

Nodošana ekspluatācijā/ Apkalpošana

Izmantoto saīsinājumu definīcijas:

AS = Augstspiediens
TL = Tīrīšanas līdzeklis

Aparāta apraksts

Izsaīņojot pārbaudiet, vai iesaiņojumā esošais saturs ir pilnīgs un nebojāts. Pāravadāšanas laikā radušos bojājumu gadījumā lūdzam par to informēt tirgotāju.

Attēlus skatiet 2. lapā

- 1 Piederumu fotouzņēmums
- 2 Aparāta slēdzis (IESL./IZSL.)
- 3 Tīkla pieslēgšanas kabelis ar spraudni
- 4 Augstspiediena šļūtene
- 5 Rokas smidzinātājs ar drošinātāju
- 6 Ūdens pieslēgums ar sietu
- 7 Savienojuma detaļa
- 8 Augstspiediena izeja
- 9 Tīrīšanas līdzekļa iesūkšanas šļūtene ar filtru
- 10 Uzgalis ar netīrumu griezni
- 11 Uzgalis ar vienkārtīgu sprauslu

Pirms nodošanas ekspluatācijā

Aparātu izsniedzot augstspiediena šļūtene un rokas smidzinātājs vēl nav pievienoti lūzumu bīstamības dēļ. Pirms pirmās darba reizes tos pievienojiet.

- ➔ Rokas smidzinātāja drošinātāja skavu izspiediet, piemēram, ar nelielu skrūvgriezi.
- ➔ Savienojiet augstspiediena šļūteni un rokas smidzinātāju.
- ➔ Iespiediet skavu, līdz tā nostājas vietā un pār-

baudiet savienojuma drošumu, pavelkot aiz augstspiediena šļūtenes.

- ➔ Noņemiet kabeļu sāiti no augstspiediena šļūtenes un iztīniet to.

Ūdens padeve

Ūdens padeve no ūdensvada

Pieslēgumu lielumus skatiet uz rūpnīcas plāksnītes/tehniskajos datos.

Ievērojiet ūdens piegādātāja noteikumus.

- ➔ Izmantojiet ar audumu pastiprinātu šļūteni (piegādes komplektā neietilpst) ar tirdzniecībā pieejamu savienojumu: - Minimālais diametrs 1/2 colla (13 mm). - Minimālais garums 7,5 m.
- ➔ Piegādes komplektā ietilpstošo savienojuma detaļu ieskrūvējiet aparāta ūdens pieslēgumā.
- ➔ Ūdens šļūteni uzspraudiet uz aparāta savienojuma detaļas un pievienojiet ūdens krānam.

⚠ **Uzmanību**

Augstspiediena tīrīšanas aparātu nekad nedarbiniet ar aizvērtu ūdens krānu, jo darbināšana bez ūdens izraisa augstspiediena sūkņa sabojāšanu. Ja pievadāmais ūdens ir piesārņots, izmantojiet Kärcher ūdens filtru (speciālais piederums).

Nodošana ekspluatācijā

- ➔ Augstspiediena šļūteni ieskrūvējiet aparāta augstspiediena izejā.
- ➔ Rokas smidzinātājam uzspraudiet vēlamo uzgali un nostipriniet to, pagriežot to par 90° pa labi.
- ➔ Atveriet ūdens krānu.
- ➔ Iespraudiet tīkla spraudni
- ➔ Ieslēdziet galveno slēdzi uz „I/ON“.
- ➔ Nospiežot atbrīvojiet rokas smidzinātāja drošinātāju un uzgali.

Darbs ar augstspiedienu

⚠ **Savainojumu bīstamība**

No augstspiediena sprauslas izplūstošā ūdens iedarbībā uz rokas smidzinātāju iedarbojas atsitīens. Nostājtieties stabili un stingri turiet rokas smidzinātāju un uzgali.

Uzgalis ar netīrumu griezni

- ➔ sevišķi stikstiem punktveida traipiem.
Nav iespējams strādāt ar tīrīšanas līdzekli.

Uzgalis ar vienkārtīgu sprauslu

- ➔ Parastiem tīrīšanas uzdevumiem.
Nav iespējams strādāt ar tīrīšanas līdzekli.

Tīrīšanas līdzekļa izmantošana

Norādījums:

Tīrīšanas līdzekli var piejaukt tikai strādājot ar zemu spiedienu.

Darbam ar tīrīšanas līdzekli ir paredzētas visas Kärcher piedāvātās mazgāšanas sukas.

- ➔ Noņemiet uzgali no rokas smidzinātāja.

Norādījums: Bez uzgala rokas smidzinātājs dod zemspiediena strūklu.

Tīrīšanas līdzekļa iesūkšana no tvertnes

- ➔ Izvelciet no korpusa tīrīšanas līdzekļa iesūkšanas šļūteni vēlamajā garuma.
- ➔ Tīrīšanas līdzekļa iesūkšanas šļūteni iekariet tvertnē ar tīrīšanas līdzekļa šķīdumu.

Ieteicamā tīrīšanas metode

- 1 Uz sausās virsmas taupīgi uzsmidziniet tīrīšanas līdzekli un ļaujiet tam iedarboties (bet ne izžūt).
- 2 Izšķīdūšos netīrumus noskalojiet ar augstspiediena strūklu.

Darba pārtraukšana

- ➔ Atlaidiet rokas smidzinātāja sviru.
- ➔ Darba pārtraukumos rokas smidzinātāja sviru nodrošiniet ar drošinātāju.
- ➔ Garākos darba pārtraukumos (ilgākos par 5 minūtēm) papildus izslēdziet arī aparāta slēdzi.

Darba beigšana

- ➔ Ja ir bijis piejaukts tīrīšanas līdzeklis: Tīrīšanas līdzekļa šļūteni iekariet kādā tvertnē ar tīru ūdeni, aparātu ar noņemtu uzgali ieslēdziet apmēram 1 minūti ilgi un izskalojiet tīru.
- ➔ Atlaidiet rokas smidzinātāja sviru.
- ➔ Aparāta slēdzi pārslēdziet uz „0/OFF“.
- ➔ Aizveriet ūdens krānu.
- ➔ Nospiediet rokas smidzinātāja sviru, lai izlaistu sistēmā atlikušo spiedienu.
- ➔ Atvienojiet aparātu no ūdens pieslēguma.
- ➔ Noņemiet uzgali no rokas smidzinātāja.
- ➔ Aparātu uz brīdi ieslēdziet, slēdzi pārslēdzot uz „I/ON“, nospiediet rokas smidzinātāja sviru, līdz no aparāta vairs nenāk ūdens (apm. 1 min.).
- ➔ Aparāta slēdzi pārslēdziet uz „0/OFF“.
- ➔ Rokas smidzinātāja sviru nodrošiniet ar drošinātāju.
- ➔ Izvelciet tīkla spraudni.
- ➔ Saritiniet tīkla pieslēgšanas kabeli un pakariet to, piemēram, uz roktura.

Speciālie piederumi

Speciālie piederumi paplašina aparāta izmantošanas iespējas. Plašāku informāciju Jūs varat saņemt pie Jūsu Kärcher tirgotāja.

Tīrīšanas līdzeklis

Mēs iesakām mūsu Kärcher tīrīšanas un kopšanas līdzekļu programmu, kas ir derīga jebkuriem tīrīšanas uzdevumiem. Lūdzu konsultēties vai pieprasiet informāciju par to.

Kopšana un tehniskā apkope

Strāvas triecienu bīstamība

Pirms jebkuru apkopes darbu veikšanas izslēdziet aparātu un izvelciet tīkla spraudni.

Tīrīšana

Pirms ilgākas uzglabāšanas, piemēram, ziemā.

- Novelciet filtru no tīrīšanas līdzekļa iesūkšanas šļūtenes un izmazgājiet to zem plūstoša ūdens.
- Ar plakanknaiblēm izvelciet ūdens pieslēgumā esošo filtru un izmazgājiet to zem plūstoša ūdens.

Apkope

Aparātam nav nepieciešama apkope.

Rezerves daļas

Izmantojiet tikai oriģinālās Kärcher rezerves daļas. Rezerves daļu pārskatu Jūs atradīsit apkalpošanas instrukcijas beigās.

Traucējumi

Daudzus traucējumus Jūs varat novērst patstāvīgi, izmantojot sekojošo pārskatu. Šaubu gadījumos lūdzam griezties pilnvarotā klientu apkalpošanas dienestā.

Strāvas triecienu bīstamība

Pirms jebkuru apkopes darbu veikšanas izslēdziet aparātu un izvelciet tīkla spraudni.

Brīdinājums

Jebkurus elektrisko sastāvdaļu remontus drīkst veikt tikai pilnvarots klientu apkalpošanas dienests.

Aparāts nestrādā

- Pārbaudiet, vai tīkla spriegums atbilst uz rūpnīcas plāksnītes norādītajam barošanas spriegumam.
- Pārbaudiet, vai nav bojāts tīkla pieslēgšanas kabelis.

Aparāts nedod spiedienu

- Atgaisojiet aparātu: Darbiniet aparātu bez pievienotas augstspiediena šļūtenes, līdz no ūdens no augstspiediena izejas nāk bez burbuļiem. Pēc tam atkal pievienojiet augstspiediena šļūteni.
- Iztīriet ūdens pieslēgumā esošo sietu: To var viegli izvilkt ar plakanknaiblēm.
- Pārbaudiet visus padeves vadus uz augstspiediena sūkni, vai tie ir blīvi un nav aizsprostējušies.

Spēcīgas spiediena maiņas

- Iztīriet augstspiediena sprauslu: Ar adatu iztīriet piesārņojumus no sprauslas urbuma un ar ūdeni izskalojiet to virzienā uz priekšu.
- Pārbaudiet ūdens padeves lielumu.

Nebīvs augstspiediena sūknis

- Niecīgs augstspiediena sūkņa neblīvums ir normāls. Spēcīga neblīvuma gadījumā nododiet remontā pilnvarotā klientu apkalpošanas dienestā.

Netiek iesūkts tīrīšanas līdzeklis

- Iztīriet tīrīšanas līdzekļa iesūkšanas šļūtenes filtru.
- Noņemiet uzgali no rokas smidzinātāja un strādājiet bez uzgaļa.

Tehniskie dati

Strāvas pieslēgums

Spriegums (1~50 Hz)	220-240 V
Pieslēgšanas kabelis	1,6 kW
Tīkla drošinātājs (kūstošais)	10 A
Izolācijas klase	2,IPX5

Ūdens pieslēgums

Pievadāmā ūdens temperatūra, maks.	40 °C
Pievadāmā ūdens daudzums, min.	8 l/min
Pievadāmā ūdens spiediens	0,2-1,2 MPa

Eksploatācijas dati

Darba spiediens	9 MPa
Maks. pieļaujamais spiediens	10 MPa
Ūdens patēriņš	6 l/min
Tīrīšanas līdzekļa patēriņš	0,4 l/min
Rokas smidzinātāja atsitiens spēks	13 N
Plauksta-rokas vibrācijas lielums (ISO 5349)	0,8 m/s ²
Trokšņu spiediena līmenis Lpa (EN60704-1)	78 dB(A)
Skanas intensitātes līmenis Lwa (2000/14/EK)	91 dB(A)

Izmēri

Garums	505 mm
Platums	150 mm
Augstums	365 mm
Svars	7 kg

CE paziņojums

Ar šo mēs paziņojam, ka turpmāk minētā mašina, pamatojoties uz tās konstrukciju un izgatavošanas veidu, kā arī mūsu apgrozībā laistajā izpildījumā atbilst ES direktīvu attiecīgajām galvenajām drošības un veselības aizsardzības prasībām. Mašīnā izdarot ar mums nesaskaņotas izmaiņas, šis paziņojums zaudē savu spēku.

Produkts: Augstspiediena tīrīšanas aparāts

Tips: 1.227-xxx

Attiecīgās ES direktīvas:

98/37/EK

73/23/EEK (+93/68/EEK)

89/336/EEK (+91/263/EEK, 92/31/EEK, 93/68/EEK)

2000/14/EK

Piemērotās harmonizētās normas:

DIN EN 60 335 – 1

DIN EN 60 335 – 2 – 79

DIN EN 55 014 – 1: 2000 + A1: 2001 + A2: 2002

DIN EN 55 014 – 2: 1997 + A1: 2001

DIN EN 61 000 – 3 – 2: 2000

DIN EN 61 000 – 3 – 3: 1995 + A1: 2001

Atbilstības novērtēšanas procedūra:

V pielikums

Skanas intensitātes līmenis

Izmērītais: 89 dB(A)

Garantētais: 91 dB(A)

Veicot iekšējus pasākumus, tiek nodrošināts, ka sērijveidā ražotie aparāti vienmēr atbilst aktuālo ES direktīvu un piemēroto normu prasībām.

Apakšā parakstījušās personas rīkojas uzņēmuma vadības uzdevumā un pēc tās pilnvarojuma.

H. Jenner

S. Reiser

Komandītsabiedrība Alfred Kärcher. Rezidence Vinendenā. Reģistra tiesa: Vaiblingena, HRA 169. Personīgi atbildīgais dalībnieks: Kärcher Reinigungstechnik GmbH. Rezidence Vinendenā, 2404 Reģistra tiesa Vaiblingena, HRB, uzņēmuma vadītājs: Dr. Bernhard Graf, Hartmut Jenner, Georg Metz

Alfred Kärcher GmbH & Co. KG
Cleaning Systems
Alfred - Kärcher - Str. 28 - 40
P.O. Box 160
D - 71349 Winnenden
Tālr.: +49 7195 14-0
Fakss: +49 7195 14-2212

Gerbiamas kliente,



prieš pradėdamas naudoti įsigytą prietaisą, perskaitykite šią naudojimo instrukciją ir vadovaukitės ja. Naudojimo instrukciją išsaugokite, kad galėtumėte naudotis ja vėliau arba perduoti kitam savininkui.

Naudojimas pagal nurodymus

Šią aukšto slėgio valymo mašiną naudokite tik pri-vačiai:

- mašinoms, transporto priemonėms, pasta-tams, įrankiams, fasadams, terasoms, sodo įrenginiams ir kt. valyti aukšto slėgio vandens srove (jei reikia, papildomai įpylus valymo priemonių);
- su originaliais „Kärcher“ priedais, atsarginė-mis dalimis ir valymo priemonėmis. Laikykitės prie valymo priemonių pridėtų instrukcijų.

Aplinkos apsauga



Pakuotės medžiagos gali būti perdirb-tos. Neišmeskite pakuočių kartu su buitinėmis atliekomis, bet atiduokite jas perdirbimui.



Naudotų prietaisų sudėtyje yra ver-tingų bei antriniam žaliavų perdirbimui tinkamų medžiagų, todėl jie turėtų būti atiduoti perdirbimo įmonėms. Bateri-jos, tepalas ir panašios medžiagos neturėtų patekti į aplinką. Todėl naudo-tus prietaisus pašalinkite per atitin-kamą antrinių žaliavų surinkimo sistemą.

Garantija

Kiekvienoje šalyje galioja tos garantijos sąlygos, ku-rias nustato įgalioti pardavėjai. Galimus prietaiso ge-dimus garantijos galiojimo laikotarpiu pašalinsime nemokamai, jei tokių gedimų priežastis buvo netin-kamos medžiagos ar gamybos defektai. Dėl garanti-nio gedimų pašalinimo kreipkitės į pardavėją arba artimiausią klientų aptarnavimo tarnybą. Visuomet pateikite pirkimą patvirtinantį kasos kvitą.

Nurodymai dėl saugos

- Nenaudokite prietaiso, jei pažeistas elektros laidas arba svarbios prietaiso dalys, pvz., apsauginės detalės, aukšto slėgio žarnos, purškimo pistoletai.
- Kiekvieną kartą prieš pradėdami naudoti prietaisą patikrinkite, ar nepažeistas elektros laidas. Pažeistą elektros laidą nedelsdami pakeiskite oficialioje klientų aptarnavimo tarnyboje/elektros prietaisų remonto dirbtuvėse.
- **Atsargiai!** Aukšto slėgio žarnos, prietaiso da-lys ir movos turi būti saugios. Naudokite tik gamintojo rekomenduotas aukšto slėgio žar-nas, dalis ir movas.
- Kiekvieną kartą prieš pradėdami naudoti pa-tikrinkite, ar nepažeista aukšto slėgio žarna. Pažeistą aukšto slėgio žarną nedelsdami pak-eiskite.
- Su prietaisu draudžiama dirbti vaikams arba asmenims, kurie nėra išmokyti juo naudotis.
- Vartotojas prietaisą turi naudoti pagal nurody-mus. Jis turi paisyti aplinkos sąlygų, o dirbda-mas – netoliese esančių žmonių.
- **Atsargiai!** Netinkamai naudo-jama aukšto slėgio srovė kelia pavojų. Draudžiama srovę nu-kreipti į asmenis, gyvūnus, vei-kiančią elektros įrangą arba patį prietaisą.
- Jokiu būdu negalima nukreipti srovės į kitus asmenis arba save, norint nuvalyti rūbus arba avalynę.
- Nepurškite vandens ar valymo priemonių ant daiktų, kurių sudėtyje yra sveikatai pavojingų medžiagų (pvz., asbesto).
- **Atsargiai!** Aukšto slėgio srovė gali pažeisti transporto priemonių padangas/padangų ka-merų ventilius, ir šie gali sprogti. Pirmas pažeidimo požymis – išblukusi padangų spal-va. Pažeistos padangos ar padangų kamerų ventiliai kelia pavojų gyvybei. Plaudami stovė-kite bent 30 cm atstumu nuo padangų.
- Valymo darbus, kurių metu išsiskiria vanduo su naftos priemaisiomis, pvz., variklio ar dug-no plovimą galima atlikti tik plovimo aikštelėse su įrengtu naftos separatorium.
- Valydami lakuotus paviršius stovėkite bent 30 cm atstumu nuo jų, kad išvengtumėte sužeidimų.
- Niekada nesiurbkite skysčių, kurių sudėtyje yra tirpiklių, arba neskiestų rūgščių ir tirpiklių! Šios rūgštys ir tirpikliai - pvz., benzinas, dažų skiedikliai arba mazutas. Susidariusi šių medžiagų dulksna yra itin degi, sprogi ir nuo-dinga. Jokiu būdu nenaudokite acetono, nes-



kiestų rūgščių ir tirpiklių, kadangi jie gali pažeisti prietaiso medžiagas.

- Kad apsaugotumėte nuo atgalinės vandens srovės arba atšokusio purvo, dėvėkite tinkamus apsauginius rūbus bei užsidėkite apsauginius akinius.
- Niekada nepalikite veikiančio prietaiso be priežiūros.
- **Atsargiai!** Šis prietaisas sukurtas valymo priemonių, kurias pateikia arba rekomenduoja naudoti gamintojas, naudojimui. Naudojant kitas valymo priemones arba chemikalus gali sumažėti prietaiso saugumas.

⚠ **Elektros jungiklis**

- Patikrinkite, ar elektros arba ilgintuvo laidas nepervažiuotas, nesuspaustas, neišstampytas ar kitaip nepažeistas. Saugokite elektros laidus nuo karščio, naftos ir netempkite jų virš aštrių briaunų.
- Niekada nenaudokite brokuotų elektros arba ilgintuvo laidų! Jei elektros laidas pažeistas, pakeiskite jį atitinkamu laidu, kurį galite įsigyti iš gamintojo arba jo klientų aptarnavimo tarnybos.
- Niekada nelieskite kištuko ir rozetės šlapiomis rankomis.
- Elektros/ilgintuvo laidas negali būti vandenyje.
- Visos dalys, kuriomis teka elektros srovė, dirbant turi būti apsaugotos nuo vandens.
- Prietaisą galima įjungti tik elektros laidu, kurį pagamino elektros įrangos specialistas pagal standartą IEC 60364.
- Prietaisą galima jungti tik į kintamosios srovės tinklą. Įtampa turi atitikti prietaiso skydelyje nurodytą įtampą.
- Minimalus 10 A rozetės saugiklis (inercinis).
- Kad išvengtumėte nelaimingų atsitikimų su elektra, rekomenduojame naudoti rozetes su jau įmontuotu apsauginiu laikinosios srovės jungikliu (maks. 30 mA vardinis pradinis srovės stiprumas).
- **Atsargiai!** Netinkami ilgintuvo laidai gali kelti pavojų. Dirbdami lauke naudokite tik tinkamus ir sertifikuotus vidutinio galingumo ilgintuvų laidus: 1 - 10 m: 1,5 mm²
10 - 30 m: 2,5 mm²
- Naudojamo ilgintuvo laido kištukas ir jungtis turi būti nelaidūs vandeniui.
- Ilgintuvo laidą visuomet nuvyniokite nuo laido būgno.

Saugos įranga

Saugos įranga apsaugo nuo sužeidimų, todėl jos negalima keisti ar paprasčiausiai nenaudoti.

Variklio stabdymas

Kai atlaisvinamas rankinio purškimo pistoleto svertas, pneumatinis jungiklis išjungia aukšto slėgio pompą, o aukšto slėgio srovė nutrūksta. Jei svertas patraukiamas, pneumatinis jungiklis vėl įjungia pompą.

Apsauginis fiksatorius

Prie rankinio purškiamo pistoleto esantis apsauginis fiksatorius neleidžia atsitiktinai įjungti prietaiso.

Naudojimo pradžia/aptaarnavimas

Tekste naudojamų santrumpų išaiškinimas:

HD = aukštas slėgis
RM = valymo priemonė

Prietaiso aprašas

Išpakuodami prietaisą patikrinkite, ar netrūksta priedų ir ar nėra pažeidimų. Jei prietaisas pažeistas gabenimo metu, praneškite apie tai pardavėjui.

Paveikslėlius rasite 2 psl.

- 1 Priedų dėklas, Rankinis purškimo pistoletas
- 2 Prietaiso jungiklis (ĮJUNGTI/ĮŠJUNGTI)
- 3 Elektros laidas su kištuku
- 4 HD žarna
- 5 Rankinis purškimo pistoletas su apsauginiu fiksatorium
- 6 Vandens prijungimo antgalis su filtru
- 7 Movos dalis
- 8 HD srovės anga
- 9 Valymo priemonės siurbimo žarna su filtru
- 10 Purškimo antgalis su purvo skutikliu
- 11 Purškimo antgalis su 1 skyriaus filtru

Prietaiso perdavimas vartotojui

Kadangi prietaisą perduodant vartotojui aukšto slėgio žarna ir rankinis purškimo pistoletas gali įlikti, jie netvirtinami prie prietaiso. Prieš pirmą kartą naudodami prietaisą šias detales pritvirtinkite.

- ➔ Rankinio purškimo pistoleto apsauginį skląstį išsukite, pvz., nedideliu atsuktuvu.
- ➔ Sujunkite aukšto slėgio žarną su rankiniu purškimo pistoletu.
- ➔ Skląstį spauskite tol, kol jis užsifiksuos, po to patraukę žarną patikrinkite, ar ji tvirtai sujungta.
- ➔ Nuo aukšto slėgio žarnos nuimkite laido jungtį ir išvyniokite žarną.

Vandens tiekimas

Vandentiekio vanduo

Jungties dydžius rasite ant prietaiso skydelio/techninėje specifikacijoje.

Laikykitės vandens tiekimo nurodymų.

→ Naudokite audiniu sutvirtintą žarną (netiekiamam kartu su prietaisu) su lengvai valdoma mova: - skersmuo - mažiausiai 1/2 colio (13 mm), - ilgis - mažiausiai 7,5 m.

→ Pridėtą movos detalę priveržkite prie prietaiso vandens prijungimo antgalio.

→ Vandens žarną užmaukite ant prietaiso movos detalės, kad galėtumėte prijungti prie vandentiekio čiaupo.

⚠ Dėmesio!

Aukšto slėgio valymo mašinos nenaudokite, kai vandentiekio čiaupas užsuktas, kadangi naudojant prietaisą be vandens, gali sugesti aukšto slėgio pompa. Jei atiteka nešvarus vanduo, būtinai naudokite „Kärcher“ vandens filtrą (specialus priedas).

Naudojimo pradžia

→ Aukšto slėgio žarną prijunkite prie prietaiso aukšto slėgio srovės angos.

→ Pageidaujama purškimo antgalį užmaukite ant rankinio purškimo pistoleto ir užfiksuokite pasukdami 90° kampų į dešinę.

→ Atsukite vandentiekio čiaupą.

→ Įkiškite elektros laido kištuką.

→ Pagrindinį jungiklį nustatykite į „I/ON“ padėtį.

→ Paspaudę rankinio purškimo pistoleto apsauginį fiksatorių atsukite ir patraukite svertą.

Naudojimas esant aukštam slėgiui

⚠ Sužalojimų pavojus

Į aukšto slėgio purkštuką atitekantis vanduo rankinį purškimo pistoletą veikia stipria atbuline jėga. Pasirūpinkite saugumu - tvirtai laikykite rankinį purškimo pistoletą ir purškimo antgalį.

Purškimo antgalis su purvo skutikliu

→ atskiriems sukietėjusio purvo plotams nuvalyti.
Negalima naudoti jokių valymo priemonių

Purškimo antgalis su 1 skyriaus filtru

→ Įprastiems valymo darbams.
Negalima naudoti jokių valymo priemonių

Darbas su valymo priemonėmis

Patarimas:

valymo priemonę įmaišyti galima tik esant žemam slėgiui.

Visi „Kärcher“ siūlomi plovimo šepėčiai pritaikyti darbui su valymo priemonėmis.

→ Purškimo antgalį nuimkite nuo rankinio purškimo pistoleto.

Patarimas: rankinis purškimo pistoletas be pritvirtinto purškimo antgalio sukuria žemą slėgį.

Valymo priemonių siurbimas iš rezervuaro

→ Valymo priemonės siurbimo žarną ištraukite iš prietaiso iki pageidaujamo ilgio.

→ Ją pritvirtinkite prie rezervuaro su valymo priemonės tirpalu.

Rekomenduojame tokį valymo metodą

1 Šiek tiek valymo priemonės užpurkškite ant sauso paviršiaus ir leiskite įsigerti (bet ne išdžiūti).

2 Ištirpusį purvą nuplausite aukšto slėgio srove.

Darbo nutraukimas

→ Atlaisvinkite rankinio purškimo pistoleto svertą.

→ Pertraukų metu rankinio purškimo pistoleto svertą užfiksuokite apsauginiu fiksatatoriumi.

→ Jei pertraukos ilgesnės (daugiau nei 5 minutės), jungikliu taip pat išjunkite ir prietaisą.

Darbo pabaiga

→ Jei į vandenį buvo įpilta valymo priemonės: valymo priemonės siurbimo žarną pritvirtinkite prie rezervuaro su švariu vandeniu, nuimkite purškimo antgalį, prietaisą įjunkite maždaug 1 minutei ir kruopščiai išskalaukite.

→ Atlaisvinkite rankinio purškimo pistoleto svertą.

→ Prietaiso jungiklį nustatykite ties „0/OFF“.

→ Užsukite vandentiekio čiaupą.

→ Paspauskite rankinio purškimo pistoleto svertą, kad pašalintumėte sistemoje dar esantį slėgį.

→ Atjunkite prietaisą nuo vandentiekio čiaupo.

→ Nuo rankinio purškimo pistoleto nuimkite purškimo antgalį.

→ Prietaisą trumpam įjunkite jungiklį nustatę ties „I/ON“, o rankinio purškimo pistoleto svertą spauskite tol, kol vanduo nustos tekėti (maždaug 1 min.).

→ Prietaiso jungiklį nustatykite ties „0/OFF“.

→ Rankinio purškimo pistoleto svertą užfiksuokite apsauginiu fiksatatoriumi.

→ Ištraukite elektros laido kištuką.

→ Elektros laidą susukite ir, pvz., užkabinkite ant rankenos.

Specialūs priedai

Specialūs priedai padidina Jūsų prietaiso naudojimo galimybes. Daugiau informacijos apie tai galite gauti iš savo „Kärcher“ pardavėjo.

Valymo priemonės

Rekomenduojame bet kokiems valymo darbams tinkančią mūsų „Kärcher“ valymo ir priežiūros priemonių programą. Kreipkitės patarimo arba reikalaukite papildomos informacijos apie šią programą.

Techninė priežiūra ir remontas

⚠ **Elektros smūgio pavojus**

Prieš pradėdami techninės priežiūros ir remonto darbus prietaisą išjunkite, o elektros laido kištuką ištraukite iš rozetės.

Valymas

Jei prietaiso ilgą laiką nenaudosite, pvz., žiemą:

- ➔ nuimkite filtrą nuo valymo priemonės siurbimo žarnos ir išplaukite po tekančiu vandeniu.
- ➔ Filtrą, esantį vandens prijungimo antgalyje, ištraukite su plokščiareplėmis ir išplaukite po tekančiu vandeniu.

Remontas

Prietaiso vidaus prižiūrėti nereikia.

Atsarginės dalys

Naudokite tik originalias „Kärcher“ atsargines dalis. Atsarginių dalių apžvalgą rasite naudojimo instrukcijos pabaigoje.

Gedimai

Naudodamiesi toliau pateiktu aprašu daugelį gedimų pašalinsite patys.

Abejotinas atvejis kreipkitės į klientų aptarnavimo tarnybą.

⚠ **Elektros smūgio pavojus**

Prieš pradėdami techninės priežiūros ir remonto darbus prietaisą išjunkite, o elektros laido kištuką ištraukite iš rozetės.

⚠ **Atsargiai!**

Remonto darbus ir darbus su elektros sistemos dalimis kvalifikuotai atlikti gali tik oficiali klientų aptarnavimo tarnyba.

Prietaisas neveikia

- ➔ Patikrinkite, ar ant prietaiso skydelio nurodyta įtampa atitinka elektros šaltinio įtampą.
- ➔ Patikrinkite, ar nepažeistas elektros laidas.

Nesusidaro slėgis

- ➔ Išleiskite iš prietaiso orą: tegul prietaisas veikia be pritvirtintos aukšto slėgio žarnos tol, kol vanduo iš aukšto slėgio srovės angos ištekės be burbulų. Po to vėl pritvirtinkite aukšto slėgio žarną.
- ➔ Išvalykite vandens prijungimo antgalio filtrą: jį galite lengvai ištraukti plokščiareplėmis.
- ➔ Patikrinkite, ar sandarūs ir ar neužsikimšę visi vandens atitekėjimo iki aukšto slėgio pompos kanalai.

Smarkūs slėgio svyravimai

- ➔ Išvalykite aukšto slėgio purkštuką: nešvarumus iš purkštuko ertmių pašalinkite adata, o po to palenkę į priekį išskalaukite.
- ➔ Patikrinkite atitekančio vandens kiekį.

Nesandari aukšto slėgio pompa

- ➔ Nedidelis aukšto slėgio pompos pralaidumas - įprastas dalykas. Tačiau jei pompa labai leidžia skystį, kreipkitės į klientų aptarnavimo tarnybą.

Nesuirbkite jokių valymo priemonių

- ➔ Išvalykite filtrą, esantį prie valymo priemonės siurbimo žarnos.
- ➔ Nuimkite purškimo antgalį nuo rankinio purškimo pistoleto ir toliau dirbkite be jo.

Techniniai duomenys

Elektros srovė

Įtampa (1~50/60 Hz)	220-240 V
Jungiantis laidas	1,6 kW
Elektros tinklo saugiklis (inercinis)	10 A
Apsaugos klasė	2, IPX5

Vandens prijungimo antgalis

Maks. atitekančio vandens temperatūra	40 °C
Maks. atitekančio vandens kiekis	8 l/min
Atitekančio vandens slėgis	0,2-1,2 MPa

Galingumas

Darbinis slėgis	9 MPa
Maks. leistinas slėgis	10 MPa
Vandens debitas	6 l/min
Valymo priemonės debitas	0,4 l/min
Rankinio purškimo pistoleto sukuriama atbulinė jėga	13 N
Plaštakos-rankos vibracijos vertė (ISO 5349)	0,8 m/s ²
Triukšmo lygis	78 dB(A)
L _{pa} (EN60704-1)	
Garso galios lygis	91 dB(A)
L _{wa} (direktyva 2000/14/EB)	

Matmenys

Ilgis	505 mm
Plotis	150 mm
Aukštis	365 mm
Svoris	7 kg

CE deklaracija

Šiuo pareiškime, kad toliau aprašytos mašinos brėžiniai ir konstrukcija bei mūsų į rinką pateiktas modelis atitinka pagrindinius EB direktyvų saugumo ir sveikatos apsaugos reikalavimus. Jei mašinos modelis keičiamas su mumis nepasitarus, ši deklaracija nebegalioja.

Gaminys: Aukšto slėgio valymo mašina

Tipas: 1.227-xxx

Specialios EB direktyvos:

98/37/EB

73/23/EEB (+93/68/EEB)

89/336/EEB (+91/263/EEB, 92/31/EEB, 93/68/EEB)

2000/14/EB

Taikomi darnieji standartai:

DIN EN 60 335 – 1

DIN EN 60 335 – 2 – 79

DIN EN 55 014 – 1: 2000 + A1: 2001 + A2: 2002

DIN EN 55 014 – 2: 1997 + A1: 2001

DIN EN 61 000 – 3 – 2: 2000

DIN EN 61 000 – 3 – 3: 1995 + A1: 2001

Taikyta atitiktis vertinimo procedūra:

V priedas

Garso galios lygis

Išmatuotas: 89 dB(A)

Garantuotas: 91 dB(A)

Taikomos vidaus priemonės garantuoja, kad serijiniai prietaisai visada atitinka galiojančių EB direktyvų reikalavimus bei atitinkamus standartus. Pasirašę asmenys veikia pagal įmonės vadovų suteiktus įgaliojimus.



H. Jenner

S. Reiser

Alfred Kärcher Kommanditgesellschaft. Būstinė: Winnenden. Verslo registras: Waiblingen, HRA 169. Savo turto atsakantis akcininkas: Kärcher Reinigungstechnik GmbH. Būstinė: Winnenden, 2404 Verslo registras: Waiblingenas, HRB; įmonę valdo Dr. Bernhard Graf, Hartmut Jenner, Georg Metz

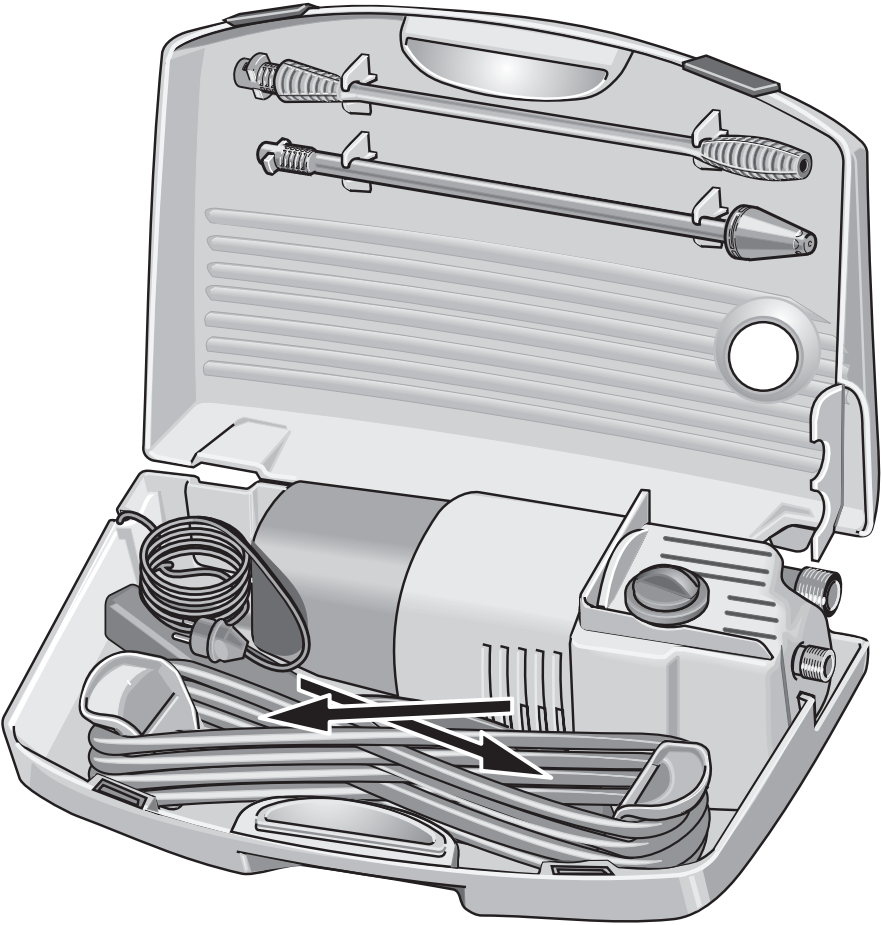
Alfred Kärcher GmbH & Co. KG
Cleaning Systems
Alfred - Kärcher - Str. 28 - 40
a/d 160
D - 71349 Winnenden
Tel. +49 7195 14-0
Faksas: +49 7195 14-2212

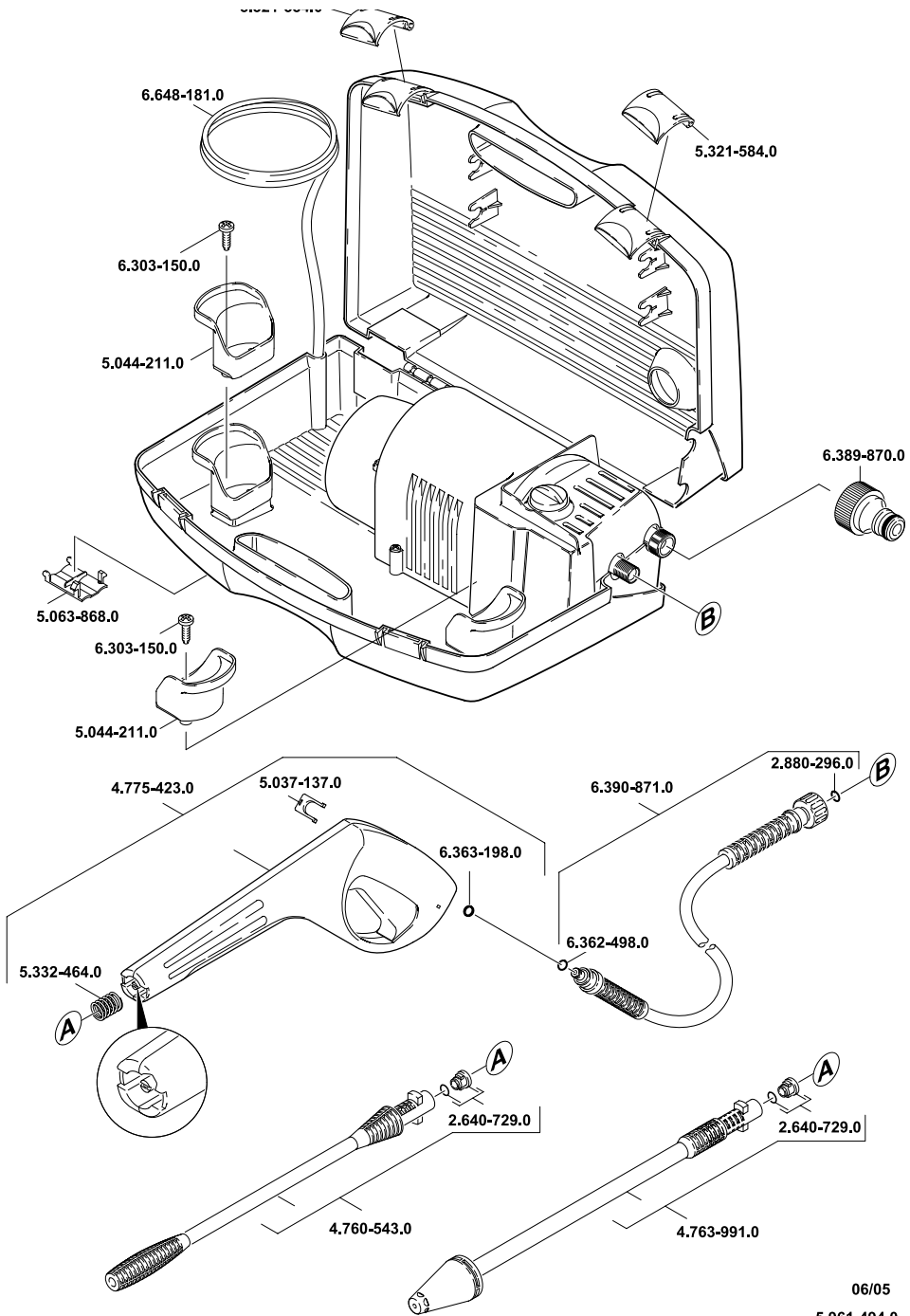



A
Alfred Kärcher Ges.m.b.H.
Lichtblaustraße 7
1220 Wien
☎ (01) 25 06 00

AUS
Kärcher Pty. Ltd.
40 Koornang Road
Scoresby VIC 3179
Victoria
☎ (03) 9765 - 2300

B / LUX
Kärcher N.V.
Industrieweg 12
2320 Hoogstraten
☎ (03) 3400-711

BR
Kärcher Indústria e Comércio Ltda.
Av. Prof. Benedito Montenegro 419
CEP 13.140-000 - Paulínia - SP
☎ 0800 17 61 11

CH
Kärcher AG
Industriestraße 16
8108 Dällikon
☎ 0844 850 863

CZ
Kärcher spol.s.r.o.
Za Mototechnou 1114/4
155 00 Praha 5 -Stodůlky
☎ (02)3552-1665

D
Alfred Kärcher GmbH & Co. KG
Service-Center Gissigheim
Im Gewerbegebiet 2
97953 Königheim-Gissigheim
☎ (07195) 903 20 65

DK
Kärcher Rengøringsystemer A/S
Gejlhavegård 5
6000 Kolding
☎ 70 20 66 67

E
Kärcher, S.A.
Pol. Industrial Font del Radium
Calle Doctor Trueta, 6-7
08400 Granollers (Barcelona)
☎ (93) 846 44 47

F
Kärcher S.A.S.
5, avenue des Coquelicots
Z.A. des Petits Carreaux
94865 Bonneuil-sur-Marne
☎ (01) 43 99 67 70

FIN
Kärcher OY
Yrittäjätie 17
01800 Klaukkala
☎ (09) 87919-191

GR
Kärcher Cleaning Systems A.E.
31-33, Nikitara & Konstantinoupoleos str.
136 71 Acharnes
☎ (0210) 2316-153

GB
Kärcher(UK) Limited
Kärcher House
Beaumont Road
Banbury
Oxon OX16 1TB
☎ 01295-752000; 0906-6800632

H
Kärcher Hungária Kft
Tormásrét ut. 2.
2051 Biatorbagy
☎ (023) 530-640

HK
Kärcher Limited
Unit 10, 17/F., APEC Plaza
49 Hoi Yuen Road,
Kwun Tong, Kowloon
☎ (02) 357-5863

I
Kärcher S.p.A.
Via Elvezia 4
21050 Cantello (VA)
☎ (0332) 848 - 99 88 77

IRL
Kärcher Limited (Ireland)
12 Willow Business Park
Nangor Road
Clondalkin
Dublin 12
☎ (01) 409 77 77

KOR
Kärcher Co. Ltd. (South Korea)
5F, Wooree Venture Town Bldg.
684-2, Deungchon3-dong
Gangseo-Gu
Seoul 157-033
☎ (02) 3665-4181

MAL
Kärcher Cleaning Systems Sdn. Bhd.
No. 8, Jalan Serindit 2
Bandar Puchong Jaya
47100 Puchong, Selangor
☎ (03) 5882 1148

MEX
Kärcher México, SA de CV
Av. Gustavo Baz Sur No. 29-C
Col. Naucalpan Centro
Naucalpan, Edo. de México
C.P. 53000 México
☎ 01-800-024-13-13

N
Kärcher AS
Stanseveien 31
0976 Oslo
☎ (024) 1777-00

NL
Kärcher BV
Postbus 474
4870 AL Etten-Leur
☎ (0499) 37 54 45

NZ
Kärcher Limited
12 Ron Driver Place
East Tamaki, Auckland
☎ (09) 274-4603

P
Neoparts Com. e Ind. Automóvel, Lda.
Largo Vitorino Damásio. 10
1200 Lisboa
☎ (21) 395 0040

PL
Kärcher Poland Ltd. Sp. z o.o.
Ul. Stawowa 140
31-346 Kraków
☎ (012) 6397-222

PRC
Kaercher Cleaning Systems Co., Ltd.
Part B, Building 30,
No. 390 Ai Du Road
Shanghai Waigaoqiao 200131
☎ (021) 5046-3579

RUS
Kärcher Ltd.
Vienna House
Strastnoi Blv. 16
107031 Moscow
☎ 095-9338743

S
Kärcher AB
Tagenevägen 31
42502 Hisings-Kärra
☎ (031) 577-300

SGP
Kärcher Asia Pacific Pte Ltd
5 Toh Guan Road East
#01-00 Freight Links Express Distripark
Singapore 608831
☎ 6897-1811

TR
Kärcher Servis Ticaret A.S.
9 Eylül Mahallesi
307 Sokak No. 6
Gaziemir / Izmir
☎ (0232) 252-0708

TWN
Kärcher Taiwan Limited
5F/6. No.7
Wu-Chuan 1st Rd
Wu-Ku Industrial Zone
Taipei County
☎ (02) 2299-9626

UAE
Kärcher FZE
Jebel Ali Free Zone
RA 8, XB 1, Jebel Ali, Dubai
☎ (04) 8836-776

ZA
Kärcher (Pty) Limited
144 Kuschke Street
Meadowdale, Edenvale
1614
☎ (011) / 574-5360



www.kaercher.com