

ケルヒャー家庭用乾湿両用クリーナー
A 2701
取扱説明書



この度は、ケルヒャー製品をお買い上げいただき誠にありがとうございました。
ご使用前に取扱説明書を良くお読みいただき、正しく安全にご使用ください。
お読みになられた後は、本書をすぐに取り出せる場所に保管してください。

*この商品は組立が必要です。

もくじ

1. 安全上の注意	3~6
2. 各部名称	7
3. 組立てましょう	8~9
4. 乾いたごみのお掃除	10~11
5. 液体や湿ったごみのお掃除	12
6. 作業が終わったら	13
7. 紙パック、エコフィルターの交換	14
8. お手入れ・保管	15
9. 故障かな?と思ったら	16
10. 仕様	17
11. アフターサービス・保証について	18
保証書	19~20

1. 安全上の注意

◎ ご使用の前に必ずお読みください。

絵表示について

この取扱説明書と製品への表示では、あなたや他の人々への危害や財産への損害を未然に防止するために、いろいろな絵表示で注意事項を説明しています。内容をよく理解してから本文をお読みください。



警告

この表示を無視して、誤った取り扱いをすると、「死亡または重傷を負う可能性が想定される内容」を示しています。



注意

この表示を無視して、誤った取り扱いをすると、「傷害を負う可能性または物的損害のみが発生する可能性が想定される内容」を示しています。



この記号は「気をつけてほしいこと（注意）」を示します。



この記号は「してはいけないこと（禁止）」を示します。



この記号は「必ず実行してほしいこと」を示します。



注意

清掃は自己責任にて行うこと

万一清掃対象物に損傷、破損、変色等が生じた場合、もしくは正しく操作をせずにケガを負った場合、当社では一切の責任を負いません。

 **警告**

本体、電源プラグに水をかけないこと
感電する場合があります。



ぬれた手で電源プラグを触らないこと
感電する場合があります。



子供には触らせないこと
けがをする場合があります。



分解、改造禁止

発火、感電、けが、故障の原因になります。
ケルヒャー純正部品以外の部品を使用しないでください。
機能を十分に発揮しない場合が生じ、思わぬ事故のもとになる
ことがあります。また、修理は必ず販売店へご依頼ください。



人体に有害なゴミは吸引させないこと
アスベスト等の有害物質は除去できません。



爆発の危険性があるものを吸引させないこと

ガソリン、うすめ液や燃料オイル、アセトンなどの溶剤、アル
ミニウムやマグネシウムを含むごみは吸引させないでください。
爆発する危険性や、機械本体に悪い影響を与える可能性があります。



危険物のある場所では使用しないこと

ガソリンスタンドなど、危険物のある場所では絶対に使用しな
いでください。引火爆発する場合があります。



火気のそばに置かないこと

本体が変形して発火の原因になる場合があります。

 **警告**

電源プラグは確実に差込むこと
ゆるみやガタつきがある場合ショートし、発火の
原因となります。



交流 100V、50/60 Hz 専用です
異種電圧で作動させた場合、火災の原因となります。
ラベルに記載された電源でご使用ください。



延長コードは 15 アンペア仕様の規格品
を使用すること
規格以下の延長コードを使用した場合、火災の原因となります。
10m以上は延長できません。



タコあし配線はしないこと
複数の電気製品を同じコンセントで使用した場合、ブレーカー
がショートして火災、感電の原因になります。



電源プラグは必ず先端のプラグを持って引き抜くこと
コードが壊れて感電やショートを起こし、火事の原因になり
ます。



雨天に屋外で使用しないこと
絶縁、劣化により感電する可能性があります。



電源コードに異常がある場合は使用しないこと
電源コードに折れ曲がり、プラグの変形、コードのつぶれなど
がある場合は使用しないでください。
発火、感電する場合があります。

 **注意**

作業場所から離れる場合はスイッチを切ること
使用方法を知らない方が使用した場合、思わぬケガの原因となります。



メンテナンスや部品交換の前に必ずスイッチを切り、
電源プラグを抜くこと
思わぬケガの原因となります。





液体を吸引する際には紙パックを外すこと
紙パックを装着したままで液体を吸引すると、紙パックが破れます。

2. 各部名称

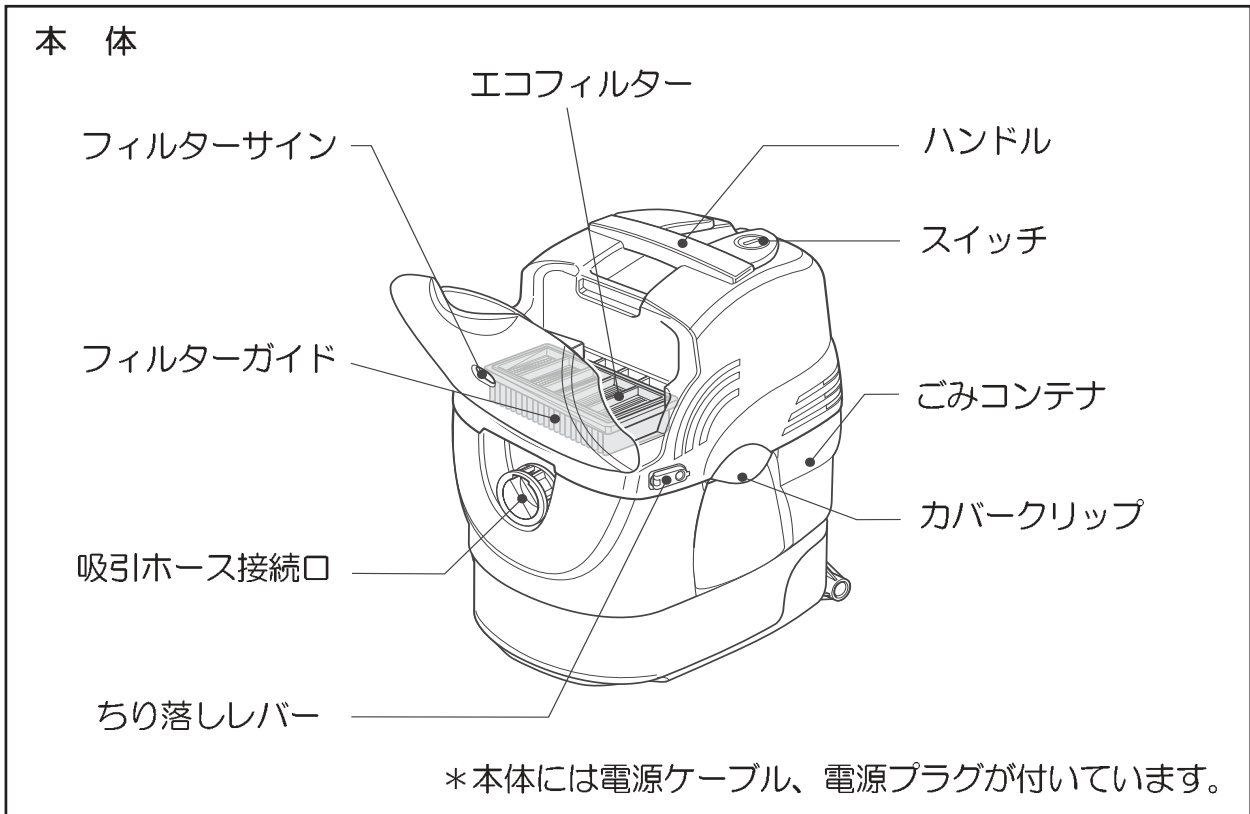
*梱包箱を開けた際に、全ての部品が揃っているかどうか確認してください。

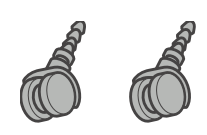
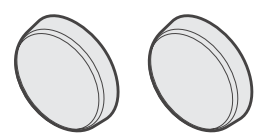
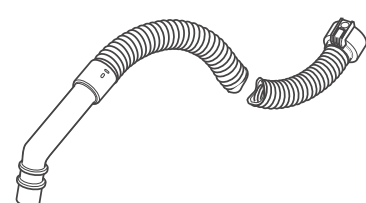
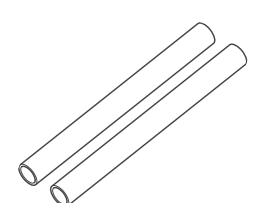

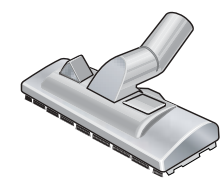
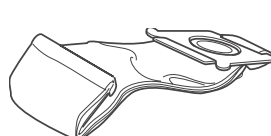
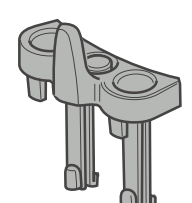
 キャスター 2個	 後輪 2個	 吸引ホース 1本
 パイプ 2本	 すきまノズル 1個	 乾湿両用ノズル 1個
 紙パック 1枚	 アクセサリーホルダー 1個	

*仕様変更により商品の形状とイラストが一致しない場合があります。

3. 組立てましょう

1 キャスター、後輪の取り付け

①カバークリップを外し、ハンドルを持ってカバーを取外してください。

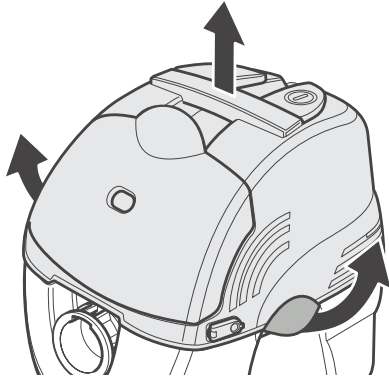

②ごみコンテナの中からキャスター（2個）と後輪（2個）を取出し、取付けます。

キャスター：

コンテナ底部の穴に差し込んで固定してください。

後輪：

ごみコンテナ両脇の軸にはめ込んで固定してください。

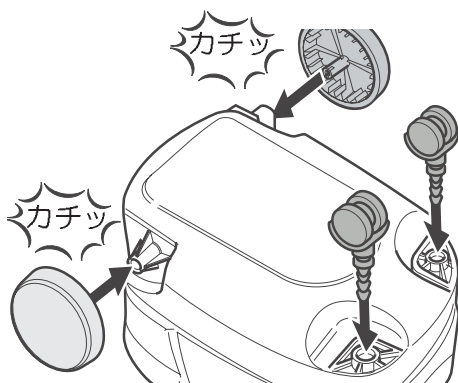

2 アクセサリーホルダーの取り付け

アクセサリホルダーは最初に下から差し込んで（①）、コンテナ上部に引っ掛けて固定してください（②）。

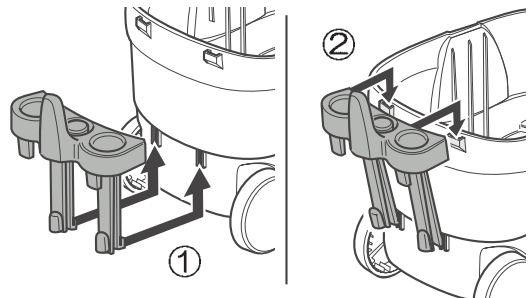

3 カバーを元に戻し、カバークリップをしっかり閉めてください。

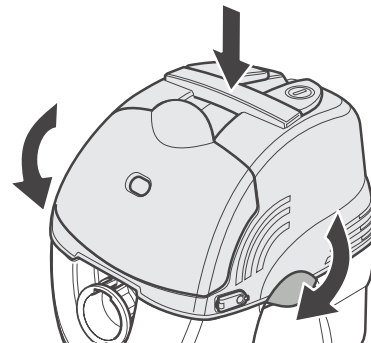

4 吸引ホースを接続口に「カチッ」と音がするまで差し込んでください。

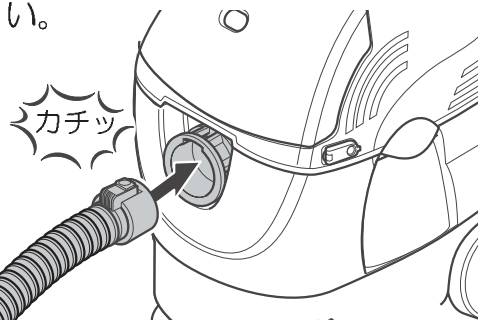

5 用途に応じて、パイプ、フロアノズルを吸引ホースに接続してください。

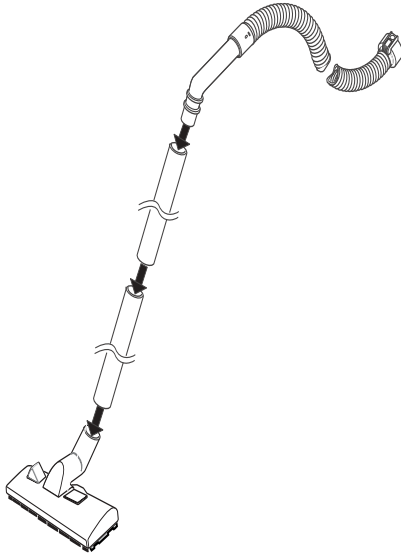

家具のすき間やコーナーなどには、すき間ノズルをパイプもしくは吸引ホース先端に取り付けてください。

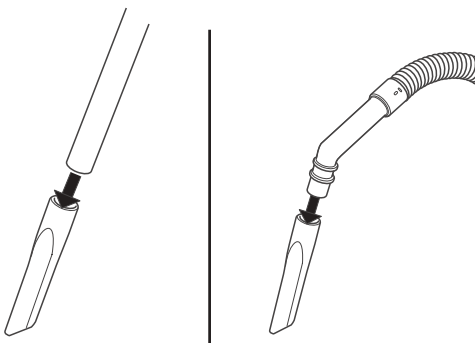

4. 乾いたごみのお掃除

1 紙パックを取付けてください。

①カバークリップを外し、ハンドルを持ってカバーを取外してください。

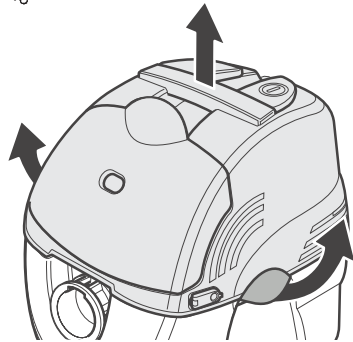

2 紙パックを本体の装着口にしっかり取付けてください。

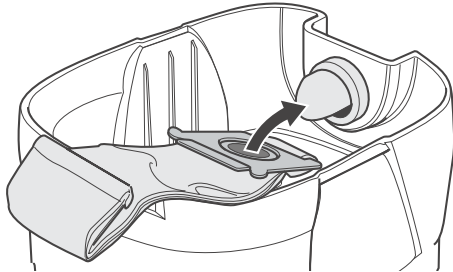

! 本体の装着口と紙パックのゴムパッキンが密着していないとゴミがこぼれ落ちますので、しっかりと取付けてください。

お知らせ

紙パックを装着しなくてもご使用いただけますが、ごみコンテナやエコフィルターが汚れますので、使用後は必ず毎回お手入れを行なってください。

3 カバーを元に戻し、カバークリップをしっかりと閉めてください。

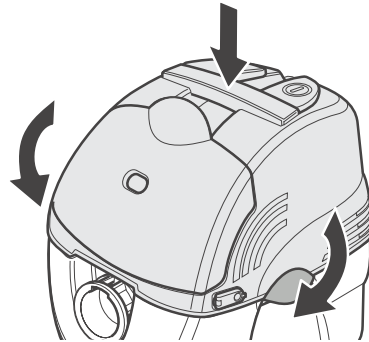

4 電源プラグをコンセントに接続してください。

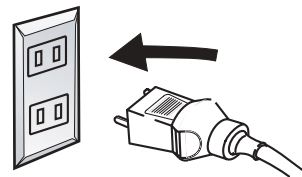

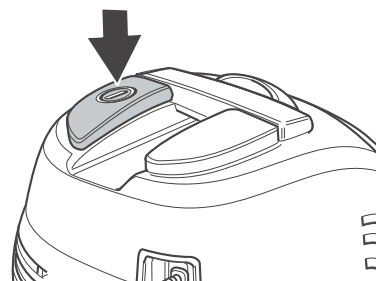

5 スイッチを押すと機械が作動します。

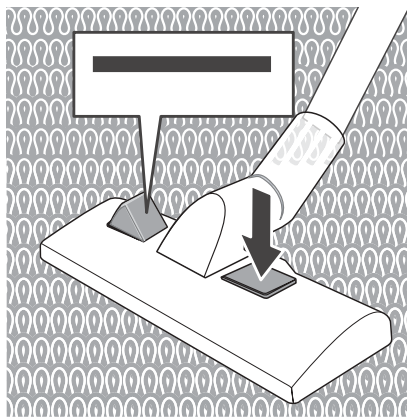

6 床材に合わせてノズルを切り替えてください。

①じゅうたん、たたみのお掃除
 マークのレバーを上げて
 ください。(反対側のレバーを
 下に押すと、レバーが上がりま
 す。)



②タイルなどのハードフロアのお掃除
 マークのレバーを上げて
 ください。(反対側のレバーを
 下に押すと、レバーが上がりま
 す。)

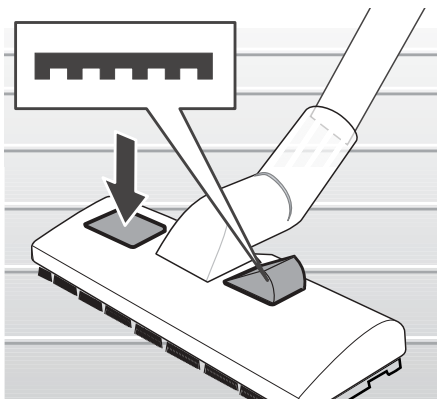

■フィルターサインが赤になった場合
 紙パックがいっぱいになったか、エコ
 フィルター、アクセサリーが詰まっ
 ています。アクセサリーの詰まりを取
 除き、紙パック、エコフィルターの交
 換が必要な場合には交換をしてくだ
 さい。

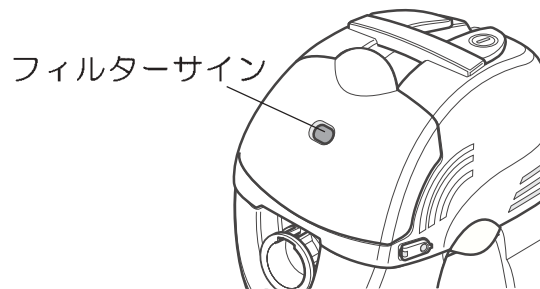

注意

- 電源ケーブルは必ず全て伸ばして使用すること。電源ケーブルが過熱し、発火の原因となります。
- 電源プラグを差し込んだ際にガタつきがある場合は、使用を中止すること。電源ケーブル、コンセントが過熱し発火の原因となります。
- 作業を中断する場合は、必ずスイッチを切ること。

5. 液体や湿ったごみのお掃除

! 液体や湿ったごみをお掃除する際には、紙パックは必ず取り外してください。紙パックは濡れると破れます。

1 フロアノズルの  マークのレバーを上げてください。(反対側のレバーを下に押し、レバーが上がります。)

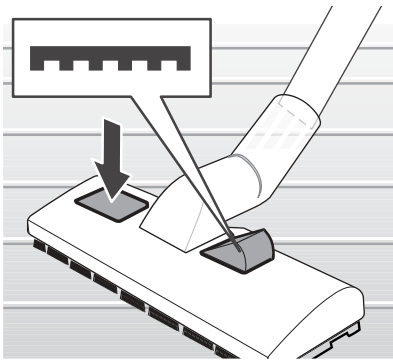

2 電源プラグをコンセントに接続してください。

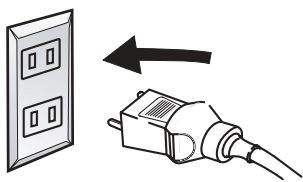

3 スイッチを押すと機械が作動します。

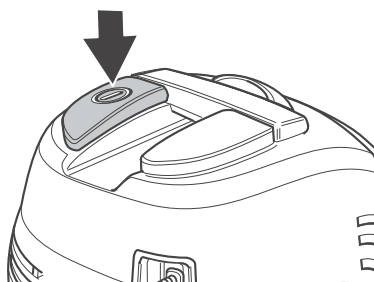

■吸引が停止した場合

ごみコンテナ水でいっぱいになると、フロートが自動的に通気口を塞ぎ、吸引が停止します。

それ以上は吸引できませんので、スイッチを切り、ごみコンテナの中の液体を捨ててください。

■フィルターサインが赤になった場合

エコフィルター、アクセサリが詰まっています。アクセサリの詰まりを取除き、エコフィルターの交換が必要な場合には交換をしてください。

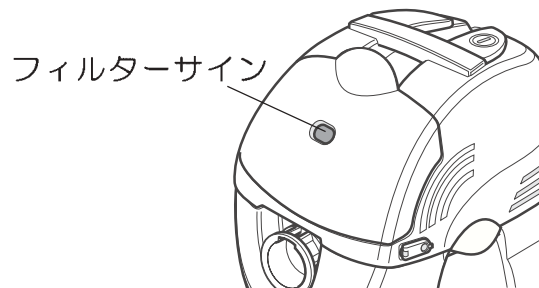

注意

- 本体から泡や液体が漏れ出した場合には、すぐにスイッチを切ること。感電の原因となり危険です。
- 電源ケーブルは必ず全て伸ばして使用すること。電源ケーブルが過熱し、発火の原因となります。
- 電源プラグを差し込んだ際にガタつきがある場合は、使用を中止すること。電源ケーブル、コンセントが過熱し発火の原因となります。
- 作業を中断する場合は、必ずスイッチを切ること。

6. 作業が終わったら

1 スイッチを切ってください。

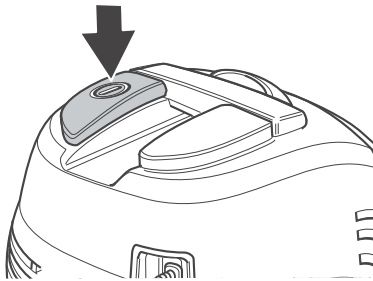

2 電源プラグを手で持ち、コンセントから抜いてください。

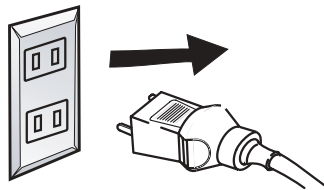

3 ちり落としレバーを起こし、レバーを数回引いてエコフィルターの汚れを落としてください。

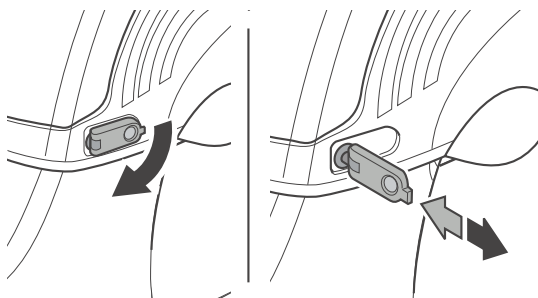

4 ごみコンテナに溜まったごみや液体を捨ててください。(紙パックを使用している場合には、フィルターサインが赤くなってから交換してください。)

①カバーを外してください。

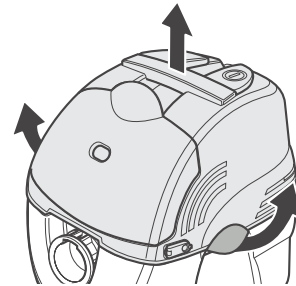

②ごみコンテナのごみや液体を捨ててください。

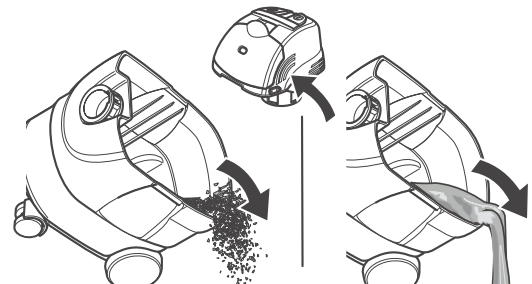

- ・ごみや液体を捨てた後は、必ずごみコンテナ内をすすぎ洗いし、乾いた布で拭いてください。
- ・湿ったごみや汚水などを吸引した後は、必ずアクセサリもすすいでください。異臭・悪臭の原因になります。

③カバーを元の位置に取付けてください。

7. 紙パック、エコフィルターの交換



紙パック、エコフィルターを交換する際には、スイッチを切り、電源プラグをコンセントから抜くこと。

1

紙パックの交換

紙パックがいっぱいになっているとフィルターサインが赤くなります。以下の手順で交換をしてください。

- ①カバーを外してください。

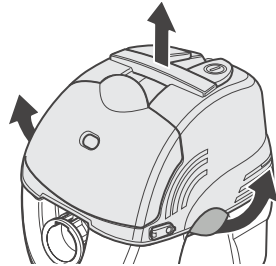

- ②フィルターを取外し、中のごみがこぼれないようにスライドを引いてから捨ててください。

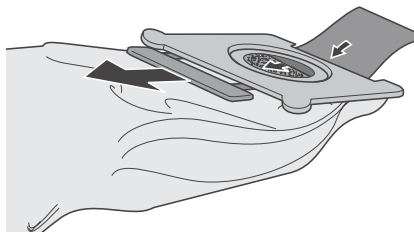

- ③新しい紙パックを取付け、カバーを元の位置に戻してください。

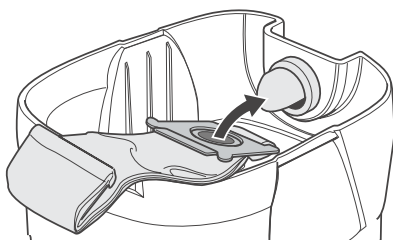

紙パック (5枚組)
注文番号 : 6.904-263

2

エコフィルターの交換

エコフィルターが詰まっているとフィルターサインが赤くなります。まずはフィルターのちり落としを行い、それでも詰まりが解消しない場合には、交換をしてください。また、フィルターが濡れている場合には完全に乾かしてください。

- ①フィルターのちり落とし
ちり落としレバーを起し、レバーを数回引いてください。

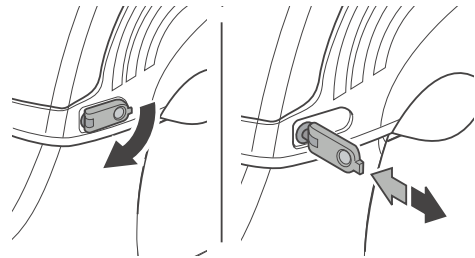

- ②フィルターガイドを取っ手の裏を押しながら開けてください。

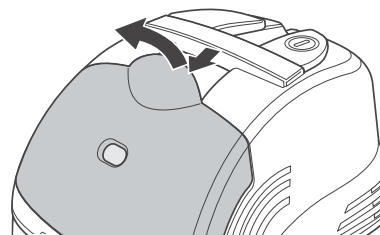

- ②エコフィルターが詰まっている場合には新しいものに交換し、フィルターガイドを閉めてください。

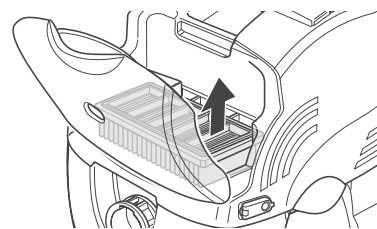

エコフィルター 1個
注文番号 : 2.638-906

8. お手入れ・保管

1 お手入れ

! お手入れをする際には、スイッチを切り、電源プラグをコンセントから抜くこと。

①本体のお手入れ

本体の汚れは、ぬるま湯に浸した柔らかい布を固く絞って拭きとってください。

②アクセサリーのお手入れ

パイプ、吸引ホース、フロアノズルの汚れは、水ですすぎ洗いした後、乾燥させてください。

注意

- ・お手入れに洗剤等を使用しないこと。
- ・ガソリン、シンナー、ベンジン等の有機溶剤やプレーなどをかけないこと。

2 保管

- !**
- ・保管前に必ずお手入れを行なうこと。
 - ・直射日光を避け、必ず埃や水のかからない屋内に保管すること。

パイプやフロアノズルなどのアクセサリーは、アクセサリーホルダーに収納することができます。

電源コードや吸引ホースなども、イラストのようにまとめると収納に場所を取りません。

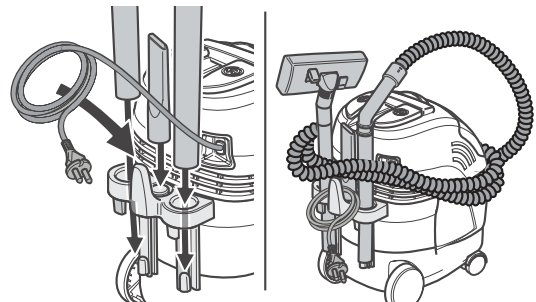

9. 故障かな？と思ったら

うごかない！	電源が入っていない。	電源が入っているか確認してください。
	電源コード、プラグなどが損傷している。	損傷していないかどうか確認してください。 損傷している場合は修理 / 交換を依頼してください。
吸引しない！	ごみコンテナが水でいっぱいになっている。 (モーターの回転が速い音がする)	ごみコンテナを空にしてください。
	紙パックがいっぱいになっている。	新しいものと交換してください。
	エコフィルターがごみなどで詰まっている。	ちり落としレバーできれいにしてください。
		汚れがひどい場合は新しいものと交換してください。
	エコフィルターが正しく取り付けられていない。	正しく取り付けてください。
	アクセサリ（フロアノズル、パイプなど）にごみが詰まっている。	詰まったごみを取り除いてください。
作業中にごみが落ちてくる！	吸引ホースが正しく接続されていない。	正しく接続してください。
	エコフィルターが正しく取り付けられていない。	正しく取り付けてください。
	エコフィルターが詰まっている / 損傷している。	ちり落としレバーできれいにする / 交換してください。
液体を吸引したら漏れ出した！	フロートが引っ掛かっている。	カバーを取り外し、逆さまにしてフロートを戻してください。
	フロートが壊れている。	修理を依頼してください。

10. 仕様

A2701 仕様一覧	
電源	AC 100 ボルト 50/60Hz 共用
消費電力	1200 W
電流値	12 A
吸引風量	68 ㍓/秒
真空度	180 hPa
コンテナ容量/吸水量	18 L / 12 L
電源コード長さ	4.5 m
運転音	72 dB (A)
寸法 (長さ×幅×高さ)	390 × 290 × 490 mm
本体質量	6 kg
定格使用時間	1 時間

11. アフターサービス・保証について

1. 保証書が19～20頁に添付されています。大切に保管してください。
2. 保証書の保証内容、保証規定をよくお読みください。
3. 保証書は、お買いあげ販売店で必要事項を記入したものをお受け取りください。
4. 保証期間は保証書に記載されています。
5. 保証期間終了後の修理につきましては販売店もしくは下記ケルヒャーカスタマーサービスセンターまでお問い合わせください。

ケルヒャー カスタマーサービスセンター

0120-60-3140

受付時間：午前9時～12時、午後1時～5時

月曜日～金曜日（土曜、日曜、祝日、当社休日を除く）

保証書

お買い上げいただいた商品に万一不具合が生じた場合には、この保証規定に従い保証いたします。

■ 保証の内容

お買い上げいただきました機械を構成する純正部品に材料または製造上の不具合がおきた場合、これを無料修理いたします。（この無料修理を保証修理といいます。）保証修理は部品の交換あるいは補修により行います。また、取り外した不具合部品はケルヒャー所有となります。

■ 保証期間

保証修理を受けられる期間は新品を購入した日から1年間とします。

■ 保証できない事項

● 修理の際の輸送費用

● 次に示すものに起因すると判定される故障は保証修理いたしません。

- ・ 取扱説明書の指示に反する使用
- ・ 保守整備の不備または間違い
- ・ ケルヒャーが提示している仕様の限界を超える使用
（規定以上の長さの延長コードを使用した場合の電圧降下、
業務等で定格使用時間を越えた連続使用など）

● ケルヒャーが認めていない改造

- ・ 純正部品以外の使用
- ・ ご使用者の不注意による故障
- ・ アスベスト等の危険物質を除去するために使用した場合
- ・ 業務で使用した場合

● 次に示すものは保証修理いたしません。

- ・ 経年変化により発生した不具合
（塗装、メッキなどの自然退色、電源コード、ハンドル、本体のひび割れ等）
- ・ 使用に際し品質、機能上影響のない感覚的現象（音、振動等）
- ・ 台風、水害、雪害などの天災による不具合
- ・ 薬品、塩害などに起因する不具合

● 次に示すものの費用は負担いたしません。

- ・ 消耗品（パッキン、カーボンブラシ、エコフィルター、紙パック、
電源ケーブル及びこれらに類する消耗品）
- ・ お買い上げ販売店、ケルヒャーサービス店以外での修理
- ・ 点検、清掃、調整、および定期点検整備
- ・ この保証書に示す条件以外の費用補償など
- ・ 本機を使用できなかったことによる不便さ及び損失など
（休業損失、商業損失など）

● 出張修理は致しません

修理はお買い求め頂いた販売店へご依頼ください。

■保証の適用

この保証は日本国内で使用される弊社商品のみ適用いたします。
海外へ持ち出す場合は、その時点で保証が抹消されます。

■保証修理の受け方

保証修理をお受けになる場合は、下記保証書の各項目にご記入いただき、お買上げ頂いた際のレシート／納品書を添付の上、保証修理をお申しつけください。
製造番号は、商品の裏側に貼られている銀色のラベルに記載されています。

■保証修理の申し込み方法

ご購入の際に受領されたレシートあるいは納品書と下記保証書を添付の上、お買上げ頂いた販売店にお持ちいただくか、または下記ケルヒージャパン株式会社までお送りください。

ご不明な点がございましたらケルヒージャパンカスタマーサービスセンターまでご連絡ください。

お客様にご記入いただいた保証書の内容は、保障期間内のサービス活動及びその後の安全点検活動のために利用させて頂く場合がございますので、ご了承ください。

A 2701		保証期間：1年間	製造番号：
お買いあげ日：平成 年 月 日			
お客様	ご住所：		
	お名前：		
		電話：() -	
販売店	住所：		
	店名：		
		電話：() -	
(故障状況)			



ケルヒージャパン株式会社

本社：宮城県黒川郡大和町松坂平3丁目2番 Tel：(022) 344-3140

支店(営業所)：札幌 / 仙台 / 北関東 / 東京 / (横浜) / 名古屋 / 大阪 / 広島 / 福岡 / (鹿児島)

ケルヒージャパンホームページアドレス <http://www.karcher.co.jp>