

 **KÄRCHER**

250 spot

**5.960-790**  
12/03\_2004969

## Betriebsanleitung

# *Window Washer*

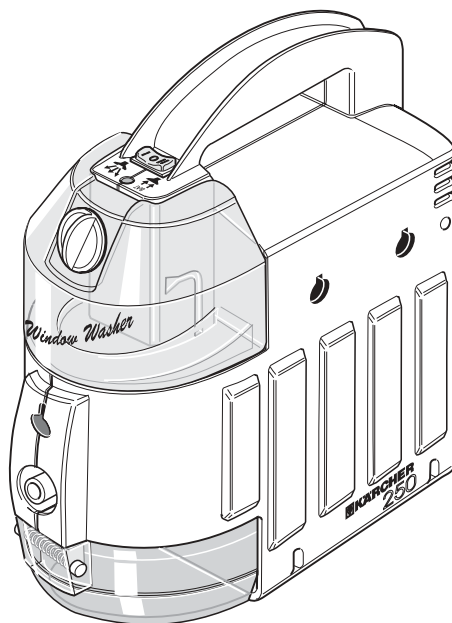

**Geräteabbildung**

- 1 Akkudeckel, Akku (nicht dargestellt)
- 2 Tragegriff
- 3 Schalter – Sprühen und Saugen
- 4 Anzeigelampe
- 5 Frischwassertank
- 5a Verschluß – Frischwassertank
- 6 Schmutzwassertank
- 6a Verriegelungsknopf – Schmutzwassertank
- 7 Schraubverbindung
- 8 Schlauch – Gerät
- 9 Steckverbindung
- 9a Schlauch – Reinigungskopf bzw. Schlauch – Polsterdüse
- 10 Schultergurt
- 9a Befestigung – Schultergurt
- 11 Befestigung – Hüftgurt
- 12 Sprühknopf
- 13 Polsterdüse
- 13a Reinigungskopf
- 13a Schieber – Deckel
- 13b Gummilippe
- 13c Vlies

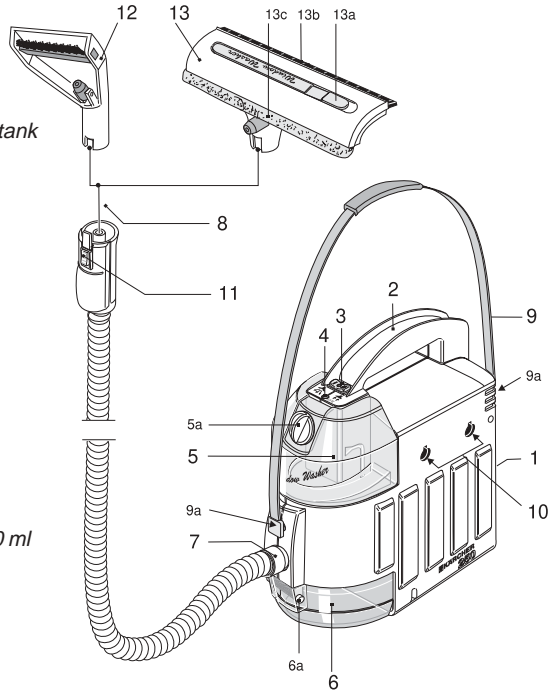

**zusätzlich liegt bei :** (nicht abgebildet)

- Profi RM 510 Polsterreiniger, 250 ml  
 Profi RM 500 Glasreiniger-Konzentrat, 20 ml

**1. Inbetriebnahme des Gerätes****Anwendungsbeschreibung**

- Entfernung von Flecken aus Polstermöbeln, Teppichen oder von Hartflächen mit der Polsterdüse.
- Reinigung von Fenstern, Fliesen oder glatten Flächen (z.B. Spiegel, Küchenschränke, Duschtrennungen) mit dem Reinigungskopf.

**⚠ Sicherheitshinweise**

- Sprühstrahl nicht direkt auf Betriebsmittel, die elektrische Bauteile enthalten, richten, wie z.B. der Innenraum von Öfen.
- Sprühstrahl nicht auf die Augen richten.

**⚠ Information zum Akku**

- Der Window Washer darf nur mit dem mitgelieferten Bleigel-Akku betrieben werden. Laden Sie diesen nur mit dem mitgelieferten Ladegerät.
- Da der Akku nie voll entladen werden darf, laden Sie diesen spätestens bei ununterbrochenem Leuchten der Anzeigelampe am Gerät, oder bei

deutlichem Leistungsverlust (dies zeigt sich durch Geräuschminderung und schlechte Absaugung).

- Wir empfehlen, nach jedem Gebrauch des Gerätes den Akku über Nacht neu zu laden. Eine Überladung kann dabei nicht stattfinden.
- Bei längerem Nichtgebrauch das Gerät nur mit vollgeladenem Akku aufbewahren.
- Technische Daten zu Akku und Ladegerät, siehe Kapitel 3.

**Akku laden**

- Öffnen Sie den Deckel an der Rückseite des Gerätes und legen Sie den Akku so ein, daß die Akkukontakte die Kontakte im Gerät berühren. Schließen Sie den Deckel wieder. (**Abb. A, B**)

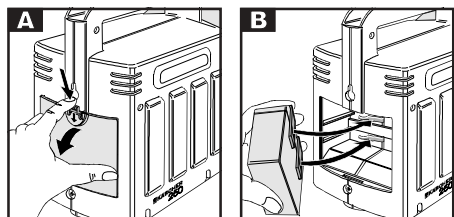

- Laden Sie den Akku, indem Sie das mitgelieferte Ladegerät mit dem Gerät und einer Netzsteckdose verbinden. Das Leuchten der Anzeigelampe am Gerät zeigt die korrekte Verbindung zum Netz an. (Abb. C)

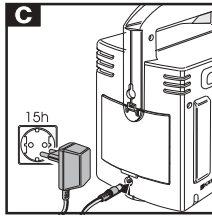

- Trennen Sie nach einer Ladezeit von ca. 15 h das Ladegerät wieder vom Netz.

### Gerät montieren

- Stecken Sie den Schlauch unter Beachtung der Richtung fest auf die Polsterdüse bzw. je nach Anwendung auf den Reinigungskopf. (Abb. D, E)

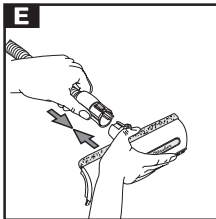
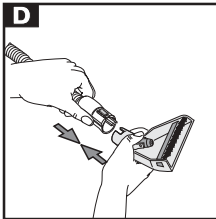

- Stecken Sie den Schlauch ins Gerät und sichern Sie die Verbindung durch Aufdrehen der Überwurfmutter am Schlauch. (Abb. F)

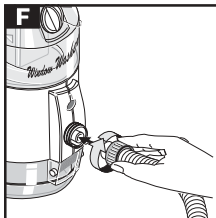

- Befestigen Sie den Schultergurt mit den Knöpfen in den dafür vorgesehenen Aussparungen am Gerät. (Abb. G)

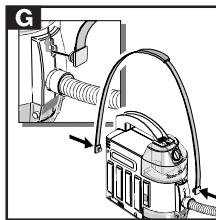

### Anwendungshinweise



Um Geräte- und Personenschaden zu vermeiden verwenden Sie keinesfalls alkoholhaltige oder schäumende Reinigungsmittel, sondern nur original Kärcher-Reinigungsmittel in der angegebenen Dosierung.

### Entfernung von Flecken aus Polstermöbeln, Teppichen oder von Hartflächen

- Verwenden Sie die Polsterdüse. (siehe Abb. D)
- Nehmen Sie den Frischwassertank ab und öffnen Sie den Verschluss. (Abb. H)

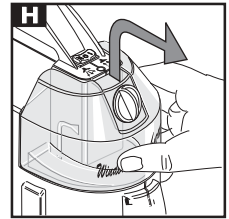

- Zur Polsterreinigung füllen Sie 25 ml (1 Kappe der Reinigungsmittelflasche) Polsterreiniger RM 510 ein. Füllen Sie den Tank mit Leitungswasser auf. (Abb. I)

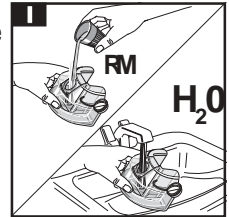

- Schließen Sie den Tank und setzen Sie ihn wieder auf das Gerät. Entlüften Sie das Gerät indem Sie den Entlüftungsknopf für ca. 1 Sekunde drücken. (Abb. J)

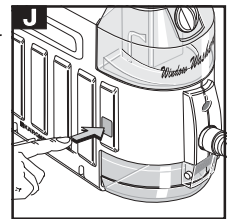

Wenn sich Wasser im Frischwassertank befindet darf der Schlauch nicht vom Gerät getrennt werden, da sonst Wasser austritt.

- Schalten Sie die Sprühpumpe ein indem Sie den Schalter am Gerät in Pos. I drücken. Sprühen Sie die zu reinigende Fläche gleichmäßig aus einer Entfernung von 15–20 cm ein, indem Sie den Knopf am Handgriff unter Druck nach unten schieben. (Abb. K)



Sprühstrahl nicht auf die Augen richten.

- Drücken Sie den Schalter am Gerät wieder auf Pos. 0 und lösen Sie die Verschmutzungen durch Bürsten mit der Polsterdüse. Bei Bedarf können Sie auch die Kante der Düse zu Hilfe nehmen. (Abb. L)

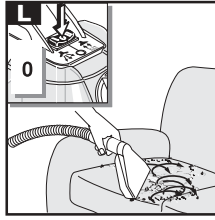

- Schalten Sie die Absaugung ein, indem Sie den Schalter am Gerät in Pos. II drücken und saugen Sie die bearbeitete Stelle ab. Für volle Absaugleistung sollte sich das Gerät höchstens auf Arbeitshöhe befinden. (Abb. M)

**i** Achten Sie dabei auf den richtigen Arbeitswinkel der Polsterdüse. (Abb. N)

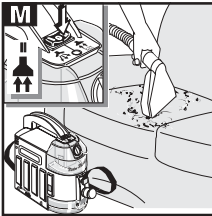

## Reinigung von Fenstern, Fliesen oder glatten Flächen

- Verwenden Sie den Reinigungskopf. (siehe Abb. E)
- Nehmen Sie den Frischwassertank ab und öffnen Sie den Verschluss. (siehe Abb. H)
- Füllen Sie 20 ml Profi RM 500 (Fensterreiniger) oder Profi RM 505 (Fliesenreiniger) ein. Dies entspricht dem Inhalt der mitgelieferten Probe-tüte oder einer Kappe einer Nachfüllflasche. Füllen Sie den Tank mit Leitungswasser auf. (siehe Abb. I)
- Schließen Sie den Tank und setzen Sie ihn wieder auf das Gerät. Entlüften Sie das Gerät indem Sie den Entlüftungsknopf am Gerät für ca. 1 Sekunde drücken. (siehe Abb. J)

**i** Wenn sich Wasser im Frischwassertank befindet darf der Schlauch nicht vom Gerät getrennt werden, da sonst Wasser austritt.

- Schalten Sie die Sprühpumpe ein indem Sie den Schalter am Gerät in Pos. I drücken. Sprühen Sie die zu reinigende Fläche gleichmäßig aus einer Entfernung von 15–20 cm ein, indem Sie den Knopf am Handgriff unter Druck nach unten schieben. (Abb. O)

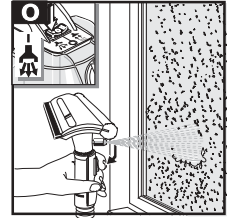

**i** Sprühen Sie nur soviel Reinigungsflüssigkeit auf, daß diese nicht herunterläuft.

**!** Sprühstrahl nicht auf die Augen richten.

- Drücken Sie den Schalter am Gerät wieder auf Pos. 0 und lösen Sie die Verschmutzungen durch Wischen mit dem Vlies. (Abb. P)

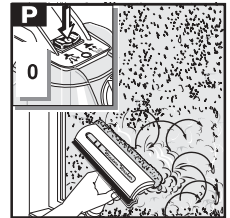

- Schalten Sie die Absaugung ein, indem Sie den Schalter am Gerät in Pos. II drücken. Ziehen Sie die Gummilippe von oben nach unten unter leichtem Druck über die Fläche. Dabei wird das Schmutzwasser wieder aufgesaugt. (Abb. Q)

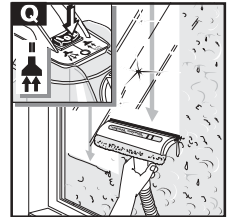

- Ziehen Sie abschließend den unteren Rand der Fläche waagrecht ab und drücken Sie den Schalter am Gerät wieder in Pos. 0. (Abb. R)

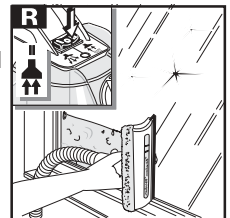

## Reinigen und Aufbewahren des Gerätes

- Drücken Sie die seitlichen Entriegelungsknöpfe und nehmen Sie den Schmutzwassertank nach unten ab. (Abb. S)

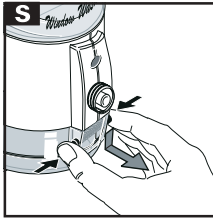

- Entleeren Sie den Schmutzwassertank. Beim Wiedereinsetzen in das Gerät müssen die Entriegelungsknöpfe einrasten. (Abb. T)

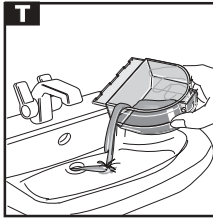

**i** Der Schmutzwassertank muß vor jedem neuen Befüllen des Frischwassertanks geleert werden, da sonst durch überlaufendes Wasser das Gerät beschädigt werden kann.

- Laden Sie in jedem Fall den Akku über Nacht bevor Sie das Gerät aufbewahren. (siehe Abb. C)
- Zum Aufbewahren oder zum Transport des Gerätes kann der Handgriff des Reinigungskopfes im Tragegriff des Gerätes arretiert werden. (Abb. U)

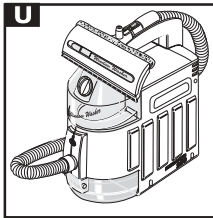

## Anzeigelampe am Gerät

- Beim Anschalten der Absaugung kann die Anzeigelampe kurz aufleuchten.
- Leuchtet die Anzeigelampe während des Betriebes dauernd, so ist der Akku sofort nachzuladen. (Abb. V)

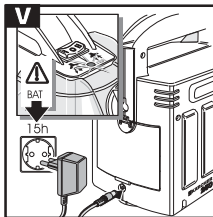

## Wechseln von Gummilippe und Vlies

- Wechseln Sie die Gummilippe wenn die zu reinigende Fläche nach dem Absaugen Streifen aufweist.
- Zum Wechseln von Gummilippe oder Vlies öffnen Sie den Schieber am Reinigungskopf und nehmen den Deckel des Reinigungskopfes ab. (Abb. W)
- Beim Wechseln der Gummilippe ist zu beachten, daß diese von beiden Seiten eingelegt und benutzt werden kann. (Abb. X)
- Verriegeln Sie nach Aufsetzen des Deckels diesen wieder durch Schließen des Schiebers.

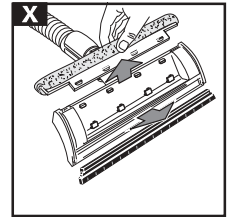
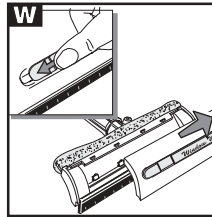

## Geräteentsorgung

Gerät enthält eingebauten Akku, diesen vor der Verschrottung herausnehmen und entsorgen (Sammelstellen oder Kärcher-Händler). **Nicht in den Hausmüll geben.**

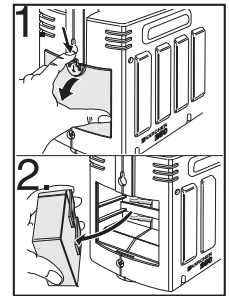

## 2. Störungshilfe

### Gerät läuft nicht an

Richtigen Sitz des Akkus im Gerät überprüfen.  
Akkus laden.

### Gerät sprüht nicht

Zubehörverbindungen überprüfen.  
Nachprüfen, ob noch Wasser im Frischwassertank ist, gegebenenfalls nachfüllen.  
Gerät entlüften.

Düse vom Reinigungskopf abschrauben und unter fließendem Wasser vorsichtig reinigen.

### Gerät saugt nicht

Zubehörverbindungen überprüfen.  
Sitz der Schmutzwasserschale überprüfen.  
Sitz der Gummilippe überprüfen.

### Andere Störfälle

In anderen Störfällen darf nur der autorisierte Kundendienst beauftragt werden.

## 3. Technische Daten

Arbeitsspannung (Akkus)	8 V
Betriebsdruck (Sprühpumpe)	1 bar
Frischwassertank	250 ml
Schmutzwassertank	250 ml
Betriebsdauer des Gerätes bei vollem Akku	ca. 35 min
Reinigungsleistung pro Akkuladung:	90 m <sup>2</sup>
Ladezeit bei leerem Akku	ca. 15 h
Spannung des Ladegerätes	9 V
Ladestrom	500 mA
Gewicht	3,0 kg
Abmessungen:	
Länge x Breite x Höhe	250 x 130 x 260 mm
Schalldruckpegel (bei Akkubetrieb)	69 dB(A)

## CE EG-Konformitätserklärung

Hiermit erklären wir, daß die nachfolgend bezeichnete Maschine aufgrund ihrer Konzipierung und Bauart sowie in der von uns in Verkehr gebrachten Ausführung den einschlägigen grundlegenden Sicherheits- und Gesundheitsanforderungen der EG-Richtlinien entspricht.

Alfred Kärcher GmbH & Co. KG  
Cleaning Systems  
Alfred-Kärcher-Str. 28-40  
P.O. Box 160  
D-71349 Winnenden

  
H. Jenner

  
S. Reiser

## Garantiekarte

### Sehr geehrter Kunde

Die Garantiezeit beträgt 2 Jahr und beginnt am Tag des Kaufs. Bitte bewahren Sie den Kassenbon als Nachweis für den Kauf auf.

Die gesetzliche Gewährleistungspflicht des Übergebers wird durch diese Garantie nicht eingeschränkt.

Während der Garantiezeit können defekte Geräte an u.a. Serviceadresse gesandt werden. Sie erhalten dann ein neues oder repariertes Gerät kostenlos zurück.

Nach Ablauf der Garantiezeit haben Sie ebenfalls die Möglichkeit, das defekte Gerät zwecks Reparatur an die u.a. Adresse zu senden. Nach Ablauf der Garantiezeit anfallende Reparaturen sind kostenpflichtig.

## Service Adressen Österreich

### Alfred Kärcher GesmbH

#### Wien/NÖ/nördl. Bgld.

Lichtblaustraße 7  
1220 Wien  
Tel.: 01/250 60 123 + 124  
Fax: 01/250 60 129

#### Oberösterreich

Andreas-Hofer-Straße 13  
4600 Wels  
Tel.: 07242/44 819  
Fax: 07242/42 21 27

#### Salzburg

Vogelweiderstraße 116  
5020 Salzburg  
Tel.: 0662/88 12 77  
Fax: 0662/88 12 77-9

#### Tirol

Josef Wilbergerstraße 19  
6020 Innsbruck  
Tel.: 0512/26 36 06  
Fax: 0512/26 36 06-19

#### Steiermark/südl. Bgld.

Hafnerstraße 122  
8055 Graz  
Tel.: 0316/29 30 10  
Fax: 0316/29 30 10-14

#### Kärnten/Osttirol

Tessendorferstraße 5  
9020 Klagenfurt  
Tel.: 0463/45 278  
Fax: 0463/45 278-14

4.777-016.0

**KÄRCHER** 250 Spot

*Window Washer*

1.633-911.0 \* A

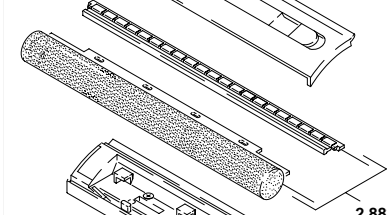

2.883-341.0

2.883-352.0

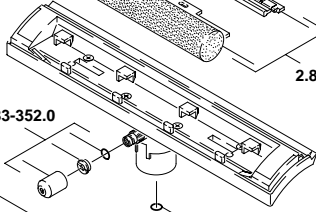

6.506-019.0

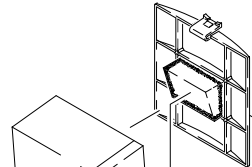

4.063-230.0

2.638-494.0

(B)

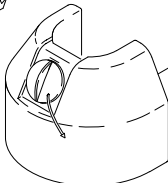

4.071-083.0

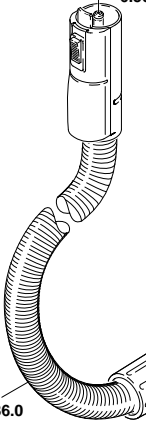

6.506-019.0

4.321-086.0

(A)

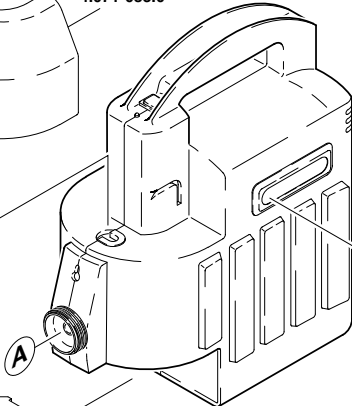

(A)

(B)

5.002-948.0

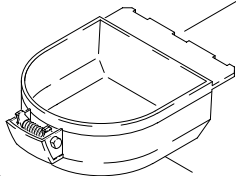

4.070-202.0

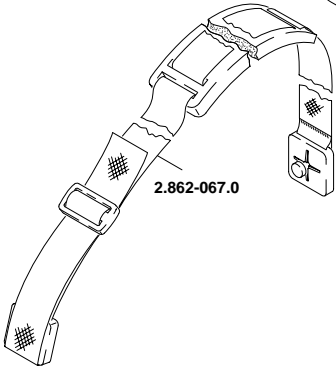

2.862-067.0

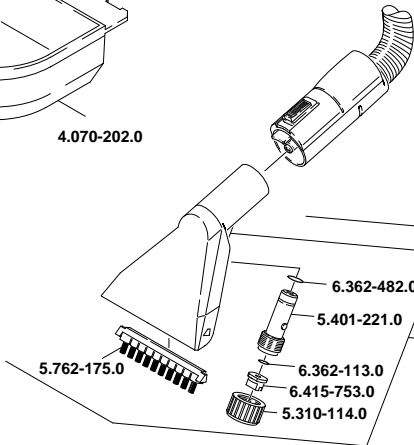

6.362-482.0

5.401-221.0

4.762-142.0

5.762-175.0

6.362-113.0

6.415-753.0

5.310-114.0

## Sonderzubehörbestellung

# Window Washer KÄRCHER 250 Spot

**Bestellung an:** Alfred KÄRCHER GesmbH.

Lichtblaustraße 7

1220 Wien

**Fax: (01) 250 60/129**

**Lieferadresse:**

Name: \_\_\_\_\_

Straße: \_\_\_\_\_

PLZ/Ort: \_\_\_\_\_

Tel.: \_\_\_\_\_



	Artikel-Nr.	Verkaufspreis inkl. MwSt. per Stk.	Bestellmenge
Wintergartenset	2.638-415	19,95 €	... Stück
Kleine Fensterdüse	2.863-059	23,95 €	... Stück
Verlängerungsrohr 0,5 m	2.862-069	14,95 €	... Stück
Verlängerungsrohr 1 m	2.862-074	24,95 €	... Stück
Verschleissteileset (Lippe + Vlies) 250 mm	2.883-341	7,95 €	... Stück
Verschleissteileset klein (Lippe + Vlies) 125 mm	2.884-006	6,45 €	... Stück
Fensterreiniger RM 500 Profi 250 ml Konzentrat	6.290-254	3,95 €	... Stück
Fensterreiniger RM 501 Profi 250 ml	6.290-307	3,95 €	... Stück
Fliesenreiniger RM 505 Profi 250 ml	6.290-108	3,95 €	... Stück
Polsterreiniger RM 510 Profi 250 ml	6.290-297	3,95 €	... Stück

Datum: \_\_\_\_\_

Unterschrift: \_\_\_\_\_

Lieferung erfolgt unfrei per Nachnahme

