

5.961-158
01/04_2006945

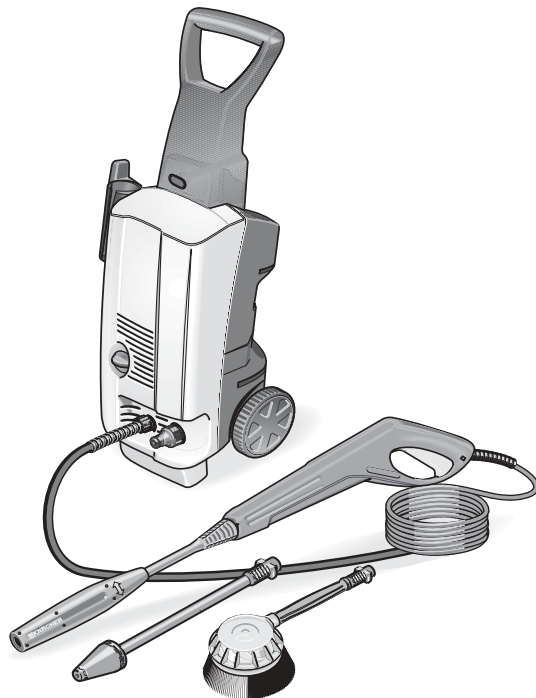

KÄRCHER

K 4.99 M K 4.990 M



Deutsch
English
Français
Italiano
Nederlands
Español
Português
Dansk
Norsk
Svenska
Suomi
Ελληνικά
Türkçe
Русский
Magyar
Česky
Slovensko
Polski
Românește
Slovensky
Hrvatski
Srpski
Български

Deutsch

4 -13
14 -17



Lesen Sie vor der ersten Benutzung Ihres Gerätes diese Betriebsanleitung und handeln Sie danach. Bewahren Sie diese Bedienungsanleitung für späten Gebrauch oder für Nachbesitzer auf.

English

4 -13
18 -21



Please read and comply with these instructions prior to the initial operation of the appliance. Retain the instructions for use for future reference or for subsequent possessors.

Français

4 -13
22 -25



Avant d'utiliser cet appareil pour la première fois, veuillez lire la présente notice et vous conformer aux instructions qu'elle contient. Rangez cette notice d'instructions en vue de son utilisation future ou pour le cas où l'appareil devrait changer de propriétaire.

Italiano

4 -13
26 -29



Leggere queste istruzioni per l'uso prima di usare l'apparecchio la prima volta e comportarsi di conseguenza. Conservare questo libretto d'istruzioni per l'uso per la successiva consultazione o per un successivo proprietario dell'apparecchio.

Nederlands

4 -13
30 -33



Lees deze gebruiksaanwijzing voor het eerste gebruik van het apparaat en handel ernaar. Bewaar de gebruiksaanwijzing voor later of voor een eventuele volgen-de eigenaar.

Español

4 -13
34 -37



Antes de poner en marcha por vez primera su aparato deberá leer atentamente las presentes instrucciones de servicio, observando estrictamente los consejos y advertencias que se facilitan en las mismas. Guarde las instrucciones de servicio en un lugar seguro y accesible para posibles consultas ulteriores o para un propietario posterior.

Português

4 -13
38 -42



Antes de utilizar este aparelho leia e proceda segundo estas instruções de serviço. Guarde estas instruções de serviço para consultas futuras ou para entregá-las ao futuro proprietário.

Dansk

4 -13
43 -46



Læs denne betjeningsvejledning og følg den, før apparatet tages i brug første gang. Gem betjeningsvejledningen til senere brug eller hvis apparatet skifter ejer.

Norsk

4 -13
47 -50



Les og følg denne bruksanvisningen før maskinen tas i bruk. Ta vare på bruksanvisningen til senere bruk, eller for en eventuell ny eier.

Svenska

4 -13
51 -54



Läs och följ bruksanvisningen innan aggregatet tas i bruk första gången. Förvara bruksanvisningen för senare användning eller för eventuell ny ägare.

Suomi

4 -13
55 -58



Lue ennen pesurin ensimmäistä käyttöä tämä käyttöohje ja noudata siinä olevia ohjeita. Säilytä käyttöohje huolellisesti, jotta se löytyy helposti myöhemmin tarvittaessa tai pesurin omistajan vaihtuessa.

Ελληνικά

4 -13
59 -62



Πριν την πρώτη χρήση της συσκευής διαβάστε αυτές τις οδηγίες χειρισμού και ακολουθήστε τες. Φυλάξτε αυτές τις οδηγίες χειρισμού για τη μετέπειτα χρήση ή για κάποιον μετέπειτα χρήστη.

Türkçe



4 -13
64 -68



Cihazınızı ilk olarak kullanmaya başlamadan önce bu kullanım kılavuzunu iyice okuyunuz ve ve rilen bilgiler doğrultusunda hareket ediniz. Kullanım kılavuzunu ileride tekrar kullanabileceğinizi yada bu kılavuzun başkaları tarafından da kullanılabileceğini düşünerek iyi saklayınız.



Рчский

4 - 13
69 - 72

  Перед вводом устройства в эксплуатацию внимательно прочитайте данную инструкцию по обслуживанию и поступайте в соответствии с ее указаниями. Храните инструкцию в надежном месте, с тем чтобы можно было воспользоваться ею позже или для передачи ее следующему владельцу устройства.



Magyar

4 - 13
74 - 77

  A készülék első használatá elött olvassa el ezt a kezelési utasítást és ennek megfelelően járjon el. A kezelési utasítást őrizze meg, hogy későbbi használhassa, vagy a következő tulajdonosnak továbbadhassa.



Česky

4 - 13
78 - 81

  Přečtěte si před prvním použitím přístroje tento návod na obsluhu a jednejte podleného. Uchovejte tento návod na obsluhu pro pozdější použití nebo pro dalšího majitele.



Slovensko

4 - 13
82 - 85

  Prosimo, pozorno preberite sledeča navodila s pomembnimi napotki o varnosti, uporabi in vzdrževanju aparata. Navodila za uporabo shranite in jih popotrebeposredujte drugemu uporabniku.



Polski

4 - 13
86 - 89

  Przed pierwszym użyciem urządzenia przeczytać tę instrukcję obsługi i stosować się do jej zaleceń. Instrukcję obsługi przechować starannie do dalszego użycia lub dla ewentualnego następnego właściciela urządzenia.



Românește

4 - 13
90 - 93

  Înainte de prima utilizare a aparatului citiți cu atenție și respectați instrucțiunile de utilizare. Păstrați instrucțiunile de utilizare pentru uz personal sau pentru următorul proprietar.



Slovensky

4 - 13
94 - 97

  Prečítajte si pred prvým použitím prístroja tento návod na obsluhu a jednajete podľa neho. Uchovajte tento návod na obsluhu na neskoršie použitie alebo pre ďalšieho majiteľa.



Hrvatski

4 - 13
98 - 101

  Prije prvog korištenja pročitajte ovo uputstvo za uporabu i pospremite za kasnije korištenje ili za novog vlasnika.



Srpski

4 - 13
102 - 105

  Pročitajte ovo uputstvo za upotrebu pre prvog korištenja uređaja i pridržavajte se istog priručusa uređajem. Sačuvajte ovo uputstvo za upotrebu za daljnja korištenja ili za druge korisnike.

Български

4 - 13
106 - 109

  Преди първата употреба прочетете упътването за употреба на уреда и след това процедирайте. Запазете упътването за употреба в случай на нужда за по-късно или за друг притежател на уреда след Вас.



110



111

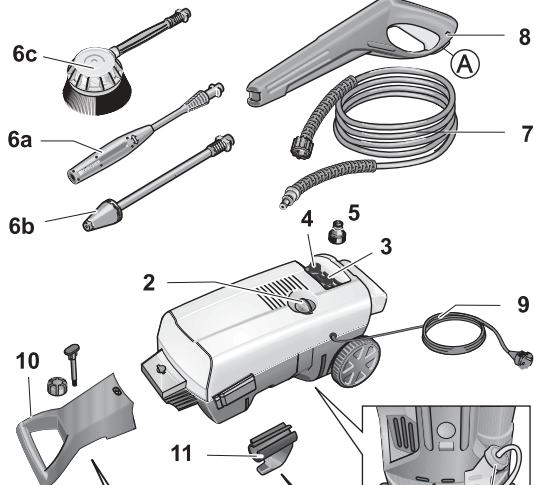
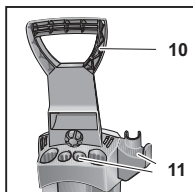
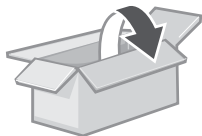

DEUTSCH

- 1a Reinigungsmittel-Saugschlauch mit Filter
- 1b Reinigungsmittel-Behälter, herausnehmbar
- 2 Geräteschalter (EIN/AUS)
- 3 Hochdruckausgang
- 4 Wasseranschluß mit Sieb
- 5 Kupplungsteil
- 6a Strahlrohr mit Druckregulierung
- 6b Strahlrohr mit Rotordüse
- 6c Rotierende Waschbürste
- 7 Hochdruckschlauch
- 8 Handspritzpistole mit Sicherungsraste (A)
- 9 Netzkabel mit Stecker
- 10 Transportbügel
- 11 Zubehöraufnahme

ENGLISH

- 1a Detergent suction hose with filter
- 1b Detergent reservoir, removable
- 2 Appliance switch (ON/OFF)
- 3 High-pressure outlet
- 4 Water connection with filter
- 5 Coupling
- 6a Spray lance with pressure control
- 6b Spray lance with dirt blaster
- 6c Rotating wash brush
- 7 High-pressure hose
- 8 Spray gun with safety ratchet (A)
- 9 Power cord
- 10 Transport handle
- 11 Accessory compartment

FRANÇAIS

- 1a Flexible d'aspiration de détergent avec filtre
- 1b Réservoir de détergent
- 2 Interrupteur (MARCHE/ARRÊT)
- 3 Sortie haute pression
- 4 Prise d'eau avec filtre
- 5 Raccord
- 6a Lance avec disp. régulateur de la pression
- 6b Lance à rotabuse
- 6c Brosse de lavage rotative
- 7 Tuyau haute pression
- 8 Poignée-pistolet à cran d'arrêt (A)
- 9 Câble de branchement
- 10 Poignée de transport
- 11 Porte-accessoires

ITALIANO

- 1a Tubo flessibile di aspirazione detergente con filtro
- 1b Serbatoio detergente
- 2 Interruttore dell'apparecchio
- 3 Uscita alta pressione
- 4 Attacco acqua con filtro
- 5 Giunto
- 6a Lancia con regolazione pressione
- 6b Lancia con ugello mangiasporco
- 6c Spazzola di lavaggio rotante
- 7 Tubo flessibile ad alta pressione
- 8 Pistola con arresto di sicurezza (A)
- 9 Cavo di alimentazione
- 10 Maniglia
- 11 Portaccessori

NEDERLANDS

- 1a Reinigingsmiddel-doseerslang met zeef
- 1b Reinigingsmiddelreservoir
- 2 Hoofdschakelaar (AAN/UIT)
- 3 Hogedruk-uitgang
- 4 Wateraansluiting met zeef
- 5 Koppeling
- 6a Spuitlans met drukregeling
- 6b Spuitlans met vuilfraser
- 6c Draaiende wasborstel
- 7 Hogedrukslang
- 8 Spuitpistool met vergrendelingspal (A)
- 9 Elektrische aansluiting
- 10 Trekbeugel
- 11 Toebehorenopname

ESPAÑOL

- 1a Manguera de aspiración del detergente con filtro
- 1b Depósito del detergente
- 2 Interruptor de conexión
- 3 Conexión (salida) de alta presión
- 4 Toma de agua con filtro
- 5 Racor de empalme en la toma de agua del aparato
- 6a Lanza con regulación de la presión
- 6b Fresadora de suciedades
- 6c Cepillo de lavado rotativo
- 7 Manguera de alta presión
- 8 Pistola con seguro contra accionamiento involuntario de la pistola (A)
- 9 Cable de conexión a la red eléctrica
- 10 Asa de transporte
- 11 Soporte para los accesorios

PORTUGUÊS

- 1a Mangueira de aspiração do produto de limpeza com crivo
- 1b Depósito do detergente
- 2 Interruptor do aparelho
- 3 Saída de alta pressão
- 4 Ligação de água com crivo
- 5 Peça de acoplamento
- 6a Tubo de jacto com regulação da pressão
- 6b Fresadora de sujidades
- 6c Escova rotativa de lavar
- 7 Mangueira de alta pressão
- 8 Pistola pulverizadora manual com trava de segurança (A)
- 9 Cabo de ligação
- 10 Peça de transporte
- 11 Suporte para os acessórios

DANSK

- 1a Sugelange til rengøringsmiddel med filter
- 1b Beholder til rengøringsmiddel
- 2 Kontakt
- 3 Højtryksudgang
- 4 Vandtilslutning med si
- 5 Koppeling
- 6a Stålrør med trykregulering
- 6b Strålerør med skidfraser
- 6c Roterende vaskeborste
- 7 Højtryksslange
- 8 Håndsprøjet pistol med sikringsstøp (A)
- 9 Tilslutningskabel
- 10 Bærehåndtag
- 11 Optagelse af tilbehør

NORSK

- 1a Sugelange med sil, for rengjøringsmiddel
- 1b Rengjøringsmiddelbeholder
- 2 Hovedbryter
- 3 Høytrykksutgang
- 4 Vanntilkobling med sil
- 5 Koblingsdel
- 6a Strålerør med høytrykksregulering
- 6b Strålerør med rotordyse
- 6c Roterende vaskeborste
- 7 Høytrykkslange
- 8 Høytrykkspistol med låsemekanisme (A)
- 9 Elektrisk kabel
- 10 Bærehåndtak
- 11 Tilbehørholder

SVENSKA
1a Rengöringsmedelmunstycke med filter
1b Tank för rengöringsmedel
2 Strömbrytare
3 Högtrycksutgång
4 Vattenanslutning med filter
5 Kopplingsdon
6a Spolrör med tryckreglering
6b Spolrör med rotormunstycke
6c Roterande tvättborste
7 Högtrycksslang
8 Spolhandtag med säkerhetsspärr (A)
9 Kabel
10 Transporthandtag
11 Tillbehörshållare

SUOMI

- 1a Puhdistusaineen suutin ja sihti
- 1b Puhdistusaineen säiliö
- 2 Käyttökytkin
- 3 Korkeapaineveden ulostulo
- 4 Vesiliitäntä ja sihti
- 5 Liitinkappale
- 6a Suihkuputki paineensäädöllä
- 6b Rotojetit turbosuutin
- 6c Pyöriävä pesuharja
- 7 korkeapaineetkulla
- 8 Käsikahva varustettu varmistimella (A)
- 9 Suihkuputki ja säädettävä suutin
- 10 Kuljetuskahva
- 11 Varusteiden pidike

Ελληνικά

- 1a Εύκαμπος σωλήνας απορριπτανίκου με φίλτρο
- 1b δοχείο απορριπτανίκου
- 2 διακόπτης συσκευής (ON/OFF)
- 3 έξοδος υψηλής πίεσης
- 4 σύνδεση νερού με σήτα
- 5 κομμάτι συνδέσμου
- 6a σωλήνας εκτόξευσης με ρύθμιση πίεσης
- 6b περιστρεφόμενο στόμιο
- 6c Περιστρεφόμενη βούρτσα πλυσίματος
- 7 εύκαμπτο σωλήνα υψηλής πίεσης
- 8 φορητό πιστολέτο με κρίκο ασφαλείας (A)
- 9 αγωγός σύνδεσης
- 10 τοξοειδής λαβή μεταφοράς
- 11 Υποδοχή εξαρτημάτων

Türkçe
1a Temizlik maddesi emme hortumu
1b Temizlik malzemesi (deterjan) tankı
2 Cihaz ıalteri
3 basınç çıkışına
4 Su bağlantısı
5 akupleman parçası dahil
6a Püskürtme namlusu, basınç ayarlanır
6b Püskürtme namlusu
6c Döner fırça
7 yüksek basınç hortumu dahil
8 Püskürtme tabancası emniyet mandalı (A)
9 Elektrik bağlantısı
10 Aksesuar bölümü
11 Aksesuar askısı

Русский

- 1a Шланг
- 1b Главный выключатель
- 3 Присоедините высоконапорный шланг
- 4 Элемент подключения воды
- 5 Прикройте к патрубку устройство
- 6a Ствол пистолета, для регулировки давления
- 6b Фреза для удаления загрязнений
- 6c Вращающаяся моющая щетка
- 7 высоконапорный
- 8 Ручной пистолет (A)
- 9 Сетевая кабель с вилкой
- 10 Ручка
- 11 Держатель для принадлежностей

Magyar

- 1a tisztítószert szivótművelő
- 1b tisztítószert-tartály
- 2 a készülék kapcsolója (BE/KI)
- 3 nagynyomású kimenet
- 4 vízcsatlakozás szűrővel
- 5 csatlakozórész
- 6a vizsgárcső (nyomásszabályozóval)
- 6b vizsgárcső forgófüvókával
- 6c Forgó mosókéfe
- 7 nagynyomású tömlővel
- 8 kézi szórópisztoly biztosítóval (A)
- 9 csatlakozóvezeték
- 10 szállítófogantyú
- 11 Tartozék-tartó

Česky
1a Nasávací hadice čisticího prostředku se sítkem
1b Nádobá na čisticí prostředek
2 Vypínač přístroje (ZAP/VYP)
3 Vysokotlaký výstup
4 Vodní přípojka se sítkem
5 Spojovací díl
6a Rozprašovací trubka s regulací tlaku
6b Rozprašovací trubka s rotační tryskou
6c Rotující mycí kartáč
7 vysokotlakou hadici
8 Různý stříkací pistole s bezpečnostní zárazkou (A)
9 Přípojovací kabel
10 Transportní držadlo
11 Uchycení příslušenství

Slovensko

- 1a Sesalna cev za čistilno sredstvo s sitom
- 1b Posoda za čistilno sredstvo
- 2 Glavno stikalo (vklop/izklop)
- 3 Visokotlačni priključek
- 4 Priključek za vodo s sitom
- 5 Spojni del
- 6a Brizgalna cev z regulacijo tlaka
- 6b Brizgalna cev z vrtečo se šobo
- 6c Vrteča se umivalna krtača
- 7 visokotlačna cev
- 8 Ročna brizgalna pištola z vpenjalno varnostno zaskočko (A)
- 9 Priključni kabel
- 10 Transportni držadlo
- 11 Odlagalno za pribor

Polski

- 1a Wąż zasysający środek czyszczący z sitkiem
- 1b Zbiornik środka czyszczącego
- 2 Wyłącznik urządzenia (włączanie/wyłączanie)
- 3 Przyłącze wysokociśnieniowe
- 4 Przyłącze wodne z sitkiem
- 5 Złączka
- 6a Rurka strumieniowa (z regulatorem ciśnienia)
- 6b Rurka strumieniowa z dyszą rotacyjną
- 6c Szczotka do mycia, obrotowa
- 7 węzeł wysokociśnieniowym
- 8 Ręczny pistolet natryskowy z zapadką zabezpieczającą (A)
- 9 Elektryczny przewód zasilający
- 10 Uchwyt prowadzący urządzenia
- 11 Uchwyt na wyposażenie

Românește
1a Furtun de aspirare a detergentului cu filtru
1b Rezervor pentru detergent
2 Comutator (PORNIȚ/OPRIȚ)
3 Racord de înaltă presiune
4 Racord de apă cu filtru
5 Racord
6a Teavă cu regulator de presiune
6b Teavă cu duză rotativă
6c Perie rotativă
7 Furtun de înaltă presiune
8 Pistol cu buton de asigurare (A)
9 Cablu de alimentare
10 Măner de transport
11 Suport pentru accesorii

Slovensky

- 1a Nasávacia hadica čistiaceho prostriedku so sítkom
- 1b Naplňte nádrž čistiaceho prostriedku
- 2 Vypínač prístroja (ZAP/VYP)
- 3 Vysokotlaký výstup
- 4 Vodná prípojka so sítkom
- 5 Spojovací diel
- 6a Rozprašovacia trubka s reguláciou tlaku
- 6b Rozprašovacia trubka s rotačnou tryskou
- 6c Rotujúca umývacia kefa
- 7 Vysokotlakou hadicou
- 8 Ručná striekacia pištoľ s bezpečnostnou zárazkou (A)
- 9 Prípojovací kábel
- 10 Rukoväť
- 11 Uchytenie príslušenstva

Hrvatski

- 1a Crijevo za usisavanje sredstva za čišćenje za vodu
- 1b Rezervoar za sredstvo za čišćenje
- 2 Glavni prekidač
- 3 Čvrsto uvrnite visokotlačnu cijev
- 4 Priključak za vodu
- 5 Čvrsto zavrnite spojni dio za dovod vode
- 6a Maznica, za regulaciju tlaka
- 6b Glodač za blato
- 6c Rotirajuća četka za čišćenje
- 7 Ručni pištolj
- 8 Prskanje
- 9 Priključni kabel s utikačem
- 10 Transportna ručka
- 11 Usisno crijevo

Srpski
1a Crevo za usisavanje i doziranje sredstva za čišćenje za vodu
1b Rezervoar za sredstvo za čišćenje
2 Glavni prekidač
4 Priključak za vodu
5 Pričvrstite vijcima spojnicu
6a Cev za prskanje, regulisanje pritiska
6b Otklanjač prljavštine
6c Okretna četka za pranje
7 Crevo
8 Pištolj za prskanje (A)
9 Priključni kabel sa utikačem
10 Držač za transportovanje
11 Držač pribora

Български език

- 1a Марку за почистващите средства
- 1b Почистващи средства/препарати
- 2 Главен шалтер
- 4 Връзка за водата
- 5 Връзка за водата
- 6a Разпръскваща тръба, регулиране на налягането
- 6b Разпръскваща тръба
- 6c Въртяща се четка
- 7 Маркуч за вода под високо налягане
- 8 Пистолет за ръчно пръскане (A)
- 9 Свързващ кабел със щепсел
- 10 Дръжка за транспортиране
- 11 Място за окачване на елементите от окомплектовката

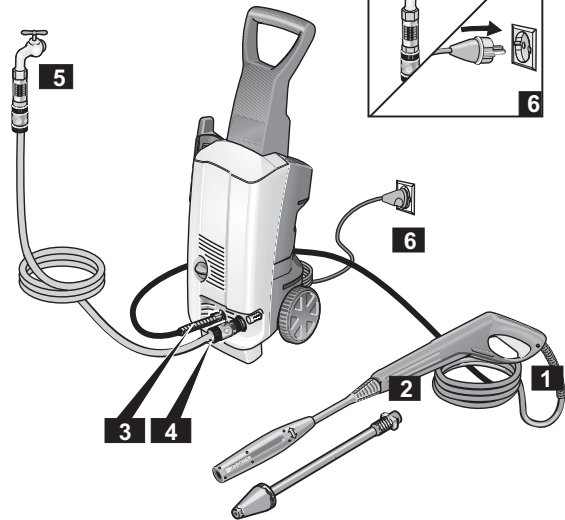
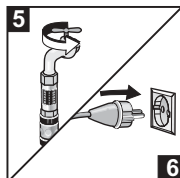
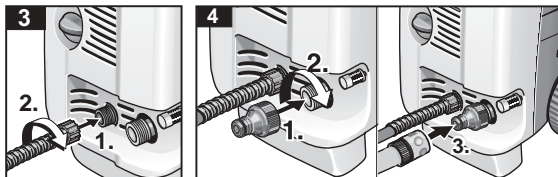
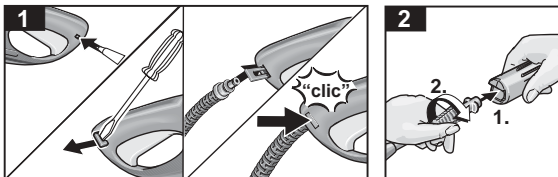

DEUTSCH

- i** Vor Anschluss Sicherheits- und Betriebshinweise ab Seite 14 beachten

Vorbereiten

- 1** Hochdruckschlauch montieren
- 2** Strahlrohr aufstecken
- 3** Hochdruckschlauch anschrauben
- 4** Wasserzulauf anschließen
- 5** Wasserhahn vollständig öffnen
- 6** Netzstecker einstecken

ENGLISH

- i** Please read and follow the safety and operating instructions on page 18 and following before you assemble the appliance.

Preparing the Appliance

- 1** Connect the high-pressure hose
- 2** Insert the jet spray lance
- 3** Screw on the high-pressure hose
- 4** Connect the water inlet
- 5** Completely open the bib-cock
- 6** Insert the power plug

FRANÇAIS

- i** Avant le branchement, tenir compte des instructions de service et des consignes de sécurité figurant à partir de la page 22

Préparation

- 1** Montez le flexible haute pression
- 2** Emboîtez la lance
- 3** Vissez le flexible haute pression
- 4** Raccordez l'arrivée d'eau
- 5** Ouvrez à fond le robinet d'eau
- 6** Branchez la fiche mâle dans la prise de courant

ITALIANO

- i** Prima di effettuare il collegamento leggere con attenzione le istruzioni d'impiego e di sicurezza a pagina 26

Preparazione

- 1** Montare il tubo flessibile ad alta pressione
- 2** Inserire la lancia
- 3** Avvitare il tubo flessibile ad alta pressione
- 4** Collegare l'alimentazione dell'acqua
- 5** Aprire completamente il rubinetto dell'acqua
- 6** Inserire la spina di alimentazione

NEDERLANDS

- i** Vóór aansluiting veiligheids- en bedieningsvoorschriften vanaf pagina 30 lezen en in acht nemen

Vorbereiden

- 1** Hogedrukslang montage
- 2** Steek de lans vast
- 3** Schroef de hogedrukslang vast
- 4** Sluit de watertoevoer aan
- 5** Open de waterkraan volledig
- 6** Steek de stekker in het stopcontact

ESPAÑOL

- i** Antes de la puesta en funcionamiento, observe las advertencias de seguridad y funcionamiento que encontrará a partir de la página 34.

Preparativos

- 1** Monte la manguera de alta presión
- 2** Empalmar la lanza
- 3** Acoplar la manguera de alta presión
- 4** Acoplar la manguera de alimentación de agua
- 5** Abrir completamente la toma (grifo) de agua
- 6** Conectar el cable de conexión del aparato en la toma de corriente

PORTUGUÊS

- i** Antes de ligar observe as advertências de segurança e instruções de serviço a partir da página 39.

Preparar

- 1** Mangueira de alta pressão
- 2** Encaixar o tubo de jacto
- 3** Aparafusar a mangueira de alta pressão
- 4** Ligar à tomada de água
- 5** Abrir completamente a torneira
- 6** Meter a ficha de rede na tomada

DANSK

- i** Læs sikkerheds- og brugsanvisningerne fra side 43, inden apparatet sluttes til

Forberedelse

- 1** Monter højtryksslagen
- 2** Sæt strålerøret på
- 3** Skru højtryksslagen på
- 4** Slut vandtilførslen til
- 5** Åbn vandhanen helt
- 6** Sæt netskikket i stikkontakten

NORSK

- i** Les, og følg sikkerhets- og bruksanvisningene på side 47, før tilkobling av maskinen

Forberedelser

- 1** Monter høytrykkslangen
- 2** Monter strålerør
- 3** Skru på høytrykkslangen
- 4** Koble til vanntilførselen
- 5** Åpne vannkranen fullstendig
- 6** Sett i det elektriske støpselet

Svenska

- i** Innan aggregatet ansluts ska säkerhets- och driftanvisningarna på sidan **51** och efterföljande sidor beaktas.

Föberedelse

- 1 Anslut högtrycksslangen
- 2 Montera spolröret
- 3 Skruva på högtrycksslangen
- 4 Anslut vattentillförsel
- 5 Öppna vattenkranen helt
- 6 Anslut nätkontakten

Suomi

- i** Huomioi ennen liittämistä turva- ja käyttöohjeet sivulta **55** lähtien

Jäätymissuoja

- 1 Kokoa suurpainelietku
- 2 Kiinnitä suihkuputki
- 3 Kiinnitä suurpainelietku
- 4 Liitä vedensyöttö
- 5 Avaa vesihana täysin auki
- 6 Laita verkkopistoke pistorasiaan

Ελληνικά

- i** Διαβάστε με προσοχή τις οδηγίες σύνδεσης, ασφαλείας και λειτουργίας της συσκευής από τη σελίδα **59** και εξής

Προετοιμασία

- 1 Συναρμολόγηση εύκαμπτου σωλήνα
- 2 Πέρασμα σωλήνα εκτόξευσης
- 3 Βίδωμα εύκαμπτου σωλήνα υψηλής πίεσης
- 4 Σύνδεση τροφοδοσίας νερού
- 5 Ανοίξτε τελείως την κάνουλα νερού
- 6 Πέρασμα φics στην πρίζα

Türkçe

- i** Cihazı çalıştırmadan önce, sayfa **64** ile başlayan güvenlik ve kullanım talimatlarını dikkate alınız.

Ön hazırlık

- 1 Yüksek basınç su hortumunu
- 2 Püskürtme namlusunu takınız.
- 3 Yüksek basınç (su) hortumunu yerine takınız
- 4 Su hortumununun bağlantısını sağlayınız
- 5 Su musluğu sonuna kadar açınız
- 6 Cihazın fişini prize takınız

Русский

- i** Перед подключением ознакомьтесь с указаниями по технике безопасности и по эксплуатации устройства, начиная со стр. **69**

Подготовка к работе

- 1 Соберите высоконапорный шланг
- 2 Присоедините струйную трубку
- 3 Привинтите высоконапорный шланг
- 4 Подключите устройство к подающему водопроводу
- 5 Полностью откройте водопроводный кран
- 6 Вставьте вилку в розетку

Magyar

- i** A csatlakoztatás előtt a **74.** oldalon található biztonsági és használati útmutatásokat figyelembe kell venni!

Előkészítés

- 1 Nagynyomá sú tömlőt
- 2 Tegye fel a vízsugárcsövet
- 3 Csavarja fel a nagynyomású tömlőt
- 4 Csatlakoztassa a víz-bevezetést
- 5 Teljesen nyissa ki a vízcsapot.
- 6 Dugja be a hálózati csatlakozót

Česky

- i** Před zapojením přístroje si pečlivě pročtěte Bezpečnostní ustanovení a provozní upozornění na s. **78** a dále

Příprava

- 1 Montáž vysokotlakou hadici
- 2 Nasad'te rozprašovací trubku
- 3 Našroubujte vysokotlakou hadici
- 4 Napojte přívod vody
- 5 Úplně otevřete vodovodní kohoutek
- 6 Zastrčte síťovou zástrčku

Slovensky

- i** Pred pripojením upošt'evajte varnostna navodila in navodila za uporabo na strani **82**

Příprava

- 1 Sestavljajte visokotlačna cev
- 2 Nasad'te rozprašovací trubku
- 3 Našroubujte visokotlakou hadici
- 4 Napojte přívod vody
- 5 Úplně otevřete vodovodní kohoutek
- 6 Zastrčte síťovou zástrčku

Polski

- i** Przed podłączeniem należy zapoznać się ze wskazówkami dotyczącymi bezpieczeństwa i użytkowania urządzenia poczynwszy od strony **86**.

Przygotowanie

- 1 Wąż wysokociśnieniowy
- 2 Nałożyć rurkę strumieniową
- 3 Przykręcić wąż wysokociśnieniowy
- 4 Przyłączyć dopływ wody
- 5 Otworzyć całkowicie zawór wodny
- 6 Wtyczkę włożyć do gniazdka sieciowego

Românește

- i** Înainte de punerea în funcțiune să fie luate în considerare de îndrumările de siguranță ⁹ de lucru din pag. **90**

Pregătirea pentru lucru

- 1 Furtunul de înaltă presiune
- 2 Montați țeava cu duză
- 3 Racordați furtunul de înaltă presiune
- 4 Racordați furtunul de alimentare cu apă
- 5 Deschideți robinetul de apă la maxim
- 6 Introduceți fișa în priză

Slovensky

- i** Pred pripojením si prečítajte bezpečnostné a prevádzkové pokyny na strane **94**

Příprava

- 1 Vysokotlakou hadicou
- 2 Nasad'te rozprašovací trubku
- 3 Naskrutkuje visokotlakú hadicu
- 4 Napojte přívod vody
- 5 Úplne otvorte vodovodný kohútik
- 6 Zastrčte sieťovú zástrčku

Hrvatski

- i** Prije priključivanja obratite pozornost na sigurnosne upute i uputstva za uporabu na stranici **98**

Priprema

- 1 Sastavljanje visokotlačno crijevo
- 2 Priključite cijev za raspršivanje
- 3 Na cijev privijte visokotlačno crijevo
- 4 Priključite na dovod vode
- 5 Otvorite vodovodnu slavinu do kraja
- 6 Utikač priključite na utičnicu el. mreže

Srpski

- i** Pre priključivanja se osvrnite na sigurnosne upute i uputstva za upotrebu na stranici **102**

Priprema

- 1 Sklapanje crevo
- 2 Postavite cev za rasprskavanje.
- 3 Pričvrstite crevo otporno na visoki pritisak.
- 4 Priključite dovod vode.
- 5 Potpuno otvorite slavinu.
- 6 Utaknite utikač.

Български език

- i** Преди включване да се вземат предвид указанията за сигурност и работа от стр. **106**

Подготовка

- 1 Маркуч за вода под високо налягане
- 2 Поставете тръбата за разпръскване
- 3 Завийте към нея маркуца, за работа под налягане
- 4 Включете към захранването с вода
- 5 Отворете крана за вода докрай.
- 6 Поставете щепсела в контакта.

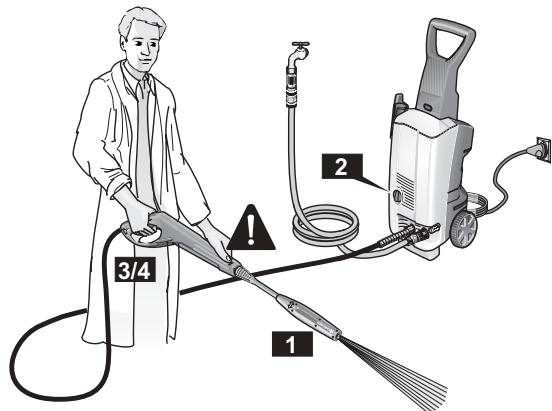
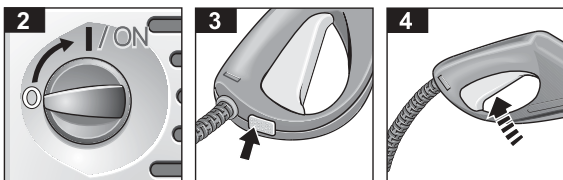
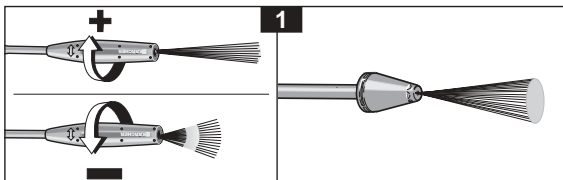
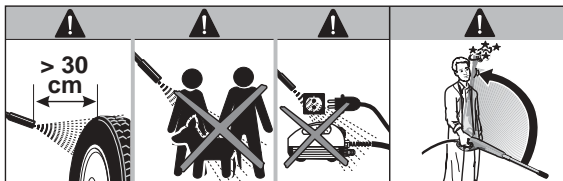

DEUTSCH

Arbeiten mit Hochdruck

- ⚠ **Sicherheitshinweise**
- ⚠ **Vorsicht:** Rückschlag

- 1 Hoch-/Niederdruck einstellen
- 2 Geräteschalter auf «1»
- 3 Handspritzpistole entsichern
- 4 Hebel drücken

ENGLISH

Working with High Pressure

- ⚠ **Safety instructions**
- ⚠ **Caution:** recoil

- 1 Set to high/low pressure
- 2 Set appliance switch to "1"
- 3 Release the safety catch of the trigger gun
- 4 Press the lever

FRANÇAIS

Travail en mode haute pression

- ⚠ **Consignes de sécurité**
- ⚠ **Prudence:** la poignée-pistolet recule

- 1 Réglez la haute/basse pression
- 2 Interrupteur de l'appareil sur «1»
- 3 Déverrouillez la poignée-pistolet
- 4 Appuyez sur la gâchette de la poignée-pistolet

ITALIANO

Lavorare con l'alta pressione

- ⚠ **Istruzioni di sicurezza**
- ⚠ **Attenzione:** contraccolpo

- 1 Regolare alta/bassa pressione
- 2 interruttore dell'apparecchio su «1»
- 3 togliere la sicura alla pistola a spruzzo
- 4 premere la leva

NEDERLANDS

Werken met hoge druk

- ⚠ **Veiligheidsvoorschriften**
- ⚠ **Voorzichtig:** terugslag

- 1 Stel hoge/lage druk in
- 2 Hoofdschakelaar op "1"
- 3 Ontgrendel het spuitpistool
- 4 Druk de hendel in

ESPAÑOL

Trabajar con alta presión

- ⚠ **¡Advertencias de seguridad!**
- ⚠ **¡Atención:** efecto retropropulsor

- 1 Seleccionar la modalidad alta presión / baja presión
- 2 Colocar el interruptor del aparato en la posición «1»
- 3 Desbloquear el gatillo de la pistola
- 4 Accionar el gatillo de la pistola

PORTUGUÊS

Trabalhar com alta pressão

- ⚠ **Advertências de segurança**
- ⚠ **Cuidado:** Contragolpe

- 1 Ajustar à alta/baixa pressão
- 2 Posicionar o interruptor do aparelho em «1»
- 3 Destravar a pistola pulverizadora manual
- 4 Premir a alavanca

DANSK

Funktion med højtryk

- ⚠ **Sikkerhedsanvisninger**
- ⚠ **Forsigtig:** Tilbageslag

- 1 Indstil høj-/lavtryk
- 2 Sæt apparatets afbryder på "1"
- 3 Frigiv sikringen af håndsprøjtepistolen
- 4 Tryk håndtaget ind

NORSK

Arbeide med høytrykk

- ⚠ **Sikkerhetsanvisninger**
- ⚠ **Forsiktig:** Tilbakeslag

- 1 Innstill høy-/lavtrykk
- 2 Sett maskinbryteren på "1"
- 3 Åpne sikringen på høytrykkspistolen
- 4 Betjen avtrekkeren

Svenska

Arbete med högtryck

▲ Säkerhetsanvisningar

▲ OBS! Rekyilverkan

- 1 Ställ in hög-/lågtryck
- 2 Ställ strömställaren på „1“
- 3 Osäkra spolhandtaget
- 4 Tryck på avtryckaren

Suomi

Työskentely korkeapaineella

▲ Turvaohjeet

▲ Varo: takaisku

- 1 Säädä suur-/pienpain
- 2 Aseta käyttökytkin asentoon „1“
- 3 Vapauta käsikahvan varmistin
- 4 Paina liipaisinta

Ελληνικά

Εργασίες υπό υψηλή πίεση

▲ Υποδείξεις ασφαλείας

▲ Προσοχή: Αντεπιστροφή (“κλόσημα”)

- 1 Ρύθμιση υψηλής/χαμηλής πίεσης
- 2 Διακόπτης συσκευής στο “1”
- 3 Απασφάλιση πιστολέτου χειρός
- 4 Πάτημα σκανδάλης

Türkçe

Cihazın yüksek basınç kullanılarak çalıştırılması

▲ Güvenlik bilgileri

▲ Dikkat: Geri tepme olabilir

- 1 Yüksek / düşük basınç ayarını yapınız
- 2 Düğmeyi “1” konumuna getiriniz
- 3 Püskürtme tabancasının emniyetini açınız
- 4 Tabancanın tetiğine (kola) basınız

Русский

Работы с использованием воды под высоким давлением

▲ Соблюдайте указания по технике безопасности

▲ Осторожно: возможна отдача

- 1 Установить подачу высокого/низкого давления
- 2 Главный выключатель установить в положение „1“
- 3 Снимите ручной пистолет с предохранителя
- 4 Нажмите на рычаг

Magyar

Nagynyomással történő munkavégzés

▲ Biztonsági utasítások

▲ Vigyázat: hátrálökés

- 1 Állítsa be a nagy-/kisnyomást
- 2 Állítsa a készülék kapcsolóját „1“-esre
- 3 Biztosítsa ki a kézi szórópisztolyt
- 4 Nyomja meg a kart

Česky

Práce s vysokým tlakem

▲ Bezpečnostní ustanovení

▲ Pozor: nebezpečí zpětného rázu

- 1 Nastavte vysoký/nízký tlak
- 2 Vypínač přístroje na «1»
- 3 Odblokujte ruční stříkací pistoli
- 4 Stiskněte páčku

Slovensky

Delo z visokim tlakom

▲ Varnostna opozorila

▲ Pozor: povratek

- 1 Nastavite visoki/nizki tlak
- 2 Aparat vklopite na «1»
- 3 Sprostite varnostno zaskočko na pištoli
- 4 Pritisnite ročico

Polski

Praca z użyciem wysokiego ciśnienia

▲ Wskazówki bezpieczeństwa

▲ Ostrożnie: siła odrzutu

- 1 Nastawić wysokie/niskie ciśnienie
- 2 Wyłącznik urządzenia nastawić na „1”
- 3 Zwolnić blokadę ręcznego pistoletu natryskowego
- 4 Naciśnąć dźwignię

Românește

Lucrul cu înaltă presiune

▲ Instrucțiunile de siguranță

▲ Atenție: recul

- 1 Selectați înaltă/joasă presiune
- 2 Treceți comutatorul aparatului pe poziția „1”
- 3 Deblocați siguranța pistolului
- 4 Apăsați maneta

Slovensky

Práca s vysokým tlakom

▲ Bezpečnostné ustanovenia

▲ Pozor: nebezpečenstvo spätného rázu

- 1 Nastavte vysoký/nizký tlak
- 2 Vypínač prístroja na «1»
- 3 Odblokujte ručnú striekaciu pištoľ
- 4 Stlačte páčku

Hrvatski

Rad s visokim tlakom

▲ Sigurnosna upozorenja

▲ Upozorenje: potisak

- 1 Podesite na visoki/niski tlak
- 2 Aparat uključite na „1”
- 3 Otpustite sigurnosnu blokadu na pištolju
- 4 Pritisnite ručku

Srpski

Rad sa visokim pritiskom

▲ Sigurnosna uputstva.

▲ Pažnja! Povratni udar.

- 1 Podesite visoki ili niski pritisak.
- 2 Prekidač uređaja postavite na «1».
- 3 Otkočite pištolj za rasprskavanje.
- 4 Pritisnite polugu.

Български език

Работа под високо налягане

▲ Указания за безопасност

▲ Внимание: има откат

- 1 Настройка на позицията за работа под високо/ниско налягане
- 2 Поставете шалтера на уреда на “1”
- 3 Свалете предпазителя на ръчния пистолет за разпръскване
- 4 Натиснете ръчката.

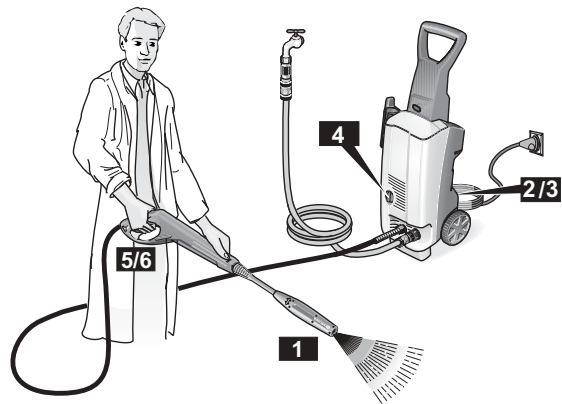
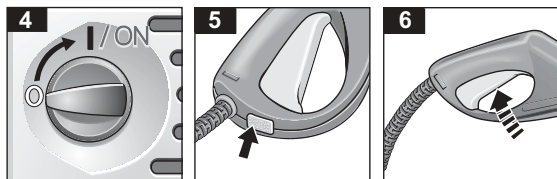
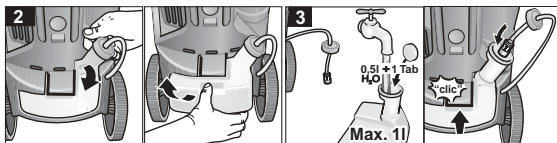
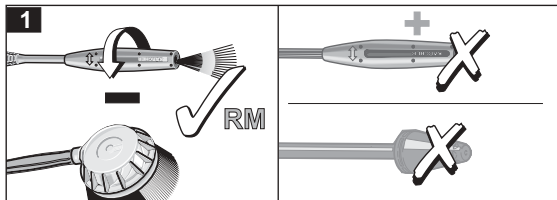

DEUTSCH

Arbeiten mit Reinigungsmittel

1 Niederdruckstrahl einstellen

▲ *Kein Reinigungsmittel bei Hochdruck*

2/3 Reinigungsmittel in Reinigungsmittelbehälter füllen

4 Hochdruckreiniger einschalten

5 Handspritzpistole ensichern

6 Hebel drücken

ENGLISH

Working with Detergent

1 Set to low-pressure jet

▲ *No detergent in high-pressure mode*

2/3 Fill detergent in detergent reservoir

4 Switch on the high-pressure cleaner

5 Release the safety catch of the trigger gun

6 Press the lever

FRANÇAIS

Travail avec détergent

1 Réglez le jet basse pression

▲ *Pas de détergent en mode haute pression*

2/3 Suspendez détergent dans le bidon de détergent

4 Enclenchez le nettoyeur haute pression

5 Déverrouillez la poignée-pistolet

6 Appuyez sur la gâchette

ITALIANO

Lavorare con detergente

1 Regolare il getto a bassa pressione

▲ *Non usare alta pressione con detersivi*

2/3 Introdurre detergente in un contenitore di detergente

4 interruttore dell'apparecchio

5 Togliere la sicura alla pistola a spruzzo

6 Premere la leva

NEDERLANDS

Werken met reinigingsmiddel

1 Stel lagedrukstraal in

▲ *Geen reinigingsmiddel bij hoge druk*

2/3 Reinigingsmiddel in tank voor reinigingsmiddel

4 Schakel de hogedrukreiniger in

5 Ontgrendel het spuitpistool

6 Druk de hendel in

ESPAÑOL

Trabajar con detergente

1 Seleccionar el chorro de baja presión

▲ *¡No aplicar nunca el detergente con alta presión!*

2/3 Introducir detergente en el depósito o bidón de detergente

4 Conectar la limpiadora de alta presión

5 Desbloquear el gatillo de la pistola

6 Accionar el gatillo de la pistola

PORTUGUÊS

Trabalhar com produto de limpeza

1 Ajustar ao jacto de baixa pressão

▲ *Com alta pressão nenhum produto de limpeza*

2/3 Produto de limpeza no reservatório de produto de limpeza

4 Accender o idropulitrice

5 Destruar a pistola pulverizadora manual

6 Premir a alavanca

DANSK

Funktion med rengøringsmiddel

1 Indstil lavtryksstrålen

▲ *Ingen rengøringsmiddel ved højtryk*

2/3 Rengøringsmiddel i rengøringsmiddelbeholderen

4 Tænd for højtryksrenseren

5 Frigiv sikringen af håndsprøjtepistolen

6 Tryk håndtaget ind

NORSK

Arbeide med rengjøringsmidler

1 Innstill lavtrykkstråle

▲ *Det kan ikke benyttes rengjøringsmiddel ved høytrykk*

2/3 Rengjøringsmiddel i rengjøringsmiddelbeholderen

4 Slå på høytrykksvaskeren

5 Åpne sikringen på høytrykkspistolen

6 Betjen avtrekkeren

Svenska

Arbete med rengöringsmedel

1 Ställ in lågtrycksstråle

▲ Använd ej rengöringsmedel vid högtryck

2 3 Fyll kemtanken med rengöringsmedel

4 Ställ strömställaren på „1“

5 Osäkra spolhandtaget

6 Tryck på avtryckaren

Suomi

Työskentely pesuainetta käyttäen

1 Säädä pienpainesuihku

▲ Ei pesuainetta suurpaineikäytössä

2 3 Täytä pesuainesäiliö puhdistusainetableteilla ja vedellä

4 Käynnistä suurpainepesuri

5 Vapauta käsikahvan varmistin

6 Paina liipaisinta

Ελληνικά

Εργασίες με απορρυπαντικό

1 Ρύθμιση ριπής χαμηλής πίεσης

▲ Καθόλου απορρυπαντικό σε υψηλή πίεση

2 3 Γεμίζετε το δοχείο απορρυπαντικού με απορρυπαντικό σε ταμπλέτα και νερό

4 Θέση της συσκευής καθαρισμού με υψηλή πίεση σε λειτουργία.

5 Απασφάλιση πιστολέτου χειρός

6 Πάτημα σκανδάλης

Türkçe

Cihazın deterjan kullanılarak çalıştırılması

1 Cihazı düşük basınçta püskürtme ayarına getiriniz

▲ Yüksek basınçla çalışırken deterjan kullanmayınız

2 3 Temizlik maddesi tankına temizlik maddesi

4 Düğmeyi "1" konumuna getiriniz

5 Püskürtme tabancasının emniyetini açınız

6 Tabancanın tetiğine (kola) basınız

Русский

Работа с чистящими средствами

1 Настройте устройство на подачу воды под низким давлением

▲ При высоком давлении чистящее средство не добавляется

2 3 Бачок для моющих средств наполнить моющим средством в виде таблеток и водой

4 Включите устройство

5 Ручной пистолет снимите с предохранителя

6 Нажмите на рычаг

Magyar

Tisztítószerrel történő munkavégzés

1 Állítsa be a kisnyomású sugarat

▲ Nagynyomás esetén ne használjon tisztítószer

2 3 Töltse fel a tisztítószer-tartályt tisztítószer tablettával és vízzel

4 Kapcsolja be a magasnyomású tisztítót

5 Biztosítsa ki a kézi szórópisztolyt

6 Nyomja meg a kart

Česky

Práce s čisticím prostředkem

1 Nastavte nízkotlaký paprsek

▲ Při vysokém tlaku nepoužívejte čisticí prostředek

2 3 Naplňte nádrž čisticího prostředku tabletami čisticího prostředku a vodou

4 Zapněte vysokotlaký čistič

5 Odblokujte ruční stříkací pistolí

6 Stiskněte páčku

Slovensko

Delo s čistilnimi sredstvi

1 Nastavite nizki tlak

▲ Ne uporabljajte čistil z visokim tlakom

2 3 Posodo za čistilno sredstvo napolnite s tabletami čistilnega sredstva in vodo

4 Vključite visokotlačni čistilnik

5 Sprostite varnostno zaskočko na pištoli

6 Pritisnite ročico

Polski

Praca z zastosowaniem środka czyszczącego

1 Nastawić strumień niskociśnieniowy

▲ Przy pracy z użyciem wysokiego ciśnienia nie stosuje się środka czyszczącego

2 3 Zbiornik środka czyszczącego napełnić pastylkami środka czyszczącego i wod

4 Włączyć wysokociśnieniowe urządzenie czyszczące

5 Zwolnić blokadę ręcznego pistoletu natryskowego

6 Naciśnąć dźwignię

Românește

Lucrul cu detergenti

1 Selectați jetul de joasă presiune

▲ Nu utilizați detergent la lucrul cu înaltă presiune

2 3 Umpleți rezervorul de detergent cu tablete de detergent și apă sau

4 Porniți aparatul de curățat cu înaltă presiune

5 Deblocați siguranța pistolului

6 Apăsăți maneta

Slovensky

Práca s čistiacim prostriedkom

1 Nastavte nízkotlaký lúč

▲ Pri vysokom tlaku nepoužívajte čistiaci prostriedok

2 3 Naplňte nádrž čistiaceho prostriedku tabletami čistiaceho prostriedku a vodou

4 Zapnite vysokotlaký čistič

5 Odblokujte ručnú striekaciu pištoľ

6 Stlačte páčku

Hrvatski

Rad sa sredstvom za čišćenje

1 Podesite na niskotlačni mlaz

▲ Kod rada s visokim tlakom ne koristite sredstvo za čišćenje

2 3 Rezervoar za sredstvo za čišćenje napuniti sredstvom za čišćenje u obliku tablete i vodom

4 Uključite čistilicu

5 Otpustite sigurnosnu blokadu na pištolju

6 Pritisnite ručku

Srpski

Rad sa sredstvom za čišćenje

1 Podesite niski pritisak.

▲ Ne koristite sredstvo za čišćenje zajedno sa visokim pritiskom.

2 3 Rezervoar za sredstvo za čišćenje napuniti sredstvom za čišćenje u vidu

4 Uključite uređaj za čišćenje pod visokim pritiskom.

5 Otkočite pištolj za rasprskavanje.

6 Pritisnite polugu.

Български език

Работа с почистващи препарати

1 Настройте струята за работа под ниско налягане.

▲ Не ползвайте почистващи препарати при работа под високо налягане

2 3 Напълнете резервоара за препаратите за почистване с таблетки препарат за почистване и вода

4 Включете парочистачката.

5 Свалете предпазителя на ръчния пистолет за разпръскване

6 Натиснете ръчката

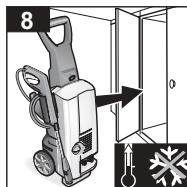
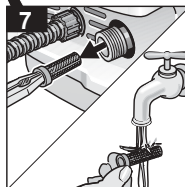
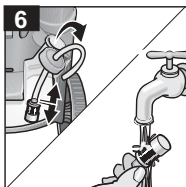
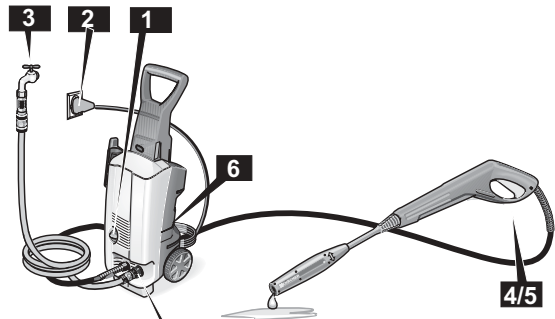
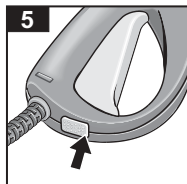
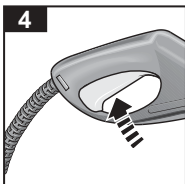
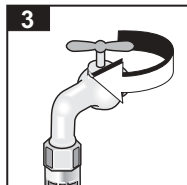
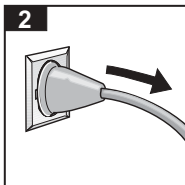
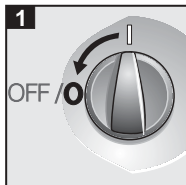

DEUTSCH

Betrieb beenden

- 1 Geräteschalter auf «0»
- 2 Netzkabel ausstecken
- 3 Wasserhahn schließen
- 4 Hebel drücken (drucklos machen)
- 5 Handspritzpistole sichern

Pflege, Aufbewahrung

- 6 Reinigungsmittelfilter reinigen
- 7 Wasserfilter reinigen
- 8 Frostschutz

ENGLISH

Finishing the operation

- 1 Unit switch to "0"
- 2 Unplug power plug
- 3 Turn off water tap
- 4 Press lever (to de-pressurise)
- 5 Engage safety catch on handgun

Care, storage

- 6 Clean detergent filter
- 7 Clean water filter
- 8 Frost protection

FRANÇAIS

Fin du service

- 1 Interrupteur de l'appareil sur «0»
- 2 Débranchez la fiche mâle de la prise de courant
- 3 Fermez le robinet d'eau
- 4 Appuyez sur la gâchette pour résorber la pression
- 5 Verrouillez la poignée-pistolet

Entretien, rangement

- 6 Nettoyez le filtre à détergent
- 7 Nettoyez le filtre à eau
- 8 Protection antigel

ITALIANO

Terminare il lavoro

- 1 Interruttore dell'apparecchio su «0»
- 2 estrarre la spina di alimentazione
- 3 chiudere il rubinetto dell'acqua
- 4 premere la leva (scaricare tutta la pressione)
- 5 Mettere la sicura alla pistola a spruzzo

Cura, manutenzione

- 6 Pulire il filtro del detergente
- 7 Pulire il filtro dell'acqua
- 8 Protezione antigelo

NEDERLANDS

Gebruik beëindigen

- 1 Hoofdschakelaar op "0"
- 2 Trek de stekker uit het stopcontact
- 3 Sluit de waterkraan
- 4 Druk de hendel in (drukloos maken)
- 5 Blokkeer het spuitpistool

Verzorging, opbergen

- 6 Maak het reinigingsmiddelfilter schoon
- 7 Maak het waterfilter schoon
- 8 Vorstbescherming

ESPAÑOL

Concluir el trabajo con la máquina

- 1 Colocar el interruptor del aparato en la posición de desconexión «0»
- 2 Extraer el cable de conexión de la toma de corriente
- 3 Cerra la toma (grifo) de agua
- 4 Accionar el gatillo (para evacuar la presión del circuito)
- 5 Bloquear el gatillo de la pistola

Cuidados y mantenimiento

- 6 Limpiar el filtro del detergente
- 7 Limpiar el filtro del agua
- 8 adecuadamente contra las bajas temperaturas (heladas)

PORTUGUÊS

Terminar o funcionamento

- 1 Posicionar o interruptor do aparelho em «0»
- 2 Retirar a ficha de rede da tomada
- 3 Fechar a torneira
- 4 Premir a alavanca (despressurizar)
- 5 Travar a pistola pulverizadora manual

Conservação, Estocagem

- 6 Limpar o filtro de produto de limpeza
- 7 Limpar o filtro de água
- 8 Protecção contra as geadas

DANSK

Driftsafrydelse

- 1 Apparatafbrøder på "0"
- 2 Netstikket trækkes ud af stikkontakten
- 3 Luk vandhanen
- 4 Tryk armen (gøres trykløs)
- 5 Sikre håndsprøjetpistolen

Vedligeholdelse, opbevaring

- 6 Rengør rengøringsmiddelfilteret
- 7 Rengør vandfilteret
- 8 Frostbeskyttelse

NORSK

Etter bruk

- 1 Sett maskinbryteren på "0"
- 2 Ta ut det elektriske støpselet
- 3 Steng vannkranen
- 4 Betjen avtrekkeren (maskinen gjøre trykkløs)
- 5 Sikre høytrykkspistolen

Vedlikehold, oppbevaring

- 6 Rengjør rengjøringsmiddelfilter
- 7 Rengjør vannfilter
- 8 Frostbeskyttelse

Svenska

Stopp

- 1 Ställ strömställaren på „0“
- 2 Dra ut nätkontakten
- 3 Stäng vattenkranen
- 4 Tryck på avtryckaren (för att avlägsna trycket)
- 5 Säkra spolhandtaget

Skötsel och förvaring

- 6 Rengör rengöringsmedelsfiltret
- 7 Rengör vattenfiltret
- 8 Frostskydd

Suomi

Käytön lopetus

- 1 Aseta käyttökytkin asentoon „0“
- 2 Irrota verkkopistoke pistorasista
- 3 Sulje vesihana
- 4 Paina liipaisinta (poista paine)
- 5 Varmista käsikahva

Hoito, säilytys

- 6 Puhdista pesuaineen suodatin
- 7 Puhdista vedensuodatin
- 8 Jäänesto

Ελληνικά

Λήξη λειτουργίας

- 1 Διακόπτης συσκευής στο „0“
- 2 Αφαίρεση του φινι από την πρίζα
- 3 Κλείσιμο της κάνουλας νερού
- 4 Πάτημα σκανδάλης (να μην επικρατεί πίεση)
- 5 Ασφάλιση πιστολέτου χειρός

Περιποίηση, φύλαξη

- 6 Καθάρισμα φίλτρου απορρυπαντικού
- 7 Καθάρισμα φίλτρου νερού
- 8 Προστασία από παγετό

Türkçe

Çalışmanız bittiğinde

- 1 Düğmeyi “0” konumuna getiriniz
- 2 Cihazın fişini prizden çekiniz
- 3 Su musluğunu kapatınız
- 4 Tabancanın tetiğine (kola) basınız (basıncı boşaltma)
- 5 Püskürtme tabancasının emniyetini kapatınız

Bakım ve cihazın kaldırılması

- 6 Deterjan filtresini temizleyiniz.
- 7 Su filtresini temizleyiniz.
- 8 Donmaya karşı tedbir alınız

Русский

Окончание процесса работы

- 1 Переключатель устройства переведите в положение “0”.
- 2 Вытащите вилку из розетки.
- 3 Закройте водопроводный кран.
- 4 Нажмите на рычаг пистолета (сброс давления).
- 5 Поставьте ручной пистолет на предохранитель.

Уход, хранение

- 6 Проведите чистку фильтра для очистки чистящего средства.
- 7 Проведите чистку фильтра для очистки воды.
- 8 Выполните мероприятия по защите системы от мороза.

Magyar

Az üzemeltetés befejezése

- 1 Állítsa a készülék kapcsolóját „0“-ra
- 2 Húzza ki a hálózati csatlakozót
- 3 Zárja el a vízcsapot
- 4 Nyomja meg a kart (szüntesse meg a nyomást)
- 5 Biztosítsa a kézi szórópisztolyt

Ápolás, tárolás

- 6 A tisztítószerszűrő tisztítása
- 7 A vízszűrő tisztítása
- 8 Fagyvédelem

Česky

Ukončení provozu

- 1 Vypínač přístroje na «0»
- 2 Vytáhněte síťovou zástrčku
- 3 Uzavřete vodovodní kohoutek
- 4 Stiskněte páčku (odtlakování)
- 5 Zajistěte ruční stříkací pistoli

Ľšetrování, skladování

- 6 Vyčistěte filtr čisticího prostředku
- 7 Vyčistěte vodní filtr
- 8 Ochrana proti mrazu

Slovensko

Konec delovanja

- 1 Stikalo naprave na »0«
- 2 Izvlecite vtič iz vtičnice
- 3 Zaprite dovodno pipo
- 4 Pritisnite ročico (v napravi zmanjšate tlak)
- 5 Brizgalno pištolo ponovno vpnite

Nega in shranjevanje

- 6 Očistite filter za čistilno sredstvo
- 7 Očistite vodni filter
- 8 Zavarovanje pred zamrzanjem

Polski

Zakończenie pracy

- 1 Wyłącznik urządzenia nastawić na „0”
- 2 Wyjąć wtyczkę z gniazdka sieciowego
- 3 Zamknąć zawór wodny
- 4 Nacisnąć dźwignię (zredukować ciśnienie)
- 5 Zablokować ręczny pistolet natryskowy

Pielęgnacja, przechowywanie

- 6 Wyczyścić filtr środka czyszczącego
- 7 Wyczyścić filtr wodny
- 8 Zabezpieczyć przed zamarznięciem

Românește

Oprirea aparatului

- 1 Treceți comutatorul aparatului pe „0”
- 2 Scoateți fișa din priză
- 3 Închideți robinetul de alimentare cu apă
- 4 Apăsăți maneta (depresurizați aparatul)
- 5 Blocați siguranța pistolului

Întreținere, depozitare

- 6 Curățați filtrul de detergent
- 7 Curățați filtrul de apă
- 8 Feriți aparatul de îngheț

Slovensky

Ukončenie prevádzky

- 1 Vypínač prístroja na «0»
- 2 Vytiahnite sieťovú zástrčku
- 3 Uzatvorte vodovodný kohútik
- 4 Stlačte páčku (odtlakovanie)
- 5 Zaisťte ručnú striekaciu pištoľ

Ľšetrovanie, skladovanie

- 6 Vyčistite filter čistiaceho prostriedku
- 7 Vyčistite vodný filter
- 8 Ochrana proti mrazu

Hrvatski

Završetak djelovanja

- 1 Aparat prebacite na „0”
- 2 Izvucite utikač iz utičnice el. mreže
- 3 Zatvorite vodovodnu slavinu
- 4 Pritisnite ručku (da smanjite pritisak)
- 5 Aktivirajte sigurnosnu blokadu na pištolju

Čišćenje, pohranjivanje

- 6 Očistite filter za deterđent
- 7 Očistite filter za vodu
- 8 Zaštite aparat od niskih temperatura

Srpski

Završetak rada

- 1 Postavite prekidač uređaja na «0».
- 2 Izvucite utikač.
- 3 Zatvorite slavinu.
- 4 Pritisnite polugu (otklonite pritisak).
- 5 Zakočite pištolj za rasprskavanje.

Nega, pospremanje

- 6 Očistite filter na dovodu sredstva za čišćenje.
- 7 Očistite filter za vodu.
- 8 Zaštita od mraza.

Български език

Приключване на експлоатацията

- 1 Поставете шaltera на уреда на “0”
- 2 Изглетете щепсела от контакта
- 3 Затворете крана за вода
- 4 Натиснете ръчката /освободете от налягане/
- 5 Поставете предпазителя на ръчния пистолет за ръспрьскване

Поддръжка, съхранение

- 6 Почистете филтъра за почистващи препарати
- 7 Почистете филтъра за вода
- 8 Съхранявайте уреда, защитен от измръзване

Bestimmungsgemäße Verwendung

Verwenden Sie dieses Gerät ausschließlich für den Privathaushalt

- zum Reinigen von Maschinen, Fahrzeugen, Bauwerken, Werkzeugen, Fassaden, Terrassen, Gartengeräten usw. mit Hochdruck-Wasserstrahl (bei Bedarf mit Zusatz von Reinigungsmitteln).
- zur Motorenreinigung nur an Orten mit entsprechendem Ölabscheider.
- mit von Kärcher zugelassenen Zubehör-, Ersatzteilen und Reinigungsmitteln. Beachten Sie die Hinweise, die den Reinigungsmitteln beigegeben sind.

Sicherheitshinweise

- △ Der Betrieb in explosionsgefährdeten Räumen ist untersagt.
- △ Beim Einsatz des Gerätes in Gefahrenbereichen (z.B. Tankstellen) sind die entsprechenden Sicherheitsvorschriften zu beachten.
- △ Das Gerät nicht in Betrieb setzen, wenn die Netzanschlussleitung oder wichtige Teile des Gerätes, z.B. Sicherheitselemente, Hochdruckschläuche, Spritzpistole, beschädigt sind.
- △ **Warnung:** Hochdruckschläuche, Armaturen und Kupplungen sind wichtig für die Gerätesicherheit. Nur vom Hersteller empfohlene Hochdruckschläuche, Armaturen und Kupplungen verwenden.
- △ Das Gerät darf nicht von Kindern oder nichtunterwiesenen Personen betrieben werden.
- △ Der Benutzer hat das Gerät bestimmungsgemäß zu verwenden. Er hat die örtlichen Gegebenheiten zu berücksichtigen und beim Arbeiten mit dem Gerät auf Dritte, insbesondere Kinder, zu achten.
- △ **Warnung:** Das Gerät nicht verwenden, wenn sich andere Personen in Reichweite befinden, es sei denn, sie tragen Schutzkleidung.
- △ **Warnung:** Hochdruckstrahlen können bei unsachgemäßem Gebrauch gefährlich sein.
Der Strahl darf nicht auf Personen, Tiere, aktive elektrische Ausrüstung oder auf das Gerät selbst gerichtet werden.



△ Den Strahl nicht auf sich selbst oder andere richten, um Kleidung oder Schuhwerk zu reinigen.

△ Keine Gegenstände abspritzen, die gesundheitsgefährdende Stoffe (z.B. Asbest) enthalten.

△ **Warnung:** Fahrzeugreifen/Reifenventile können durch den Hochdruckstrahl beschädigt werden und platzen. Erstes Anzeichen hierfür ist eine Verfärbung des Reifens. Beschädigte Fahrzeugreifen/Reifenventile sind lebensgefährlich. Reinigung nur mit einem Abstand von mindestens 30 cm.

△ Reinigungsarbeiten, bei denen ölhaltiges Abwasser entsteht z.B. Motorenwäsche, Unterbodenwäsche dürfen nur an Waschplätzen mit Ölabscheider durchgeführt werden.

△ Beim Reinigen von lackierten Oberflächen ist ein Mindestabstand von 30 cm einzuhalten, um Beschädigungen zu vermeiden.

△ Niemals lösungsmittelhaltige Flüssigkeiten oder unverdünnte Säuren und Lösungsmittel ansaugen! Dazu zählen z.B. Benzin, Farbverdünner oder Heizöl. Der Sprühnebel ist hochentzündlich, explosiv und giftig. Kein Aceton, unverdünnte Säuren und Lösungsmittel, da sie die am Gerät verwendeten Materialien angreifen.

△ Zum Schutz vor zurückspritzenden Teilen bei Bedarf geeignete Schutzkleidung und Schutzbrille tragen.

△ Das Gerät niemals unbeaufsichtigt lassen, solange das Gerät in Betrieb ist.

△ **Warnung:** Dieses Gerät wurde entwickelt für die Verwendung von Reinigungsmitteln, die vom Hersteller geliefert oder empfohlen werden. Die Verwendung von anderen Reinigungsmitteln oder Chemikalien kann der Sicherheit des Gerätes beeinträchtigen

Sicherheitseinrichtungen

Sicherheitseinrichtungen dienen dem Schutz vor Verletzungen und dürfen nicht verändert oder umgangen werden.

Überströmventil mit Druckschalter

Wird der Hebel an der Handspritzpistole losgelassen, schaltet der Druckschalter die Pumpe ab, der Hochdruckstrahl stoppt. Wird der Hebel gezogen, schaltet der Druckschalter die Pumpe wieder ein. Das Über-

strömventil verhindert zudem, daß der zulässige Betriebsdruck überschritten wird.

Sicherungsknopf

Der Sicherungsknopf an der Handspritzpistole verhindert unbeabsichtigtes Einschalten des Gerätes.

Umweltschutz

Verpackung entsorgen

Die Verpackungsmaterialien sind recyclebar. Bitte führen Sie die Verpackung der Wiederverwertung zu.

Altgerät entsorgen

Bereits bei der Entwicklung dieses Gerätes wurde auf gute Recyclingfähigkeit geachtet. Trotzdem können Teile oder Stoffe enthalten sein, die nicht in den Hausmüll gelangen sollten. Informationen über umweltgerechte Entsorgung erhalten Sie bei Ihrem Kärcher-Händler.

Wasser sparen

Durch den Einsatz dieses Gerätes sparen Sie im Vergleich zu anderen Reinigungsmethoden bis zu 85 % Wasser. Das Gerät kann auch mit Regenwasser betrieben werden (Wasserfilter 4.730-097 verwenden).

Abwasser entlasten

Bitte gehen Sie sparsam mit Reinigungsmitteln um. Beachten Sie die Dosierempfehlungen, die den Reinigungsmitteln beigegeben sind.

Vor dem ersten Betrieb

Zusammenbauen

Prüfen Sie beim Auspacken den Packungsinhalt. Benachrichtigen Sie bei Transportschäden bitte Ihren Händler.

Elektrischer Anschluß

△ Niemals defekte Netzanschluss- oder Verlängerungsleitung verwenden! Wenn die Anschlussleitung beschädigt wird, muss sie durch eine besondere Anschlusslei-

tung ersetzt werden, die vom Hersteller oder seinem Kundendienst erhältlich ist.

△ Darauf achten, daß Netzanschluss- oder Verlängerungsleitung nicht durch Überfahren, Quetschen, Zeren oder dergleichen verletzt oder beschädigt werden. Die Netzleitungen vor Hitze, Öl und scharfen Kanten schützen.

△ Netzstecker und Steckdose niemals mit feuchten Händen anfassen.

△ Die Verbindung Netzanschluss -/Verlängerungsleitung darf nicht im Wasser liegen.

△ Alle stromführenden Teile im Arbeitsbereich müssen strahlwassergeschützt sein.

• Das Gerät darf nur an einen elektrischen Anschluß angeschlossen werden, der von einem Elektroinstallateur gemäß IEC 60364 ausgeführt wurde.

• Das Gerät nur an Wechselstrom anschließen. Die Spannung muß mit dem Typenschild des Gerätes übereinstimmen.

• Mindestabsicherung der Steckdose 10 A (träge).

• Zur Vermeidung von Elektronenfällen empfehlen wir, Steckdosen mit vorgeschaltetem Fehlerstrom-Schutzschalter (max. 30 mA Nennauslöse-Stromstärke) zu benutzen.

• **Warnung:** Ungeeignete Verlängerungsleitungen können gefährlich sein. Verwenden Sie im Freien nur dafür zugelassene und entsprechend gekennzeichnete Verlängerungsleitungen mit ausreichenden Leitungsquerschnitt:

1 bis 10 m: 1,5 mm² 10 bis 30 m: 2,5 mm²

• Stecker und Kupplung einer verwendeten Verlängerungsleitung müssen wasserdicht sein.

• Verlängerungsleitung immer vollständig von der Kabeltrommel abwickeln.

Anschluß an Wasserleitung

Vorschriften des Wasserversorgungsunternehmens beachten.

Nur Zulaufschlauch (nicht im Lieferumfang) mit folgenden Abmessungen verwenden:

– Länge mindestens 7,5 m

– Durchmesser mindestens ½".

Für Deutschland: Sollte Ihre Hauswasserversorgung nicht mit einem Rohrunterbrecher (min. A2) ausgestattet sein, verwenden Sie bitte den Kärcher-Rückflußstopp (siehe Seite 16, „Sonderzubehör, Pos. 17“). Ein Rückflußstopp darf nur am Wasserhahn, niemals am Gerät befestigt werden!

Anschlußwerte siehe Typenschild/Technische Daten.

Bedienung

⚠ Lebensgefahr!

Fahrzeugreifen/Reifenventile können durch den Hochdruckstrahl beschädigt werden und platzen. Erstes Anzeichen hierfür ist eine Verfärbung des Reifens. Reinigung mit einem Abstand von mindestens 30 cm. Netzstecker niemals mit feuchten Händen anfassen. Anschlußleitung mit Netzstecker vor jedem Betrieb auf Schäden prüfen. Beschädigte Anschlußleitung unverzüglich durch autorisierten Kundendienst/Elektrofachkraft austauschen lassen.

Hochdruckschlauch vor jedem Betrieb auf Schäden prüfen. Beschädigten Hochdruckschlauch unverzüglich austauschen.

⚠ Verletzungsgefahr!

Durch den austretenden Wasserstrahl an der Hochdruckdüse wirkt eine Rückstoßkraft auf die Handspritzpistole. Für sicheren Stand sorgen und Handspritzpistole und Strahlrohr gut festhalten.

Zum Schutz vor zurückspritzenden Teilen bei Bedarf geeignete Schutzkleidung tragen.

Wasserversorgung

Achtung! Verunreinigungen im Zulaufwasser beschädigen die Pumpe. Um dies zu verhindern, weisen wir ausdrücklich darauf hin, den Kärcher-Wasserfilter (Bestell-Nr. 4.730-097) zu verwenden.

Beim Betrieb des Hochdruckreinigers mit geschlossener Wasserzuleitung kommt es zu einer Schädigung der Zylinderkopfeneinheit. **Bitte den Hochdruckreiniger nie mit geschlossenem Wasserhahn betreiben.**

Das Gerät kann aus der Wasserleitung oder einem offenen Behälter mit Wasser versorgt werden.

Wasserversorgung aus der Wasserleitung

- Einen Zulaufschlauch (nicht im Lieferumfang) am Wasseranschluß des Gerätes und am Wasserzulauf anschließen.
- Wasserzulauf öffnen.

Wasserversorgung aus offenem Behälter

- Kupplungsteil für Wasserzulauf abschrauben.
- Saugschlauch mit Filter (nicht im Lieferumfang, siehe „Sonderzubehör“) am Wasseranschluß des Gerätes anschrauben.
- Filter in den Behälter hängen.
- Gerät vor dem Betrieb entlüften.
 - Hochdruckleitung am Hochdruckanschluß des Gerätes abschrauben.
 - Gerät einschalten und solange laufen lassen, bis das Wasser blasenfrei am Hochdruckanschluß austritt.
 - Gerät ausschalten und Hochdruckschlauch wieder anschrauben.

Vorbereiten

- Netzstecker einstecken.
- Hauptschalter auf „I“.

Einschalten

- Sicherungsknopf an der Handspritzpistole drücken und Hebel ziehen.

Ausschalten

- Hebel loslassen.

In Arbeitspausen und beim Verlassen des Gerätes durch Drücken des Sicherungsknopfes das Gerät vor unbeabsichtigtem Einschalten sichern.

Arbeitsdruck wählen

Arbeitsdruck erhöhen:

Strahlrohr in Richtung „+“ drehen.

Arbeitsdruck verringern:

Strahlrohr in Richtung „–“ drehen.

Reinigungsmittel zumischen

- Reinigungsmittelbehälter füllen mit:
 - Reinigungsmittel-Tab und Wasser oder
 - Reinigungsmittelkonzentrat und Wasser*Dosierempfehlungen auf den Gebindeetiketten der Reinigungsmittel beachten*
- Strahlrohr ganz in Richtung „–“ drehen.

Empfohlene Reinigungsmethode

1. Reinigungsmittel sparsam auf die trockene Oberfläche sprühen und einwirken (nicht trocknen) lassen.
2. Gelösten Schmutz mit dem Hochdruckstrahl abspülen.

Betrieb beenden

- Hauptschalter auf „0“.
- Netzstecker ziehen.

Bei Wasserversorgung aus der Wasserleitung

- Wasserzulauf schließen.
- Gerät vom Wasseranschluß trennen.

Bei Wasserversorgung aus offenem Behälter

- Saugschlauch mit Filter am Wasseranschluß des Gerätes abschrauben.
- Hebel an der Handspritzpistole ziehen, bis das Gerät drucklos ist.
- Sicherungsknopf drücken, um Gerät gegen unbeabsichtigtes Einschalten zu sichern.

Aufbewahren

Achtung! Frost kann das nicht vollständig entleerte Gerät zerstören. Gerät im Winter in einem frostfreien Raum aufbewahren.

- Strahlrohr von der Handspritzpistole trennen.
- Anschlußkabel aufwickeln und z.B. um den Griff hängen.

Transportieren

- Gerät vor dem Transport ausschalten.
- Zum Transport über Treppen oder Hindernisse das Gerät am Tragegriff anheben.
- Zum Transport über ebene Flächen das Gerät am Transportbügel ziehen.

Sonderzubehör

Sonderzubehör erweitert die Nutzungsmöglichkeiten Ihres Gerätes. Nähere Informationen dazu erhalten Sie bei Ihrem Kärcher-Händler.

Abbildungen siehe Seite 110.

- 1 Rotordüse
für hartnäckige Verschmutzungen wie z.B. vermoosten oder verwitterten Außenflächen
- 2 Spritzschutz für Dreckfräser
- 3 Rohrreinigungssset
gegen verstopfte Rohre und Abflüsse
- 4 Rotierende Waschbürste
zur Reinigung von Karosserie- und Glasflächen
- 5 Waschbürste
zur Reinigung von glatten Flächen, z.B. Auto, Boot
- 6 Naßstrahlset
zum Entfernen von Rost oder Farbe
- 7 Flexibles Strahlrohr
schwenkbare Düse für die Reinigung schwer zugänglicher Stellen
- 8 Dreifachdüse mit Strahlrohr
- 9 Strahlrohr für schwer zugängliche Stellen
extra langes Strahlrohr, z.B. für Dachrinnenreinigung
- 10 Bodenstrahlrohr
- 11 Strahlrohrverlängerung, 0,5 m
- 12 Hochdruckschlauch, 7,5 m
- 13 Schlauchverlängerung
- 14 Großmengen-Saugset
- 15 Saugschlauch mit Filter
zum Säugen von Wasservorräten, z.B. aus Teichen und Wassertonnen
- 16 Wasserfilter
- 17 Rückflußstopp
- 18 T-Racer
zum spritzfreien Reinigen von Flächen, z.B. Terrassen, Hofeinfahrten, Hauswänden

Reinigungsmittel

Für störungsfreies Arbeiten und passend zur jeweiligen Reinigungsaufgabe empfehlen wir unser Kärcher-Reinigungs- und Pflegemittelprogramm. Bitte lassen Sie sich beraten oder fordern Sie Informationen dazu an. Hier eine kleine Auswahl:

- Universalreiniger** – Profi RM 555 ULTRA
- Autoreiniger** – Profi RM 565 ULTRA
- Haus- und Gartenreiniger** – Profi RM 570 ULTRA
- Bootreiniger** – Profi RM 575 ULTRA

Pflege und Wartung

Reinigen

Vor längerer Lagerung, z. B. im Winter:

- Filter vom Reinigungsmittel-Saugschlauch abziehen und unter fließendem Wasser reinigen.
- Sieb im Wasseranschluß mit einer Flachzange herausziehen und unter fließendem Wasser reinigen.

Warten

Das Gerät ist wartungsfrei.

Hilfe bei Störungen

Störungen haben oft einfache Ursachen, die Sie mit Hilfe der folgenden Übersicht selbst beheben können. Im Zweifelsfall oder bei hier nicht genannter Störung/Abhilfe wenden Sie sich bitte an den autorisierten Kundendienst.

Stromschlaggefahr!

Reparaturarbeiten am Gerät dürfen nur vom autorisierten Kundendienst durchgeführt werden.

Gerät läuft nicht

- Prüfen Sie ob die angegebene Spannung auf dem Typenschild mit der Spannung der Stromquelle übereinstimmt.
- Prüfen Sie die Netzanschlußleitung

Gerät kommt nicht auf Druck

- Entlüften Sie das Gerät: Lassen Sie die Pumpe ohne Hochdruckschlauch laufen, bis das Wasser blasenfrei am Hochdruckausgang austritt. Schließen Sie danach den Hochdruckschlauch wieder an.
- Reinigen Sie das Sieb im Wasseranschluß. (Dieses kann leicht mit einer Flachzange herausgezogen werden.)
- Prüfen Sie die Wasserzulaufmenge.
- Prüfen Sie sämtliche Zulaufleitungen zur Pumpe auf Dichtheit oder Verstopfung.

Starke Druckschwankungen

- Reinigen Sie die Hochdruckdüse: Verschmutzungen aus der Düsenbohrung mit einer Nadel entfernen und mit Wasser von vorne nachspülen.

Pumpe undicht

- Eine geringe Undichtheit der Pumpe ist normal. Bei starker Undichtheit sollten Sie den autorisierten Kundendienst beauftragen.

Keine Reinigungsmittel-Ansaugung

- Reinigen Sie den Filter am Reinigungsmittel-Saugschlauch.

Ersatzteile

Verwenden Sie ausschließlich Original-Kärcher-Ersatzteile. Eine Ersatzteilübersicht finden Sie am Ende dieser Bedienungsanleitung.

Service

Garantie

Im jeweiligen Land gelten die von unserer zuständigen Vertriebs-Gesellschaft herausgegebenen Garantiebedingungen. Etwaige Störungen an dem Gerät beseitigen wir innerhalb der Garantiefrist kostenlos, sofern ein Material- oder Herstellungsfehler die Ursache sein sollte.

Im Garantiefall wenden Sie sich bitte mit Zubehör und Kaufbeleg an Ihren Händler oder die nächste autorisierte Kundendienststelle.

Kundendienst

Bei Fragen oder Störungen hilft Ihnen unsere Kärcher-Niederlassung gern weiter.

Technische Daten

Stromanschluß

Spannung (bei 1-50 Hz)	230 V
Anschlußleistung	1,9 kW
Netzsicherung (träge)	10 A
Schutzklasse	1, IPX5

Wasseranschluß

Zulauftemperatur (max.)	40 °C
Zulaufmenge (min.)	10 l/min
Zulaufdruck (max.)	1,2 MPa (12 bar)

Leistungsdaten

Arbeitsdruck (120 bar)	12 MPa
max. zulässiger Druck (130 bar)	13 MPa
Fördermenge (400 l/h)	6,7 l/min
Reinigungsmittel-Dosierung	0,3 l/min
Saughöhe aus offenem Behälter 20 °C	0,5 m
Rückstoßkraft der Handspritzpistole	15 N
Effektivbeschleunigung	

Hand-Arm Vibrationswert	0,8 m/s ²
Schalldruckpegel, L _{PA} (EN60704-1)	74,5 dB(A)
Schalleistungspegel, L _{WA} (2000/14/EG)	87 dB(A)

Maße

Länge/Breite/Höhe	290/340/805 mm
Gewicht	12,7 kg

Stromlaufplan

- C1 Kondensator
- M1 Motor
- Q1 Geräteschalter
- T Temperaturbegrenzer
- S1 Druckschalter

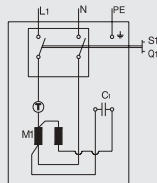

EG Konformitätserklärung

Hiermit erklären wir, daß die nachfolgend bezeichnete Maschine aufgrund ihrer Konzipierung und Bauart sowie in der von uns in Verkehr gebrachten Ausführung den einschlägigen grundlegenden Sicherheits- und Gesundheitsanforderungen der EG-Richtlinien entspricht. Bei einer nicht mit uns abgestimmten Änderung der Maschine verliert diese Erklärung ihre Gültigkeit.

Produkt: Hochdruckreiniger
Typ: 1.423-xxx

Einschlägige EG-Richtlinien:
98/37/EG

73/23/EWG (+93/68/EWG)
89/336/EWG (+91/263/EWG, 92/31/EWG, 93/68/EWG)
2000/14/EG

Angewandte harmonisierte Normen:

DIN EN 60 335 - 1
DIN EN 60 335 - 2 - 79
DIN EN 55 014 - 1 : 2000 + A1: 2001
DIN EN 55 014 - 2 : 1997
DIN EN 61 000 - 3 - 2 : 2000
DIN EN 61 000 - 3 - 3 : 1995 + A1: 2001

Angewandtes Konformitätsbewertungsverfahren:
Anhang V

Gemessener Schallleistungspegel: 84 dB(A)
Garantierter Schallleistungspegel: 87 dB(A)

Es ist durch interne Maßnahmen sichergestellt, daß die Seriengeräte immer den Anforderungen der aktuellen EG-Richtlinien und den angewandten Normen entsprechen.

Die Unterzeichnenden handeln im Auftrag und mit Vollmacht der Geschäftsführung.

Alfred Kärcher GmbH & Co. KG
Cleaning Systems
Alfred-Kärcher-Str. 28-40
P.O. Box 160
D-71349 Winnenden

H. Jenner

S. Reiser

Proper Use

Use this appliance exclusively in your private household for the following non-industrial purposes:

- cleaning of machines, vehicles, buildings, tools, facades, terraces, gardening tools, etc. with a high-pressure water jet (if required, with the addition of detergents);
- cleaning of vehicle engines - admissible only in locations with an appropriate oil separator;
- only use the appliance with accessories, spare parts, and detergents that have been approved by Kärcher. Please comply with the instructions supplied with the detergents.

Safety Instructions

- △ The operation of the device in hazardous locations is not admissible.
- △ Please comply with the corresponding safety instructions if you use the appliance in danger areas (e.g. filling stations).
- △ Do not turn on the appliance if the power supply line or important components of the appliance, such as safety components, high-pressure hoses, spray jet, are damaged.
- △ **Warning:** High-pressure hoses, fittings, and couplings are of importance for the appliance safety. Only use high-pressure hoses, fittings, and couplings recommended by the manufacturer.
- △ The appliance is not intended for use by young children or infirm persons without supervision.
Young children should be supervised to ensure that they do not play with the appliance.
- △ The operator must use the appliance properly. He must take the local conditions into consideration and must pay attention to third persons, in particular children, while working with the appliance.
- △ **Warning:** Do not use the appliance if third persons are within the reach of the appliance unless such persons wear protective clothes.
- △ **Warning:** High-pressure jets may be dangerous if they are used improperly.
The jet must not be directed at people, ani-



mals, active electrical equipment, or the appliance itself.

- △ Never direct the jet at yourself or third persons to clean clothes or shoes.
- △ Never use the appliance to spray objects containing hazardous substances (e.g. asbestos).
- △ **Warning:** Vehicle tyres/tyre valves may be damaged and burst by the high-pressure jet. A first sign is the discoloration of the tyre. Damaged vehicle tyres/tyre valves are hazardous. Always perform the cleaning with a minimum distance of 30 cm.
- △ Cleaning operations during which oil saturated waste water is generated, such as engine cleaning and underbody cleaning, may only be performed in cleaning locations that are equipped with an oil separator.
- △ If you clean varnished surfaces, please respect a minimum distance of 30 cm to avoid damages.
- △ Never take in solvent-containing liquids or undiluted acids and solvents! These include, for example, benzene, paint thinner, or heating oil. The spray is highly inflammable, explosive, and toxic. Do not use acetone, undiluted acids, and solvents as they affect the materials used on the appliance.
- △ If required, wear appropriate protective clothes and glasses to protect yourself from return spray.
- △ Never leave the appliance unattended as long as it turned on.
- △ **Warning:** This appliance has been developed for the use of detergents that are supplied or recommended by the manufacturer. The use of other detergents or chemicals may affect the safety of the appliance.

Safety Devices

Safety devices are intended to ensure the protection from injuries and must not be modified or circumvented.

Overflow Valve with Pressure Switch

When the lever located on the trigger gun is released, the pressure switch turns off the pump, and the high-pressure jet comes to a stop. When the lever is pulled, the pressure switch turns the pump on again. In addition, the overflow valve ensures that the admissible operating pressure is not exceeded.

Safety Button

The safety button located on the trigger gun ensures that the appliance is not switched on inadvertently.

Environmental Protection

Disposal of the Packaging

The packaging materials can be recycled. Please arrange for the proper disposal of the packaging.

Disposal of Appliances

This appliance was developed with a good recyclability in mind. Nevertheless, it may contain components or substances that must not be disposed in the household refuse. Please contact your Kärcher dealer for information on how to arrange the proper disposal.

Saving Water

Using this appliance, you save up to 85% of water compared to other cleaning methods. The appliance can also be operated with rain water (use the water filter 4.730-097).

Easing the Burden on Waste Water

Please be sparing with detergents. Comply with the dosage recommendations supplied with the detergents.

Before the First Use

Assembly

Check the contents of the box when unpacking the appliance. If you detect any transport damages, please contact your dealer.

Electrical Connection

- △ Never use defect connection or extension lines! If the connection line is damaged, it must be replaced with a special connection line that is available from the manufacturer or his customer service.
- △ Please make sure that the connection or extension lines are not damaged by being ran over, pulled or dragged. Protect the connection lines from heat, oil, and sharp edges.

⚠ Never touch the mains plug and the socket with wet hands.

⚠ The connection between connection line and extension line must not lie in the water.

⚠ All current-carrying components within the working area must be jet-proof.

- The appliance may only be connected to an electrical connection that was performed by an electrician according to IEC 60364.

- Only connect the appliance to alternating current. The voltage must comply with the voltage specified on the typeplate.

- Minimum fuse protection of the socket 10 A (delay-action fuse).

- To avoid electric accidents, we recommend to use sockets with a series connected residual current operated device (rated breaking current max. 30 mA).

- **Warning:** Inappropriate extension lines may be dangerous. If you work outside, only use extension lines that are approved and specifically labelled and provide of a sufficient conductor cross section:

1 to 10 m: 1.5 mm² 10 to 30 m: 2.5 mm²

- The plug and the coupling of an extension line must be waterproof.

- Always unwind the extension line completely from the cable drum.

Connection to the Water Conduit

Please observe the provisions of the local water supply company.

Only use supply hoses (not included in the delivery) with the following dimensions:

- minimum length 7.5 m

- minimum diameter ½"

Please see the typeplate or the section "Specifications" for the connection values.

Operation

⚠ Danger of life!

Vehicle tyres/tyre valves may be damaged and burst by the high-pressure jet. A first sign is the discoloration of the tyre. Damaged vehicle tyres/tyre valves are hazardous. Always perform the cleaning with a distance of at least 30 cm. Never touch the mains plug with wet hands. Check the power cord and the mains plug for damages prior to each use of the appliance. If the power cord is damaged, please arrange immediately for the exchange by an authorized customer service or a skilled electrician.

Check the high-pressure hose for damages prior to each use of the appliance. If the high-pressure hose is damaged, replace it immediately.

⚠ Danger of injury!

Due to the water jet emerging from the high-pressure nozzle, a recoil force acts on the trigger gun. Always ensure a stable standing position and hold the trigger gun and the spray jet firmly.

If necessary, wear protective clothes for the protection from return spray.

Water Supply from the Water Main

- Connect a supply hose (not included in the delivery) to the water connection of the appliance and to the water supply.

- Open the water supply.

Water Supply from an Open Container

- Unscrew the coupling unit for the water intake.
- Fasten the suction hose with the filter (not included in the delivery, see "Special Accessories") with screws on the water connection of the appliance.

- Insert the filter into the container.

- Deaerate the appliance before using it.

- Unscrew the high-pressure line at the high-pressure connector of the appliance.

- Turn on the appliance and let it run until bubble-free water emerges at the high-pressure connector.

- Turn off the appliance, and fasten the high-pressure hose with screws.

Preparing the Appliance

- Insert the mains plug.
- Set the main switch to "I".

Turning On the Appliance

- Press the safety button on the trigger gun, and pull the lever.

Turning Off the Appliance

- Release the lever.

Press the safety button to prevent the appliance from being inadvertently turned on during breaks or if you leave the appliance.

Selecting the Working Pressure

Increasing the working pressure:

Turn the jet spray lance in the "+" direction.

Decreasing the working pressure:

Turn the jet spray lance in the "-" direction.

Adding the cleaning agent

- Fill the detergent reservoir with:
 - Detergent tablet and water or
 - Detergent concentrate and water.*Observe metering recommendations on the packaging label of the detergent.*

- Rotate the spray lance in the direction of "-" until reaching the stop.

Recommended cleaning method

1. Spray the cleaning agent on the dry surface sparingly and let it react (but not dry out).
2. Wash off the loosened dirt with the high-pressure jet.

Terminating the Operation

- Main switch to "0".
- Disconnect the mains plug.

Water supply from the water main

- Close the water supply tap.
- Disconnect the appliance from the water connection.

Water supply from an open container

- Unscrew the suction hose with filter from the water connection of the appliance.
- Pull the lever on the trigger gun until the appliance is unpressurized.
- Press the safety button to protect the appliance from being inadvertently turned on.

Storing the Appliance

Caution! Frost may destroy the appliance if it has not been emptied completely. Store the appliance in a frost-free room during the winter.

- Separate the jet spray lance from the trigger gun.
- Wind up the power cord and, for example, hang it around the handle.

Transporting the Appliance

- Turn off the appliance before transporting it.
- Lift the appliance at the carrying handle to transport it over stairs or obstacles.
- Pull the appliance by the transport handle to transport it over even surfaces.

Special Accessories

Special accessories expand the possibilities of using your appliance. Please contact your Kärcher dealer for further information.

See page 110 for illustrations.

- 1** Rotary nozzle
for tenacious dirt accumulation, such as moss-covered or weathered outside surfaces
- 2** Spray guard for dirt blaster
- 3** Tube cleaning kit
for choked tubes and discharges
- 4** Rotary wash brush
for the cleaning of car bodies and glass surfaces
- 5** Wash brush
for the cleaning of smooth surfaces, e.g. car or boat
- 6** Wet sand blast kit
to remove rust or paint
- 7** Flexible jet spray lance
swivelling nozzle for the cleaning of places difficult to access
- 8** Triple nozzle with jet spray lance
- 9** Jet spray lance for places that are difficult to access
extra long jet spray lance, for example, for the cleaning of gutters
- 10** Floor cleaning jet spray lance
- 11** Jet spray lance extension, 0.5 m
- 12** High-pressure hose, 7.5 m
- 13** Hose extension
- 14** Large volume suction kit
- 15** Suction hose with filter
to suck up water reserves, e.g., from ponds and water-butts
- 16** Water filter
- 17** Non-return valve
- 18** T-Racer
for the cleaning of surfaces, e.g. terraces, entries, building walls without splashback

Detergents

To ensure a trouble-free operation of the appliance and to match the individual cleaning task, we recommend our Kärcher detergent and maintenance agents. Please ask for our advice, or request information on the products. Here you find a small selection:

Universal cleaner	Profi RM 555 ULTRA
Vehicle cleaner	Profi RM 565 ULTRA
House and garden cleaner	Profi RM 570 ULTRA
Boat cleaner	Profi RM 575 ULTRA

Maintenance and Care

Cleaning

Before long periods of storage, e.g. in winter:

- Remove the filter from the detergent suction hose, and clean it under running water.
- Remove the sieve in the water connection using flat pliers, and clean it under running water.

Maintenance

The appliance is maintenance-free.

Troubleshooting

Failures often have simple causes that you can resolve yourself using the following overview. In case of doubt or in case of failures/solutions not mentioned in the following, please contact the authorized customer service.

Danger of electric shock!

Repair work on the appliance may only be performed by the authorized customer service.

Appliance does not work

- Please check whether the voltage specified on the typeplate corresponds to that of the power source.
- Check the power cord for damages.

Appliance does not achieve the operational pressure

- Deaerate the appliance: allow the pump to operate without the high-pressure hose until bubble-free water

emerges from the high-pressure outlet. Then reconnect the high-pressure hose.

- Clean the sieve in the water connection (it can be easily removed using flat pliers).
- Check the inlet water flow rate.
- Check all supply lines to the pump for leaks or clogging-up.

Strong pressure variations

- Clean the high-pressure nozzle. Remove dirt from the nozzle boring using a needle, and then rinse the nozzle with water.

Pump leakage

- A slight leakage of the pump is normal. If you detect an excessive leakage, please contact the authorized customer service.

Detergent is not taken in

- Clean the filter of the detergent suction hose.

Spare Parts

Only use original Kärcher spare parts. You will find a list of spare parts at the end of this document.

Service

Warranty

The warranty terms published by our competent sales company are applicable in each country. We will repair potential failures of your appliance within the warranty period free of charge, provided that such failure is caused by faulty material or defects in fabrication.

In the event of a warranty claim please contact your dealer or the nearest authorized Customer Service centre. Please submit the appliance, including all accessories, and the proof of purchase.

Customer Service

If you have any further questions or problems, our Kärcher branches are ready to give you further assistance.

Specifications

Power supply

Voltage (at 1-50 Hz)	230 V
Connected load	1,9 kW
Mains fuse (delay-action fuse)	10 A
Safety class	1, IPX5

Water connection

Supply temperature (max.)	40 °C
Supply volume (min.)	10 l/min.
Supply pressure (max.) (12 bar)	1.2 MPa

Performance data

Working pressure (120 bar)	12 MPa
max. admissible pressure (130 bar)	13 MPa
Flow rate (400 l/h)	6.7 l/min.
Detergent dosage	0.3 l/min.
Suction height from open container 20°C	0.5 m
Recoil force trigger gun	15 N
Appliance vibrations	0.8 m/s ²
Sound level, LPA (EN60704-1)	74.5 dB(A)
Sound level, LWA (2000/14/EC)	87 dB(A)

Dimensions

Length/width/height	290/340/805 mm
Weight	12,7 kg

Circuit diagram

- C1 Capacitor
- M1 Motor
- Q1 Appliance switch
- T Temperature limiter
- S1 Pressure switch

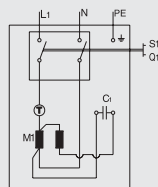

EU Declaration of Conformity

We hereby declare that the equipment described below conforms to the relevant fundamental safety and health requirements of the appropriate EU Directives, both in its basic design and construction as well as in the version marketed by us. This declaration will cease to be valid if any modifications are made to the machine without our express approval.

Product: High-pressure cleaner

Model: 1.423-xxx

Relevant EU Directives:

98/37/EEC
73/23/EEC (+93/68/EEC)
89/336/EEC (+91/263/EEC, 92/31/EEC, 93/68/EEC)
2000/14/EEC

Harmonised standards applied:

DIN EN 60 335 – 1
DIN EN 60 335 – 2 – 79
DIN EN 55 014 – 1 : 2000 + A1: 2001
DIN EN 55 014 – 2 : 1997
DIN EN 61 000 – 3 – 2 : 2000
DIN EN 61 000 – 3 – 3 : 1995 + A1: 2001

Conformity assessment procedure followed: Annex V
Measured sound power level: 84 dB(A)
Guaranteed sound power level: 87 dB(A)

Appropriate internal measures have been taken to ensure that series-production units conform at all times to the requirements of current EU Directives and relevant standards. The signatories are empowered to represent and act on behalf of the company management.

Alfred Kärcher GmbH & Co. KG
Cleaning Systems
Alfred-Kärcher-Str. 28–40
P.O. Box 160
D-71349 Winnenden

H. Jenner

S. Reiser

Conformité d'utilisation

Veillez n'utiliser cet appareil que dans des applications non-professionnelles:

- Pour nettoyer des machines, véhicules, ouvrages, outils, façades, terrasses, appareils de jardin avec le jet haute pression (auquel vous aurez rajouté du détergent si nécessaire).
- Pour nettoyer des moteurs, mais seulement sur des sites équipés d'un séparateur d'huile.
- Servez-vous d'accessoires, de pièces de rechange et de détergents recommandés par Kärcher. Veuillez respecter les instructions accompagnant les détergents.

Consignes de sécurité

- ⚠ Il est interdit d'exploiter l'appareil dans des pièces présentant des risques d'explosion.
- ⚠ Si l'appareil est utilisé dans des zones de danger (par exemple des stations essence), il faut tenir compte des consignes de sécurité correspondantes.
- ⚠ Ne mettez jamais l'appareil en service si le câble d'alimentation ou des pièces importantes de l'appareil, telles que par exemple les éléments de sécurité, les flexibles haute pression, le pistolet, sont endommagés.
- ⚠ **Avertissement** : les flexibles haute pression, les armatures et les raccords sont importants pour la sécurité de l'appareil. Utilisez seulement des flexibles haute pression, des armatures et des raccords recommandés par le fabricant.
- ⚠ L'appareil ne doit jamais être exploité par des enfants ni par des personnes n'ayant pas été instruites.
- ⚠ L'exploitant doit utiliser l'appareil de façon conforme. Il doit prendre en considération les données locales et durant le maniement de l'appareil, il doit prendre garde à tierces personnes, et en particulier à des enfants.
- ⚠ **Avertissement** : l'appareil ne doit jamais être utilisé si d'autres personnes figurent dans le rayon de portée de l'appareil, à moins que ces personnes ne portent des vêtements de protection.
- ⚠ **Avertissement** : une utilisation incorrecte des jets haute pression peut présenter des dangers.

Le jet ne doit pas être dirigé sur des personnes, des animaux, du matériel électrique actif ni sur l'appareil en soi.



- ⚠ Ne dirigez jamais le jet sur soi-même ni sur d'autres personnes dans le but de nettoyer les vêtements ou les chaussures.
- ⚠ Ne lavez jamais au jet des objets contenant des substances nuisibles à la santé (par exemple de l'asbeste).
- ⚠ **Avertissement** : le jet haute pression risque d'endommager les pneus/valves de véhicules et les pneus risquent d'éclater. Le premier indice d'endommagement est une décoloration des pneus. Des pneus/valves de véhicules endommagés présentent des dangers de mort. Pour les nettoyer, il faut toujours maintenir un écart de 30 cm entre la lance et les pneus.
- ⚠ Tous travaux de nettoyage engendrant un échappement d'eaux usées contenant de l'huile, par exemple un nettoyage du moteur, un nettoyage du bas de caisse, doivent uniquement être effectués à des postes de lavage équipés d'un séparateur d'huile.
- ⚠ Pour le nettoyage de surfaces vernies, il faut garder un écart minimal de 30 cm entre la lance et les surfaces afin d'éviter tout endommagement.
- ⚠ N'aspirez jamais de liquides contenant des solvants ni des acides ou des solvants non dilués, tels que par exemple de l'essence, du diluant de peinture ou du fuel ! Le brouillard de pulvérisation est extrêmement inflammable, explosif et toxique. N'utilisez pas d'acétone, d'acides ni de solvants non dilués vu qu'ils ont un effet corrosif sur les matériaux appliqués sur l'appareil.
- ⚠ Pour se protéger contre des objets éventuellement projetés, portez si nécessaire des vêtements de protection et des lunettes de protection.
- ⚠ Ne laissez jamais l'appareil sans surveillance lorsqu'il est en marche.
- ⚠ **Avertissement** : cet appareil fut développé pour l'utilisation de détergents ayant été fournis ou recommandés par le fabricant. L'utilisation d'autres détergents ou d'autres produits chimiques peut nuire à la sécurité de l'appareil.

Dispositif de sécurité

Les dispositifs de sécurité servent à vous protéger des risques de blessure. Il est interdit de modifier leur réglage ou de les ponter.

Vanne de surpression avec pressostat

Lorsque vous relâchez la gâchette de la poignée-pistolet, le pressostat coupe la pompe et le jet haute pression ne jaillit plus. Si vous tirez sur la gâchette, le pressostat réenclenche la pompe.

La vanne de surpression empêche en outre l'appareil de dépasser la pression de service admissible.

Cran d'arrêt

Le cran d'arrêt situé sur la poignée-pistolet empêche l'enclenchement involontaire de l'appareil.

Respect de l'environnement

Élimination de l'emballage

Les matériaux constitutifs de l'emballage sont recyclables. Veuillez réintroduire l'emballage à un système de recyclage.

Élimination de l'ancien appareil

Déjà au stade du développement de cet appareil, il fut attaché une immense importance à lui attribuer de bonnes caractéristiques de recyclage. Il pourrait toutefois tout de même être comprendre des pièces ou des substances ne devant pas être tout simplement jetées dans les ordures ménagères. Consultez votre revendeur Kärcher pour savoir comment éliminer l'ancien appareil de façon favorable à l'environnement.

Economies d'eau

Comparé aux autres méthodes de nettoyage, l'emploi de cet appareil vous permet d'économiser jusqu'à 85% d'eau.

Faible pollution des eaux usées

N'utilisez jamais trop de détergents. Veuillez respecter les recommandations de dosages accompagnant les détergents.

Avant la première utilisation

Assemblage

Contrôlez le matériel lors du déballage. Si vous constatez des dégâts dus au transport, veuillez en informer votre revendeur.

Branchement électrique

- ⚠ N'utilisez jamais de câble d'alimentation ou de câble de rallonge défectueux ! Si le câble d'alimentation est endommagé, il doit être remplacé par un câble d'alimentation spécial disponible chez le fabricant ou auprès du service après-vente correspondant.
- ⚠ Veillez à ne pas abîmer ni endommager le câble d'alimentation ni le câble de rallonge en roulant dessus, en les coïncant, en tirant violemment dessus ou autres. Protégez les câbles d'alimentation contre la chaleur, l'huile et des bords tranchants.
- ⚠ Ne saisissez jamais la fiche mâle ni la prise de courant avec des mains humides.
- ⚠ La liaison entre le câble d'alimentation et le câble de rallonge ne doit jamais se trouver dans l'eau.
- ⚠ Toutes les pièces conductrices dans la zone de travail doivent être protégées contre les jets d'eau.
- L'appareil doit uniquement être raccordé à un branchement électrique et le branchement doit uniquement être effectué par un électricien conformément à la norme IEC 60364.
- Branchez l'appareil uniquement à du courant alternatif. La tension doit concorder avec celle indiquée sur la plaque signalétique de l'appareil.
- Protection minimale par fusible de la prise de courant 10 A (à action retardée).
- Pour éviter des accidents électriques nous recommandons d'utiliser des prises de courant avec un interrupteur de protection contre les courants de court-circuit placé en amont (courant de déclenchement nominal maximal de 30 mA).
- **Avertissement** : des conduites de rallonge inappropriées peuvent présenter des risques. À l'air libre, utilisez uniquement des câbles de rallonge autorisées et marquées de façon adéquate avec une section suffisante du conducteur.

1 à 10 m : 1,5 mm² 10 à 30 m : 2,5 mm²

- Les fiches mâles et les raccords d'un câble de rallonge utilisé doivent être étanches à l'eau.
- Déroulez toujours entièrement les câbles de rallonge de l'enrouleur de câble.

Branchement à une conduite d'eau

Veillez respecter les prescriptions publiées par la compagnie distributrice des eaux. Le raccordement au réseau public a lieu via un flexible d'aspiration (non livré d'origine). N'utilisez qu'un flexible d'arrivée offrant les dimensions suivantes :
– longueur minimum 7,5 mètres
– diamètre minimum ½".
Pour connaître les données de branchement, reportez-vous aux données techniques.

Maniement

⚠ Danger de mort!

Le jet haute pression peut endommager les pneus de véhicules ou leurs valves, les pneus risquent d'éclater. Le premier indice d'endommagement est une décoloration des pneus. Pour les nettoyer, maintenez un écart de 30 cm entre la lance et le pneu. Ne saisissez jamais la fiche mâle de l'appareil avec les mains mouillées

Avant chaque utilisation du câble d'alimentation électrique terminé par une prise, vérifiez s'ils ne sont pas endommagés. Si le cordon où la prise sont endommagés, faites les remplacer sans délai par le service après-vente (SAV) Kärcher/par un électricien agréé.

Avant chaque utilisation, vérifiez que le flexible haute pression est en parfait état. Remplacez immédiatement un flexible haute pression endommagé.

⚠ Risque de blessures!

Le jet d'eau sortant par la buse haute pression engendre une force de recul sur la poignée-pistolet. Veillez à vous tenir bien en équilibre, tenez fermement la poignée-pistolet et la lance. Portez si nécessaire une tenue appropriée pour vous protéger des objets éventuellement projetés par le jet.

Alimentation en eau

Attention: Les impuretés présentes dans l'eau d'alimentation endommagent la pompe. Pour empêcher cela, nous recommandons expressément d'utiliser le filtre à eau Kärcher (n° de réf. 4.730-097).

Un fonctionnement du nettoyeur haute pression alors que l'alimentation en eau est coupée risque d'endommager la culasse. **Avant de faire marcher le nettoyeur haute pression, assurez-vous toujours que le robinet d'eau est ouvert.**

L'appareil peut s'alimenter par exemple via un robinet d'eau ou un récipient d'eau ouvert.

Alimentation en eau par un robinet

- À la prise d'eau de l'appareil, raccordez un flexible d'alimentation (non livré d'origine) et connectez-le à la source d'eau.
- Ouvrez le robinet d'eau.

Alimentation en eau à partir d'un récipient ouvert

- Dévissez le raccord d'alimentation en eau.
- Raccordez le flexible d'alimentation à filtre (non livré d'origine, voir le paragraphe «Accessoires en option») à la prise d'arrivée d'eau équipant l'appareil.
- Plongez le filtre dans le récipient et accrochez-le.
- Purgez l'appareil avant de l'utiliser:
 - De la prise haute pression de l'appareil, dévissez la conduite haute pression.
 - Mettez l'appareil en circuit et laissez-le marcher jusqu'à ce que l'eau sorte sans bulles par la prise haute pression.
 - Eteignez l'appareil puis revissez le flexible haute pression.

Préparatifs

- Branchez la fiche mâle dans une prise de courant
- Amenez l'interrupteur principal sur la position «I».

Mise en circuit

- Appuyez sur le cran d'arrêt de la poignée-pistolet puis tirez sur la gâchette.

Mise hors circuit

- Relâchez la gâchette.

Pendant les pauses de travail et avant de laisser l'appareil sans surveillance, appuyez sur le cran d'arrêt pour empêcher un enclenchement involontaire de la poignée-pistolet.

Régler la pression de travail

Pour hausser la pression de travail:

Tourner la lance dans le sens «+».

Pour réduire la pression de travail:

Tourner la lance dans le sens «-».

Rajouter du détergent

- Remplissez le réservoir de détergent avec:
 - une pastille de détergent et de l'eau ou
 - du détergent concentré et de l'eau.

Veillez respecter les recommandations de dosage imprimées sur les étiquettes des bidons de détergent.

- Tourner la lance dans le sens «-».

Méthode de nettoyage recommandée

1. Appliquez parcimonieusement le détergent sur la surface sèche puis laissez-le agir (ne le laissez pas sécher dessus).
2. Une fois les salissures décollées, chassez-les avec le jet haute pression.

Fin du service

- Amenez l'interrupteur principal sur «0».
- Débranchez la fiche mâle de la prise de courant.

Si l'appareil était alimenté par un robinet d'eau

- Fermez le robinet d'eau.
- Débranchez l'appareil du robinet d'eau.

Si l'appareil était alimenté par un récipient ouvert

- De la prise d'eau de l'appareil, dévissez le flexible d'aspiration terminé par un filtre.
- Tirez sur la gâchette de la poignée-pistolet jusqu'à ce que l'appareil soit hors tension.
- Appuyez sur le cran d'arrêt pour empêcher que quelqu'un appuie involontairement sur la gâchette.

Stockage

Attention: le gel peut détruire l'appareil si celui-ci n'a pas été complètement vidé. Pendant l'hiver, rangez l'appareil dans un local à l'abri du gel.

- Débranchez la lance de la poignée-pistolet.
- Enroulez le câble d'alimentation et accrochez-le par ex. sur la poignée-pistolet

Transport de l'appareil

- Mettez toujours l'appareil hors circuit avant de le transporter.
- Pour franchir des escaliers ou des obstacles, soulevez l'appareil par sa poignée de transport.
- Pour transporter l'appareil sur des surfaces planes, utilisez son guidon.

Accessoires en option

Les accessoires en option élargissent le domaine d'application de votre appareil. Pour en savoir plus sur ces accessoires, veuillez consulter votre revendeur Kärcher. **Figures: voir page 110.**

- 1 Buse-rotor
pour des encrassements persistants, tels que par exemple des surfaces effritées ou recouvertes de mousse.
- 2 Pare-éclaboussures pour la fraise à salissures
- 3 Kit pour nettoyer les tuyaux
contre des tuyaux et des écoulements obstrués.
- 4 Brosse de lavage rotative
pour nettoyer des surfaces de carrosserie et de verre
- 5 Brosse de lavage
pour nettoyer des surfaces lisses, par exemple sur des voitures, des bateaux
- 6 Kit de traitement au jet
pour éliminer de la rouille ou de la peinture
- 7 Lance flexible
buse orientable pour nettoyer des endroits difficilement accessibles.
- 8 Buse triple avec lance
- 9 Lance pour endroits difficilement accessibles
lance extra longue, par exemple pour nettoyer des gouttières
- 10 Lance pour sols

- 11 Rallonge de lance, 0,5 m
- 12 Flexible haute pression, 7,5 m
- 13 Rallonge de flexible
- 14 Kit pour gros débits d'aspiration
- 15 Flexible d'aspiration avec filtre
pour aspirer des réserves d'eau, figurant par exemple dans des étangs et des tonneaux d'eau.
- 16 Filtre à eau
- 17 Clapet anti-retour
- 18 T-Racer
pour nettoyer des surfaces sans pulvérisation, par exemple des terrasses, des entrées de cour, des façades

Détergents

Nous recommandons la gamme de détergents et produits d'entretien Kärcher, car ils vous permettent de travailler sans incident, avec un produit chaque fois adapté à la tâche de nettoyage. Demandez des conseils ou des renseignements à votre revendeur. Voici une sélection restreinte de détergents:

Détergent universel	Profi RM 555 ULTRA
Détergent pour voitures	Profi RM 565 ULTRA
Détergent pour la maison et le jardin	Profi RM 570 ULTRA
Détergent pour bateaux	Profi RM 575 ULTRA

Entretien et nettoyage

Nettoyage

Avant un remisage longue durée, pour l'hiver par ex.:

- Du flexible servant à aspirer le détergent, débrancher la filtre puis nettoyez-la sous l'eau du robinet.
- A l'aide d'une pince plate, extrayez le crible logé dans la prise d'eau de l'appareil puis nettoyez-la sous l'eau du robinet.

Entretien

L'appareil ne nécessite aucun entretien.

Dérangements et remèdes

Les dérangements ont souvent des raisons simples que le récapitulatif ci-après vous permettra de supprimer facilement. En cas de doute ou si le dérangement/remède ne figure pas dans le tableau, veuillez consulter le service après-vente agréé.

Risque d'électrocution!

Seul le service après-vente agréé a le droit d'effectuer des travaux de réparation sur l'appareil.

L'appareil ne fonctionne pas

- La tension indiquée sur la plaquette signalétique et celle du secteur doivent coïncider.
- Vérifiez si le câble d'alimentation de l'appareil est endommagé.

L'appareil n'atteint pas la pression désirée

- Purgez l'appareil:
Laissez tourner la pompe sans son tuyau haute pression jusqu'à ce que l'eau sorte sans bulles par la sortie haute pression. Rebranchez ensuite le flexible haute pression.
- Nettoyez le filtre monté dans la prise d'eau.
- Vérifiez le débit d'arrivée d'eau.
- Vérifier si toutes les conduites aboutissant à la pompe ont des fuites ou si elles sont bouchées.

Fortes variations de pression

- Nettoyez la buse haute pression. A l'aide d'une aiguille, retirez les impuretés obstruant le trou de la buse. Rincez le ensuite par devant.

La pompe n'est pas étanche

- Il est tout à fait normal que la pompe ne soit pas entièrement étanche. En cas de fuite plus importante, contacter le Service après-vente.

Pas d'aspiration de détergent

- Nettoyez le filtre du flexible d'aspiration de détergents.

Pièces de rechange

Veuillez utiliser exclusivement des pièces de rechange Kärcher d'origine. Vous trouverez un récapitulatif des pièces de rechange à la fin de la présente notice.

Service

Garantie

Dans chaque pays, les conditions de garantie en vigueur sont celles publiées par notre société de distribution autorisée. Si pendant la durée de la garantie votre appareil présente des vices de matière ou de fabrication, la réparation est gratuite. En cas de recours en garantie, veuillez vous adresser à votre revendeur ou au bureau du service après-vente le plus proche de chez vous. Munissez-vous de l'appareil, de ses accessoires et de la preuve d'achat.

Service après-vente

Notre succursale Kärcher se tient à votre disposition pour toutes questions complémentaires ou en cas de dérangements.

Données techniques

Branchement électrique

Tension (1~50 Hz)	230 V
Puissance raccordée	1,9 kW
Fusible secteur (à action retardée)	10 A
Classe de protection	1, IPX5

Branchement de l'eau

Température maxi. d'arrivée d'eau	40 °C
Débit mini. d'arrivée d'eau (mini.)	10 l/min
Pression d'arrivée, max. (12 bar)	1,2 MPa

Caractéristiques de puissance

Pression nominale (120 bar)	12 MPa
Pression en service, max. (130 bar)	13 MPa
Débit de refoulement (400 l/h)	6,7 l/min
Débit d'aspiration de détergent	0,3 l/min
Hauteur d'aspiration depuis un récipient ouvert, à 20 °C	0,5 m
Force de recul de la poignée-pistole	15 N
Vibrations de l'appareil	0,8 m/s ²

Niveau de pression acoustique, LPA(EN 60704-1)	74,5 dB(A)
Niveau de puissance acoustique, LWA(2000/14/CE)	87 dB(A)

Dimensions

Longueur/Largeur/Hauteur	290/340/805 mm
Poids	12,7 kg

Schéma des circuits électriques

- C1 Condensateur
- M1 Moteur
- Q1 Interrupteur de l'appareil
- T Thermostat de sécurité
- S1 Pressostat

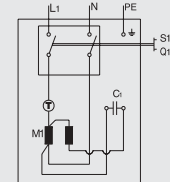

Déclaration de conformité européenne

Par la présente, nous déclarons que la machine ci-après répond, de par sa conception et sa construction ainsi que de par le modèle que nous avons mis sur le marché, aux exigences de sécurité et d'hygiène en vigueur de la directive européenne. En cas de modification de la machine effectuée sans notre accord, cette déclaration sera caduque.

Produit: Nettoyeur haute pression

Type: 1.423-xxx

Directives européennes en vigueur:

98/37/CE
73/23/CE (+93/68/CE)
89/336/CE (+91/263/CE, 92/31/CE, 93/68/CE)
2000/14/CE

Normes harmonisées appliquées:

DIN EN 60 335 – 1
DIN EN 60 335 – 2 – 79
DIN EN 55 014 – 1 : 2000 + A1: 2001
DIN EN 55 014 – 2 : 1997
DIN EN 61 000 – 3 – 2 : 2000
DIN EN 61 000 – 3 – 3 : 1995 + A1: 2001

Procédure appliquée pour l'évaluation de la conformité: Annexe V

Niveau de puissance acoustique mesuré: 84 dB(A)
Niveau de puissance acoustique garanti: 87 dB(A)
La conformité permanente des appareils de série avec les exigences consignées dans les directives actuelles de la CE et avec les normes appliquées est garantie par des mesures internes. Les soussignés agissent par ordre et avec les pleins pouvoirs de la Direction commerciale.

Alfred Kärcher GmbH & Co. KG
Cleaning Systems
Alfred-Kärcher-Str. 28–40
P.O. Box 160
D-71349 Winnenden

H. Jenner

S. Reiser

Uso regolare

Utilizzare questo apparecchio esclusivamente in campo non professionale

- per la pulizia di macchine, veicoli, fabbricati, utensili, facciate, terrazze, attrezzi da giardinaggio ecc. con getto d'acqua ad alta pressione (se necessario con l'aggiunta di detergenti);
- per la pulizia di motori, solo in luoghi provvisti di idoneo separatore di olio;
- con gli accessori, ricambi e detergenti autorizzati dalla Kärcher. Osservare le istruzioni accluse ai detergenti.

Istruzioni di sicurezza

- ⚠ E' vietato l'impiego in locali soggetti ad esplosioni.
- ⚠ In caso d'impiego dell'apparecchio in zone pericolose (come p.e. presso un distributore) osservare le norme di sicurezza pertinenti.
- ⚠ Non azionare l'apparecchio in caso di danni al cavo di alimentazione o ad altri componenti dello stesso quali elementi di sicurezza, cavi flessibili ad alta pressione o la pistola a spruzzo.
- ⚠ **Avvertenza:** i tubi flessibili ad alta pressione, le valvole e i giunti sono componenti fondamentali per la sicurezza dell'apparecchio. Utilizzare solamente quelli consigliati dal produttore.
- ⚠ L'apparecchio non deve essere impiegato da bambini o persone non addestrate ad un suo uso corretto.
- ⚠ Impiegare l'apparecchio secondo le condizioni d'uso previste, rispettando le legislazioni locali e prestando attenzione a terzi, in particolar modo a bambini.
- ⚠ **Avvertenza:** Non impiegare l'apparecchio nelle vicinanze di altre persone tranne nel caso in cui queste ultime indossino indumenti protettivi.
- ⚠ In caso di utilizzo improprio i getti d'acqua ad alta pressione possono costituire pericolo.
Non rivolgere il getto d'acqua verso persone, animali, equipaggiamenti elettrici accesi o sullo stesso apparecchio.
- ⚠ Non rivolgere il getto d'acqua verso sé stessi od altre persone per pulire indumenti o calzature.



⚠ Non spruzzare su oggetti che contengano sostanze nocive (p.e. asbesto).

⚠ **Avvertenza:** Le valvole dei pneumatici o i pneumatici degli autoveicoli possono essere danneggiati dal getto ad alta pressione ed in seguito possono esplodere. Prima manifestazione di un danno simile è lo sbiadimento del pneumatico. Valvole pneumatici o pneumatici di autoveicoli danneggiati costituiscono pericolo mortale. Pulire solamente da una distanza minima di 30 cm.

⚠ Eseguire quegli interventi di pulizia durante i quali viene prodotta acqua di scarico sporca d'olio, come ad es. per la pulizia di motori o di telai, in luoghi provvisti di idonei separatori d'olio.

⚠ Al fine di evitare qualsiasi tipo di danno, eseguire la pulizia di superfici verniciate da una distanza minima di 30 cm.

⚠ Non aspirare mai liquidi contenenti solventi, acidi non diluiti o solventi! Tra questi si annoverano benzina, diluenti per colore e olio combustibile. I vapori di spruzzo sono infiammabili, esplosivi e velenosi. Non impiegare acetone, acidi non diluiti e solventi in quanto dannosi per i materiali usati nell'apparecchio.

⚠ Per proteggersi da oggetti di rimbalzo indossare, se necessario, indumenti e occhiali di protezione idonei.

⚠ Non lasciare mai l'apparecchio acceso incustodito.

⚠ **Avvertenza:** Questo apparecchio è previsto per l'utilizzo di detergenti forniti o consigliati dal produttore. L'impiego di altri detergenti o sostanze chimiche può compromettere la sicurezza dell'apparecchio.

Dispositivi di sicurezza

I dispositivi di sicurezza servono a proteggere da lesioni ed è vietato modificarli, deviarli o aggirarli

Valvola di scarico con pressostato

Quando si rilascia la leva della pistola a spruzzo, il pressostato disinserisce la pompa ed il getto ad alta pressione s'interrompe. Tirando la leva il pressostato inserisce di nuovo la pompa.

La valvola di scarico impedisce inoltre il superamento della pressione di servizio consentita.

Pulsante di sicurezza

Il pulsante di sicurezza della pistola a spruzzo impedisce un'attivazione involontaria dell'apparecchio.

Tutela dell'ambiente

Smaltimento dell'imballaggio

I materiali d'imballaggio sono riciclabili. Si prega di avviare l'imballaggio al riciclaggio.

Smaltimento dell'apparecchio dismesso

Durante la messa a punto dell'apparecchio si è prestata particolare attenzione alla riciclabilità dello stesso; tuttavia esso può contenere componenti o sostanze che non devono essere smaltite insieme ai rifiuti domestici.

Risparmiare acqua

Con l'impiego di questo apparecchio risparmiate fino all'85 % di acqua rispetto ad altri metodi di lavaggio. Questo apparecchio può essere fatto funzionare anche con acqua piovana (utilizzare il filtro acqua, codice di ordinazione N° 4.730-097).

Ridurre l'inquinamento dell'acqua di scarico

Si prega di usare con parsimonia i detergenti. Osservare le raccomandazioni di dosaggio accluse ai detergenti.

Al primo impiego

Montaggio

Al disimballaggio controllate il contenuto. Comunicate subito al vostro fornitore gli eventuali danni di trasporto.

Allacciamento elettrico

⚠ Non utilizzare mai cavi di alimentazione o prolunghe difettosi! In caso di danni al cavo di alimentazione sostituirlo con un cavo speciale disponibile presso il produttore o il servizio di assistenza.

⚠ Prestare attenzione che il cavo di alimentazione o la prolunga non vengano danneggiati dal passaggio di veicoli, da schiacciamento, da forze di trazione o altro. Proteggere i condotti da fonti di calore, olii e spigoli taglienti.

- △ Non toccare mai prese e spine con le mani bagnate.
- △ Il collegamento cavo di alimentazione/prolunga non deve essere in acqua.
- △ Tutti i componenti conduttori nella zona di lavoro devono avere protezione contro i getti d'acqua.
- L'apparecchio può essere allacciato solamente ad un attacco elettrico realizzato da un elettricista conformemente alla norma IEC 60364.
- Allacciare l'apparecchio esclusivamente a fonti di corrente alternata. La tensione deve corrispondere a quella indicata sulla targhetta d'identificazione dell'apparecchio.
- Fusibile minimo di settore ad azione ritardata della presa 10 A.
- Al fine di prevenire danni elettrici si consiglia di impiegare prese con interruttore di sicurezza per correnti di guasto inserito a monte (intensità di corrente di avviamento nominale massima 30 mA).
- Avvertenza: Prolunghe non idonee possono costituire un pericolo. All'aperto impiegare pertanto prolunghe omologate e contrassegnate opportunamente con sezione cavo sufficiente:

da 1 a 10 m:	1,5 mm²
da 10 a 30 m:	2,5 mm²
- La spina e il giunto della prolunga impiegata devono essere a tenuta impermeabile.
- Svolgere sempre completamente tutta la prolunga dal suo supporto.

Allacciamento idrico

Utilizzare solo un tubo flessibile di alimentazione (non compreso nella fornitura) con le seguenti dimensioni:
 – lunghezza minima 7,5 m
 – diametro minimo 1/2".
 Valori di allacciamento, vedi targhetta d'identificazione/dati tecnici.

Uso

⚠ Pericolo mortale!

Le valvole dei pneumatici/i pneumatici degli autoveicoli possono essere danneggiati dal getto ad alta pressione ed in seguito possono esplodere. Prima manifestazione di un danno simile è lo sbiadimento del pneumatico. Lavare da una distanza minima di 30 cm. Non toccare mai la spina di alimentazione con le mani bagnate.

Prima di ogni uso controllare la presenza di eventuali danni al cavo di alimentazione ed alla spina. Fare sostituire immediatamente il cavo di alimentazione danneggiato dal servizio assistenza clienti/elettricista specializzato autorizzati.

Prima di ogni uso controllare la presenza di eventuali danni al tubo flessibile ad alta pressione. Fare sostituire immediatamente il tubo ad alta pressione danneggiato.

⚠ Pericolo di lesioni!

Il getto d'acqua, che fuoriesce dall'ugello ad alta pressione, provoca una forza di reazione sulla pistola. Assumere una posizione sicura e tenere ben salde lancia e pistola.

Per proteggersi da oggetti di rimbalzo indossare, se necessario, indumenti protettivi.

Alimentazione dell'acqua

Attenzione! Le impurità nell'acqua di alimentazione danneggiano la pompa. Per impedire ciò, raccomandiamo espressamente l'uso di un filtro dell'acqua Kärcher (codice di ordinazione N° 4.730-097).

Durante il funzionamento dell'idropulitrice ad alta pressione con tubo di alimentazione dell'acqua chiuso si provocano danni alla testa del cilindro. **Si prega di non fare funzionare mai l'idropulitrice ad alta pressione con il rubinetto dell'acqua chiuso.**

L'apparecchio può essere alimentato con acqua dal rubinetto oppure da un serbatoio aperto.

Alimentazione dalla condotta dell'acqua

- Collegare un tubo flessibile di alimentazione (non compreso nella fornitura) al raccordo per l'acqua dell'apparecchio ed all'alimentazione dell'acqua.
- Aprire il rubinetto.

Alimentazione dell'acqua da un serbatoio aperto

- Svitare il giunto per l'alimentazione dell'acqua.
- Avvitare il tubo di aspirazione con filtro (non compreso nella fornitura, vedi «Accessori speciali») al raccordo per l'acqua dell'apparecchio.
- Immergere il filtro nel serbatoio.
- Sfiatare l'apparecchio prima dell'uso.
 - Svitare il tubo flessibile ad alta pressione dal raccordo dell'alta pressione dell'apparecchio.
 - Accendere l'apparecchio e farlo funzionare finché l'acqua esce priva di bolle dal raccordo ad alta pressione.
 - Spegnerne l'apparecchio e riavvitare il tubo flessibile ad alta pressione.

Preparazione

- Inserire la spina di alimentazione.
- Disporre l'interruttore principale su «I».

Inserire

- Premere il pulsante di sicurezza della pistola a spruzzo e tirare la leva.

Disinserire

- Rilasciare la leva.
- Nelle pause di lavoro e quando ci si allontana dall'apparecchio, attivare la sicurezza contro l'inserimento involontario premendo il pulsante di sicurezza.

Regolare la pressione di lavoro

Aumentare la pressione di lavoro:
ruotare la lancia nel senso «+».

Ridurre la pressione di lavoro:
ruotare la lancia nel senso «-».

Miscelare il detergente

- Riempire il serbatoio detergente con:
....compressa di detergente ed acqua oppure
....detergente concentrato ed acqua
Osservare le raccomandazioni di dosaggio sull'etichetta della confezione di detergente
- Ruotare la lancia nel senso „-“ fino all'arresto.

Metodo di lavaggio consigliato

1. Spruzzare con parsimonia il detergente sulla superficie asciutta e lasciare reagire (senza farlo asciugare).
2. Lavare lo sporco così sciolto con il getto ad alta pressione.

Alla fine dell'uso

- Interruttore principale su «0».
- Estrarre la spina di alimentazione.

Con alimentazione dalla condotta dell'acqua

- Chiudere il rubinetto dell'acqua.
- Staccare il tubo di alimentazione dal raccordo dell'apparecchio.

Con alimentazione dell'acqua da un serbatoio aperto

- Svitare il tubo di aspirazione con filtro dal raccordo dell'apparecchio.
- Tirare la leva della pistola a spruzzo finché l'apparecchio è privo di pressione.
- Premere il pulsante di sicurezza per mettere l'apparecchio in sicurezza contro l'inserimento involontario.

Conservazione

Attenzione! Il gelo può distruggere l'apparecchio che non sia stato completamente svuotato dell'acqua. Durante l'inverno conservare l'apparecchio in un luogo protetto dal gelo.

- Staccare la lancia dalla pistola a spruzzo
- Avvolgere il cavo di alimentazione ed appenderlo per es. alla pistola a spruzzo.

Trasporto

- Disinserire l'apparecchio prima del trasporto.
- Per il trasporto su superfici piane, tirare l'apparecchio dalla maniglia di traino.
- Per il trasporto sulle superfici piane, tirare l'apparecchio con la maniglia di traino.

Accessori speciali

Gli accessori speciali accrescono le possibilità d'impiego dell'apparecchio. Chiedete al vostro fornitore Kärcher ulteriori informazioni sugli accessori.

Figure, vedi pagina 110.

- 1 Spruzzatore rotante
per forti sporcizie come superfici esterne alterate da agenti atmosferici o da formazione di muffe
- 2 Paraspruzzi per ugello rotante
- 3 Set per la pulizia di tubi
per tubazioni e scarichi intasati
- 4 Spazzola di lavaggio rotante
per la pulizia di carrozzerie e vetrate
- 5 Spazzola di lavaggio
per la pulizia di superfici lisce, p.e. auto, imbarcazioni
- 6 Set per idrosabbatura
per l'eliminazione di ruggine o colore
- 7 Lancia flessibile
orientabile per la pulizia di luoghi difficilmente accessibili
- 8 Ugello a tre getti con lancia
- 9 Lancia per luoghi difficilmente accessibili
extra lunga, p.e. per la pulizia di grondaie
- 10 Lancia per pavimenti
- 11 Prolunga per lancia da 0,5 m
- 12 Tubo flessibile ad alta pressione da 7,5 m
- 13 Prolunga per tubo flessibile
- 14 Set aspirazione grandi quantità
- 15 Tubo flessibile di aspirazione con filtro
per l'aspirazione di riserve d'acqua, quali ad es. stagni e laghetti
- 16 Filtro acqua
- 17 Valvola di non ritorno
- 18 T-Racer
per una pulizia senza spruzzi di superfici quali terrazze, entrate di cortili, muri di abitazioni

Detergenti

Per un lavoro privo d'inconvenienti ed adatto al rispettivo compito di lavaggio consigliamo il nostro programma di detergenti e conservanti Kärcher. Chiedete consiglio oppure informazioni a questo proposito. Riportiamo qui sotto una scelta di prodotti:

Detergente universale Profi RM 555 ULTRA
Detergente per autovetture Profi RM 565 ULTRA
Detergente per la casa ed il giardino Profi RM 570 ULTRA

Detergente per imbarcazioni Profi RM 575 ULTRA

Cura e manutenzione

Pulizia

Prima di conservare l'apparecchio per un lungo periodo, per es. durante l'inverno:

- Estrarre il filtro dal tubo flessibile e lavarlo sotto acqua corrente.
- Con una pinza piatta, estrarre il filtro nel raccordo dell'acqua e lavarlo sotto acqua corrente.

Manutenzione

L'apparecchio non richiede manutenzione.

Rimedio in caso di malfunzionamento

I guasti hanno spesso cause semplici, che potete eliminare con l'aiuto della tabella seguente. In caso di dubbio o di guasti/rimedi non indicati nella tabella, siete pregati di rivolgervi al servizio assistenza clienti autorizzato.

Pericolo di scarica elettrica!

I lavori di riparazione all'apparecchio devono essere eseguiti solo dal servizio assistenza clienti autorizzato.

L'apparecchio non funziona

- Controllare la tensione di rete.
- Accertare eventuali danni al cavo di alimentazione.

L'apparecchio non va in pressione

- Sfiatare l'apparecchio: Fare funzionare la pompa senza il tubo ad alta pressione, finché l'acqua esce senza bolle dall'uscita dell'alta pressione. Riattaccare poi il tubo ad alta pressione.
- Pulire il filtro nell'attacco dell'acqua (può essere estratto facilmente mediante una pinza piatta).
- Controllare la quantità di alimentazione dell'acqua.
- Accertare la tenuta o eventuali intasamenti in tutti i tubi di alimentazione della pompa.

Forti oscillazioni di pressione

- Pulire l'ugello ad alta pressione. Con uno spillo togliere la sporcizia dal foro dell'ugello e lavarlo dalla parte anteriore con acqua.

La pompa perde

- Leggere perdite della pompa sono normali. In caso di perdita maggiore rivolgersi al servizio assistenza autorizzato.

Non aspira il detergente

- Pulire il filtro del tubo flessibile detergente.

Ricambi

Utilizzare esclusivamente ricambi originali Kärcher. Alla fine di questo libretto d'istruzioni per l'uso si trova un sommario dei ricambi.

Assistenza

Garanzia

Nel rispettivo paese sono valide le condizioni di garanzia pubblicate dalla nostra società di vendita competente. Eliminiamo gratuitamente entro il termine di garanzia gli eventuali guasti all'apparecchio, se causati da un difetto di materiale o di produzione.

Nei casi previsti dalla garanzia rivolgetevi al vostro rivenditore, oppure al più vicino centro assistenza clienti autorizzato, consegnando anche gli accessori ed il documento di acquisto.

Servizio assistenza clienti

In caso d'informazioni o di guasti è a vostra disposizione la nostra filiale Kärcher.

Dati tecnici

Allacciamento elettrico

Tensione (1~50 Hz)	230 V
Potenza allacciata	1,9 kW
Fusibile di settore (ad azione ritardata)	10 A
Classe di sicurezza	1, IPX5

Allacciamento acqua

Temp. di alimentazione (max)	40 °C
Quantità di alimentazione (min.)	10 l/min
Pressione di alimentazione (max.) (12 bar)	1,2 MPa

Prestazioni

Pressione di lavoro (120 bar)	12 MPa
Pressione di lavoro max. (130 bar)	13 MPa
Portata (400 l/h)	6,7 l/min
Aspirazione detergente	0,3 l/min
Altezza di aspirazione da serbatoio aperto a 20 °C	0,5 m
Reazione del getto sulla pistola a spruzzo alla pressione di lavoro	15 N
Vibrazioni dell'apparecchio:	0,8 m/s ²
Livello di pressione acustica, L _{PA} (EN 60704-1)	74,5 dB(A)
Livello di potenza sonora, L _{WA} (2000/14/CEE)	87 dB(A)

Dimensioni

Lunghezza/Larghezza/Altezza	290/340/805 mm
Peso	12,7 kg

Schema elettrico

- C1 Condensatore
- M1 Motore
- Q1 Pulsante
- T Protezione termica
- S1 Pressostato

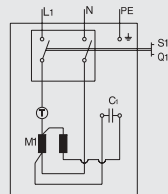

Dichiarazione di conformità CE

Dichiariamo con la presente che la macchina qui di seguito indicata, in base alla sua concezione e al tipo di costruzione e nella versione da noi introdotta sul mercato, è conforme ai relativi requisiti fondamentali di sicurezza e di sanità delle normative CE. In caso di modifiche apportate alla macchina senza il nostro accordo, questa dichiarazione perde la sua validità.

Prodotto: Idropulitrice ad alta pressione
Tipo: 1.423-xxx

Direttive CE pertinenti:

98/37/CEE
73/23/CEE (+93/68/CEE)
89/336/CEE (+91/263/CEE, 92/31/CEE, 93/68/CEE)
2000/14/CEE

Norme armonizzate applicate:

DIN EN 60 335 - 1
DIN EN 60 335 - 2 - 79
DIN EN 55 014 - 1 : 2000 + A1: 2001
DIN EN 55 014 - 2 : 1997
DIN EN 61 000 - 3 - 2 : 2000
DIN EN 61 000 - 3 - 3 : 1995 + A1: 2001

Procedura di valutazione della conformità seguita:
Appendice V

Livello di potenza sonora misurato: 84 dB(A)
Livello di potenza sonora garantita: 87 dB(A)

Mediante accorgimenti interni, è stato assicurato che gli apparecchi di serie siano sempre conformi ai requisiti delle attuali direttive CE e alle norme applicate. I firmatari acquiscono su incarico e con i poteri dell'Amministrazione.

Alfred Kärcher GmbH & Co. KG
Cleaning Systems
Alfred-Kärcher-Str. 28-40
P. O. Box 160
D-71349 Winnenden

H. Jenner

S. Reiser

Gebruik volgens bestemming

Gebruik dit apparaat niet bedrijfsmatig, maar uitsluitend:

- voor het reinigen met een hogedrukwaterstraal van machines, voertuigen, gebouwen, gereedschap, gevels, terrassen en tuinmachines (indien nodig met reinigingsmiddel);
- voor het reinigen van motoren, alleen op plaatsen met een olieafscheider;
- met toebehoren, onderdelen en reinigingsmiddelen die door Kärcher zijn goedgekeurd. Neem de gebruiksaanwijzingen bij de reinigingsmiddelen in acht.

Veiligheidsvoorschriften

- △ De hogedrukreiniger mag niet worden gebruikt in ruimten waar ontploffingsgevaar bestaat.
- △ Als de hogedrukreiniger wordt gebruikt op gevaarlijke plaatsen (bijv. benzinstation), moeten de desbetreffende veiligheidsvoorschriften in acht worden genomen.
- △ Schakel de hogedrukreiniger niet in als het netsnoer of belangrijke delen van de hogedrukreiniger (bijv. veiligheidselementen, hogedrukslangen, spuitpistool) beschadigd zijn.
- △ **Waarschuwing:** Hogedrukslangen, kranen en koppelingen zijn belangrijk voor de veiligheid van de hogedrukreiniger. Gebruik uitsluitend door de fabrikant aanbevolen hogedrukslangen, kranen en koppelingen.
- △ De hogedrukreiniger mag niet worden gebruikt door kinderen en niet-onderdachte personen.
- △ De hogedrukreiniger moet worden gebruikt overeenkomstig de voorschriften. De gebruiker moet rekening houden met de plaatselijke omstandigheden, en moet tijdens het gebruik van de hogedrukreiniger acht slaan op anderen, met name kinderen.
- △ **Waarschuwing:** Gebruik de hogedrukreiniger niet als andere personen zich binnen het bereik van de hogedrukreiniger bevinden, tenzij ze beschermende kleding dragen.
- △ **Waarschuwing:** Hogedrukstralen kunnen gevaarlijk zijn als de hogedrukreiniger verkeerd wordt gebruikt. Richt de



straal nooit op mensen, dieren, ingeschakelde elektrische apparatuur of op de hogedrukreiniger zelf.

- △ Richt de straal nooit op uzelf of op anderen om kleding of schoenen te reinigen.
- △ Spuit nooit op voorwerpen die stoffen bevatten die schadelijk zijn voor de gezondheid (bijv. asbest).
- △ **Waarschuwing:** Voertuigbanden/bandventielen kunnen worden beschadigd en kunnen klappen/springen als ze worden gereinigd met de hogedrukreiniger. Een voorteken hiervoor is een verkleuring van de band. Beschadigde voertuigbanden/bandventielen zijn levensgevaarlijk. Reinig voertuigbanden/bandventielen op een afstand van minstens 30 cm.
- △ Reinigingswerken waarbij oliehoudend afvalwater kan ontstaan (bijv. bij het reinigen van een motor of de onderkant van een voertuig), mogen uitsluitend worden uitgevoerd op plaatsen waar een olieafscheider aanwezig is.
- △ Bewaar bij het reinigen van gelakte oppervlakken een afstand van minstens 30 cm om beschadiging te vermijden.
- △ Zuig nooit vloeistoffen aan die oplosmiddelen bevatten, en zuig nooit onverdunde zuren of oplosmiddelen aan. Hetzelfde geldt voor benzine, verfdunner of huisbrandolie. De sproeienevel is uiterst ontvlambaar, explosief en giftig. Zuig ook geen aceton, onverdunde zuren en oplosmiddelen aan omdat deze het materiaal van de hogedrukreiniger aantasten.
- △ Draag indien nodig geschikte veiligheidskleding en een veiligheidsbril als bescherming tegen opspringende deeltjes.
- △ Laat de hogedrukreiniger nooit onbeheerd achter als deze is ingeschakeld.
- △ **Waarschuwing:** Deze hogedrukreiniger werd ontwikkeld voor het gebruik van reinigingsmiddelen die worden geleverd of aanbevolen door de fabrikant. De veiligheid van de hogedrukreiniger kan in het gedrang komen als u andere reinigingsmiddelen of chemicaliën gebruikt.

Veiligheidsvoorzieningen

Veiligheidsvoorzieningen dienen als bescherming tegen verwondingen en mogen niet worden veranderd of uitgeschakeld.

Overstroomklep met drukschakelaar

Als de hendel van het spuitpistool wordt losgelaten, schakelt de drukschakelaar de pomp uit. De hogedrukstraal stopt. Als aan de hendel wordt getrokken, schakelt de drukschakelaar de pomp weer in. De overstroomklep voorkomt bovendien dat de maximale bedrijfsdruk wordt overschreden.

Beveiligingsknop

De beveiligingsknop op het spuitpistool voorkomt onbedoeld inschakelen van het apparaat.

Denk aan het milieu

Verpakking

Het verpakkingsmateriaal kan worden gerecycled. Gooi het niet bij het huisvuil, maar lever het gescheiden in.

Oude apparaat

Raadpleeg uw Kärcher-leverancier voor informatie over het afgeven van uw oude apparaat.

Zuinig gebruik van water

Door het gebruik van dit apparaat bespaart u tot 85 % water. Het apparaat kan ook worden gebruikt met regenwater (met waterfilter, bestelnr. 4.730-097).

Voorkom vervuiling van het afvalwater

Maak spaarzaam gebruik van reinigingsmiddelen. Neem de doseervoorschriften bij de reinigingsmiddelen in acht.

Voor het eerste gebruik

Montage

Controleer de inhoud van de verpakking bij het uitpakken. Neem bij transportschade contact op met uw leverancier.

Elektrische aansluiting

△ Gebruik nooit een beschadigd netsnoer of verlengsnoer. Als het netsnoer beschadigd is, moet het worden vervangen door een speciaal netsnoer dat verkrijgbaar is bij de fabrikant of de klantendienst van de fabrikant.

△ Rijd niet over het netsnoer en verlengsnoer, knel ze niet, trek er niet aan, om beschadiging te vermijden. Bescherm het netsnoer en verlengsnoer tegen hitte, olie en scherpe kanten.

△ Raak de netstekker en het stopcontact of de contactdoos nooit aan met vochtige/natte handen.

△ De aansluiting tussen het netsnoer en verlengsnoer mag nooit in water liggen.

△ Alle stroomvoerende delen in de werkruimte moeten spuitwaterdicht zijn.

• De hogedrukreiniger mag alleen worden aangesloten op een elektrisch systeem dat door een elektromonteur werd geïnstalleerd conform IEC 60364.

• Sluit de hogedrukreiniger alleen aan op wisselstroom. De spanning moet overeenstemmen met de spanning die is aangegeven op het typeplaatje van de hogedrukreiniger.

• De minimale zekering van het stopcontact of de contactdoos moet 10 A (traag) bedragen.

• Wij raden aan een stopcontact of contactdoos met voorgeschakelde differentiaalbeveiligingsschakelaar te gebruiken (max. 30 mA nominale uitschakelstroomsterkte) om elektrische ongevallen te vermijden.

• Waarschuwing: Ongeschikte verlengsnoeren kunnen gevaarlijk zijn. Gebruik in de open lucht enkel verlengsnoeren die specifiek ontworpen zijn voor gebruik buiten en die een voldoende grote doorsnede hebben:

1 tot 10 m:	1,5 mm ²
10 tot 30 m:	2,5 mm ²

• De stekker en het verbindingstuk van het verlengsnoer moeten waterdicht zijn.

• Wikkel het verlengsnoer steeds volledig van de haspel.

Aansluiting op waterleiding

Neem de voorschriften van het waterleidingbedrijf in acht.

Gebruik alleen een toevoerslang (niet meegeleverd) met de volgende afmetingen: lengte minstens 7,5 m, diameter minstens ½".

Zie voor aansluitgegevens het typeplaatje en de technische gegevens.

Bediening

⚠ Levensgevaar!

Voertuigbanden en bandenventielen kunnen door de hogedrukstraal beschadigd worden en knappen. Een eerste teken hiervoor is een verkleuring van de band. Reinig de band op een afstand van minstens 30 cm. Pak de stekker nooit met vochtige handen vast.

Controleer de aansluitkabel en de stekker voor elk gebruik op beschadiging. Laat een beschadigde aansluitkabel onmiddellijk door een erkende klantenservice of elektromonteur vervangen.

Controleer de hogedrukslang voor elk gebruik op beschadiging. Laat een beschadigde hogedrukslang onmiddellijk vervangen.

⚠ Verwondingsgevaar!

Door de uit de hogedruksproeier naar buiten komende waterstraal werkt een terugstotende kracht op het spuitpistool. Zorg ervoor dat u stevig staat en houd het spuitpistool en de lans stevig vast.

Draag geschikte werkkleding ter bescherming tegen terugspattende delen.

Watertoevoer

Let op! *Verontreinigingen in het toevoerwater beschadigen de pomp.* Om dit te voorkomen, moet altijd het Kärcher-waterfilter (bestelnr. 4.730-097) worden gebruikt.

Bij gebruik van de hogedrukreiniger met een gesloten watertoevoerleiding wordt de cilinderkopenheid beschadigd. **Gebruik de hogedrukreiniger nooit met een gesloten waterkraan.**

Het apparaat kan via de waterleiding of uit een open reservoir van water worden voorzien.

Watertoevoer via de waterleiding

- Sluit een toevoerslang (niet meegeleverd) aan op de wateraansluiting van het apparaat en aan de watertoevoer.
- Open de watertoevoer.

Watertoevoer uit een open reservoir

- Schroef het koppelstuk voor de watertoevoer los.
- Schroef een zuigslang met filter (niet meegeleverd, zie „Speciaal toebehoren”) aan de wateraansluiting van het apparaat vast.
- Hang het filter in het reservoir.
- Ontlucht het apparaat voor gebruik.
 - Schroef de hogedrukleiding van de hogedrukaansluiting van het apparaat los.
 - Schakel het apparaat in en laat het zolang lopen tot het water zonder bellen uit de hogedrukaansluiting komt.
 - Schakel het apparaat uit en schroef de hogedrukslang weer vast.

Vorbereiden

- Steek de stekker in het stopcontact.
- Zet de hoofdschakelaar op „I”.

Inschakelen

- Druk de beveiligingsknop op het spuitpistool in en trek aan de hendel.

Uitschakelen

- Laat de hendel los.
- Druk ter voorkoming van onbedoeld inschakelen op de beveiligingsknop wanneer u uw werkzaamheden onderbreekt of wanneer u de machine verlaat.

Werkdruk regelen

Werkdruk groter:
draai de lans in de richting „+”.

Werkdruk kleiner:
draai de lans in de richting „-”.

Reinigingsmiddel toevoegen

- Vul de reinigingsmiddeltank met:
..... reinigingsmiddeltab en water of
..... reinigingsmiddelconcentraat en water
Neem de doseeradviezen op de verpakkingsetiketten van de reinigingsmiddelen in acht.
- Draai de lans in stand „–” tot aan de aanslag.

Geadviseerde reinigingsmethode

1. Sproei het reinigingsmiddel spaarzaam op het droge oppervlak en laat het inwerken (laat het niet opdrogen).
2. Spuit het losgeweekte vuil los met de hogedrukstraal.

Gebruik beëindigen

- Zet de hoofdschakelaar op „0”.
- Trek de stekker uit het stopcontact.

Bij watertoevoer via de waterleiding

- Sluit de watertoevoer.
- Maak het apparaat los van de wateraansluiting.

Bij watertoevoer uit een open reservoir

- Schroef de zuigslang met het filter los van de wateraansluiting van het apparaat.
- Trek aan de hendel van het spuitpistool tot het apparaat drukloos is.
- Druk de beveiligingsknop in om te voorkomen dat het apparaat per ongeluk wordt ingeschakeld.

Bewaren

- Let op!** Vorst kan het apparaat onherstelbaar beschadigen wanneer het niet volledig is leeggemaakt. Bewaar het apparaat in de winter in een vorstvrije ruimte.
- Maak de lans los van het spuitpistool .
 - Wikkel de aansluitkabel op en hang deze om het spuitpistool.

Verplaatsen

- Schakel het apparaat uit voordat u het verplaatst.
- Pak het apparaat vast aan de greep om het over een trap of obstakel te verplaatsen.
- Trek het apparaat aan de trekbeugel over een vloer.

Speciaal toebehoren

Met speciaal toebehoren breidt u de mogelijkheden van uw apparaat uit. Raadpleeg uw Kärcher-leverancier voor meer informatie over speciaal toebehoren.

Zie pagina 110 voor afbeeldingen.

- 1 Rotorsproeier
voor hardnekkige vervuiling (bijv. met mos begroeide of verweerde oppervlakken buiten)
- 2 Spatbescherming voor vuilfrees
- 3 Buisreinigungsset
voor verstopte buizen en afvoeren
- 4 Draaiende wasborstel
voor reiniging van carrosserie- en glasoppervlakken
- 5 Wasborstel
voor reiniging van gladde oppervlakken (bijv. auto, boot)
- 6 Natstraalset
voor het verwijderen van roest of verf
- 7 Flexibele lans
zwenkbare sproeier voor reiniging van moeilijk toegankelijke plaatsen
- 8 Drievoudige sproeier met lans
extra lange straalbuis (bijv. voor reiniging van dakgoten)
- 9 Lans voor moeilijk bereikbare plaatsen
- 10 Vloerlans
- 11 Lansverlengstuk
- 12 Hogedrukslang
- 13 Slangverlenging
- 14 Zuigset voor grote hoeveelheden
- 15 Zuigslang met filter
voor het aanzuigen van water (bijv. uit een vijver of waterton)
- 16 Waterfilter
- 17 Terugstroombelemmering
- 18 T-Racer
voor spatvrije reiniging van oppervlakken zoals terrassen, opritten en muren

Reinigingsmiddel

Wij adviseren u Kärcher-reinigings- en verzorgingsmiddelen voor probleemloos werken, passend bij de desbetreffende reinigingstaak. Vraag ons om advies of informatie. Hier een kleine selectie:

Universeelreiniger	Profi RM 555 ULTRA
Autoreiniger	Profi RM 565 ULTRA
Huis- en tuinreiniger	Profi RM 570 ULTRA
Boortreiniger	Profi RM 575 ULTRA

Verzorging en onderhoud

Reinigen

Voor langdurige opslag, bijvoorbeeld in de winter:

- Trek de zeef van de zuigslang en reinig het onderstromend water.
- Trek de zeef in de wateraansluiting met een platte tang naar buiten en reinig de zeef onder stromend water.

Onderhoud

Het apparaat is onderhoudsvrij.

Hulp bij storingen

Storingen hebben vaak een eenvoudige oorzaak. Met behulp van het volgende overzicht kunt u een storing zelf oplossen. Neem bij overige storingen of in geval van twijfel contact op met de erkende klantenservice.



Gevaar voor een elektrische schok!

Reparatiwerkzaamheden aan het apparaat mogen alleen door de erkende klantenservice worden uitgevoerd.

Apparaat doet niets

- Netspanning controleren.
- Aansluitkabel op beschadigingen controleren.

Apparaat komt niet op druk

– Apparaat ontluichten: Pomp zonder hogedrukslang laten lopen, tot het water zonder luchtbelletjes op de hogedrukuitgang naar buiten komt. Daarna hogedrukslang weer aansluiten.

- Zeef in de wateraansluiting reinigen.
- Watertoevoerhoeveelheid controleren.
- Controleer of de aanvoerleidingen naar de pomp niet lekken, verstopt, of dichtgedrukt zijn.

Sterke drukschommelingen

- Reinig de hogedruksproeier. Met een naald het vuil uit de opening van de sproeier verwijderen en met water vanaf de voorkant naspoeien.

Pomp lekt

- 10 druppels per minuut zijn toelaatbaar. Bij grotere lekkage dient u de hulp van de erkende klantenservice in te roepen.

Geen aanzuiging van reinigingsmiddel

- Aanzuigslang voor reinigingsmiddel en het filter reinigen en op lekkage controleren.

Vervangingsonderdelen

Gebruik uitsluitend originele Kärcher-onderdelen. Een onderdeeloverzicht vindt u aan het einde van deze gebruiksaanwijzing.

Service

Garantie

De garantievooraarden van onze verkoopmaatschap-pij in uw land zijn van toepassing. Eventuele storin-gen aan het apparaat verhelpen wij kosteloos binnen de garantietermijn indien een materiaal- of fabricagefout daarvan de oorzaak is.

Neem in desbetreffend geval contact op met uw leverancier of de dichtstbijzijnde klantenservicewerk-plaats. Neem het toebehoren en uw aankoopbewijs mee.

Klantenservice

Bij vragen of stringen helpt onze Kärcher-vestiging u graag verder.

Technische gegevens

Stroomaansluiting

Spanning (1~50 Hz)	230 V
Aansluitvermogen	1,9 kW
Netzekering (traag)	10 A
Isolatieklasse	1, IPX 5
Wateraansluiting	
Aanvoertemperatuur (max.)	40 °C
Aanvoerhoeveelheid (min.)	10 l/min
Toevoerdruk (max.) (12 bar)	1,2 MPa

Capaciteit

Nominale druk	(120 bar)	12 MPa
Werkdruk max.	(130 bar)	13 MPa
Debiet	(400 l/h)	6,7 l/min
Aanzuiging reinigingsmiddel		0,3 l/min
Zuighoogte uit open reservoir 20 °C		0,5 m
Terugstotende kracht op het spuitpistool bij werkdruk		15 N
Machinetrillingen:		0,8 m/s ²
Geluidsdrukniveau, L _{PA} (EN 60704-1)		74,5 dB(A)
Geluidsvermogensniveau, L _{WA} (2000/14/EEG)		87 dB(A)

Maten

Lengte/Breedte/Hoogte	290/340/805 mm
Gewicht	12,7 kg

Schakelschema

- C1 Condensator
- M1 Motor
- Q1 Hoofdschakelaar
- T Temperatuurbegrenzer
- S1 Drukschakelaar

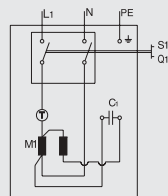

EU conformiteitsverklaring

Hiermee verklaren wij dat de hierna vermelde machine op grond van haar concipiëring en constructie en in de door ons in omloop gebrachte uitvoering beantwoordt aan de desbetreffende veiligheids- en gezondheidsvoorschriften van de EG-richtlijnen. Na een wijziging aan de machine die niet in overleg met ons wordt uitgevoerd, verliest deze verklaring haar geldigheid.

Produkt: Hogedrukreiniger
Type: 1.423-xxx

Desbetreffende EG-richtlijn:

98/37/EEG
73/23/EEG (+93/68/EEG)
89/336/EEG (+91/263/EEG, 92/31/EEG, 93/68/EEG)
2000/14/EEG

Toegepaste geharmoniseerde normen:

DIN EN 60 335 - 1
DIN EN 60 335 - 2 - 79
DIN EN 55 014 - 1 : 2000 + A1: 2001
DIN EN 55 014 - 2 : 1997
DIN EN 61 000 - 3 - 2 : 2000
DIN EN 61 000 - 3 - 3 : 1995 + A1: 2001

Gevolgde overeenstemmingsbeoordelingsprocedure:
Bijlage V

Gemeten geluidsvermogensniveau: 84 dB(A)
Gewaarbord geluidsvermogensniveau: 87 dB(A)

Door interne maatregelen is ervoor gezorgd dat de stand-aard-apparaten altijd beantwoorden aan de eisen van de actuele richtlijnen en de toegepaste normen. De ondergete-kenden handelen in opdracht en op volmacht van de bedrijfs-leiding.

Alfred Kärcher GmbH & Co. KG
Cleaning Systems
Alfred-Kärcher-Str. 28-40
P.O. Box 160
D-71349 Winnenden

H. Jenner
H. Jenner
S. Reiser
S. Reiser

Campo de aplicación del aparato

El aparato ha sido diseñado exclusivamente para un uso no industrial

- para la limpieza, con chorro de agua de alta presión, de máquinas, vehículos, herramientas, edificios, terrazas, herramientas y muebles de jardín, etc. (en caso necesario pueden agregarse también detergentes).
- para la limpieza de los motores de vehículos sólo en aquellos lugares que estén provistos del correspondiente separador de aceite.
- para el funcionamiento exclusivo con los accesorios, repuestos y detergentes originales y homologados por el fabricante Kärcher. Ténganse en cuenta a este respecto los consejos y advertencias que incorporan los envases de los detergentes.

Consejos y advertencias de seguridad

- ⚠ Está prohibido utilizar el aparato en lugares en los que exista riesgo de explosión.
- ⚠ Si se utiliza el aparato en lugares peligrosos, como por ejemplo gasolineras, es imprescindible observar las normas de seguridad correspondientes.
- ⚠ No está permitido poner el aparato en funcionamiento si el cable de conexión a la red u otros componentes importantes del aparato como los dispositivos de seguridad, las mangueras de alta presión o la pistola están dañados.
- ⚠ **Advertencia:** las mangueras de alta presión, la valvulería y las piezas de acoplamiento son componentes importantes para el funcionamiento seguro del aparato. Empléense sólo los componentes recomendados por el fabricante.
- ⚠ Está prohibido que niños o personas no instruidas manejen el aparato.
- ⚠ El aparato debe manejarse conforme a las prescripciones y a las condiciones del lugar, teniendo especial cuidado en presencia de terceros y, en particular, de niños.
- ⚠ **Advertencia:** el aparato no debe emplearse en las proximidades de terceras personas, a excepción de que éstas lleven un equipo de protección personal.
- ⚠ **Advertencia:** las mangueras de alta presión pueden suponer un peligro si no se manejan como es debido.

No está permitido orientar el chorro hacia personas, animales, equipos eléctricos en funcionamiento ni hacia el aparato mismo.



- ⚠ No oriente el chorro hacia sí mismo ni hacia otras personas para limpiar la vestimenta y el calzado.
- ⚠ No emplee el aparato para limpiar superficies que contengan sustancias perjudiciales para la salud (p.ej. asbesto).
- ⚠ **Advertencia:** la limpieza de neumáticos o válvulas con el chorro de alta presión puede ocasionar daños en los mismos o hacer que exploten. El primer indicio para ello es la decoloración del neumático. Los neumáticos dañados pueden suponer un serio peligro. Por ello, es imprescindible mantener una distancia de 30 cm como mínimo durante su limpieza.
- ⚠ Los trabajos de limpieza en los que el agua residual contenga aceite (p.ej. al limpiar motores o los bajos de un automóvil) sólo deben llevarse a cabo en estaciones de lavado que dispongan de un separador de aceite.
- ⚠ Para la limpieza de superficies barnizadas debe mantenerse una distancia de 30 cm como mínimo para evitar daños.
- ⚠ No deben aspirarse nunca disolventes, ácidos diluidos ni sustancias que contengan disolventes, como por ejemplo gasolina, diluyentes o aceite combustible. La niebla del agua pulverizada es altamente inflamable, explosiva y tóxica. No emplee acetona, ácidos diluidos ni disolventes ya que pueden corroer los materiales de los que está compuesto el aparato.
- ⚠ Si fuera necesario, lleve un equipo personal y gafas apropiadas para protegerse de las salpicaduras.
- ⚠ No deje nunca el aparato sin vigilancia mientras esté en funcionamiento.
- ⚠ **Advertencia:** este aparato ha sido diseñado para el funcionamiento con detergentes suministrados o recomendados por el fabricante. El empleo de otros detergentes o sustancias químicas puede menoscabar la seguridad del aparato.

Dispositivos de seguridad

Los dispositivos de seguridad que incorpora el aparato tienen por objeto proteger al usuario de posibles lesiones y no deberán modificarse, desactivarse o anularse bajo ningún concepto.

La válvula de rebose con presostato

Al dejar de oprimir el gatillo de la pistola, el presostato desconecta la bomba, interrumpiéndose el chorro de alta presión. Al volver a oprimir el gatillo, el presostato conecta la bomba. Además, la válvula de derivación (by-pass) evita que pueda sobrepasarse la máxima presión de servicio admisible.

Interruptor de bloqueo

El interruptor de bloqueo asegura la pistola contra cualquier accionamiento involuntario **del aparato**.

Protección activa del medio ambiente

Evacuación de los materiales de embalaje

Los materiales empleados en el embalaje del aparato son reciclables y recuperables.

Desguace del aparato usado

Durante el desarrollo del producto, se ha insistido en el empleo de materiales reciclables. Sin embargo, el aparato puede estar compuesto por piezas o materiales que no deben tirarse a la basura doméstica. Su Distribuidor Kärcher le informará.

Reducción del consumo de agua

Esta limpiadora le permite reducir el consumo de agua, en comparación con otros métodos de limpieza, en hasta un 85 %. Además, el aparato también puede trabajar con agua de lluvia (se aconseja utilizar en tal caso el filtro de agua, 4.730-097).

Reducción de la contaminación de las aguas residuales

En interés de la protección del medio ambiente, recomendamos hacer un uso muy moderado de los detergentes. Obsérvense a este respecto las instrucciones y consejos de dosificación que incorporan las etiquetas de las envolturas de los detergentes.

Preparativos para la puesta en marcha

Montaje del aparato y los accesorios

Si al desembalar el aparato comprobara Vd. algún daño o desperfecto en el mismo atribuible al transporte, rogamos se dirija inmediatamente al Distribuidor en donde adquirió su aparato.

Conexión a las redes eléctrica y de agua

△ No emplee nunca cables de conexión y de prolongación que presenten daños. Sustituya los cables de conexión dañados por nuevos adquiridos del fabricante o su Servicio Postventa.

△ No aplaste ni tire de los cables de conexión y de prolongación; de lo contrario, éstos podrían resultar dañados. Protéjalos además del calor, el aceite y los cantos afilados.

△ No toque nunca la clavija de conexión a la red del aparato ni la toma de corriente con las manos húmedas.

△ La conexión entre el cable de conexión a la red y el cable de prolongación no debe entrar en contacto con agua.

△ Todas las piezas conductoras de corriente situadas en la zona de trabajo deben estar protegidas contra los chorros de agua.

• El aparato sólo debe conectarse a una toma de corriente que haya sido instalada por un electricista según la norma IEC 60364.

• El aparato sólo debe conectarse a una toma de corriente alterna. La tensión debe corresponder con la indicada en la placa de características del aparato.

• La toma de corriente debe estar protegida por un fusible de acción lenta de 10 A.

• A fin de evitar accidentes por descargas eléctricas, recomendamos el uso de tomas de corriente que dispongan de un interruptor de corriente de defecto (intensidad de corriente de ruptura nominal: 30 mA como máximo).

• **Advertencia:** los cables de prolongación inapropiados pueden suponer un peligro. Si trabaja en el exterior, emplee únicamente cables de prolongación homologados y autorizados con suficiente sección: De 1 a 10 m: 1,5 mm² De 10 a 30 m: 2,5 mm²

• La clavija y la pieza de acoplamiento del cable de

prolongación utilizado deben ser estancas al agua.

• El cable de prolongación debe desenrollarse siempre por completo del tambor.

Conexión a la red de agua

Observar estrictamente las normas y disposiciones de la empresa local de abastecimiento de agua.

Acoplar la manguera de alimentación de agua (no incluida en el equipo de serie del aparato) a la toma de agua del aparato y a la conexión de la red de agua (grifo). Medidas mínimas de la manguera: Longitud 7,5 m, Diámetro ½".

Cerciorarse de que la conexión a la red de agua cumple con los valores detallados en la placa o en las Características Técnicas del aparato.

Manejo del aparato

⚠ ¡Peligro de muerte!

Los neumáticos de vehículos y válvulas de neumáticos sólo se limpiarán desde la distancia mínima de trabajo de 30 cm. En caso de no observar estos consejos, el chorro de alta presión puede causar daños en las válvulas de los neumáticos y en los neumáticos de los vehículos. El primer indicio de esto es la decoloración del neumático. No asir el enchufe del aparato con las manos húmedas o mojadas.

Verificar el estado del cable de conexión a la red eléctrica antes de cada puesta en marcha del aparato. En caso de comprobar la existencia de daños o desperfectos en el mismo, deberá sustituirse inmediatamente por uno nuevo. Este trabajo sólo deberá ser ejecutado por un electricista cualificado o personal técnico especializado del Servicio Postventa Oficial.

Verificar el estado general de la manguera de alta presión antes de cada puesta en marcha del aparato. En caso de comprobar la existencia de daños o desperfectos en la misma, deberá sustituirse inmediatamente por una nueva.

⚠ ¡Peligro de lesiones!

El chorro de agua expelido produce un efecto retropropulsor sobre la pistola. Por ello deberá trabajarse en

un punto o zona segura y nivelada, sujetando firmemente la lanza.

Como protección contra partículas y las salpicaduras de agua deberá llevarse ropa protectora apropiada.

Alimentación de agua

Atención: si el agua abastecida presenta partículas de suciedad, la bomba puede resultar dañada. A fin de que esto no suceda, aconsejamos expresamente el uso de un filtro de agua Kärcher (ref. 4.730-097).

Si se utiliza el aparato estando la tubería de abastecimiento de agua cerrada, la unidad de cabeza cilíndrica puede resultar dañada. **No utilice nunca la limpiadora de alta presión estando la llave de paso de agua cerrada.**

Alimentación de agua del aparato desde la red pública de abastecimiento:

• Acoplar la manguera de alimentación de agua (no incluida en el equipo de serie del aparato) a la toma de agua del aparato y a la conexión de la red de agua.

• Abrir el grifo de agua.

Alimentación de agua del aparato desde un recipiente abierto

• Retirar el racor de empalme para la alimentación de agua de la toma de agua del aparato.

• Empalmar la manguera de aspiración con filtro (no forma parte del equipo de serie del aparato, véase al respecto el capítulo «Accesorios opcionales») en la toma de agua del aparato.

• Introducir el filtro en el recipiente de alimentación de agua.

• Purgar el aire que pudiera encontrarse en el interior del aparato.

– Desempalmar la manguera de alta presión del acoplamiento de alta presión del aparato.

– Conectar el aparato y hacerlo funcionar hasta que el agua salga sin burbujas de aire en la salida de alta presión del aparato.

– Desconectar el aparato. Empalmar la manguera de alta presión al aparato.

Preparativos

- Introducir el enchufe del aparato en la toma de corriente.
- Colocar el interruptor principal del aparato en la posición de conexión «I».

Conectar el aparato

- Pulsar el seguro contra accionamiento involuntario de la pistola y oprimir el gatillo.

Desconectar el aparato

- Soltar el gatillo.

En los intervalos de inactividad de la máquina dentro de los ciclos de trabajo, así como al abandonar por cualquier circunstancia las inmediaciones del aparato, pulsar siempre el seguro contra accionamiento involuntario de la pistola.

Regulación de la presión de trabajo

Aumentar la presión de trabajo:

Girar la lanza en dirección al símbolo «+»

Reducir la presión de trabajo:

Girar la lanza en dirección al símbolo «-».

Agregar detergente

- Poner en el depósito de detergente:
 - detergente en pastillas y agua o
 - detergente concentrado y agua*Obsérvense las instrucciones y consejos relativos a la dosificación que figuran en la envoltura del detergente.*
- Girar la lanza hasta el tope en dirección al símbolo «-».

Método de limpieza aconsejado

1. Pulverizar el detergente moderadamente sobre el objeto o superficie a limpiar, que deberá estar siempre seco. Dejar actuar el detergente, sin que llegue a secarse.
2. Eliminar la suciedad desprendida con el chorro de alta presión.

Tras concluir el trabajo con la máquina

- Colocar el interruptor principal en la posición de desconexión «0».
- Extraer el enchufe del aparato de la toma de corriente.

En caso de trabajar con alimentación de agua desde la red pública de abastecimiento:

- Cerrar el grifo.
- Desempalmar la manguera de alimentación de agua del grifo.

En caso de trabajar con alimentación de agua desde un recipiente abierto

- Desempalmar la manguera de aspiración con filtro de la toma de agua del aparato.
- Oprimir el gatillo de la pistola hasta evacuar la presión del aparato.
- Pulsar el seguro contra accionamiento involuntario y bloquear el aparato.

Guardar el aparato

¡Atención! Los aparatos que no hayan sido vaciados completamente de agua pueden sufrir daños a consecuencia de las bajas temperaturas. Por eso aconsejamos guardar el aparato durante la estación invernal en una nave o espacio protegido de las heladas.

- Desacoplar la lanza de la pistola.
- Enrollar el cable de conexión del aparato y colgarlo de la pistola.

Transporte del aparato

- Desconectar el aparato antes de transportarlo.
- Para transportar el aparato por encima de obstáculos o peldaños, levantar el aparato por el asa de transporte.
- Para desplazar el aparato por superficies lisas y planas, tirar del mismo por el asa de transporte.

Accesorios opcionales

Los accesorios opcionales amplían considerablemente el campo de aplicación de su aparato. Solicite información detallada a este respecto a su Distribuidor.

Las ilustraciones figuran en la página [110].

- 1 Boquilla de chorro rotativo («efecto fresadora») para residuos difíciles de limpiar, como por ejemplo superficies exteriores cubiertas de moho o corroídas por efecto de la intemperie
- 2 Protección contra salpicaduras de la boquilla turbo
- 3 Juego para la limpieza de tubos y tuberías para tubos y desagües atascados
- 4 Cepillo de lavado rotativo para la limpieza de superficies de carrocería y de vidrio
- 5 Cepillo de lavado para la limpieza de superficies lisas, como por ejemplo automóviles o embarcaciones
- 6 Juego para proyección de chorro de arena en húmedo para la eliminación de óxido o pintura
- 7 Lanza flexible boquilla orientable para la limpieza de lugares de difícil acceso
- 8 Boquilla de chorro triple, con lanza
- 9 Lanza para lugares de difícil acceso lanza extralarga, por ejemplo para la limpieza de canalones
- 10 Lanza para limpieza de suelos
- 11 Elemento de prolongación de la lanza, 0,5 m
- 12 Manguera de alta presión, 7,5 m
- 13 Prolongación de la manguera
- 14 Juego para aspiración de grandes cantidades
- 15 Manguera de aspiración con filtro para aspirar depósitos de agua, como por ejemplo estanques o cubas de agua
- 16 Filtro de agua
- 17 Bloqueo anti-retorno
- 18 T-Racer para la limpieza sin salpicaduras de superficies como terrazas, entradas o paredes.

Detergentes

Con objeto de asegurar el funcionamiento seguro y correcto de su aparato, se aconseja usar sólo los detergentes y agentes conservantes de Kärcher, desarrollados específicamente para el aparato y la tarea de limpieza concreta. Consulte a este respecto a su Distribuidor o solicite nuestros folletos informativos sobre detergentes. He aquí una pequeña selección de nuestra gama de detergentes:

Detergente universal Profi RM 555 ULTRA

Detergente limpiador, para automóviles
Profí RM 565 ULTRA

Detergente limpiador para el hogar y jardín
Profí RM 570 ULTRA

Detergente limpiador para embarcaciones
Profí RM 575 ULTRA

Trabajos de cuidado y mantenimiento

Limpieza del aparato

Antes de un prolongado período de inactividad, por ejemplo durante la estación invernal:

- Desempalmar el filtro de la manguera de aspiración del detergente y enjuagarlo bajo el grifo de agua.
- Extraer el filtro de la toma de agua del aparato con ayuda de unos alicates y limpiarlo bajo el grifo de agua.

Mantenimiento del aparato

El aparato no requiere ningún mantenimiento específico.

Localización de averías

Hay pequeñas anomalías que no suponen necesariamente la existencia de una avería y, por consiguiente, no requieren la intervención del Servicio Técnico Postventa. Con frecuencia se trata de pequeñas anomalías que podrá subsanar fácilmente con ayuda del resumen que encontrará a continuación. En caso de duda o al comprobar averías no descritas en los siguientes consejos y advertencias, deberá avisarse al Servicio Técnico Postventa.



¡Peligro de descargas eléctricas!

Los trabajos de reparación que fuera necesario efectuar en el aparato sólo deberán ser ejecutados por personal especializado del Servicio Técnico Postventa Oficial.

El aparato no se pone en marcha

- Verificar si la tensión indicada en la placa de características corresponde con la tensión de red
- Verificar si el cable de conexión a la red eléctrica presenta huellas de daños o desperfectos.

En el aparato no se establece la presión requerida

- Purgar el aire del aparato: hacer funcionar la bomba, sin manguera de alta presión, hasta que salga agua sin burbujas por la salida de alta presión del aparato. Acoplar nuevamente la manguera de alta presión al aparato.
- Limpiar el filtro de la entrada de agua del aparato (éste puede extraerse fácilmente con ayuda de unos alicates).
- Verificar el caudal y la presión del agua suministrada al aparato.
- Verificar si las tuberías de alimentación que conducen a la bomba presentan inestaqueidades u obstrucciones.

La presión fluctúa fuertemente

- Limpiar la boquilla de alta presión. Eliminar con ayuda de una aguja las obstrucciones que pudieran existir en la boquilla y enjuagarla con agua (de dentro hacia afuera).

Inestaqueidades en la bomba

- Mínimas fugas en la bomba son admisibles. En caso de comprobarse fugas mayores, avisar al Servicio Técnico Postventa.

No se aspira detergente

- Limpiar el filtro de la manguera de aspiración del detergente. Verificar la estanqueidad de la manguera.

Repuestos

Tenga presente que sólo deberán usarse repuestos originales y homologados por el fabricante Kärcher. En las páginas finales de estas Instrucciones figuran los números de pedido de los repuestos para su aparato.

Servicio

Garantía

En cada país rigen las condiciones de garantía establecidas por las correspondientes Sociedades Distribuidoras. Las perturbaciones y averías de su aparato serán subsanadas de modo gratuito durante el plazo de garantía en la medida en que las causas de las mismas sean debidas a defectos de material o de fabricación. En un caso de garantía rogamos se dirija al Distribuidor en donde adquirió el aparato o a la Delegación Oficial del Servicio Postventa.

Servicio Técnico Postventa

En caso de duda o averías, rogamos se dirija a la Delegación o Sociedad Nacional de su país.

Características Técnicas

Conexión a la red eléctrica

Tensión (1-50 Hz)	230 V
Potencia de conexión	1,9 kW
Fusible (de acción lenta)	10 A
Clase de protección	1, IPX5

Conexión a la red de agua

Máx. temp. del agua de entrada	40 °C
Mínimo caudal de alimentación	10 l/min
Máx. presión de alimentación (12 bar)	1,2 MPa

Potencia y rendimientos

Presión de trabajo (120 bar)	12 MPa
Presión de trabajo máxima (130 bar)	13 MPa
Caudal de agua (400 l/h)	6,7 l/min
Aspiración de detergente	0,3 l/min
Altura de aspiración desde un recipiente abierto, a 20 °C	0,5 m
Fuerza de retroceso en la pistola a presión de trabajo	15 N
Nivel de vibraciones del aparato	0,8 m/s ²
Nivel de presión acústica, L _{PA} (EN 60704-1)	74,5 dB(A)
Nivel de potencia acústica, L _{WA} (CE 2000/14)	87 dB(A)

Medidas

Longitud/Anchura/Altura	290/340/805 mm
Peso	12,7 kg

Declaración de conformidad de la UE

Por la presente declaramos los abajo firmantes que la máquina designada a continuación cumple, tanto por su concepción y clase de construcción como por la ejecución que hemos puesto en circulación, las normas fundamentales de seguridad y protección de la salud formuladas en las directivas comunitarias correspondientes. La presente declaración pierde su validez en caso de alteraciones en la máquina efectuadas sin nuestro consentimiento explícito.

Producto: Limpiadora de alta presión

Modelo: 1.423-xxx

Directivas comunitarias aplicables:

CE 98/37

CE 73/23 (+ CE 93/68)

CE 89/336 (+ CE 91/263, CE 92/31, CE 93/68)

CE 2000/14

Normas armonizadas aplicadas:

DIN EN 60 335 - 1

DIN EN 60 335 - 2 - 79

DIN EN 55 014 - 1 : 2000 + A1: 2001

DIN EN 55 014 - 2 : 1997

DIN EN 61 000 - 3 - 2 : 2000

DIN EN 61 000 - 3 - 3 : 1995 + A1: 2001

Procedimiento de evaluación de la conformidad:
Anexo V

Nivel de potencia acústica medido: 84 dB(A)

Nivel de potencia acústica garantizado: 87 dB(A)

Mediante una serie de medidas internas, queda asegurado que los aparatos y equipos de serie cumplan siempre las exigencias formuladas en las directivas comunitarias actuales y en las normas correspondientes a aplicar. Los firmantes actúan autorizados y con poder otorgado por la dirección de la empresa.

Alfred Kärcher GmbH & Co. KG
Cleaning Systems
Alfred-Kärcher-Str. 28-40
P.O. Box 160
D-71349 Winnenden

H. Jenner

S. Reiser

Esquema de circuitos eléctricos

- C1 Condensador
- M1 Motor
- Q1 Interruptor de conexión
- T Limitador de temperatura
- S1 Presostato

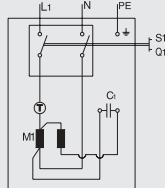

Utilização conforme as disposições legais

Use este aparelho exclusivamente em áreas não industriais

- para limpar máquinas, veículos, edifícios, ferramentas, fachadas, terraços, utensílios de jardinagem etc., com jacto de água de alta pressão (e no caso de necessidade com aditivo de produto de limpeza).
- para a limpeza de motores só nos locais equipados com o correspondente separador de óleo.
- com acessórios, peças de reposição e produtos de limpeza autorizados por Kärcher. Observe as indicações que acompanham os produtos de limpeza.

Advertências de segurança

- △ Está proibido o uso em espaços com perigo de explosão.
- △ Ao utilizar o aparelho em áreas perigosas (por ex. postos de gasolina) devem se considerar as respectivas condições de segurança.
- △ Não por em funcionamento o aparelho em caso que o cabo de ligação à rede ou outras peças importantes do aparelho, por ex. elementos de segurança, mangueiras de alta pressão, pistola pulverizadora, que estejam danificados.
- △ **Advertência:** as mangueiras de alta pressão, as armações e as peças de acoplamento são importantes para a segurança do aparelho. Utilizar somente mangueiras de alta pressão, armações e peças de acoplamento recomendadas pelos fabricantes.
- △ O aparelho não deve ser utilizado por crianças nem por pessoas que não sejam instruídas para isso.
- △ O operador deve utilizar o aparelho conforme as disposições. Deve considerar os regulamentos locais e ao trabalhar com o aparelho deve prestar atenção a terceiros, especialmente a crianças.
- △ **Advertência:** os jactos de água de alta pressão podem ser perigosos em caso de uso indevido. O jacto não deve ser dirigido a pessoas, animais, equipamentos eléctricos activos ou para o aparelho mesmo.
- △ Não direccionar o jacto para si mesmo nem para outros para limpar roupa ou calçados.



△ Não aspergir objectos que contenham substâncias perigosas (por ex. asbesto).

△ **Advertência:** Os pneus/ válvulas de pneus podem ser danificadas ou explodir pelo jacto de alta pressão. O primeiro sinal disto é a mudança de cor do pneu. Com pneus / válvulas de pneus danificados se corre o risco de morte. Limpeza somente a uma distância de mínimo 30 cm.

△ Os trabalhos de limpeza, nos quais se originam águas servidas oleosas, por ex. lavagem de motor, subsolos, somente podem ser efectuados em locais equipados com separador de óleo.

△ Ao limpar superfícies pintadas deve se manter uma distância de 30 cm para evitar danificações.

△ Não aspirar líquidos que contenham dissolvente, ácidos não diluídos nem dissolventes! Entre estes estão por ex. benzina, diluentes de tinta ou óleo combustível. A neblina /cacinha é altamente inflamável, explosiva e venenosa. Não usar acetona, ácidos não diluídos ou dissolventes já que eles atacam aos materiais utilizados no aparelho.

△ Para protecção contra peças que são projectadas de volta pelo aparelho usar roupa e lentes protectoras adequadas.

△ Nunca deixar o aparelho só em quanto estiver em funcionamento.

△ **Advertência:** este aparelho foi desenhado para a utilização dos produtos de limpeza que são providos ou recomendados pelo fabricante. A utilização de outros produtos de limpeza ou produtos químicos pode danificar a segurança do aparelho.

Dispositivos de segurança

Os dispositivos de segurança servem para a protecção contra lesões e não podem ser alterados ou violados.

Válvula de descarga com interruptor de pressão

Depois de soltar a alavanca, o interruptor de pressão desliga a bomba. Depois de puxar a alavanca, o interruptor de pressão liga novamente a bomba. Além disso, a válvula de descarga impede que a pressão de regime admissível seja ultrapassada.

Botão de segurança

O botão de segurança na pistola pulverizadora manual impede uma ligação involuntária do aparelho.

Protecção do ambiente

Eliminar o material de embalagem

Os materiais de embalagem são recicláveis. Por favor, entregue o material de embalagem para a reciclagem.

Eliminação do aparelho usado

As informações sobre a eliminação ecológica podem ser obtidas no seu revendedor Kärcher.

Economizar água

Pelo emprego deste aparelho você economiza, comparado com outros métodos de limpeza, até 85 % de água. O aparelho pode funcionar também com água pluvial (usar filtro de água, número de pedido 4.730-097).

Aliviar águas servidas

Por favor use moderadamente os produtos de limpeza. Observe as recomendações de dosagem que acompanham os produtos de limpeza.

Antes da operação inicial

Montagem

Ao desembalar, controle o conteúdo da embalagem. Por favor, no caso de sinistro de transporte, avise o seu revendedor.

Ligação eléctrica

△ Não utilizar nunca cabos de ligação ou prolongamentos defeituosos! Quando o cabo de ligação à rede estiver danificado deve ser substituído por um cabo de ligação especial que pode ser adquirido no fabricante ou no seu Serviço ao Cliente.

△ Prestar atenção para que o cabo de ligação não seja danificado por esmagamentos, dobras, puxões ou coisas similares. Proteger os cabos de ligação do calor, óleos e cantos afiados.

△ Nunca pegar a ficha da rede eléctrica nem a tomada de corrente com as mãos húmidas.

△ A conexão de cabo de ligação e prolongamento não pode estar na água.

△ Todas as partes eléctricas na área de trabalho devem estar protegidas contra os jactos de água.

• O aparelho só pode ser ligado a uma ligação eléctrica que foi efectuada por um instalador eléctrico conforme a IEC 60364.

• Ligar o aparelho somente à corrente alterna. A tensão deve coincidir com o modelo do aparelho.

• Protecção mínima da tomada à corrente 10 A (inerte).

• Para evitar acidentes eléctricos recomendamos usar tomadas à corrente com interruptor de protecção para corrente errada pré-ligado (máx. 30mA de intensidade da corrente nominal).

• Advertência: prolongamentos impróprios podem ser perigosos. Ao ar livre utilizar somente os prolongamentos autorizados e respectivamente assinalados com secção transversal suficiente:

1 até 10m:	1,5 mm ²
10 até 30 m:	2,5 mm ²

• A tomada e a peça de acoplamento de um cabo de prolongamento utilizado devem ser impermeáveis.

• Sempre desenrolar completamente o cabo de prolongamento do tambor do cabo.

Ligação à canalização de água

Observe os regulamentos da sua empresa de abastecimento de água.

Utilizar somente mangueira adutora (não faz parte do volume de fornecimento) com as seguintes dimensões:

– Comprimento no mínimo 7,5 m,

– Diâmetro no mínimo ½".

Potência nominal, veja a placa de características/dados técnicos.

Manejo

⚠ Perigo de morte!

Os pneus dos automóveis/as válvulas dos pneus podem ser danificados pelo jacto de alta pressão. O primeiro indicio de uma danificação é a mudança da cor do pneu. Fazer a limpeza a uma distância de no mínimo 30 cm.

Nunca pegar a ficha de rede com a mãos húmidas. Antes de cada trabalho, controlar se o cabo de ligação e a ficha de rede apresentam danos. Mandar o serviço de assistência técnica/uma oficina eléctrica especializada autorizada trocar imediatamente o cabo de ligação danificado.

Antes de cada trabalho, controlar se a mangueira de alta pressão apresenta danos. Trocar imediatamente a mangueira de alta pressão danificada.

⚠ Perigo de lesão!

O jacto de água que sai no bocal de alta pressão provoca uma força de repulsão na pistola pulverizadora manual. Portanto cuide de estar num lugar seguro e segure firmemente a pistola pulverizadora manual e o tubo de jacto.

Se for necessário, usar vestimenta apropriada para a protecção contra peças que são projectadas de volta pelo jacto.

Abastecimento de água

Atenção! Impurezas na água de alimentação danificam a bomba. Para impedir isto, chamamos expressamente a atenção para usar o filtro de água Kärcher (número de pedido 4.730-097).

No caso da operação da lavadora de alta pressão com o tubo adutor de água fechado ocorre uma danificação da unidade da cabeça do cilindro. **Por favor, nunca funcione a máquina com a torneira de água fechada.**

O aparelho pode ser abastecido com água da canalização de água ou dum recipiente aberto.

Abastecimento com água da canalização de água

• Ligar uma mangueira adutora (não faz parte do vo-

lume de fornecimento) à ligação de água do aparelho e na tomada da canalização de água.

• Abrir a torneira de água.

Abastecimento com água do recipiente aberto

• Desaparafusar a peça de acoplamento da tomada de água.

• Aparafusar a mangueira de aspiração com filtro (não incluída no fornecimento, veja «Acessórios especiais») à ligação de água do aparelho.

• Pendurar o filtro dentro do recipiente.

• Purgar o ar antes de colocar o aparelho em funcionamento.

– Desaparafusar a tubulação de alta pressão na ligação de alta pressão do aparelho.

– Ligar o aparelho e deixá-lo funcionar tanto tempo até a água sair sem bolhas na ligação de alta pressão.

– Desligar o aparelho e aparafusar novamente a mangueira de alta pressão.

Preparar

• Meter a ficha de rede na tomada de corrente.

• Colocar o interruptor principal na posição «I».

Ligar

• Pressionar o botão de segurança na pistola pulverizadora manual e puxar a alavanca.

Desligar

• Soltar a alavanca.

Nos intervalos de trabalho e ao abandonar o aparelho, proteger o aparelho contra ligação involuntária pressionando o botão de segurança.

Regular a pressão de regime

Aumentar a pressão de regime:

Girar o tubo de jacto na direcção de «+».

Diminuir a pressão de regime:

Girar o tubo de jacto na direcção de «-».

Adicionar produto de limpeza

- Encher o tanque de produto de limpeza com:
.....produto de limpeza tab e água o
..... produto concentrado e água
Observar as recomendações de dosagem na etiqueta da vasilha do produto de limpeza.
- Girar o tubo de jacto na direcção de «←» até o encosto.

Método de limpeza recomendado

1. Pulverizar moderadamente o produto de limpeza sobre a superfície seca e deixar actuar (não deixar secar).
2. Remover a sujeira dissolvida com o jacto de alta pressão.

Terminar o serviço

- Interruptor principal na posição «0».
- Tirar a ficha de rede da tomada de corrente.

No caso de abastecimento de água da canalização de água

- Fechar a entrada de água.
- Desligar o aparelho da ligação de água.

No caso de abastecimento de água dum recipiente aberto

- Desaparafusar a mangueira de aspiração com filtro na ligação de água do aparelho.
- Puxar a alavanca na pistola pulverizadora manual até o aparelho ficar sem pressão.
- Pressionar o botão de segurança para proteger o aparelho contra uma ligação involuntária.

Guardar

Atenção! A geada pode danificar o aparelho que não foi esvaziado completamente. Durante o inverno guarde o aparelho num recinto protegido contra geadas.

- Separar o tubo de jacto da pistola pulverizadora manual.
- Enrolar o cabo de ligação e, p. ex., pendurá-lo na pistola pulverizadora manual.

Transportar

- Desligar o aparelho antes do transporte.
- Para o transporte sobre escadas ou obstáculos, levantar o aparelho pelo cabo de transporte.
- Para o transporte sobre superfícies planas, puxar o aparelho pelo cabo de arrasto.

Acessórios especiais

Os acessórios especiais ampliam a possibilidade de utilização do seu aparelho. Você pode obter as respectivas informações detalhas no seu revendedor Kärcher.

Ilustrações, veja a página 110.

- 1 Fresa para sujidade para sujeiras persistentes, como por ex. superfícies externas corroídas pelo tempo ou com musgos
- 2 Protecção contra borrifos
- 3 Jogo de limpeza tubo contra entupimentos de tubos e ralos
- 4 Escova de lavar rotativa para limpeza de carrocerias e superfícies com vidros
- 5 Escova de lavar para limpeza de superfícies lisas, por ex. carros, botes
- 6 Jogo de jacto húmido para tirar ferrugem ou tinta
- 7 Tubo de jacto flexível bocal flexível para a limpeza de partes de difícil acesso
- 8 Bocal triplo com tubo de jacto
- 9 Tubo de jacto para lugares de acesso difícil tubo de jacto extra comprido por ex. para limpeza de goteira / algeroz
- 10 Tubo de jacto do chão
- 11 Extensão para o tubo de jacto
- 12 Mangueira de alta pressão
- 13 Extensão para mangueira
- 14 Jogo de aspiração de quantidade grande
- 15 Mangueira de aspiração com filtro para aspiração de estoques de águas, por ex. de lagoas e barril de água
- 16 Filtro de água
- 17 Dispositivo anti-retorno
- 18 T-Racer para limpeza sem salpicos de superfícies por ex. terraços, entradas de pátios, paredes de casas.

Produto de limpeza

Para um trabalho sem perturbações e adequado à tarefa de limpeza recomendamos o nosso programa de limpeza e conservação Kärcher. Por favor, consulte-nos pedindo as informações sobre este assunto. A seguir uma breve selecção:

Produto de limpeza universal

Profi RM 555 ULTRA

Produto de limpeza de automóvel

Profi RM 565 ULTRA

Produto de limpeza de casa e jardim

Profi RM 570 ULTRA

Produto de limpeza de barcos

Profi RM 575 ULTRA

Conservação e manutenção

Limpar

Antes de armazenar por longo tempo, p. ex. no inverno:

- Tirar o crivo da mangueira de aspiração do produto de limpeza e limpar com água corrente.
- Extrair o crivo na ligação de água com um alicate de pontas chatas e limpar com água corrente.

Manutenção

O aparelho é isento de manutenção.

Auxílio no caso de avarias

As avarias têm muitas vezes origens simples que você mesmo pode eliminá-las com a ajuda da tabela sinóptica seguinte. Em caso de dúvida ou no caso de avarias/ajudas não indicados aqui, dirija-se, por favor, ao serviço de assistência técnica autorizado.

Perigo de choque eléctrico!

Os trabalhos de reparação só podem ser feitos por um serviço de assistência técnica autorizado.

O aparelho não funciona

- Controle a tensão da rede.
- Controle se o cabo de ligação apresenta danificações.

O aparelho não atinge a pressão pretendida

- Descarregue o ar do aparelho: Deixe funcionar a bomba sem mangueira de alta pressão até a água sair sem bolhas na saída de alta pressão. Depois, volte a ligar a mangueira de alta pressão.
- Limpe o filtro de ligação da água.
- Verifique todo o circuito de alimentação (mangueira à máquina) e todo o conjunto da máquina à lança para que não haja qualquer entupimento ou fuga.
- Controle a estanqueidade de todas as condutas adutoras da bomba e se apresentam quaisquer entupimentos.

Grandes variações de pressão

- Limpe o bocal de alta pressão. Retire com uma agulha a sujidade do orifício do injector e enxague deitando água pela parte da frente.

Fugas na bomba

- Sempre que verifique fuga na bomba recorrer de imediato aos N/ serviço técnicos.

O produto de limpeza não é aspirado

- Limpe a mangueira de sucção e o filtro do produto de limpeza e controle a sua estanqueidade.

Peças de reposição

Use exclusivamente peças de reposição originais Kärcher. Uma lista de peças de reposição encontra-se no fim destas instruções.

Serviço

Garantia

Em cada país valem as condições de garantia dadas pela nossa companhia distribuidora competente. Eliminamos gratuitamente quaisquer avarias no aparelho dentro do prazo de garantia contanto que a causa seja devido a defeito de material ou de fabricação. No caso de garantia dirija-se por favor ao seu revendedor ou ao próximo serviço de assistência técnica levando o acessório e o comprovante de compra.

Serviço de assistência técnica

No caso de problemas ou avarias, a nossa sucursal Kärcher lhe ajudará de bom grado.

Dados técnicos

Conexão eléctrica

Tensão (1~50 Hz)	230 V
Potência de conexão	1,9 kW
Fusível de rede (de acção lenta)	10 A
Classe de protecção	1, IPX5

Ligação de água

Temperatura de admissão (máx.)	40 °C
Quantidade de admissão (mín.)	10 l/min
Pressão de admissão, máx. (12 bar)	1,2 MPa

Dados de potência

Pressão nominal (120 bar)	12 MPa
Pressão de regime máx. (130 bar)	13 MPa
Débito (400 l/h)	6,7 l/min
Aspiração do produto de limpeza	0,3 l/min
Altura de aspiração a partir do recipiente aberto 20 °C	0,5 m
Força de repulsão na pistola manual com uma pressão de regime	15 N
Vibrações do aparelho	0,8 m/s ²
Nível de pressão, L _{PA} (EN 60704-1)	74,5 dB(A)
Nível de potência sonora, L _{WA} (2000/14/CEE)	87 dB(A)

Dimensões

Comprimento/Largura/Altura	290/340/805 mm
Peso	12,7 kg

Planta do circuito da corrente

- C1 Condensador
- M1 Motor
- Q1 Interruptor do aparelho
- T Limitador de temperatura
- S1 Interruptor manométrico

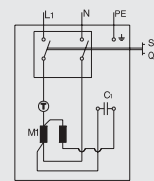

CE - Declaração de conformidade

Nós declaramos pelo presente instrumento que a máquina abaixo indicada corresponde, na sua concepção, fabricação bem como no tipo por nós comercializado, às exigências básicas de segurança e de saúde da directiva da CE. Se houver uma modificação na máquina sem o nosso consentimento prévio, a presente declaração perderá a sua validade.

Produto: Lavadora de alta pressão
Tipo: 1.423-xxx

Directivas aplicáveis da CE:

98/37/CEE
73/23/CEE (+93/68/CEE)
89/336/CEE (+91/263/CEE, 92/31/CEE, 93/68/CEE)
2000/14/CEE

Normas harmonizadas aplicadas:

DIN EN 60 335 - 1
DIN EN 60 335 - 2 - 79
DIN EN 55 014 - 1 : 2000 + A1: 2001
DIN EN 55 014 - 2 : 1997
DIN EN 61 000 - 3 - 2 : 2000
DIN EN 61 000 - 3 - 3 : 1995 + A1: 2001
Procedimento de avaliação de conformidade:
Anexo V
Nível de potência sonora medido: 84 dB(A)
Nível de potência sonora garantido: 87 dB(A)
Assegura-se, através de medidas internas da empresa, que os aparelhos de série correspondem sempre às exigências das directivas actualizadas da CE e às normas aplicadas. Os abaixo assinados, actuam e representam através de procuração a gerência.

Alfred Kärcher GmbH & Co. KG
Cleaning Systems
Alfred-Kärcher-Str. 28-40
P.O. Box 160
D-71349 Winnenden

H. Jenner

S. Reiser

Bestemmelsesmæssig anvendelse

Dette apparatet må kun bruges til ikke erhvervsmæssige formål

- til rengøring af maskiner, køretøjer, bygninger, værk-tøjer, facader, terrasser, haveredskaber osv. med højtryksvandstråle (ved behov med tilsætning af rengøringsmidler).
- til rengøring af motorer på steder, hvor der forefindes en olieseperator.
- med tilbehør, reservedele og rengøringsmidler, som er godkendt af Kärcher. Følg de anvisninger, der følger med rengøringsmidlerne.

Sikkerhedsanvisninger

- △ Det er ikke tilladt at bruge apparatet i eksplosionsfarlige rum.
- △ Hvis apparatet anvendes i farlige områder (f.eks. tankstationer) skal de gældende sikkerhedsforskrifter overholdes.
- △ Apparatet må ikke anvendes, hvis netledningen eller vigtige dele af apparatet f.eks. sikkerhedselementer, højtryks-slangere eller sprøjtepipistole, er beskadigede.
- △ **Advarsel:** Højtryksslangere, armaturer og koblinger er vigtige for apparatets sikkerhed. Brug kun højtryksslangere, armaturer og koblinger, der anbefales af producenten.
- △ Apparatet må ikke anvendes af børn eller personer, der ikke er instrueret i at bruge apparatet.
- △ Brugeren skal anvende apparatet iht. dets bestemmelses-mæssige anvendelse. Brugeren skal tage højde for de lokale forhold og under arbejdet med apparatet være særlig opmærksom på tredje personer, især børn.
- △ **Advarsel:** Apparatet må ikke anvendes, når der opholder sig andre personer indenfor rækkevidde, med mindre de bærer særligt arbejdstøj.
- △ **Advarsel:** Højtryksstråler kan være farlige ved forkert brug.
Strålen må ikke rettes mod personer, dyr, aktivt elektrisk udstyr eller mod selve apparatet.
- △ Strålen må ikke rettes mod brugeren selv eller andre for at rengøre tøj eller sko.



△ Apparatet må ikke bruges til rengøring af genstande, der indeholder sundhedsfarlige stoffer (f.eks. asbest).

△ **Advarsel:** Dæk/dækventiler kan blive beskadiget af højtryksstråler og eksplosioner. Et første tegn på dette er, at dækket misfarves. Beskadigede dæk/dækventiler er livsfarlige. Rengøring kun med en afstand på mindst 30 cm.

△ Rengøringsarbejder, hvor der dannes olieholdigt spildevand, f.eks. rengøring af motor eller undervogn, må kun udføres på vaskesteder med olieseperator.

△ Ved rengøring af lakerede overflader skal der være en min. afstand på 30 cm for at undgå at beskadige lakken.

△ Opsug aldrig opløsningsmiddelholdige væsker eller ufortyndede syrer og opløsningsmidler! Dertil hører blandt andet benzin, malingsfortynder og fyringsolie. Sprøjetågen eryderst let antændelig, eksplosiv og giftig. Acetone, ufortyndede syrer og opløsningsmidler angriber de materialer, apparatet er fremstillet af.

△ Bær særligt arbejdstøj og beskyttelsesbriller som beskyttelse mod dele, der evt. sprøjter tilbage.

△ Lad aldrig apparatet være uden opsyn, så længe det er i brug.

△ **Advarsel:** Dette apparat er udviklet til anvendelse af rengøringsmidler, der anbefales eller er godkendt af producenten. Anvendelse af andre rengøringsmidler eller kemikalier kan påvirke sikkerheden.

Sikkerhedsanordninger

Sikkerhedsanordninger er beregnet til beskyttelse mod kvæstelser og må ikke ændres eller afmonteres.

Overløbsventil med trykafbryder

Når håndtaget på håndsprøjtepipistolen slippes, slukker trykafbryderen for pumpen, og højtryksstrålen stopper. Når håndtaget trykkes ind, tænder trykafbryderen for pumpen igen.

Overløbsventilen forhindrer desuden, at det tilladte driftstryk overskrides.

Låseknop

Låseknappen på håndsprøjtepipistolen forhindrer, at apparatet tændes utilsigtet.

Miljøbeskyttelse

Bortskaffelse af emballage

Emballagen er beregnet til genbrug. Aflever materialet til et indsamlingssted for genbrug.

Bortskaffelse af udtjent udstyr

Oplysninger vedrørende miljøvenlig bortskaffelse fås hos Deres Kärcher-forhandler.

Vandbesparelse

Ved at bruge dette apparat kan der spares op til 85 % vand i sammenligning med andre rengøringsmetoder. Apparatet kan også benyttes med regnvand (brug et vandfilter, best.-nr. 4.730-097).

Miljøvenlig brug

Benyt så små mængder rengøringsmidler som muligt. Overhold de doseringsanbefalinger, der er vedlagt rengøringsmidlerne.

Før første ibrugtagning

Samling

Kontrollér indholdet ved udpakning. Kontakt straks forhandleren, såfremt der konstateres transportskader.

El-tilslutning

△ Brug aldrig defekte netledninger eller forlængerledninger! Hvis tilslutningsledningen bliver beskadiget, skal den skiftes ud med en speciel tilslutningsledning, der kan rekvireres direkte hos producenten eller hos en af producentens serviceafdelinger.

△ Sorg for, at netledningen og forlængerledningen ikke bliver beskadiget ved at der køres over dem, at de bliver klemt eller at der trækkes hårdt i dem. Beskyt ledningerne mod varme, olie og skarpe kanter.

△ Rør aldrig ved netstikket eller stikkontakten med våde hænder.

△ Samlingen netledning/forlængerledning må ikke ligge i vand.

△ Alle strømførende dele i arbejdsområdet skal være strålevandsbeskyttede.

- Apparatet må kun sluttes til et el-stik, der er udført af en elektriker iht. IEC 60364.
- Apparatet må kun sluttes til vekselstrøm. Spændingen skal stemme overens med specifikationerne på apparatets typeskilt.
- Min. sikring af stikdåsen 10 A (træg).
- For at undgå el-ulykker anbefaler vi at bruge stikdåser med forankoblet fejlstrømsrelæ (maks. 30 mA nominel udløserstrøm).
- **Advarsel:** Uegnede forlængerledninger kan være farlige. Brug derfor altid kun forlængerledninger, der er godkendte og særligt mærkede til udendørs brug, og som har et tilstrækkeligt stort ledningstværsnit:

1 til 10 m:	1,5 mm²
10 til 30 m:	2,5 mm²
- Han- og hunstikket på forlængerledningen skal være vandtæt.
- Forlængerledningen skal altid rulles helt af kabeltromlen.

Tilslutning til vandledning

Overhold forskrifterne fra vandforsynings-selskabet. Der må kun benyttes en forsyningssslange (ikke inkluderet i leveringsomfanget) med følgende mål:

- Længde mindst 7,5 m
- Diameter mindst 1/2".

Tilslutningsværdier, se typeskiltet/Tekniske data.

Betjening

Livsfare!

Dæk/dækventiler på køretøjer kan blive beskadiget af højtryksstrålen og eksplodere. Et første tegn herpå er, at dækket misfarves. Rengøring skal foretages med en afstand på mindst 30 cm. Rør aldrig ved netstikket med våde hænder. Inden apparatet tages i brug skal ledning og stik altid kontrolleres med henblik på skader. Hvis el-ledningen er beskadiget, skal den omgående skiftes ud af en autoriseret elektriker eller kundeserviceafdeling. Inden apparatet tages i brug skal højtrykslangen altid først kontrolleres for skader. Hvis højtrykslangen er beskadiget, skal den omgående skiftes ud.

Fare for kvæstelser!

Højtryksstrålen bevirker, at der opstår en rekylkraft i håndsprøjtet pistolen. Sørg for at stå stabilt og hold godt fast i håndsprøjtet pistolen og strålerøret. Benyt om nødvendigt egnet beskyttelsestøj til beskyttelse mod tilbagesprøjtende dele.

Vandforsyning

OBS! Forureninger i forsyningsvandet beskadiger pumpen. For at undgå dette gør vi udtrykkeligt opmærksom på, at Kärcher vandfiltret (best.-nr. 4.730-097) skal benyttes.

Hvis højtryksrenseren anvendes, samtidig med at der er lukket for vandtilførslen, vil cylinderhovedet blive beskadiget. **Højtryksrenseren må aldrig benyttes, når der er lukket for vandhanen.**

Apparatet kan forsynes med vand fra vandledningen eller fra en åben beholder med vand.

Vandforsyning fra vandledning

- Slut en forsyningssslange (ikke inkluderet i leveringsomfanget) til vandtilslutningen på apparatet og til vandforsyningen.
- Åbn for vandforsyningen.

Vandforsyning fra åben beholder

- Skru koblingsdelen til vandforsyningen af.
- Skru sugeslangen med filteret (ikke inkluderet i leveringsomfanget, se „Ekstratilbehør“) på apparatets vandtilslutning.
- Placér filteret i beholderen.
- Udluft apparat før brug.
 - Skru højtryksledningen af apparatets højtryks-tilslutning.
 - Tænd for apparatet og lad det være i gang så længe, at det vand, der kommer ud gennem højtryks-tilslutningen, er uden bobler.
 - Sluk for apparatet og skru højtrykslangen på igen.

Forberedelser

- Sæt netstikket i.
- Sæt hovedafbryderen på „I“.

Tænd

- Tryk på låseknappen på håndsprøjtet pistolen og tryk håndtaget ind.

Sluk

- Slip håndtaget.
- Sørg for at sikre apparatet mod utilsigtet genindkobling ved at trykke på låseknappen, inden De holder pause i arbejdet eller før De forlader apparatet.

Regulering af arbejdstryk

Øgning af arbejdstrykket:

Drej strålerøret mod „+“.

Reduktion af arbejdstrykket:

Drej strålerøret mod „-“.

Tilsætning af rengøringsmiddel

- Fyld beholderen til rengøringsmidlet op med:
 - rengøringsmiddel-pille og vand eller
 - ... rengøringsmiddel-koncentrat og vand

lagttag doseringsvejledningen på etiketten på rengøringsmiddelbeholderen.
- Drej strålerøret i retningen mod „-“ til stop.

Anbefalet rengøringsmetode

1. Sprøjt så lidt rengøringsmiddel som muligt på en tør overflade og lad det virke (må ikke tørre).
2. Spul tilsmudsningen af med højtryksstrålen.

Efter brug

- Sæt hovedafbryderen på „0“.
- Træk netstikket ud.

Ved vandforsyning fra vandledning

- Luk for vandtilførslen.
- Kobl apparatet fra vandforsyningen.

Ved vandforsyning fra åben beholder

- Skru sugeslangen med filtret af apparatets vandtilslutning.
- Tryk håndtaget på håndsprøjetipistolen ind og hold det inde, indtil trykket er taget af apparatet.
- Tryk på låseknapen for at sikre apparatet mod utilsigtet tilkobling.

Opbevaring

OBS! Hvis apparatet ikke er tomt fuldstændigt, kan det blive ødelagt af frost. Det bør derfor opbevares i et frostfrit rum om vinteren.

- Tag strålerøret af håndsprøjetipistolen.
- Ved transport hen over jævnt terræn trækkes apparatet i trækbojlen.

Transport

- Sluk for apparatet før transporten.
- Ved transport over trapper eller forhindringer skal apparatet løftes i bærehåndtaget.
- Ved transport hen over jævnt terræn trækkes apparatet i trækbojlen.

Ekstratilbehør

Med ekstratilbehøret udvides apparatets brugsmuligheder. Yderligere informationer fås hos Kärcher-forhandleren. **Illustrationer, se side 110.**

- 1 Roto-Jet-dyse til genstridig snavs som f.eks. mosbegrøede eller forvitrede udendørs flader
- 2 Stænkskærm til Roto-Jet
- 3 Rørrens sæt til stoppede rør og afløb

4 Roterende vaskebørste til rengøring af karosseri- og glasflader

5 Vaskebørste til rengøring af glatte flader, f.eks. bil og båd

6 Sandblæsningssæt til fjernelse af rust og maling

7 Fleksibelt strålerør drejelig dyse til rengøring på vanskeligt tilgængelige steder

8 Trevejsdyse med strålerør

9 Strålerør til vanskeligt tilgængelige steder ekstra langt strålerør til f.eks. rengøring af tagrender

10 Gulvstrålerør

11 Strålerørsforlænger 0,5 m

12 Højtryksslange 7,5 m

13 Forlængerslange

14 Grovsugesæt

15 Sugelange med filter til opugning af vand, f.eks. fra damme og vandtønder

16 Vandfilter

17 Tilbageslagsventil

18 T-Racer til stænkfri rengøring af flader, f.eks. terrasser, indkørsler, vægge

Rengøringsmiddel

For at kunne arbejde uden funktionsforstyrrelser og passende til alle rengøringsopgaver anbefaler vi at benytte rengørings- og plejemiddelprogrammet fra Kärcher. Rekvirer gerne yderligere oplysninger herom. Her er et lille udvalg:

Universalrengøringsmiddel

Profi RM 555 ULTRA

Rengøringsmiddel til biler

Profi RM 565 ULTRA

Rengøringsmiddel til bolig og have

Profi RM 570 ULTRA

Rengøringsmiddel til både

Profi RM 575 ULTRA

Rengøring og vedligeholdelse

Rengøring

Før længere tids opbevaring, f.eks. om vinteren:

- Træk filteret af rengøringsmiddel-sugeslangen og rens det under rindende vand.
- Fjern sien i vandtilslutningen med en fladtang og rens sien under rindende vand.

Vedligeholdelse

Apparatet kræver ingen vedligeholdelse.

Afhjælpning af fejl

Fejl har ofte en simpel årsag, som De selv kan afhjælp ved hjælp af nedenstående oversigt. I tvivlstilfælde efter hvis fejlen ikke er beskrevet her, kontakt da venligst et autoriseret serviceværksted.

Risiko for elektriske stød!

Reparationsarbejder på apparatet må kun udføres af et autoriseret serviceværksted.

Apparatet starter ikke

- Kontrollér el-spændingen.
- Kontrollér el-ledningen for evt. skader.

Apparat opbygger ikke tryk

- Udluft apparatet: Lad pumpen arbejde uden højtrykslange, indtil vandet kommer ud af højtryksudgangen uden bobler. Slut derefter højtrykslangen til igen.
- Rens sien i vandtilslutningen.
- Kontrollér vandtilslutningsmængden.
- Kontrollér alle forsyningsledninger til pumpen for tæthed eller tilstopning.

Store trykudsving

- Rengør højtryksdysen: Fjern snavs i dysehullerne med en nål. Skyl efter med vand.

Pumpe utæt

- Det er normalt, at pumpen er en smule utæt. Hvis der er tale om større utætheder, kontakt venligst et autoriseret serviceværksted.

Ingen rengøringsmiddel-opsugning

– Rens filteret på rengøringsmiddel-sugeslangen.

Reserve dele

Der må kun anvendes originale reserve dele fra Kärcher. I slutningen af denne betjeningsvejledning finder du en liste over reserve dele.

Service

Garanti

I hvert land gælder de garantibestemmelser, som vort salgsselskab i det pågældende land har udgivet. Evt. fejl på apparatet reparerer gratis i garantiperioden, hvis de skyldes en materiale- eller produktionsfejl. Hvis De vil gøre Deres garanti gældende, bedes De henvende Dem til Deres forhandler med tilbehør og kvittering.

Kundeservice

Vore Kärcher-filialer er Dem gerne behjælpelige, hvis De har spørgsmål eller der skulle opstå driftsforstyrrelser.

Tekniske data

El-tilslutning

Spænding (1~ 50Hz)	230 V
Tilslutningseffekt	1,9 kW
Netsikring (træg)	10 A
Beskyttelsesklasse	1, IPX5

Vandtilslutning

Tilførselstemperatur (maks.)	40 °C
Tilførselsmængde (min.)	10 l/min
Tilløbstryk (maks.) (12 bar)	1,2 MPa

Kapacitet

Nominelt tryk (120 bar)	12 MPa
Driftstryk maks. (130 bar)	13 MPa
Fødemængde (400 l/h)	6,7 l/min
Rengøringsmiddel dosering	0,3 l/min
Sugehøjde fra åben beholder 20 °C	0,5 m
Rekylkraft ved håndsprøjet pistol	15 N

Effektiv acceleration

Hånd-arm vibrationsværdi	0,8 m/s ²
Lydtrykniveau, L _{PA} (EN 60704-1)	74,5 dB(A)
Lydeffektniveau, L _{WA} (2000/14/EØF)	87 dB(A)

Mål

Længde/Bredde/Højde	290/340/805 mm
Vægt	12,7 kg

Strømskema

- C1 Kondensator
- M1 Motor
- Q1 Afbryder
- T Temperaturbegrænser
- S1 Trykkontakt

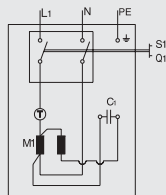

EU-overensstemmelseserklæring

Hermed erklærer vi, at nedenstående maskine på grund af sin udformning og konstruktion i den udførelse, i hvilken den sælges af os, overholder EU-direktivernes gældende, grundlæggende sikkerheds- og sundhedsmæssige krav. Hvis maskinen ændres uden aftale med os, mister denne erklæringsin gyldighed.

Produkt: Højtryksrenser
Type: 1.423-xxx

Gældende EU-direktiver:

98/37/EU
73/23/EØF (+93/68/EØF)
89/336/EØF (+91/263/EØF, 92/31/EØF, 93/EØF)
2000/14/EØF

Harmoniserede standarder, der er anvendt:

DIN EN 60 335 – 1
DIN EN 60 335 – 2 – 79
DIN EN 55 014 – 1 : 2000 + A1: 2001
DIN EN 55 014 – 2 : 1997
DIN EN 61 000 – 3 – 2 : 2000
DIN EN 61 000 – 3 – 3 : 1995 + A1: 2001

Den anvendte metode til vurdering af overensstemmelse: Bilag V

Målt lydeffekt-niveau: 84 dB(A)
Garanteret lydeffekt-niveau: 87 dB(A)

Interne forholdsregler sikrer, at serieapparaterne altid opfylder kravene fra de aktuelle EU-direktiver og de standarder, der blev anvendt.

Underskriverne handler på forretningsledelsens vegne og med dennes fuldmagt.

Alfred Kärcher GmbH & Co. KG
Cleaning Systems
Alfred-Kärcher-Str. 28–40
P.O. Box 160
D-71349 Winnenden

H. Jenner

S. Reiser

Riktig bruk

Denne maskinen må kun brukes i ikke-yrkesmessig sammenheng

- til rengjøring av maskiner, kjøretøyer, bygninger, verktoy, fasader, terrasser, hager osv. med høytrykksstråle (og med rengjøringsmiddeltilsetning ved behov);
- til motorvask kun på steder med oljeutskiller;
- med tilbehør, reservedeler og rengjøringsmidler som er godkjent av Kärcher. Ta hensyn til anvisningene som følger med rengjøringsmidlene.

Sikkerhetsanvisninger

- △ Bruk i eksplosjonsfarlige rom er forbudt.
- △ Ved bruk av maskinen i risikoområder (f.eks. bensinstasjoner) må gjeldende sikkerhetsforskrifter følges.
- △ Ikke bruk maskinen når strømledningen eller viktige deler av maskinen, f.eks sikkerhetslementer, høytrykkslange, eller sprøytepipistole er skadet.
- △ **Advarsel** Høytrykkslange, armatur og koblinger er viktige for sikkerheten ved bruk av maskinen. Bruk kun høytrykkslanger, armatur og koblinger som er anbefalt av produsenten.
- △ Maskinen må ikke brukes av barn eller uinnvidde personer.
- △ Brukeren må bruke maskinen på korrekt måte. Han eller hun må ta hensyn til forholdene på det aktuelle bruksstedet, og være oppmerksom på andre personer, og spesielt barn.
- △ **Advarsel:** Ikke bruk maskinen hvis andre personer er innen rekkevidde, med mindre de har på seg verneklær.
- △ **Advarsel:** Høytrykksstråler kan være farlige ved feil bruk.
Strålen må ikke rettes mot personer, dyr, elektrisk utstyr som er på, eller maskinen selv.
- △ Ikke rett strålen mot deg selv eller andre for å rengjøre klær eller skotøy.
- △ Ikke spyl gjenstander som inneholder helseskadelige materialer (f.eks asbest).
- △ **Advarsel:** Dekk og ventiler på kjøretøy kan skades med høytrykksstrålen, noe som kan føre til at dekk eksploderer.



Første tegn på at dekket er skadet er at det misfarges. Skadde dekk/dekkventiler er livsfarlige. Hold alltid en minsteavstand på 30 cm ved rengjøring.

- △ Rengjøringsarbeid som medfører oljeholdig avløpsvann, f.eks motorvask, karosserivask, må bare utføres på vaskeklasser med oljeutskiller.
- △ Når du rengjør lakkerte overflater må du holde en minsteavstand på 30 cm, for å unngå skade.
- △ Sug aldri inn væsker som inneholder løsemidler eller uforynnede syrer og løsemidler! Eksempler på slike væsker kan være bensin, malingstynner og fyringsolje. Sprøytetåken er høytantennelig, eksplosiv og giftig. Ikke bruk aceton, uforynnede syrer og løsemidler, da disse angriper materialet som er brukt i maskinen.
- △ Bruk egnede verneklær som beskyttelse mot tilbakesprut.
- △ La aldri maskinen stå ubevoktet, når det er i gang.
- △ **Advarsel:** Denne maskinen er konstruert for bruk sammen med rengjøringsmidler levert av, eller anbefalt av produsenten. Bruk av andre rengjøringsmidler eller kjemikalier kan virke inn på maskinens sikkerhet.

Sikkerhetsinnretninger

Sikkerhetsinnretningene skal beskytte mot skader og må ikke endres eller overstyres.

Overstrømsventil med trykkbryter

Når høytrykkspipistolens avtrekker slippes, kobler trykkbryteren ut pumpen og høytrykksstrålen brytes. Når avtrekkeren betjenes, kobles pumpen inn igjen. Overstrømsventilen forhindrer i tillegg at det tillatte driftstrykk overskrides.

Sikringsknapp

Sikringsknappen på høytrykkspipistolen forhindrer utilsikket igangsetting av maskinen.

Miljøvern

Avhending av emballasje

Emballasjematerialet kan resirkuleres. Vennligst lever inn emballasjen for resirkulering.

Avhending av gammel maskin

Innhent informasjon vedr. avhending av gamle maskiner hos din Kärcher-forhandler.

Vannsparing

Men denne maskinen kan du spare inntil 85 % vann sammenlignet med andre rengjøringsmetoder. Med denne maskinen kan du også bruke regnvann (husk å bruke vannfilter, best.nr. 4.730-097).

Miljøvennlig bruk

Bruksparsonn med rengjøringsmidler. Vennligst ta hensyn til doseringsanbefalingene som følger med rengjøringsmidlene.

Før første igangsetting

Sammenmontering

Kontroller innholdet ved utpakking. Ta umiddelbart kontakt med din forhandler dersom du oppdager transportkader.

Elektrisk tilkobling

- △ Bruk aldri defekte strømledninger eller skjøteledninger! Hvis strømledningen skades, må den erstattes av en spesialstrømledning, som fås fra produsenten eller fra kundeservice.
- △ Pass på at strømledningen eller skjøteledningen ikke skades ved at den kjøres over, klemmes, strekkes eller lignende. Beskytt strømledningen mot sterk varme, olje og skarpe kanter.
- △ Ta aldri i støpselet eller stikkkontakten med våte hender.
- △ Forbindelsen mellom strømledningen og skjøteledningen må aldri ligge i vann.
- △ Alle strømførende deler i arbeidsområdet må være spylesikre.
- Maskinen må kun tilkobles strømuttak som er installert av en elektrikomtør, i henhold til IEC 60364.
- Maskinen må kun kobles til vekselstrøm. Spenningen må stemme overens med maskinens typeskilt.
- Sikringsstørrelse på stikkontakt må være minst 10 A (treg).
- For å unngå el-ulykker anbefaler vi at du bruker stikkontakter med foranklede vernebrytere for å beskytte mot feilstrøm (maks. nominell utløsningsstrøm: 30 mA).

- **Advarsel:** Uegnede skjøteledninger kan være farlige. Ved utendørs bruk må det anvendes skjøteledninger som er godkjent for dette og merket etter gjeldende regler, og som har tilstrekkelig ledningstversnitt:

1 til 10 m 1,5 mm² 10 til 30 m: 2,5 mm²

- Hvis det brukes skjøteledning må støpsel og kobling for denne være vanntette.
- Skjøteledninger må alltid vikles helt inn på kabeltrommelen.

Tilkobling til offentlig vannledning

Ta hensyn til vannleverandørens forskrifter.

Det må kun brukes vanntilførselsslange (ikke i standard leveringsomfang) med følgende mål:

– Lengde minst 7,5 m

– med minste diameter ½".

For tilkoblingsverdier, se Typeskiltet/Tekniske data.

Betjening

Livsfarlig!

Dekk og ventiler på kjøretøy kan skades med høytrykksstrålen, noe som kan føre til at dekk eksploderer. Første tegn på at dekket er skadet er at det misfarges. Hold alltid en minsteavstand på 30 cm ved rengjøring.

Ta aldri i det elektriske støpselet med våte hender. Kontroller alltid strømledningen og støpselet før maskinen tas i bruk. En skadet strømledning må skiftes umiddelbart av en autorisert elektriker eller en service-montør.

Kontroller alltid høytrykksslangen før maskinen tas i bruk. En skadet høytrykkslange må skiftes umiddelbart.

Fare for skade!

Høytrykksvannstrålen fører til tilbakeslag i høytrykkspistolen. Pass derfor på at du står støtt og holder i høytrykkspistolen og strålerøret med begge hender.

Bruk egnede verneklær som beskyttelse mot tilbakesprut.

Vanntilførsel

Advarsel Forurensing i vannet som tilføres kan skade pumpen. For å unngå dette, vil vi uttrykkelig anbefale bruk av Kärcher vannfilter (best.nr. 4.730-097).

Ved bruk av høytrykksvaskeren med stengt vanntilførsel, vil dette føre til skade på pumpens topplokk.

Ta aldri høytrykksvaskeren i bruk med stengt vanntilførsel.

Maskinen kan brukes med vann fra offentlig vannledning eller med vann fra åpen beholder.

Vanntilførsel fra vannledning

- Koble en vanntilførselsslange (ikke i standard leveringsomfang) til mellom maskinens vanntilførselstilkobling og vannledningen.

- Åpne vanntilførselen.

Vanntilførsel fra åpen beholder

- Skru av koblingsdelen for vanntilførsel.

- Monter sugeslange med filter (ikke i standard leveringsomfang, se "Tilleggsutstyr") på maskinens vanntilførselstilkobling.

- Heng slangen med filteret ned i beholderen.

- Luft maskinen

- Skru av høytrykksslangen

- Slå på maskinen og la den gå så lenge at vannet kommer ut gjennom høytrykksstilkoblingen fritt for bobler

- Slå av maskinen og monter på høytrykksslangen igjen.

Forberedelser

- Sett støpselet i stikkontakten.

- Sett hovedbryteren i "I"-stilling.

Innkobling

- Trykk på sikringsknappen på høytrykkspistolen og betjen avtrekkeren.

Utkobling

- Slipp avtrekkeren.

Aktiver sikringsknappen ved opphold i arbeidet eller når du forlater maskinen, for å forsikre deg mot utilsiktet igangsetting av maskinen.

Regulering av arbeidstrykk

Øking av arbeidstrykk:

Vri strålerøret i "+"-retning.

Senking av arbeidstrykk:

Vri strålerøret i "-"-retning.

Tilsetning av rengjøringsmiddel.

- Fyll rengjøringsmiddeltanken med:

- rengjøringsmiddel-tab og vann eller

- rengjøringsmiddelkonsentrat og vann.

Ta hensyn til doseringsanbefalingen på emballasjeetiketten for rengjøringsmiddel.

- Vri strålerøret i retning "-" til anslag.

Anbefalt rengjøringsmetode

1. Sprøyt rengjøringsmiddel sparsomt på den tørre overflaten og la det virke (ikke tørke).
2. Skyll vekk det oppløste smusset med høytrykksstrålen.

Etter bruk

- Sett hovedbryteren i "0"-stilling.
- Trekk ut det elektriske støpset.

Ved vanntilførsel fra offentlig vannledning

- Steng vanntilførselen.
- Koble vannslangen fra maskinen.

Ved vanntilførsel fra åpen beholder

- Demonter sugeslange med vannfilter fra maskinens vanntilkobling.
- Betjen høytrykkspistolens avtrekker, slik at maskinen gjøres trykkløs.
- Trykk på sikringsknappen for å sikre maskinen mot utilsiktet igangsetting.

Oppbevaring

Advarsel! Frost kan skade maskiner som ikke er fullstendig tømt. Det anbefales at maskinen gjennomskylles med en glysantinoppløsning og oppbevares på et frostoffritt sted om vinteren.

- Koble strålerøret fra høytrykkspistolen .
- Vikle opp den elektriske ledningen og heng den f.eks. på høytrykkspistolen.

Transport

- Slå alltid av maskinen før transport.
- Løft maskinen i transporthåndtaket for transport i trapper og over hindringer.
- Trekk i trekkbøylen for transport av maskinen på flater.

Tilleggsutstyr

Tilleggsutstyr utvider maskinens bruksområde. For nærmere informasjon, ta kontakt med din Kärcher-forhandler.

Bilder på side 110.

- 1 Roto-jet-dyse for hardtsittende skitt som f.eks ved mosegrodde eller forvitrede overflater
- 2 Sprutbeskyttelse for Roto-jet-dyse
- 3 Rørrengjøringssett mot tilstoppede rør og avløp
- 4 Roterende vaskebørste for rengjøring av karosseri- og glassflater
- 5 Vaskebørste for rengjøring av glatte flater, f.eks på bil eller båt
- 6 Sandvaskesett for fjerning av rust eller maling
- 7 Fleksibelt strålerør
- 8 Tretrinnsdyse med strålerør
- 9 Strålerør for vanskelig tilgjengelige steder ekstra langt strålerør f.eks til rengjøring av takrenner
- 10 Gulvstrålerør
- 11 Strålerørsforlengelse
- 12 Høytrykkslange
- 13 Forlengelsesslange
- 14 Grovsugesett
- 15 Sugeslange med filter for oppsuging av vann fra vannreservoarer, vanntøner o.l.
- 16 Vannfilter
- 17 Tilbakeslagsventil
- 18 T-Racer for sprutfri rengjøring av overflater som f.eks terrasser, oppkjørsler og husvegger

Rengjøringsmidler

For feilfritt arbeid og passende til en hver arbeidsoppgave anbefaler vi Kärcher rengjørings- og pleiemiddelprogram. Vennligst ta kontakt for ytterligere informasjon. Her har du et lite utvalg:

Universalrengjøringsmiddel Profi RM 555 ULTRA

Bilrengjøringsmiddel Profi RM 565 ULTRA

Hus- og hagerengjøringsmiddel

Profi RM 570 ULTRA

Båtrengjøringsmiddel Profi RM 575 ULTRA

Rengjøring og vedlikehold

Rengjøring

For lengere tids lagring, f.eks. om vinteren:

- Demonter sil fra sugeslange for rengjøringsmiddelet og rengjør den under rennende vann.
- Trekk ut silen i vanntilkoblingen med en flenstang og rengjør den under rennende vann.
- Gjennomskyll maskinen med en glysantinoppløsning. Dette beskytter både mot frost og mot korrosjon.

Vedlikehold

Maskinen er utover ovenstående vedlikeholdsfri.

Feilretting

Feil har ofte en enkel årsak, som du kan rette selv ved hjelp av følgende oversikt. I tvilstilfeller eller ved feil som ikke er oppgitt her, ta kontakt med en autorisert servicemontør.

Fare for elektrisk støt!

Reparasjonsarbeid på maskinen må kun utføres av en autorisert servicemontør.

Maskinen starter ikke

- Kontroller nettspenningen.
- Kontroller den elektriske ledningen for evt. skader.

Maskinen bygger ikke opp trykk

- Luft maskinen: La pumpen gå uten høytrykkslange inntil vannet kommer fritt for luftbobler gjennom høy-

- trykksuttaket. Monter deretter høytrykkslangen igjen.
- Rengjør silen i vanntilkoblingen.
 - Kontroller vanntilførselsmengden.
 - Kontroller at ingen av tilførselsledningene til pumpen er lekk eller tilstoppet.

Sterke trykksvingninger

- Rengjør høytrykksdysen. Fjern smuss fra dysehullet med en nål og skyll med rent vann forfra.

Lekkasje på pumpe

- 10 dråper i minuttet er tillatt. Ved større lekkasje må servicemontør tilkalles.

Maskinen suger ikke rengjøringsmiddel

- Rengjør rengjøringsmiddelslangen og filteret og kontroller for evt. lekkasjer.

Reservedeler

Det må utelukkende brukes originale Kärcher reservedeler. En reservedelsoversikt finner du bak i denne bruksanvisningen.

Service

Garanti

De garantibestemmelser som er utgitt av vår distribusjonsavdeling gjelder i alle land. Eventuelle feil på maskinen blir reparert gratis i garantitiden, dersom disse kan føres tilbake til material- eller produksjonsfeil.

Ved behov for garantireparasjoner, henvender du deg til din Kärcher-forhandler eller nærmeste autoriserte serviceforhandler.

Kundeservice

Ved spørsmål eller feil, ta kontakt med din Kärcher-forhandler.

Tekniske data

Strømtilkobling

Spenning (1~50Hz)	230 V
Effektbehov	1,9 kW
Sikring (treg)	10 A
Beskyttelsesklasse	1, IPX5

Vanntilkobling

Maks. tilloppstemperatur	40 °C
Min. tilloppsmengde	10 l/min
Tilloppstrykk (max.)	(12 bar) 1,2 MPa

Kapasiteter

Nominelt trykk	(120 bar)	12 MPa
Trykk maks.	(130 bar)	13 MPa
Transportmengde	(400 l/h)	6,7 l/min
Rengjøringsmiddeltilsetning		0,3 l/min
Sugehøyde fra åpen beholder 20 °C		0,5 m
Tilbakeslagskraft høytrykkspistol ved maks. arbeidstrykk		15 N
Maskinvibrasjoner		0,8 m/s ²
Lydtrykksnivå, L _{PA} (EN60704-1)		74,5 dB(A)
Lydeffektnivå, L _{WA} (2000/14/EØF)		87 dB(A)

Mål

Lengde/Bredde/Høyde	290/340/805 mm
Vekt	12,7 kg

Koblingsskjema

- C1 Kondensator
- M1 Motor
- Q1 Hovedbryter
- T Temperaturbegrenser
- S1 Trykkbryter

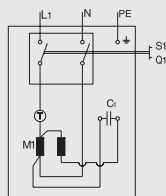

EU-KONFORMITETSERKLÆRING

Vi erklærer herved at maskinen som er beskrevet nedenfor, i konstruksjon og utførelse tilsvarende markedsførte modell og er i overensstemmelse med de gjeldende og grunnleggende sikkerhets- og helsekrav i EU-direktiv. Denne erklæring mister sin gyldighet dersom maskinen endres uten etter avtale med oss.

Produkt: Høytrykksvasker

Type: 1.423-xxx

Gjeldende EU-direktiv:

98/37/EØF

73/23/EØF (+93/68/EØF)

89/336/EØF (+91/263/EØF, 92/31/EØF, 93/68/EØF)

2000/14/EØF

Anvendte overensstemmende normer:

DIN EN 60 335 – 1

DIN EN 60 335 – 2 – 79

DIN EN 55 014 – 1 : 2000 + A1: 2001

DIN EN 55 014 – 2 : 1997

DIN EN 61 000 – 3 – 2 : 2000

DIN EN 61 000 – 3 – 3 : 1995 + A1: 2001

Anvendt metode for konformitetsvurdering: Vedlegg V

Målt lydeffektnivå: 84 dB(A)

Garantert lydeffektnivå 87 dB(A)

Gjennom interne tiltak er det sikret at serieproduserte maskiner alltid er i overensstemmelse med kravene i de aktuelle EU-direktiver og anvendte normer. Undertegnede handler etter oppdrag og med fullmakt fra ledelsen.

Alfred Kärcher GmbH & Co. KG
Cleaning Systems
Alfred-Kärcher-Str. 28–40
P.O. Box 160
D-71349 Winnenden

H. Jenner

S. Reiser

Avsedd användning

Maskinen är ej avsedd för industriell användning. Maskinen är avsedd för

- rengöring av maskiner, fordon, byggnader, verktyg, fassader, terrasser, trädgårdsredskap osv med vatten (eventuellt med tillsats av rengöringsmedel).
- motorrengöring på platser med motsvarande oljeavskiljare.
- av Kärcher godkända tillbehör, reservdelar och rengöringsmedel. Följ anvisningarna som medföljer rengöringsmedlen.

Säkerhetsanvisningar

- △ Användning i lokaler med explosionsrisk är förbjuden.
- △ Om aggregatet används i riskområden, (t ex bensinstationer) skall gällande säkerhetsföreskrifter följas.
- △ Aggregatet får inte tas i drift om nätkabeln eller viktiga komponenter på aggregatet, t ex säkerhetsanordningarna, högtrycksslangar, sprutmunstycket, är skadade.
- △ **Varning** högtrycksslangar, armaturer och kopplingar är viktiga för aggregatets säkerhet. Använd endast av tillverkaren rekommenderade högtrycksslangar, armaturer och kopplingar.
- △ Aggregatet får inte användas av barn eller personer, som ej har erhållit instruktioner.
- △ Användaren är skyldig att använda aggregatet till rätt ändamål och ska ta hänsyn till lokala förhållanden samt under arbete med aggregatet se upp med andra personer, i synnerhet barn.



- △ **Varning:** Använd inte aggregatet, om det finns andra personer i närheten och dessa inte bär skyddskläder.
- △ **Varning:** högtrycksstrålar kan vara farliga vid felaktig hantering.
- △ Strålen får inte riktas på personer, djur, spänningsförande elektrisk utrustning eller på själva aggregatet.
- △ Rikta inte strålen på dig själv eller andra personer för att rengöra kläder eller skodon.
- △ Spruta inte på föremål, som innehåller farliga ämnen (t ex asbest).

△ **Varning:** Fordonsdäck/däckventiler kan skadas av högtrycksstrålen och explodera. Det första tecknet på detta är att däcket missfärgas. Skadade däck/däckventiler är livsfarliga. Rengöring får endast ske med ett säkerhetsavstånd på minst 30 cm.

△ Rengöringsarbeten, där det förekommer oljehaltigt vatten, t ex vid motortvätt, underredstvätt får endast utföras på tvättplatser med oljeavskiljare.

△ Vid rengöring av lackerade ytor skall ett minsta avstånd på 30 cm hållas för att undvika skador.

△ Sug aldrig in lösningsmedelhaltiga vätskor eller oförtunnade syror och lösningsmedel! Till det räknas t ex bensin, thinner eller eldningsolja. Sprutdimman är högantändlig, explosiv och giftig. Använd aldrig aceton, utspädda syror och lösningsmedel, eftersom dessa ämnen angriper aggregatets material.

△ Använd om nödvändigt skyddskläder och skyddsglasögon som skydd för stänk.

△ Låt aldrig aggregatet stå utan uppsikt när det är i drift.

△ **Varning:** Detta aggregat har konstruerats för användning tillsammans med rengöringsmedel, som levereras och rekommenderas av tillverkaren. Andra rengöringsmedel eller kemikalier kan försämra aggregatets säkerhet.

Säkerhetsanordningar

Säkerhetsanordningar är till för ditt skydd och får ej ändras eller sättas ur funktion.

Överströmningsventil med pressostat

När spolhandtagets avtryckare släpps, kopplar pressostaten från pumpen. När avtryckaren trycks in, kopplar pressostaten åter till pumpen.

Överströmningsventilen förhindrar dessutom att det tillåtna arbetstrycket överskrids.

Spärr

Spärren på spolhandtaget förhindrar att spolning startas oavsikligt.

Miljöskydd

Förpackning

Förpackningen är återanvändbar. Kasta den ej i hushållssoporna.

Skrotning

Maskinen måste skrotas enligt gällande bestämmelser. Fråga Kärcher.

Spara vatten

Med hjälp av denna maskin kan man jämfört med andra rengöringsmetoder spara upp till 85 % vatten. Maskinen kan användas med regnvatten (använd i så fall vattenfilter, best nr 4.730-097).

Skona miljön

Använd så lite rengöringsmedel som möjligt. Beakta rengöringsmedlens bifogade doseringsanvisningar.

Före första start

Ihopsättning

Kontrollera förpackningens innehåll vid uppackning. Meddela säljaren eventuella transportskador.

Elanslutning

△ Använd aldrig defekta nät- eller förlängningskablar! Om anslutningskabeln är skadad, ska den bytas ut mot en speciell anslutningskabel, som kan erhållas av tillverkaren eller återförsäljaren.

△ Nät- och förlängningskabeln får inte skadas av överkörning, klämning, dragning eller liknande. Skydda nätkablarna för värme, olja och vassa kanter.

△ Ta inte i nätkontakten och eluttaget med fuktiga händer.

△ Förbindelsen nät-förlängningskabel får inte ligga i vatten.

△ Alla strömförande delar i arbetsområdet måste vara i sköljtätt utförande.

• Aggregatet får endast anslutas till en elektrisk anslutning, som har installerats enligt IEC och av en elfackman.

• Aggregatet får endast anslutas till växelström. Spän-

ningen måste vara den på aggregatets typskylt an-
givna.

- Säkringen av eluttaget ska vara minst 10 A (trög).
- För att undvika elolyckor rekommenderar vi att använda eluttag med jordfelsbrytare (max 30 mA märkutlösningstyrka).
- Varning: Olämpliga förlängningskablar kan vara farliga. Utomhus får endast godkända och märkta förlängningskablar med tillräcklig ledningsarea användas:

1 till 10 m: 1,5 mm² 10 till 30 m: 2,5 mm²

- Om förlängningskabel används ska stickkontakt och koppling vara vattentäta.
- Förlängningskablar ska alltid rullas av helt från kabeltrumman.

Anslutning till vattenledningsnät

Följ vattenleverantörens föreskrifter.

Använd endast tillkopplingslang (ingår ej i leverans) med minst:

– 7,5 m längd

– minst ½" diameter.

För anslutningsdata se typskylt/tekniska data.

Handhavande

Livsfara

Högtrycksstrålen kan förorsaka skador på bildäck/däckventiler. Första tecknet på detta är en färgförändring på däck. Håll spolhandtaget på minst 30 cm avstånd. Ta aldrig tag i nätkontakten med fuktiga händer. Kontrollera anslutningskabelns skick före varje start. Låt omgående en auktoriserad kundtjänst byta ut defekt sladd.

Risk för personskada

När vattenstrålen sprutar ut genom munstycket verkar en rekylkraft på spolhandtaget. Stå därför alltid stadigt och håll fast spolhandtaget och spolröret ordentligt.

Använd vid behov lämplig skyddsklädsel mot omkringflygande delar.

Vattenförsörjning

OBST! Smutsitilloppsvattnet skadar pumpen. Använd därför alltid Kärchers vattenfilter (best nr 4.730-097).

Om högtryckstvätten körs med stängt vattentilloppskadas cylindertoppenheten. **Kör aldrig högtryckstvätten med stängd vattenkran.**

Maskinen kan försörjas med vatten från t ex vattenledningen eller från en öppen behållare.

Vattenförsörjning från vattenledningen

- Anslut en matarslang (ingår ej i leveransen) till maskinens vattenanslutning och till vattenkranen.
- Öppna vattentillförseln.

Vattenförsörjning från en öppen behållare

- Skruva av kopplingsdelen för vattentilloppet.
- Skruva en sugslang med filter (ingår ej i leveransen, se "Extra tillbehör") på maskinens vattenanslutning.
- Häng filtret i behållaren.
- Lufta först maskinen.
 - Skruva av högtrycksslangen på maskinens högtrycksanslutning.
 - Starta maskinen och låt den vara igång till vattnet kommer ut blåsfrött vid högtrycksanslutningen.

- Stäng av maskinen och skruva på högtrycksslangen igen.

Före start

- Stick kontakten i uttaget.
- Ställ huvudströmbrytaren på I.

Start

- Tryck på spolhandtagets spärr och därefter på avtryckaren.

Stopp

- Släpp avtryckaren.
- Vid paus och när maskinen lämnas ska spärren tryckas in för att förhindra oavsiktlig start.

Reglering av arbetstryck

Höja arbetstrycket:

Vrid spolröret i riktning mot "+".

Sänka arbetstrycket:

Vrid spolröret i riktning mot "-".

Tillsats av rengöringsmedel

- Fyll kemtanken med:
 - rengöringstablett och vatten eller
 - koncentrerat rengöringsmedel och vatten
- Beakta doseringsanvisningarna på rengöringsmedlens resp förpackningsetiketter.*
- Vrid spolröret i riktning mot "–" så lång det går.

Rekommenderad rengöringsmetod

1. Påför rengöringsmedlet sparsamt på den torra ytan och låt det verka (ej torka).
2. Spola bort löst smuts med högtrycksstrålen.

Vid arbetets slut

- Ställ huvudströmbrytaren på 0.
- Dra ur nätkontakten.

Vid vattenförsörjning från vattenledning

- Stäng av vattentillförseln.
- Ta av slangen från vattenanslutningen.

Vid vattenförsörjning från öppen behållare

- Skruva av sugslangen med filter från maskinens vattenanslutning.
- Tryck in spolhandtagets avtryckare tills maskinen är utan tryck.
- Tryck in spärren för att förhindra oavsiktlig start.

Förvaring

OBS! Vid frost kan maskinen skadas om den inte tömts helt. Förvara maskinen i ett frostskyddat rum under vintern.

- Lossa spolröret från spolhandtaget.
- Linda upp anslutningssladden och häng den om t ex spolhandtaget.

Transport

- Stäng av maskinen före transport.
- Använd transporthandtaget för att lyfta maskinen i trappor eller över hinder.
- Dra maskinen i handtaget över jämna ytor.

Extra tillbehör

Extra tillbehör ökar maskinens användningsmöjligheter. Närmare information erhålles hos Kärcher.

Se bilderna på sida 110

- 1 Roterande munstycke för hårdnackad smuts som exempelvis ytor med mosa eller södervittrade ytor
- 2 Stänkskydd för rotojet
- 3 Rörrensningssats mot igensatta rör och avlopp
- 4 Roterande tvättborste För rengöring av karosseri- och glasytor
- 5 Tvättborste För rengöring av släta ytor, t ex bilar, båtar
- 6 Munstyckssats För att avlägsna rost eller färg
- 7 Flexibelt spolrör vridbart munstycke för rengöring av svåråtkomliga ställen
- 8 Flerfunktionsmunstycke med spolrör
- 9 Spolrör för svåråtkomliga ställen Extra långt stålror, t ex för rengöring av takrännor
- 10 Golvspolrör
- 11 Spolrörsförlängning
- 12 Högtryckssläng
- 13 Slangförlängning
- 14 Sugsats för stora mängder
- 15 Sugslang med filter för att suga från vattenförråd, t ex från damma och vattentunnor
- 16 Vattenfilter
- 17 Backventil
- 18 T-Racer för att suga från vattenförråd, t ex från damma och vattentunnor

Rengöringsmedel

För störningsfri rengöring och passande för varje uppgift rekommenderar vi Kärchers rengörings- och vårdmedel. Här är ett litet urval:

Universalrengöringsmedel Profi RM 555 ULTRA

Bilrengöringsmedel Profi RM 565 ULTRA

Hus- och trädgårdsrengöringsmedel

Profi RM 570 ULTRA

Båtrensmedel

Profi RM 575 ULTRA

Skötsel

Rengöring

Före längre förvaring t ex under vintern

- Dra av filter från sugslangen och rengör den under rinnande vatten.
- Dra ut filtret i vattenanslutningen med en plattång och rengör det under rinnan vatten.

Underhåll

Maskinen är underhållsfri.

Hjälp vid störningar

Störningar har ofta enkla orsaker som du kan åtgärda själv med hjälp av följande översikt. Kontakta auktoriserad kundtjänst i tveksamma fall eller vid ej i översikten nämnda störningar.

⚠ Risk för elektriska stötar!

Reparation får endast utföras av auktoriserad verkstad.

Maskinen startar ej

- Kontrollera nätspänningen.
- Kontrollera att nätkabeln är hel.

Arbetstryck uppnås ej

- Lufta maskinen: Låt maskinen gå utan högtryckssläng tills vattnet är blåsfrött. Montera högtryckssläng igen.
- Rengör vatteninloppsfiltret.
- Kontrollera vattenflödet.

– Kontrollera att alla ledningar till pumpen är täta och att de inte är tilltäpta.

Större tryckavvikelser

– Rengör högtrycksmunstycket. Avlägsna eventuellt smuts i munstycksöppningen med en nål och spola därefter med vatten framifrån.

Pumpen är otät

– Mindre läckage från pumpen är normalt. Kontakta kundtjänst vid större läckage.

Rengöringsmedel sugs ej in

– Rengör kemsugslangen med filter och kontrollera att den är tät.

Reservdelar

Använd endast Kärchers originalreservdelar. En reservdelslista återfinns i slutet av denna bruksanvisning.

Service

Garanti

För varje land gäller vår representants garantivillkor. Eventuella fel på maskinen repareras kostnadsfritt under garantitiden, såvida orsaken är material- eller tillverkningsfel. Kontakta återförsäljaren eller vår representant vid garantifall.

Kundtjänst

Vid förfrågningar eller störningar hjälper vår Kärcher-representant gärna.

Tekniska data

Elanslutning

Spänning (1~50 Hz)	230 V
Effektförbrukning	1,9 kW
Nätsäkring (trög)	10 A
Skyddsklass	1, IPX5

Vattenanslutning

Inloppstemperatur (max.)	40 °C
Flödesmängd (min.)	10 l/min
Inloppstryck (max.) (12 bar)	1,2 MPa

Kapacitet

Nominellt tryck (120 bar)	12 MPa
Tryck max. (130 bar)	13 MPa
Flödesmängd (400 l/h)	6,7 l/min
Keminsugning	0,3 l/min
Sughöjd ur öppen behållare 20 °C	0,5 m

Rekylverkan på sprutmunstycket under arbetstryck 15 N

Vibration	0,8 m/s ²
Ljudtrycksnivå, L _{PA} (EN 60704-1)	74,5 dB(A)
Ljudeffektsnivå, L _{WA} (2000/14/EEG)	87 dB(A)

Mått

Längd/Bredd/Höjd	290/340/805 mm
Vikt	12,7 kg

Kopplingsschema

C1 Kondensator
M1 Motor
Q1 Strömbrytare
T Termostat
S1 Tryckströmbrytare

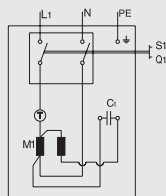

Försäkran om överensstämmelse

Härmed försäkras vi att den enligt nedan angivna maskinen till konstruktion, byggnadsätt och i av oss levererat utförande motsvarar tillämpliga baskrav beträffande säkerhet och hälsa enligt EU-direktiven. Vid ändringar på maskinen som icke avtalats med oss upphör denna försäkran att gälla.

Produkt: Högtryckstvätt
Typ: 1.423-xxx

Tillämpliga EU-direktiv:

98/37/EEG
73/23/EEG (+93/68/EEG)
89/336/EEG (+91/263/EEG, 92/31/EEG, 93/68/EEG)
2000/14/EEG

Tillämpade harmoniserade normer:

DIN EN 60 335 – 1
DIN EN 60 335 – 2 – 79
DIN EN 55 014 – 1 : 2000 + A1: 2001
DIN EN 55 014 – 2 : 1997
DIN EN 61 000 – 3 – 2 : 2000
DIN EN 61 000 – 3 – 3 : 1995 + A1: 2001

Tillämpad överensstämmelsebedömningsmetod: bilaga V
Uppmätt ljudeffektnivå: 84 dB(A)
Garanterad ljudeffektnivå: 87 dB(A)

Vi har genom interna åtgärder säkerställt, att serietillverkade maskiner alltid motsvarar aktuella EU-direktiv och tillämpade normer. De undertecknade agerar på uppdrag av och med fullmakt av företagsledningen.

Alfred Kärcher GmbH & Co. KG
Cleaning Systems
Alfred-Kärcher-Str. 28–40
P.O. Box 160
D-71349 Winnenden

H. Jenner

S. Reiser

Määräystenmukainen käyttö

Pesuri on tarkoitettu vain yksityiskäyttöön. Käytä sitä ainoastaan

- koneiden, ajoneuvojen, rakennusten, työkalujen, julkisivujen, terrassien, puutarhakoneiden jne. puhdistamiseen korkeapaineisella vesisuhkulla (tarvittaessa puhdistusaineiden kanssa).
- moottorin pesuun vain paikoissa, joissa on asianmukainen öljynerotin.
- Kärcherin hyväksymien varusteiden, varaosien ja puhdistusaineiden kanssa. Noudata puhdistusaineiden etiketissä olevia ohjeita.

Turvaohjeet

- ▲ Käyttö räjähdysalttiissa tiloissa on kiellettyä.
- ▲ Käytettäessä laitetta vaara-alueilla (esim. huoltoasemalla) on noudatettava kyseisiä turvamääräyksiä.
- ▲ Älä käynnistä laitetta, jos verkkojohto tai laitteen tärkeät osat, esim. turvaelementit, suurpaineletkut, käsikahva, ovat vaurioituneet.
- ▲ **Varoitus!** Suurpaineletkut, armatuurit ja liittimet ovat tärkeitä laitteen turvallisuudelle. Käytä vain valmistajan suosittelemissa suurpaineletkuja, armatuureja ja liittimiä.
- ▲ Lapset tai ei-perehdytetyt henkilöt eivät saa käyttää laitetta.
- ▲ Käyttäjän on käytettävä laitetta tarkoituksenmukaisesti. Hänen on huomioitava paikalliset olosuhteet ja työskennellessään laitteella kiinnitettävä huomiota ulkopuolisiin henkilöihin, erityisesti lapsiin.
- ▲ **Varoitus!** Älä käytä laitetta, jos läheisyydessä on muita henkilöitä; käyttö on sallittua vain, jos nämä henkilöt käyttävät suojavaatteita.
- ▲ **Varoitus!** Suurpainesuihku saattaa olla vaarallinen epäasianmukaisesti käytettäessä. Suihku ei saa suunnata henkilöihin, eläimiin, aktiivisiin sähkövarusteisiin tai itse laitteeseen.
- ▲ Älä suuntaa suihkua itseesi tai muihin henkilöihin vaatteiden tai kenkien puhdistamiseksi.
- ▲ Älä ruiskuta esineitä, jotka sisältävät terveydelle vaarallisia aineita (esim. asbestia).



▲ **Varoitus!** Ajoneuvojen renkaat/rengasventtiilit saattavat vaurioitua tai räjähtää suurpainesuihusta. Ensimmäinen merkki siitä on renkaan värin muuttuminen. Vaurioituneet ajoneuvojen renkaat/rengasventtiilit ovat hengenvaarallisia. Puhdistus vain vähintään 30 cm etäisyydeltä.

▲ Puhdistustöitä, joissa syntyy öljypitoista likavettä, esim. moottorin pesu, alustan pesu, saa suorittaa vain pesupaikoissa, joissa on öljyn erottimet.

▲ Puhdistettaessa maalattuja pintoja on pidettävä vähintään 30 cm etäisyys vaurioiden välttämiseksi.

▲ Älä koskaan ime liuotinpitoisia nesteitä tai ohentamattomia happoja tai liuottimia! Näihin kuuluu esim. bensini, värihenne tai lämmitysöljy. Suihkutussumu on helposti syttävää, räjähdysaltista ja myrkyllistä. Ei asetonia, ohentamattomia happoja eikä liuottimia, koska ne syövyttävät laitteeseen käytettyjä materiaaleja.

▲ Käytä tarvittaessa sopivia suojavaatteita ja suojalaseja suojaamaan takaisin roiskuvia osia.

▲ Älä koskaan jätä laitetta valvomatta niin kauan kuin laite on käytössä.

▲ **Varoitus!** Tämä laite on kehitetty sellaisten puhdistusaineiden käyttöön, jotka valmistaja on toimitannut tai suositellut. Muiden puhdistusaineiden tai kemikalioiden käyttö saattaa rajoittaa laitteen turvallisuutta.

Turvallitteet

Turvallitteiden tarkoituksena on suojata loukkaantumisilta. Niihin ei saa tehdä muutoksia tai estää niiden toimintaa.

Painekytkimellä varustettu ohivirtausventtiili

Kun käsikahvan liipaisin päästetään irti, painekytkin pysäyttää pumpun, korkeapaineisen veden tulo loppuu. Kun liipaisin painetaan taas pohjaan, painekytkin käynnistää pumpun.

Lisäksi ohivirtausventtiili estää suurimman sallitun käytötpaineen ylittämisen.

Varmistuspainike

Käsikahvassa olevalla varmistuspainikkeella estetään pesurin tahaton käynnistyminen.

Ympäristönsuojelu

Pakkausmateriaalin hävittäminen

Pakkaus on valmistettu materiaaleista, jotka voidaan kierrättää. Toimita pakkausmateriaali keräyspisteeseen uusiokäyttöä varten.

Käytöstä poistetun laitteen hävittäminen

Käytöstä poistetun pesurin hävittämismahdollisuudesta saat tietoa Kärcher-laitteiden myyjäliikkeestä.

Vedensäestö

Tämän pesurin käyttö säästää vettä jopa 85 % muihin puhdistustapoihin verrattuna. Pesuria voi käyttää myös sadeveden kanssa (muista käyttäjä vedensuodatinta, til.-no: 4.730-097).

Jätevesihuolto

Puhdistusaineiden säästeliäs käyttö kuormittaa vähemmän jätevettä. Noudata puhdistusaineiden mukana olevia annosteluohjeita.

Ennen ensimmäistä käyttöä

Kokoaminen

Tarkista, että pakkaus sisältää kaikki varusteet ja tarvikkeet. Jos pesuri on vaurioitunut kuljetuksen aikana, ilmoita siitä heti myyjäliikkeeseen.

Sähköliitäntä

▲ Älä koskaan käytä viallisia verkko- tai jatkojohtoja! Jos verkkojohto vaurioituu, se on korvattava erikoisverkkojohtolla, joka on saatavissa valmistajalta tai sen asiakaspalvelusta.

▲ Kiinnitä huomiota siihen, että verkko- tai jatkojohtoa ei vaurioiteta ajamalla yli, jättämällä puristuksiin, repimällä tms. Suojaa verkkojohtodot kuumuudelta, öljyltä ja teräviiltä reunoilta.

▲ Älä koskaan kosketa virtapistoketta tai pistorasiaa kosteilla käsillä.

▲ Verkko-/jatkajohdon liitos ei saa olla vedessä.

▲ Työalueen kaikkien sähköjohtavien osien on oltava suojatut ruiskevedeltä.

- Laitteen saa liittää vain sähköliitintään, joka on sähköasentajan tekemä standardin IEC 60634 mukaan.
- Laitteen saa liittää vain vaihtovirtaan. Jännitteen on oltava yhtäpitävä laitteen tyyppikilven kanssa.
- Pistorasian sulake vähintään 10 A (hidas).
- Sähkötapaturmien välttämiseksi suosittelemme käyttämään pistorasioita, joissa on esikytketty virhevirran suojakytkin (enint. 30 mA nimellislaukaisun virranvahvuus).
- Varoitus! Sopimattomat jatkojohdot saattavat olla vaarallisia. Käytä ulkona vain tarkoitukseen hyväksytyjä ja vastaavasti merkittyjä jatkojohtoja, joiden johdonhalkaisija on riittävä:

1-10 m: 1,5 mm²
10-30 m: 2,5 mm²

- Käytetyn jatkojohdon pistokkeen ja liittimen täytyy olla vesitiiviit.
- Kelaa jatkojohto aina kokonaan kaapelirummulta.

Liitäntä vesijohtoverkkoon

Noudata paikallisen vesilaitoksen määräyksiä.

Käytä vain syöttövesiletkeä (ei kuulu toimitukseen), jonka mitat ovat seuraavat:

- pituus vähintään 7,5 m
- halkaisija vähintään ½".

Liitäntäarvot katso Tekniset tiedot.

Käyttö

Hengenvaara!

Autojen renkaat ja venttiilit voivat vaurioitua korkeapainesuihkon johdosta ja haljeta. Ensimmäinen merkki tästä on renkaan värin muuttuminen. Pesuetäisyyden pitää olla vähintään 30 cm.

Älä koskaan tartu verkkopistokkeeseen märin käsin. Tarkista liitäntäjohdon ja verkkopistokkeen kunto aina ennen käyttöä. Vaurioitunut liitäntäjohto on jätettävä välittömästi valtuutetun huoltoliikkeen/sähköasentajan vaihdettavaksi.

Tarkista korkeapaineletkun kunto aina ennen käyttöä. Vaurioituneen korkeapaineletkun tilalle on välittömästi vaihdettava uusi.

Loukkaantumisvaara!

Korkeapainesuuttimesta tuleva vesisuihku aiheuttaa takapotkun käsikahvaan. Seiso tukevassa asennossa ja pidä kunnolla kiinni käsikahvasta ja suihkuputkesta.

Varo takaisinroiskuvaa vettä ja ympärille sinkoutuvia osia, käytä tarvittaessa sopivaa suojavaatetusta.

Vedensyöttö

Huom.! Syöttövedessä olevat epäpuhtaudet vahingoittavat pumppua. Pumppuvaurioiden välttämiseksi on ehdottomasti käytettävä Kärcher-vedensuodatinta (til.-n:o 4.730-097).

Jos korkeapainepesuria käytetään syöttövesihanalla ollessa kiinni, niin sylinterinkansi voi vaurioitua. **Älä käytä korkeapainepesuria vesihanalla ollessa kiinni.** Pesurin syöttövesi voidaan ottaa esim. vesijohtoputkesta tai avoimesta säiliöstä.

Vedenotto vesijohtoputkesta

- Liitä vedensyöttöletku (ei kuulu toimitukseen) pesuriin vesiliitäntään ja vedennostopisteeseen.
- Avaa vedentulo.

Vedenotto avoimesta astiasta

- Irrota vedensyötön liittokappale.
- Kiinnitä imuletku suodattimiseen (ei kuulu toimitukseen, katso »Lisävarusteet«) pesuriin vesiliitäntään.
- Aseta suodatin säiliöön.
- Ilmaa pesuri ennen käyttöä.
 - Irrota korkeapaineletku pesuriin korkeapaineliitännästä.
 - Käynnistä pesuri ja anna sen käydä niin kauan, kunnes vetää tulee tasaisesti ulos korkeapaineliitännästä.
 - Pysäytä pesuri ja kiinnitä korkeapaineletku paikalleen.

Valmistelut

- Laita verkkopistoke pistorasiaan.
- Käännä pääkytkin asentoon »|«.

Käynnistys

- Paina ensin varmistuspainiketta ja paina sitten käsikahvan liipaisin pohjaan asti.

Pysäytys

- Päästä liipaisin irti. Kun keskeytät työskentelyn tai poistut pesuriin luota, varmista pesuri tahattomalta käynnistymiseltä painamalla varmistuspainiketta.

Työpaineen

Työpaine lisääntyy:

käännä suihkuputkea suuntaan »+«.

Työpaine vähenee:

käännä suihkuputkea suuntaan »-«.

Puhdistusaineen lisääminen

- Täytä pesuainesäiliö:
 - puhdistusainetableteilla ja vedellä tai
 - pesuainetiivisteellä ja vedellä

Noudata pesuainepakkauksen etiketissä olevia annosteluohjeita

- Käännä suihkuputkea suuntaan »-« vasteeseen asti.

Suosittelava puhdistustapa

1. Levitä puhdistusainetta säästeliäästi kuivalle pinnalle ja anna aineen vaikuttaa (ei kuivua).
2. Pese irronnut lika pois korkeapainesuihkuilla.

Käytön lopetus

- aseta pääkytkin asentoon »0«.
- irrota verkkopistoke pistorasiasta.

Kun syöttövesi otettiin vesijohtoverkosta

- sulje vedentulo.
- irrota pesuri vesiliitännästä.

Kun syöttövesi imettiin avoimesta säiliöstä

- irrota imuletku suodattamiseen pesurin vesiliitännästä.
- paina käsikahvan liipaisin pohjaan, kunnes pesurissa ei enää ole painetta.
- varmista pesuri tahattomalta käynnistymiseltä painamalla varmistuspainiketta.

Säilytys

Huom.! Pakkanen vaurioittaa pesuria, mikäli sitä ei ole kokonaan tyhjennetty vedestä. Pesuria on parasta säilyttää talvella lämpimissä tiloissa.

- Irrota suihkuputki käsikahvasta ja pane.
- Kelaa liitäntäjohto ja ripusta se esim. käsikahvan ympärille.

Kuljetus

- Kytke pesuri pois päältä ennen sen siirtämistä toiseen paikkaan.
- Nosta pesuria kuljetuskahvasta siirrettäessä pesuria rappusissa tai esteiden yli.
- Vedä pesuria vetokahvasta tasaisilla pinnoilla.

Lisävarusteet

Pesurin käyttömahdollisuudet laajenevat lisävarusteilla. Lisätietoja saat Kärcher-laitteita myyvistä liikkeistä.

Kuvat sivulla 110.

- 1** Rotojet-suurtehosuutin
itsepintaisia epäpuhtauksia varten, kuten esim. sammaltuneet tai rapautuneet ulkopinnat
- 2** Rotojet-suuttimen roiskesuoja
- 3** Putkenpuhdistussarja
tukkeutuneiden putkien ja viemärien varalta
- 4** Pyörivä pesuharja
autokori- ja lasipintojen puhdistamiseen
- 5** Pesuharja
sileiden pintojen puhdistamiseen, esim. auto, vene
- 6** Märkähiekkapuhallussarja
ruosteen tai värin poistamiseen
- 7** Taipuva suihkuputki
käännettävä suutin vaikeasti käsiksi päästävien paikkojen puhdistamiseen
- 8** Kolmitoimisuutin ja suihkuputki
- 9** Suihkuputki ahtaisiin paikkoihin
erikoispitkä suihkuputki, esim. räystäskourujen puhdistamiseen
- 10** Koteloitu lattiasuutin
- 11** Suihkuputken jatkokappale
- 12** Korkeapaineletku
- 13** Jatkoletku
- 14** Isojen määrien imusarja
- 15** Imuletku ja suodatin
vesivarastojen imemiseen, esim. lammista ja vesityynnyreistä
- 16** Vedensuodatin
- 17** Takaisinimusuoja
- 18** T-Racer
pintojen roiskumattomaan puhdistamiseen, esim. terassit, tuloväylät, talonseinät

Puhdistusaineet

Jotta työskentely sujuu ongelmitta suosittelemme Kärcher-puhdistus- ja hoitoaineiden käyttämistä. Niistä löytyy sopiva aine erityyppiin pesukohteisiin. Pyydä lisätietoja tai tuotekohtaiset esitteet puhdistusaineista. Tässä pieni valikoima:

Yleispuhdistusaine	Profi RM 555 ULTRA
Autonpesuaine	Profi RM 565 ULTRA
Yleispuhdistusaine taloon ja puutarhaan	Profi RM 570 ULTRA
Veneenpuhdistusaine	Profi RM 575 ULTRA

Hoito ja huolto

Puhdistus

Kun pesuri on pitempään käyttämättä, esim. talvella:

- Irrota puhdistusaineen annosteluventtiili puhdistusaineen imuletkusta ja pese juoksevan veden alla.
- Irrota lattapihdeillä sihti vesiliitännästä ja pese juoksevan veden alla.

Huolto

Pesuri ei tarvitse huoltoa.

Toimenpiteet häiriötapauksessa

Käyttöhäiriöt johtuvat usein pikkuseikoista, jotka voit korjata itse seuraavassa taulukossa olevien ohjeiden avulla. Jos olet epävarma tai jos viat eivät eivätkä korjannut ohjeiden avulla käänny valtuutetun huoltoliikkeen puoleen.

Sähköiskun vaara!

Pesurille tehtävät korjaustyöt saa suorittaa ainoastaan valtuutettu huoltoliike.

Laite ei käynnisty

- Tarkista verkkojännite.
- Tarkista, ettei liitäntäjohto ole vaurioitunut.

Laite ei kehittä painetta

- Ilmaa pesuri: Käytä pumppua ilman korkeapainelet-

kua, kunnes korkeapaineveden ulostuloaukosta tulee tasaisesti vettä. Asenna sitten korkeapaineletku paikoilleen.

- Puhdista vesiliitäntään sihti.
- Tarkista syöttöveden määrä.
- Tarkista kaikkien pumpulle tulevien syöttöjohtojen tiiviytensä ja poista tukkeutumukset.

Suuret paineenvaihtelut

- Puhdista korkeapainesuutin. Poistalika-suuttimen rei'istä neulalla ja huuhtele puhtaaksi vedellä edestä päin.

Pumppu vuotaa

- 10 tippaa minuutissa on sallittua. Mikäli vuoto on nopeampaa, ota yhteys huoltoon.

Puhdistusaineen syöttö ei toimi

- Puhdista puhdistusaineen imuletku ja suodatin. Tarkista vuotaako letku.

Varaosat

Käytä ainoastaan alkuperäisiä Kärcher-varaosa. Luettelotelo varaosista on käyttöohjeen lopussa.

Huolto

Takuu

Kussakin maassa ovat voimassa paikallisen Kärcher-yrityksen laatimat takuuehdot. Materiaali- ja valmistusvirheet korjataan takuuajana maksutta.

Takuutapuksessa ota yhteys jälleenmyyjään tai lähimpään huoltopisteeseen. Toimita laite varusteineen ja takuukortteineen sinne välittömästi. Vauriot, jotka aiheutuvat ammattitaidottomasta laitteen käsittelystä tai siten, ettei käyttöohjeita ole noudatettu, eivät kuulu takuun piiriin.

Huoltopalvelu

Kun Sinulla on kysyttävää tai tarvitset apua häiriötapauksissa, autamme mielellämme.

Tekniset tiedot

Sähköliitäntä

Jännite (1~50 Hz)	230 V
Liitäntäjohto	1,9 kW
Verkkosulake (hidas)	10 A
Kotelointiluokka	1, IPX5

Vesiliitäntä

Tulolämpötila (max.o)	40 °C
Tulomäärä (min)	10 l/min
Syöttöpaine (max.) (12 bar)	12 MPa

Tehotiedot

Nimellispainepaine (120 bar)	12 MPa
Paine max. (130 bar)	13 MPa
Vesimäärä (400 l/h)	6,7 l/min
Puhdistusaineen syöttö	0,3 l/min
Imukorkeus avoimesta säiliöstä 20 °C	0,5 m

Takaiskuvoima käsikahvaan kun

työpaine on (max.)	15 N
Konetärinä:	0,8 m/s ²
Äänitaso, L _{PA} (EN60704-1)	74,5 dB(A)
Äänitehotaso, L _{WA} (2000/14/ETY)	87 dB(A)

Mitat

Pituus/Leveys/Korkeus	290/340/805 mm
Paino	12,7 kg

Sähkökaavio

- C1 Kondensaattori
- M1 Moottori
- Q1 Käyttökytkin
- T Lämpötilan rajoitin
- S1 Painekeytkin

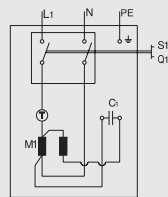

EU-vaatimustenmukaisuusvakuutus

Me vakuutamme, että alla mainittu tuote vastaa suunnitellultaan ja rakenteeltaan sekä valmistustavaltaan EU-direktiivien asianomaisia turvallisuus- ja terveysvaatimuksia. Jos koneeseen tehdään muutoksia, joista ei ole sovittu kanssamme, tämä vakuutus ei ole enää voimassa.

Tuote: Korkeapainepesuri
Tyyppi: 1.423-xxx

Asianomaiset EU-direktiivit:

98/37/ETY
73/23/ETY (+93/68/ETY)
89/336/ETY (+91/263/ETY, 92/31/ETY, 93/68/ETY)
2000/14/ETY

Sovelletut harmonisoidut normit:

DIN EN 60 335 – 1
DIN EN 60 335 – 2 – 79
DIN EN 55 014 – 1 : 2000 + A1: 2001
DIN EN 55 014 – 2 : 1997
DIN EN 61 000 – 3 – 2 : 2000
DIN EN 61 000 – 3 – 3 : 1995 + A1: 2001

Sovellettu standardinmukaisuuden arviointimenetelmä:

Liite V
Mitattu äänitehotaso 84 dB(A)
Taattu äänitehotaso 87 dB(A)

Sisäisin toimenpitein varmistetaan, että sarjatuotantolaitteet vastaavat aina voimassaolevien EU-direktiivien vaatimuksia ja sovellettuja normeja. Allekirjoittaneet toimivat yrityksen johdon toimeksiannosta ja valtuuttamina.

Alfred Kärcher GmbH & Co. KG
Cleaning Systems
Alfred-Kärcher-Str. 28–40
P.O. Box 160
D-71349 Winnenden

H. Jenner

S. Reiser

Αρμόζουσα χρήση

Χρησιμοποιείτε αυτή τη συσκευή αποκλειστικά και μόνο για ιδιωτική και όχι για επαγγελματική χρήση

- για τον καθαρισμό μηχανών, οχημάτων, οικοδομών, εργαλείων, προσόψεων, ταρατσών, συσκευών κήπου κτλ. με δέσμη νερού υψηλής πίεσης (αν χρειαστεί με προσθήκη απορρυπαντικών),
- για τον καθαρισμό κινητήρων μόνο σε τόπους με ανάλογο διαχωριστή λαδιού,
- με εξαρτήματα, ανταλλακτικά και απορρυπαντικά, εγκεκριμένα από την Kärcher. Προσέξτε τις υποδείξεις, οι οποίες συνοδεύουν τα απορρυπαντικά.

Υποδείξεις ασφαλείας

ΔΗ λειτουργία σε χώρους, όπου υπάρχει κίνδυνος έκρηξης, απαγορεύεται

Δ Κατά την τοποθέτηση της συσκευής σε επικίνδυνους χώρους (π.χ. πρατήρια υγρών καυσίμων) επιβάλλεται η λήψη των απαραίτητων μέτρων ασφαλείας.

Δ Μην βάζετε τη συσκευή σε λειτουργία αν ο αγωγός σύνδεσης με το δίκτυο ή άλλα ζωτικής σημασίας τμήματα της συσκευής, όπως π.χ. στοιχεία ασφαλείας, σωλήνες υψηλής πίεσης, το πιστολέτο ψεκασμού κ.α., έχουν υποστεί ζημία.

Δ **Προσοχή:** Οι σωλήνες υψηλής πίεσης, τα συστήματα στήριξης και οι συζεύξεις έχουν μεγάλη σημασία για την ασφάλεια της συσκευής. Χρησιμοποιείτε μόνο σωλήνες υψηλής πίεσης, συστήματα στήριξης και συζεύξεις, οι οποίες είναι εγκεκριμένοι από την Kärcher.

Δ Η συσκευή δεν πρέπει να λειτουργείται από παιδιά ή από πρόσωπα που δεν έχουν εξιδεικευθεί στη λειτουργία της

Δ Οι χρήστες πρέπει να χρησιμοποιούν τη συσκευή σύμφωνα με τους κανονισμούς και το σκοπό λειτουργίας της. Επίσης πρέπει να λαμβάνουν υπ' όψη τον περιβάλλοντα χώρο και κατά την διάρκεια της εργασίας να προσέχουν τρίτα πρόσωπα, κυρίως παιδιά.

Δ **Προσοχή:** Μην χρησιμοποιείτε τη συσκευή αν βρίσκονται σε κοντινή απόσταση άλλα άτομα, εκτός αν φορούν στολή προστασίας.

Δ **Προσοχή:** Δέσμες υψηλής πίεσης ενδέχεται να δημιουργήσουν σοβαρούς κινδύνους, αν η χρήση δεν είναι συμφωνη με τις οδηγίες και το σκοπό χρήσης της συσκευής.

Η δέσμη απαγορεύεται να στρέφεται προς το μέρος ατόμων, ζώων, ηλεκτρικού εξοπλισμού εν ενεργεία ή προς το μέρος της ίδιας της συσκευής.



Δ Η δέσμη δεν πρέπει να στρέφεται προς το μέρος σας ή προς το μέρος άλλων με σκοπό τον καθαρισμό ρούχων ή υποδημάτων.

Δ Μην ψεκάζετε αντικείμενα, που περιέχουν ουσίες επικίνδυνες για την υγεία (π.χ. αμιάντο).

Δ **Προσοχή:** Τα λάστιχα τροχοφόρων οχημάτων και οι βαλβίδες λαστίχων ενδέχεται να υποστούν ζημιές από την δέσμη υψηλής πίεσης και να σκάσουν. Το πρώτο σύμπτωμα είναι η αλλαγή χρώματος του λαστίχου. Τα ελαττωματικά λάστιχα και βαλβίδες τροχοφόρων οχημάτων είναι επικίνδυνα για τη ζωή σας. Ο καθαρισμός μπορεί να γίνεται μόνο από απόσταση τουλάχιστον 30 εκατοστών.

Δ Οι εργασίες καθαρισμού, κατά τις οποίες προκύπτουν υγρά ελαιώδη λύματα, όπως π.χ. πλύσιμο μηχανής, πλύσιμο του υποδαπέδου κλπ, επιτρέπεται να διεξάγονται μόνο σε πλυντήρια με διαχωριστήρα λαδιού.

Δ Κατά τον καθαρισμό λουστραρισμένων επιφανειών πρέπει να κρατάτε απόσταση τουλάχιστον 30 εκατοστών, για να αποφύγετε ενδεχόμενες ζημιές.

Δ Ποτέ μην εισάγετε διαλυτικά υγρά ή μη αραιωμένα οξέα και διαλυτικά! Εδώ εντάσσονται μεταξύ άλλων π.χ. ηβενζίνη, το διαλυτικό χρωμάτων και το πετρέλαιο θέρμανσης. Το νέφος ψεκασμού είναι άκρως εύφλεκτο, εκρηκτικό και δηλητηριώδες. Μην χρησιμοποιείτε ασετόν, μη αραιωμένα οξέα και διαλυτικά, καθ' όσον τελευταία προσβάλλουν τα υλικά που χρησιμοποιήθηκαν στη συσκευή.

Δ Για την προστασία των προς τα πίσω εκτοξευόμενων τεμαχίων ενδείκνυται να φοράτε σε περίπτωση ανάγκης κατάλληλη προστατευτική ενδυμασία και προστατευτικά γυαλιά.

Δ Ποτέ μην αφήσετε τη συσκευή χωρίς εποπτεία, όσο εκείνη βρίσκεται σε λειτουργία.

Δ **Προσοχή:** Η συσκευή αυτή δημιουργήθηκε για τη χρήση μέσων καθαρισμού που διατίθενται από την κατασκευαστρια εταιρία ή εγκρίνονται από αυτήν. Η χρήση άλλων μέσων καθαρισμού ή χημικών ουσιών μπορεί να βλάψει την ασφάλεια της συσκευής.

Συστήματα ασφαλείας

Τα συστήματα ασφαλείας εξυπηρετούν την προστασία από τραυματισμούς και δεν επιτρέπεται να αλλαχτούν ούτε να αγνοηθούν.

Βαλβίδα υπερφόρτωσης με διακοπή πίεσης

Αν αφεθεί η σκανδάλη στο πιστολέτο χειρός ελεύθερη, τότε ο διακόπτης πίεσης θέτει την αντλία εκτός λειτουργίας και η δέσμη υψηλής πίεσης σταματά. Αν τραβηχτεί η σκανδάλη, ο διακόπτης πίεσης επαναθέτει την αντλία σε λειτουργία.

Η βαλβίδα υπερφόρτωσης εμποδίζει εκτός αυτού την υπέρβαση της επιτρεπτής πίεσης λειτουργίας.

Κουμπί ασφάλισης

Το κουμπί ασφάλισης στο πιστολέτο χειρός εμποδίζει την ακούσια θέση της συσκευής σε λειτουργία.

Προστασία περιβάλλοντος

Απόσυρση της συσκευασίας

Τα υλικά της συσκευασίας είναι ανακυκλώσιμα. Παρακαλείσθε να δίνετε τη συσκευασία στα σχετικά Κέντρα για την αξιοποίηση των υλικών της.

Απόσυρση της παλιάς συσκευής

Για πληροφορίες σχετικά με την σύμφωνα με τους κανόνες προστασίας περιβάλλοντος απόσυρση απευθυνθείτε στο κατάστημα της Kärcher.

Οικονομία νερού

Χρησιμοποιώντας τη συσκευή αυτή εξοικονομείτε σε σύγκριση με άλλες μεθόδους καθαρισμού μέχρι και 85% νερό. Η συσκευή μπορεί επίσης να λειτουργήσει με βροχόνερο (χρησιμοποιήστε φίλτρο νερού, κωδ. παραγγελίας 4.730-097).

Προστασία περιβάλλοντος

Παρακαλείσθε να μην κάνετε σπατάλη απορρυπαντικών. Προσέχετε τις συστάσεις δοσολογίας που συνοδεύουν τις συσκευασίες των απορρυπαντικών.

Πριν την πρώτη χρήση

Συναρμολόγηση

Ελέγξτε κατά το ξεπακετάρισμα το περιεχόμενο της συσκευασίας. Σε περίπτωση που διαπιστώσετε βλάβες από τη μεταφορά παρακαλείσθε να επικοινωνήσετε με το κατάστημα, απο το οποίο αγοράσατε τη συσκευή.

Ηλεκτρική σύνδεση

Δ Μην χρησιμοποιείτε ποτέ φθαρμένους αγωγούς σύνδεσης με το ηλεκτρικό δίκτυο ή προεκτάσεις, που έχουν φθαρεί! Αν ο αγωγός σύνδεσης έχει υποστεί ζημία, πρέπει να αντικατασταθεί με ειδικό αγωγό σύνδεσης, που διατίθεται από την κατασκευάστρια εταιρία ή την αντιπροσωπεία της.

Δ Επίσης προσέξτε μην τυχόν προκληθεί ζημία στους αγωγούς σύνδεσης ή τις προεκτάσεις από πάτημα, σύνθλιψη, σκίσιμο κλπ. Προφυλάξτε τους αγωγούς από τη ζέση, τα λάδια και τις αιχμηρές γωνίες.

Δ Μην πιάνετε ποτέ το φως ή την πρίζα με βρεγμένα χέρια.

Δ Η σύνδεση μεταξύ δικτύου και αγωγών σύνδεσης ή δικτύου και προεκτάσεων απαγορεύεται να βρίσκεται στο νερό.

Δ Όλα τα ηλεκτρικά ενεργά τεμάχια στον χώρο εργασίας, από τα οποία περνάει το ηλεκτρικό ρεύμα πρέπει να προστατεύονται από τις δέσμες νερού.

• Η συσκευή επιτρέπεται να συνδέεται ηλεκτρικά με σύνδεση, η οποία διειχθή από ηλεκτρολόγο σύμφωνα με το IEC 60364.

• Η συσκευή επιτρέπεται να συνδέεται μόνο με εναλασσόμενο ρεύμα. Η ένταση πρέπει να συμφωνεί με το πινακίδιο αναγνώρισης της συσκευής.

• Ελάχιστη εξασφάλιση της πρίζας 10 A (με επιβάρυνση).

• Για την αποφυγή τυχόν ατυχημάτων λόγω ηλεκτρισμού σας συμβουλεύουμε να χρησιμοποιείτε πρίζες με κλειστό προστατευτικό διακόπτη λανθάνοντος ρεύματος

(ονομαστική απόλυση ηλεκτρικής ισχύος 30 mA το ανώτερο).

• **Προσοχή:** Οι ακατάλληλες προεκτάσεις μπορούν να αποβούν επικίνδυνες. Χρησιμοποιήστε επομένως μόνο τις προεκτάσεις εκείνες, που είναι σχεδιασμένες και εξουσιοδοτημένες για αυτό το σκοπό με την απαιτούμενη για αυτό το σκοπό διατομή):

Από 1 έως 10 m: 1,5 mm²
10 έως 30 m: 2,5 mm²

• Το φως και η σύζευξη μιας χρησιμοποιημένης προέκτασης αγωγού πρέπει να είναι αδιάβροχα.

• Ξετυλίξτε τελείως τον αγωγό επιμήκυνσης από το καρούλι.

Σύνδεση στον αγωγό νερού

Τηρείτε τις προδιαγραφές της υπηρεσίας ύδρευσης. Χρησιμοποιείτε μόνον εύκαμπτο σωλήνα παροχής (δεν παραδίδεται μαζί με τη συσκευή) με τις ακόλουθες διαστάσεις:

– Μήκος τουλάχιστον 7,5 m

– Διάμετρος τουλάχιστον ½"

Για τις τιμές σύνδεσης, βλ. Πινακίδα τύπου/Τεχνικά χαρακτηριστικά.

Χειρισμός

⚠ Κίνδυνος-Θάνατος!

Ελαστικά οχημάτων/βαλβίδες ελαστικών είναι δυνατόν να υποστούν ζημιές από τη δέση υψηλής πίεσης και να σκάσουν. Πρώτο δείγμα γι' αυτό είναι η χρωματική αλλοίωση του ελαστικού. Αυτά επιτρέπεται να καθαρίζονται με την ελάχιστη απόσταση των 30 cm. Μην πιάνετε ποτέ το φως με βρεγμένα χέρια.

Πριν από κάθε χρήση ελέγχετε τον αγωγό σύνδεσης με το φως για ζημιές. Ο φθαρμένος αγωγός σύνδεσης πρέπει να αλλάχτει αμέσως από εξουσιοδοτημένη επηρεασία τεχνικής εξυπηρέτησης πελατών/ηλεκτρολόγο.

Πριν από κάθε χρήση ελέγχετε τον εύκαμπτο σωλήνα υψηλής πίεσης για ζημιές. Ο φθαρμένος εύκαμπτος σωλήνας υψηλής πίεσης πρέπει να αλλάχτει αμέσως.

⚠ Κίνδυνος τραυματισμού!

Λόγω της εξερχόμενης δέσμης νερού στο ακροστόμιο υψηλής πίεσης ασκείται στο πιστολέτο χεριού ένα “κλώτσημα” (δύναμη αντεπιστροφής). Γι' αυτό κρατάτε καλά το πιστολέτο και τον σωλήνα εκτόξευσης.

Για την προστασία από τα προς τα πίσω εκτοξευόμενα μέρη πρέπει σε περίπτωση ανάγκης να φοράτε κατάλληλη προστατευτική ενδυμασία.

Τροφοδοσία νερού

Προσοχή! Ακαθαρσίες στο νερό προσαγωγής προκαλούν βλάβες στην αντλία. Προς αποφυγή βλαβών στην αντλία επιστούμε ρητώς την προσοχή σας στη χρήση του νερού φίλτρου Kärcher (κωδ. παραγγελίας 4.730-097).

Η λειτουργία του μηχανήματος καθαρισμού με υψηλή πίεση ενώ η προσαγωγή νερού είναι κλειστή, έχει σαν συνέπεια την πρόκληση βλαβών στην κυλινδροκεφαλή.

Ποτέ μη χρησιμοποιείτε το μηχανήμα καθαρισμού με υψηλή πίεση ενώ η βρύση είναι κλειστή.

Η συσκευή μπορεί π.χ. να τροφοδοτηθεί με νερό από τον αγωγό νερού του δικτύου ύδρευσης ή από ανοιχτό δοχείο με νερό.

Τροφοδοσία νερού από τον αγωγό νερού

Συνδέστε στη σύνδεση νερού της συσκευής και στην παροχή νερού (π.χ. βρύση) έναν εύκαμπτο σωλήνα παροχής.

• Ανοίξτε την παροχή νερού.

Τροφοδοσία νερού από ανοιχτό δοχείο

• Ξεβιδώστε το τεμάχιο ζεύξης για την παροχή νερού.

• Βιδώστε τον εύκαμπτο σωλήνα με φίλτρο (δεν παραδίδεται μαζί με τη συσκευή, βλ. “Ειδικά εξαρτήματα”) στη σύνδεση νερού της συσκευής.

• Κρεμάστε το φίλτρο μέσα στο δοχείο.

• Εξεαρώστε τη συσκευή πριν από τη λειτουργία.

– Βιδώστε τον αγωγό υψηλής πίεσης στη σύνδεση υψηλής πίεσης της συσκευής.

– Θέτετε τη συσκευή σε λειτουργία και αφήστε την να δουλέψει μέχρι να εξέρχεται το νερό στη σύνδεση υψηλής πίεσης χωρίς φυσάλιδες.

– Θέτετε τη συσκευή εκτός λειτουργίας και ξαναβιδώστε τον εύκαμπτο σωλήνα υψηλής πίεσης.

Προετοιμασία

- Βάλτε το φινις στην πρίζα.
- Γυρίστε τον κεντρικό διακόπτη στο “I”.

Θέση σε λειτουργία

- Πατήστε το κουμπί ασφάλισης στο πιστολέτο χειρός και τραβήξτε τη σκανδάλη.

Θέση εκτός λειτουργίας

- Αφήστε τη σκανδάλη ελεύθερη.
- Στα διαλείμματα εργασίας και όταν εγκαταλείπετε τη συσκευή, ασφαλίστε τη συσκευή από ακούσια θέση σε λειτουργία, πατώντας το κουμπί ασφάλισης.

Πίεση εργασίας

Αύξηση της πίεσης εργασίας:

Στρέψτε τον σωλήνα εκτόξευσης στην κατεύθυνση “+”.

Μείωση της πίεσης εργασίας:

Στρέψτε τον σωλήνα εκτόξευσης στην κατεύθυνση “-”.

Πρόσμιξη απορρυπαντικού

- Γεμίζετε το δοχείο απορρυπαντικού με:
..... απορρυπαντικό σε ταμπλέτα και νερό ή
..... συμπύκνωμα απορρυπαντικού και νερό.
- Τηρείτε τις συστάσεις για τη δοσολογία που δίνονται στις ετικέτες των δοχείων των απορρυπαντικών.*

- Στρέψτε τον σωλήνα εκτόξευσης στην κατεύθυνση “-” μέχρι το τέρμα.

Συνιστώμενη μέθοδος καθαρισμού

1. Ψεκάχετε το απορρυπαντικό οικονομικά πάνω στη στεγνή επιφάνεια και το αφήνετε να δράσει (να μη στεγνώσει).
2. Απομακρύνετε τους μαλακωμένους ρύπους με τη δέσμη υψηλής πίεσης.

Λήξη λειτουργίας

- Γυρίστε τον κεντρικό διακόπτη στο “0”.
 - Τραβήξτε το φινις από την πρίζα.
- Σε τροφοδοσία νερού από τον αγωγό νερού:**
- Κλείστε την παροχή νερού.
 - Απομονώστε τη συσκευή από τη σύνδεση νερού.
- Σε τροφοδοσία νερού από ανοιχτό δοχείο:**
- Ξεβιδώστε τον εύκαμπτο σωλήνα με φίλτρο στη σύνδεση νερού της συσκευής.
 - Τραβήξτε την σκανδάλη στο πιστολέτο χειρός, μέχρι να μην υπάρχει πίεση στη συσκευή.
 - Πατήστε το κουμπί ασφάλισης στη συσκευή, για να την ασφαλίσετε έναντι ακούσιας θέσης σε λειτουργία.

Φύλαξη

Προσοχή! Ο παγετός μπορεί να καταστρέψει τη συσκευή, από την οποία δεν έχει αδειαστεί εντελώς το νερό. Κατά τη διάρκεια του χειμώνα σάς συνιστούμε να φυλάτε τη συσκευή σε χώρο που δεν προσβάλλεται από παγετό.

- Απομονώστε τον σωλήνα εκτόξευσης από το πιστολέτο χειρός.
- Τυλίξτε το καλώδιο σύνδεσης και κρεμάστε το π.χ. γύρω από το πιστολέτο χειρός.

Μεταφορά

- Πριν από τη μεταφορά θέτετε τη συσκευή εκτός λειτουργίας.
- Για τη μεταφορά πάνω από σκάλες ή εμπόδια σηκώνετε τη συσκευή από τη λαβή μεταφοράς.
- Για τη μεταφορά πάνω από επίπεδες επιφάνειες τραβάτε τη συσκευή από το τόξο έλξης.

ιδικά εξαρτήματα

Τα ειδικά εξαρτήματα διευρύνουν τις δυνατότητες χρήσης της συσκευής σας. Περισσότερες πληροφορίες σχετικά μπορείτε να πάρετε από το κατάστημα της Kärcher.

Απεικονίσεις, βλ. στη σελίδα 110.

- 1 Περιστρεφόμενο ακροστόμιο
Για δύσκολες βρωμιές όπως π.χ. εξωτερικές επιφάνειες, που έχουν πίεση υγρασία ή έχουν καταστραφεί από την κακοκαιρία.
- 2 Προστασία από πιτσιλίσματα για τη φρέζα ρύπων
- 3 Σετ καθαρισμού σωλήνων
Για βουλωμένους σωλήνες και εκροές.
- 4 Περιστρεφόμενη βούρτσα πλυσίματος
Για τον καθαρισμό επιφανειών αμαξωμάτων, καθώς και γυάλινων επιφανειών.
- 5 Βούρτσα πλυσίματος
Για τον καθαρισμό λείων επιφανειών, π.χ. αυτοκίνητο, βάρκα.
- 6 Σετ υγρής δέσμης
Για την απομάκρυνση σκουριάς ή χρωμάτων.
- 7 Εύκαμπτος σωλήνας εκτόξευσης
Εύκαμπτο ακροφύσιο για τον καθαρισμό δυσπρόσιτων σημείων
- 8 Τριπλό ακροστόμιο με σωλήνα εκτόξευσης
- 9 Σωλήνας εκτόξευσης για δυσπρόσιτα σημεία
Έξτρα μακρύς σωλήνας εκτόξευσης, π.χ. για τον καθαρισμό υδροροών της στέγης.
- 10 Σωλήνας εκτόξευσης δαπέδου
- 11 Επιμήκυνση σωλήνα εκτόξευσης
- 12 Εύκαμπτος σωλήνας υψηλής πίεσης
- 13 Επιμήκυνση εύκαμπτου σωλήνα
- 14 Σετ αναρρόφησης μεγάλων ποσοτήτων
- 15 Εύκαμπτος σωλήνας αναρρόφησης με φίλτρο
Για την απορρόφηση των αποθεμάτων νερού, π.χ. από δεξαμενές και βυτία νερού.
- 16 Φίλτρο νερού
- 17 Παρεμποδιστής αντεπιστροφής
- 18 T-Racer
Για καθαρισμό επιφανειών, π.χ. ταρτσών, εισόδων σε αυλές, τοίχων σπιτιών, χωρίς ψεκάσμο.

Απορρυπαντικά

Για απρόσκοπη εργασία και ανάλογα με τον εκάστοτε καθαρισμό σας συνιστούμε το πρόγραμμα απορρυπαντικών και μέσων περιποίησης της Kärcher. Παρακαλείσθε να ζητήσετε συμβουλές ή τις σχετικές πληροφορίες. Εδώ σας δίνουμε μια μικρή επιλογή:

Απορρυπαντικό γενικής χρήσης Profi RM 555 ULTRA
Απορρυπαντικό αυτοκινήτων Profi RM 565 ULTRA
Απορρυπαντικό οικιακής χρήσης και κήπου

Profi RM 570 ULTRA
Profi RM 575 ULTRA

Απορρυπαντικό σκαφών

Φροντίδα και συντήρηση

Καθαρισμός

Πριν από την αποθήκευση για μεγαλύτερο χρονικό διάστημα, π.χ. τον χειμώνα:

- Τραβάτε τη βαλβίδα ρύθμισης δόσης απορρυπαντικού από τον εύκαμπτο σωλήνα αναρρόφησης απορρυπαντικού και την καθαρίζετε κάτω από τρεχούμενο νερό.
- Τραβάτε το φίλτρο στη σύνδεση νερού προς τα έξω με πένσα και το καθαρίζετε κάτω από τρεχούμενο νερό.

Συντήρηση

Η συσκευή δεν χρειάζεται συντήρηση.

Αντιμετώπιση βλαβών

Οι βλάβες έχουν συχνά απλές αιτίες, τις οποίες μπορείτε να τις αντιμετωπίσετε οι ίδιοι/ες με τη βοήθεια του ακολούθου συνοπτικού πίνακα. Σε περίπτωση αμφιβολίας ή αν δεν αναφέρεται η βλάβη/αντιμετώπιση παρακαλείσθε να απευθυνθείτε σε εξουσιοδοτημένη υπηρεσία τεχνικής εξυπηρέτησης πελατών.

⚠ Κίνδυνος ηλεκτροπληξίας!

Οι εργασίες επισκευών στη συσκευή επιτρέπεται να εκτελούνται μόνον από εξουσιοδοτημένη υπηρεσία τεχνικής εξυπηρέτησης πελατών.

Η συσκευή δε λειτουργεί

- Ελέγξτε αν η τάση της πινακίδας τύπου της συσκευής συμπίπτει με εκείνη του δικτύου ρεύματος.
- Ελέγξτε τον τροφοδοτικό αγωγό σχετικά με βλάβες.

Η συσκευή δεν έχει πίεση

- Να εξερωθεί η συσκευή: Αφήστε την αντλία να λειτουργεί χωρίς τον εύκαμπτο σωλήνα υψηλής πίεσης, μέχρι νου να ξέρχεται νερό χωρίς φυσαλίδες. Κατόπιν συνδέστε πάλι τον εύκαμπτο σωλήνα υψηλής πίεσης.
- Καθαρίστε τη σήτα στο ρακόρ παροχής νερού (αυτό γίνεται εύκολα με μια πένσα)
- Ελέγξτε την ποσότητα προσαγωγής νερού.
- Ελέγξτε όλες τις σωληνώσεις προσαγωγής προς την αντλία για τυχόν διαρροές ή βουλώματα.

Ισχυρές διακυμάνσεις πίεσης

- Καθαρίζεται το στόμιο υψηλής πίεσης. Οι βρομιές από το άνοιγμα του στομίου μπορούν να αφαιρεθούν με μια βελόνα. Κατόπιν να ξεπλυθεί το στόμιο από μπροστά με νερό.

Η αντλία παρουσιάζει διαρροές

- 10 σταγόνες στο λεπτό επιτρέπονται. Όταν είναι μεγαλύτερη η διαρροή, θα πρέπει να απευθυνθείτε στην υπηρεσία εξυπηρέτησης πελατών.

Καθόλου αναρρόφηση απορρυπαντικού

- Καθαρίστε το φίλτρο στον εύκαμπτο σωλήνα απορρυπαντικού.

Ανταλλακτικά

Χρησιμοποιείτε αποκλειστικά αυθεντικά ανταλλακτικά της Kärcher. Έναν συνοπτικό πίνακα ανταλλακτικών θα βρείτε στο τέλος αυτών των οδηγιών χειρισμού.

Εγγύηση

Σε κάθε χώρα ισχύουν οι όροι εγγύησης που εκδόθηκαν από την εταιρεία μας ή από τον εισαγωγέα. Βλάβες επιδιορθώνουμε στη συσκευή σας δωρεάν στα πλαίσια της εγγύησης, εφόσον η αιτία θα είναι ελάττωμα υλικού ή σφάλμα κατασκευής.

Σε περίπτωση παροχής εγγύησης απευθύνεστε με τα εξαρτήματα και την απόδειξη αγοράς στο κατάστημα, από το οποίο αγοράσατε τη συσκευή ή στην πλησιέστερη εξουσιοδοτημένη υπηρεσία τεχνικής εξυπηρέτησης πελατών.

Υπηρεσίες τεχνικής εξυπηρέτησης πελατών

Σε περίπτωση ερωτήσεων ή βλαβών βρίσκεται στη διάθεσή σας κάθε υποκατάστημα της Kärcher.

Τεχνικά χαρακτηριστά

Παροχή ρεύματος

Τάση (1-50 Hz)	230 V
Συνδεδεμένη ισχύς	1,9 kW
Ηλεκτρική ασφάλεια (δύστηκτη)	10 A
Κατηγορία μόνωσης	1, IPX5

Παροχή νερού

Θερμοκρασία προσαγωγής (μέγ.)	40 °C
Παρεχόμενη ποσότητα (ελάχ.)	10 l/min
Πίεση παροχής (μέγ.) (12 bar)	1,2 MPa

Στοιχεία απόδοσης

Όνομ. πίεση (120 bar)	12 MPa
Πίεση μέγ. (130 bar)	13 MPa
Παρεχόμενη ποσότητα (400 l/h)	6,7 l/min
Αναρρόφηση απορρυπαντικού	0,3 l/min
Ύψος αναρρόφησης από ανοιχτό δοχείο 20 °C	0,5 m
Δύναμη οπισθοδρόμησης στο φορητό πιστολέτο εκτόξευσης με πίεση εργασίας	15 N
Δονήσεις μηχανήματος:	0,8 m/s ²
Στάθμη πίεσης ήχου, LPA (EN 60704-1)	74,5 dB (A)
Στάθμη ηχητικής πίεσης, LWA (2000/14/EOK)	87 dB (A)

Διαστάσεις

Μήκος/Πλάτος/Ύψος	290/340/805 mm
Βάρος	12,7 kg

Σχέδιο καλωδίωσης

- C1 Πυκνωτής λειτουργίας
- M1 Κινητήρας
- Q1 Διακόπτης συσκευής
- T Περιοριστής θερμοκρασίας
- S1 Πληκτροδιακόπτης

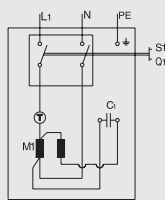

Δήλωση Πιστότητας ΕΚ

Εμείς, δηλώνουμε με την παρούσα, ότι το μηχάνημα που χαρακτηρίζεται παρακάτω, λόγω του σχεδιασμού και του τρόπου κατασκευής, όπως και λόγω της παραλλαγής που διατίθεται από μας στην αγορά, ανταποκρίνεται στις σχετικές βασικές απαιτήσεις ασφαλείας και υγείας των Οδηγιών ΕΚ. Σε περίπτωση αλλαγών στο μηχάνημα χωρίς προηγούμενη συνεννόηση μαζί μας, παύει να ισχύει η παρούσα δήλωση.

Προϊόν: Συσκευή καθαρισμού με υψηλή πίεση
Τύπος: 1.423-xxx

Σχετικές Οδηγίες ΕΚ:

98/37/EOK
73/23/EOK (+93/68/EOK)
89/336/EOK (+91/263/EOK, 92/31/EOK, 93/68/EOK)
2000/14/EOK

Εναρμονισμένα πρότυπα που έχουν εφαρμοσθεί:

DIN EN 60 335 - 1
DIN EN 60 335 - 2 - 79
DIN EN 55 014 - 1 : 2000 + A1: 2001
DIN EN 55 014 - 2 : 1997
DIN EN 61 000 - 3 - 2 : 2000
DIN EN 61 000 - 3 - 3 : 1995 + A1: 2001

Εφηρμοσμένη διαδικασία υπολογισμού συμφωνίας τιμών:
Παράρτημα V
Μετρηθείσα στάθμη απόδοσης ήχου : 84 dB (A)
Εγγυηθείσα στάθμη απόδοσης ήχου : 87 dB (A)

Με ληφθέντα εσωτερικά μέτρα έχει εξασφαλισθεί, ότι οι συσκευές σειράς κατασκευής ανταποκρίνονται πάντα στις απαιτήσεις των επικαίρων οδηγιών ΕΚ και στα εφαρμοσθέντα πρότυπα. Οι υπογράφωντες ενεργούν με εντολή και κατόπιν εξουσιοδότησης της Γενικής Διεύθυνσης.

Alfred Kärcher GmbH & Co. KG
Cleaning Systems
Alfred-Kärcher-Str. 28-40
P. O. Box 160
D-71349 Winnenden

H. Jenner

S. Reiser

Cihazın kullanım alanları

- Cihazı sadece sanayi tipi **olmayan** işlerde kullanınız
- Bu cihaz, makinaların, taşıtların, binaların, alet edevatların, dış cephelerin, balkonların ve bahçe işlerinde kullanılan aletlerin temizlenmesinde kullanılır.
 - Motorların temizliğini yaparken çalışılan yerde mutlaka atık yağ toplayıcısı bulundurunuz.
 - Sadece Kärcher tarafından uygun görülen aksesuarları, yedek parçaları ve temizlik malzemelerini (deterjanları) kullanınız. Temizlik maddelerinin üzerinde yazan yada beraberinde verilen açıklayıcı bilgileri dikkatlice okuyunuz.

Güvenlik Bilgileri

- △ Patlama riski olan ortamlarda cihazın kullanılması yasaktır.
- △ Cihaz tehlike oluşturacak bölgelerde (örn. benzin istasyonlarında) kullanıldığında gerekli güvenlik önlemleri alınmalıdır.
- △ Elektrik bağlantı kablosu veya cihazın güvenlik araçları, yüksek basınç hortumları, püskürtme tabancası gibi önemli parçaları hasarlı ise, cihaz çalıştırılmamalıdır.
- △ **Uyarı:** Yüksek basınç hortumları, armatürler ve bağlantı birimleri cihaz güvenliği açısından önemlidir. Sadece üretici tarafından önerilen yüksek basınç hortumları, armatürler ve bağlantı birimleri kullanılmalıdır.
- △ Cihaz, çocuklar ve kullanım bilgisi yetersiz kişiler tarafından kullanılmalıdır.
- △ Kullanıcı cihazı talimatlara uygun biçimde kullanılmalıdır. Kullanıcı çevre koşullarını dikkate almalı ve cihazı kullanırken diğer kişilere ve özellikle çocuklara dikkat etmelidir.
- △ **Uyarı:** Cihaz kullanılırken yakın çevrede başka kişiler bulunmamalı veya bulunan kişiler koruyucu elbise kullanmalıdır.
- △ **Uyarı:** Yüksek basınçlı su jeti talimatlara uygun biçimde kullanılmadığında tehlike yaratabilir.



Basınçlı su kişilere, hayvanlara, çalışır durumdaki elektrikli cihazlara veya cihazın kendisine yöneltilmemelidir.

- △ Kullanıcı, giyecek veya ayakkabıları temizlemek amacıyla basınçlı su jetini kendi veya başkalarının üzerine tutmamalıdır.
- △ Basınçlı su jeti, sağlığa zararlı maddeler (örn. asbest) taşıyan eşyaların üzerine püskürtülmemelidir.
- △ **Uyarı:** Basınçlı su jeti otomobil lastiklerine ve lastik supaplarına hasar verebilir ve lastiğin patlamasına yol açabilir. Buna ilişkin ilk belirti, lastiğin renk değişimidir. Hasar görmüş lastikler ise hayati tehlike oluşturur. Bu nedenle yıkama işlemi en az 30 cm uzaklıktan yapılmalıdır.
- △ Otomobil motor/tabana yıkama gibi yağlı atık su oluşturan temizlik işleri, sadece atık yağ toplayıcısı bulunan yıkama yerlerinde yürütülebilir.
- △ Cilalı yüzeylerin temizlenmesinde hasara yol açmamak için en az 30 cm'lik bir mesafe korunmalıdır.
- △ Hiçbir zaman çözücü madde içeren sıvıları veya inceltilememiş asit ve çözücü maddeleri cihazın içine çekmeyin. Bu tür maddeler arasına örn. benzin, tiner veya fuel-oil girer. Püskürtmede yayılan su bulutu yüksek derecede yanıcı, patlayıcı ve zehirlidir. Cihazı oluşturan maddeye zarar vereceğinden, aseton, inceltilememiş asitler ve çözücü maddelerden uzak durulmalıdır.
- △ Sıçrayan maddelere karşı korunmak için gerekirse uygun koruyucu elbise ve koruyucu gözlük kullanılmalıdır.
- △ Çalışır durumdaki cihaz daima kullanıcının gözetimi altında bulunmalıdır.
- △ **Uyarı:** Bu cihaz sadece üretici tarafından verilen veya önerilen temizlik maddeleri kullanılacak biçimde geliştirilmiştir. Başka temizlik maddelerinin veya kimyasal maddelerin kullanılması, cihazın güvenliğini tehlikeye atabilir.

Güvenlik araç gereçleri

Güvenlik araç gereçleri, muhtemel yaralanmaları engellemek için yapılmış olup, üzerinde herhangi bir değişiklik yada benzeri bir işlem yapılamaz.

Basınç ayar şalteri su jeti ventili

Püskürtme tabancasının tetiğinden elinizi çektiğiniz takdirde, basınç ayar şalteri pompayı devreden çıkarır. Böylece yüksek basınçlı su akımı kesilir. Tetiğe basıldığı anda basınç şalteri pompayı devreye sokar. Su Jeti ventili, istenilen çalışma basıncından daha yüksek basınç oluşmasına engel olur.

Güvenlik şalteri

Püskürtme tabancasındaki güvenlik şalteri ile, cihazın istenmeyen durumlarda çalışması engellenir.

Çevre Koruma

Ambalaj malzemelerinin atılması

Ambalaj malzemelerinin tamamı yeniden kullanılabilir şekilde (recycle) imal edilmiş olup bütün ambalaj malzemelerini lütfen tekrar kullanılacak şekilde gideriniz.

Eski cihazların giderilmesi

Cihaz üretilirken recycle edilebilmesi göz önünde bulundurulmuştur. Fakat buna rağmen cihazın bazı parçalarının ve maddelerinin normal ev çöpüne atılmasına özen gösterilmelidir. Çevre dostu gidermeye ilişkin gerekli bilgileri Kärcher satıcınızdan edinebilirsiniz.

Su tasarrufu

Diğer temizlik yöntemleri ile karşılaştırıldığında, bu cihaz ile yaklaşık % 85 oranında su tasarrufu yapabilirsiniz. Cihazı yağmur suyuyla da çalıştırabilirsiniz (su filtresi kullanılarak, sipariş no 4.730-097).

Atık su

Lütfen temizlik maddelerini (deterjanı) az miktarda kullanmaya özen gösteriniz. Temizlik malzemelerinin üstünde yazılı olan yada beraberinde verilen dozaj miktarlarını dikkate alınız.

Cihazı ilk kez çalıştırmadan önce

Cihazın montajı

Cihazı ambalajından çıkarırken ambalajın içinde bulunanları kontrol ediniz. Nakliye sırasında oluşan hasarları derhal satıcınıza bildiriniz.

Elektrik bağlantısı

- △ Hiçbir zaman arızalı elektrik besleme kablosu veya uzatma kablosu kullanmayın! Besleme kablosu hasar görmüş ise, üreticiden veya ilgili müşteri hizmetinden yeni bir besleme kablosu temin edilmelidir.
- △ Elektrik besleme kablosunun veya uzatma kablosunun ezilme, sıkışma veya gerilme yoluyla zedelenmemesine veya hasar görmemesine dikkat edilmelidir. Besleme kablolarını sıcaktan, yağdan ve keskin kenarlardan koruyun.
- △ Elektrik fişi veya prizi hiçbir zaman ıslak elle tutulmamalıdır.
- △ Elektrik besleme/uzatma kablosu su birikintilerinde kalmamalıdır.
- △ Çalışma alanındaki elektrik taşıyan tüm parçalar su jetine karşı korunmuş olmalıdır.
- Cihaz, IEC 60364 standardına uygun olarak bir elektrik tesisatçısı tarafından kurulmuş besleme kaynağına bağlanabilir.
- Cihaz sadece alternatif akıma bağlanmalıdır. Voltaj, cihazın üzerindeki tip levhasında verilen bilgilerle örtüşmelidir.
- Priz için minimum sigorta değeri 10 A (gecikmeli).
- Elektrik kazalarını önlemek için kaçak akıma karşı koruma şalterli prizlerin (azami 30 mA nominal kontak akımı) kullanılmasını öneriyoruz.
- **Uyarı:** Uygun olmayan uzatma kablolarının kullanılması tehlikeye yol açabilir. Dışarıda sadece açık havada kullanıma uygun ve yeterli kablo kesitine sahip uzatma kabloları kullanın:
1 – 10 m arası: 1,5 mm² 10 – 30 m arası: 2,5 mm²
- Kullanılan uzatma kablosunun fişi ve bağlantı birimi su geçirmez olmalıdır.
- Her zaman uzatma kablosunun tamamı kablo bobininden çözülmelidir.

Su bağlantısı

Sular idaresinin ve diğer ilgili kurumların belirlemiş olduğu yönetmelikleri dikkate alınız. Su bağlantı hortumunun (cihaz ile birlikte verilmeyen) uzunluğunun en az 7,5 m çapının ise 1/2" olması gerekir.

Bağlantılara ilişkin değerler için bak. Tip levhası ve Teknik bilgiler.

Cihazın kullanımı

⚠ Hayati tehlike !

Basınçlı su jeti cihazın tekerlerine ve teker siboblarına hasar verebilir ve hatta tekeri patlatabilir. Buna ilişkin ilk belirtilerden biri tekerlerin renk değiştirmesidir. Yıkama işleminin en az 30 cm mesafe kalacak şekilde yapılması gerekir. Elektrik prizine yada fişine kesinlikle ıslak elle temas etmeyiniz. Cihazı çalıştırmadan önce elektrik kablosunun, prizlerin ve fişlerin hasarlı olup olmadığını kontrol ediniz. Hasarlı olan elektrik kablosunu, prizleri ve fişleri yetkili servise yada konunun uzmanı olan bir elektrikçiye değiştiriniz.

Cihazı çalıştırmadan önce yüksek basınç su hortumunun hasarlı olup olmadığını özenle kontrol ediniz. Eğer hortum hasar görmüş ise derhal yenilenmesi gerekir.

⚠ tehlikesi !

Basınçlı su jeti püskürtülürken, püskürtme tabancasında geri tepme kuvveti oluşur. Cihazı güvenli bir şekilde kullanabilmek için püskürtme tabancasını ve namlusunu sıkıca tutunuz. Çalışırken sıçrayan cisimlerden, parçalardan korunmak için ihtiyaca göre, gerektiğinde koruyucu elbiseler giymeniz tavsiye edilir.

Su temini

Dikkat ! cihaza gelen suyun kirli olması halinde pompa hasar görebilir. Bu tip bir durumu engellemek için Kärcher su filtresi (siparişi no 4.730-097) kullanılması önemle tavsiye olunur.

Yüksek basınçlı temizlik cihazlarının çalıştırıldığı sırada, cihazın su girişinin kapalı olması halinde, silindirik kafası hasar görebilir. **Yüksek basınçlı temizlik cihazlarını, musluk kapalı iken kesinlikle çalıştırmayınız.**

Cihazın su bağlantısını, direk olarak şebeke suyundan yada açık kaplarda biriktirilmiş su ile sağlayabilirsiniz.

Su temininin şebeke suyu ile yapılması

- Su hortumunun (cihaz ile birlikte verilmeyen) bir ucunu cihaza su bağlantısının yapıldığı yere, diğer ucunu ise musluğa takınız.
- Musluğu açınız.

Su temininin açık kaplardan su emilerek yapılması

- Su girişini sağlayan bağlantı parçasını sökünüz.
- Filtreli emme hortumunu (cihaz ile birlikte verilmeyen, bak "özel aksesuarlar") cihazın su bağlantısının yapıldığı yere takınız.
- Filitreyi kabın içine yerleştiriniz.
- Çalıştırmadan önce cihazın havasını alınız.
 - Cihazın, yüksek basınç hortumunu, yüksek basınç bağlantı ucundan sökünüz.
 - Cihazı çalıştırınız ve basınçlı su kabarcıksız olarak çıkana kadar çalıştırmaya devam ediniz.
 - Cihazı kapatınız ve yüksek basınç hortumunu tekrar yerine monte ediniz.

Ön hazırlık

- Cihazın fişini prize takınız
- Aç – Kapa düğmesini "I" konumuna getiriniz.

Cihazın çalıştırılması

- Önce püskürtme tabancasındaki emniyet meknizmasını açınız daha sonra tetiğe basınız.

Cihazın durdurulması

- Püskürtme tabancasının tetiğini bırakınız. Mola verirken yada cihazın yanından ayrılacağı zaman emniyet mekanizmasını kapatarak , cihazın beklenmedik ve istenmeyen durumlarda çalışmasını karşı önlem alınız.

Çalışma basıncının seçilmesi

Çalışma basıncının yükseltmek için:

Püskürtme namlusunu “+” yönünde çeviriniz.

Çalışma basıncının düşürmek için:

Püskürtme namlusunu “-” yönünde çeviriniz.

Cihazın temizlik malzemesi kullanarak çalıştırılması

- Temizlik malzemesi tankını:
 - Tablet şeklindeki temizlik malzemesi ve su ile
 - Konsantr temizlik malzemesi ve su ile doldurabilirsiniz.
- Dozaj miktarlarına ilişkin olarak temizlik malzemesinin üzerindeki açıklayıcı etiketleri dikkatlice okuyunuz.*
- Püskürtme namlusunu “-” yönünde, çarpma (tepme) oluşana kadar çeviriniz.

Tavsiye edilen temizlik yöntemleri

1. Az miktarda temizlik malzemesini yüzey kuru iken serptikten sonra yüzeye iyice etki etmesini bekleyiniz (kurutmayacak şekilde).
2. Çözülmüş kirleri yüksek basınçlı su jeti ile temizleyiniz.

Cihazın kapatılması

- Aç - Kapa düğmesini “0” konumuna getiriniz.
- Cihazın fişini prizden çekiniz.

Su temininin şebeke suyu ile yapılması halinde

- Musluğu kapatınız.
- Cihaza bağlı olan su hortumunu sökünüz.

Su temininin açık kaplardan su emilerek yapılması halinde

- Filtreli emme hortumunun cihaza bağlandığı ucunu çıkartınız.
- Püskürtme tabancasının tetiğine cihazın basıncı tamamen boşalana kadar basınız.
- Emniyet mekanizmasını kapatarak, cihazın beklenmedik ve istenmeyen durumlarda çalışmasına karşı emniyete alınız.

Cihazın korunması

Dikkat ! Tam olarak boşaltılmadığı takdirde, cihaz don olması durumunda büyük hasar görebilir. Kışın cihazı donmaya karşı korumaya alınmış ortamlarda saklayınız

- Püskürtme namlusunu tabancadan ayırınız.
- Bağlantı kablosunu sarınız ve askısına asınız.

Cihazın bir yerde bir yere taşınması

- Bir yerden bir yere taşımadan önce cihazı kapatınız.
- Merdivenlerden yada eşiklerden geçirmek için , cihazı kulplarından tutarak kaldırınız.
- Cihazı, düz yüzeyler üzerinde hareket ettirirken, taşıma kolundan çekerek götürebilirsiniz.

Özel aksesuarlar

Özel aksesuarlar sayesinde cihazınızın farklı alanlarda, farklı işler için kullanılmasını sağlayabilirsiniz. Gerekli detaylı bilgileri Kärcher satıcınızdan edinebilirsiniz.

Şekiller için Sayfa 110 Bakınız

- 1 Döner meme
yosunlaşmış veya korozyona maruz kalmış dış alanlardaki yoğun kirler için
- 2 Su sıçramasını önleyen başlık
- 3 Kanal temizlik seti
tıkalı borular ve kanallar için
- 4 Döner başlıklı fırça
kaporta ve cam yüzeylerin temizlenmesi için
- 5 Fırça
cılı yüzeyleri (örn. otomobil, tekne) temizlenmesi için
- 6 Yağmurlama seti
pas veya boya lekelerinin çıkarılması için
- 7 Hareketli namlu
zor ulaşılabilir yerlerin temizlenmesi için hareketli püskürtme ucu
- 8 Üç başlıklı püskürtme memesi ve namlusu
- 9 Namlu (zor ulaşılan yerler için)
örn. olukların temizlenmesi için ekstra uzun püskürtme ucu
- 10 Zeminler için kullanılan namlu
- 11 Namlu uzatması
- 12 Yüksek basınç su hortumu
- 13 Uzatma hortumu
- 14 Büyük miktarları emmek için kullanılan set
- 15 Filtreli emme hortumu
örn. havuz ve su deposu gibi yerlerden su kütlelerinin emilmesi için
- 16 Su filtresi
- 17 Çek valf
- 18 T-Racer
örn. teras, ev girişi ve ev duvarları gibi yüzeylerin sıçratmadan temizlenmesi için

Temizlik malzemeleri

Yapılacak olan temizliğin türüne uygun düşen ve cihazın problemsiz çalışmasını sağlayan Kärcher temizlik ve bakım malzemelerini kullanmanızı tavsiye ederiz. Konu ile ilgili bilgi almak için bizlere başvurabilir yada ilgili bilgi formlarını bizlerden talep edebilirsiniz. Örnek teşkil etmesi amacı ile aşağıda küçük bir liste bulunmaktadır.

Üniversal temizleyici	Profi RM 555 ULTRA
Otomobil temizliği için	Profi RM 565 ULTRA
Bina ve bahçe temizliği için	Profi RM 570 ULTRA
Yatların temizliği için	Profi RM 575 ULTRA

Cihazın bakım ve temizliği

Temizlik

Cihazı uzun süreli olarak kullanmayacaksınız, örn. kış mevsiminde

- Temizlik malzemesi dozaj ventilini takılı olduğu temizlik malzemesi emiş hortumundan çıkarınız ve temiz akar su ile iyice yıkayınız.
- Su bağlantısının sağlandığı yerdeki süzgeçleri yassı bir pense yada cımbızla çıkartınız ve temiz akar su ile iyice yıkayınız.

Bakım

Cihaz bakım gerektirmez.

Arıza durumunda ne yapılmalı

Arızaların sebepleri genelde çok basit olup aşağıda belirtilen maddelerin yardımı ile arızaları kendinizde giderebilirsiniz.

Eğer arızayı giderirken tereddüte düşerseniz yada aşağıda belirtilenlerin dışında bir arıza ile karşılaşsanız durumu lütfen derhal yetkili servise bildirin.

⚠ Elektrik çarpma tehlikesi

Cihazda yapılacak bütün tamirat işleri sadece konunun uzmanı yetkili servisler tarafından yapılmalıdır.

Cihaz çalışmıyor

- Tiplevhası üzerinde verilmiş olan gerilim (votaj) değeri ile şebeke elektriği gerilim (votaj) değerleri nin aynı olup olmadığını kontrol ediniz.
- Cihazın elektrik kablosunu kontrol ediniz.

Cihazda yeterince basınç oluşmuyor

- Cihazın havasını alınız: pompayı yüksek basınç su hortumunun bağlantısını yapmadan çalıştırınız ve basınçlı su kabarcıksız olarak çikana kadar bekleyiniz. Daha sonra yüksek basınç su hortumunun cihaza takınız.
- Su bağlantısının sağlandığı yerdeki süzgeçleri yassı bir pense yada cımbızla çıkartınız ve temiz akar su ile iyice yıkayınız.
- Cihaza gelen suyun debisini (miktarını) kontrol ediniz.
- Pompaya bağlanan bütün hortumların, sızdırmazlığını yada tıkalı olup olmadıklarını kontrol ediniz.

Büyük basınç farklılıkları oluşuyor

- Püskürtme memelerini temizleyiniz: meme ağzındaki birikmiş olan pislikleri bir iğne ile iyice temizledikten sonra ön kısımdan su ile iyice yıkayınız.

Pompa sızdırıyor

- Pompada çok az miktarda sızma olması oldukça normaldir. Eğer pompada büyük miktarlarda sızmalar oluyorsa konunun uzmanı yetkili servisimize başvurunuz.

Temizlik malzemesi (deterjan) emilemiyor

- Temizlik malzemesi emme hormundaki filtreyi temizleyiniz.

Yedek parçalar

Prencip olarak sadece orijinal Kärcher yedek parçalarını kullanınız. Yedek parçaların listesini kılavuzun son bölümünde bulabilirsiniz.

Servis

Garanti

İlgili ülkede, genel distribütörümüzün belirlemiş ve yayınlamış olduğu garanti koşulları geçerlidir. Garanti süresi dahilinde cihazda, malzeme ve üretim hatasından oluşabilecek arızaların giderilmesi tarafımızdan ücretsiz olarak yapılır.

Garanti kapsamındaki arızaların oluşması halinde, lütfen cihazı tüm aksesuarları ve satış belgesi ile (fiş, fatura) satın aldığınız yere yada en yakındaki yetkili servise götürünüz.

Cihazın kullanım ömrü 10 yıldır.

Yetkili servis

Sorularınız varsa yada herhangi bir arıza durumunda, Kärcher yetkili servisleri sizlere yardıma hazırdır. Gerekli adresleri arka sayfada bulabilirsiniz.

Teknik bilgiler

Elektirik bağlantısı

Voltaj (akım 1-50 Hz iken)	230 V
Akım gücü	1,9 kW
Ana sigorta (gecikmeli)	10 A
Emniyet sınıfı	1, IPX5

Su bağlantısı

Giriş sıcaklığı (azami)	40 °C
Giren su miktarı /debi (asgari)	10 l/min
Giriş basıncı (12bar)	1,2 MPa

Güç değerleri

Çalışma basıncı (120 bar)	12 MPa
Azami basınç (130 bar)	13 MPa
Sevk miktarı (400 l/h)	6,7 l/min
Emilen temizlik malzemesi miktarı	0,3 l/min
20 °C de açık kapdan emme yüksekliği	0,5 m
Tabancada oluşan geri tepme kuvveti	15 N
El ve kolda oluşan vibrasyon	0,8 m/s ²
Ses basıncı, L _{PA} (EN60704 -1)	74,5 dB(A)
Ses şiddeti, L _{WA} (2000/14/AB)	87 dB(A)

Ebatlar

Uzunluk/Genişlik/Yükseklik	290/340/805 mm
Ağırlık	12,7 kg

Elektirik planı

- C1 Kondesatör
- M1 Motor
- Q1 Aç - Kapa düğmesi
- T Termostat
- S1 Basınç şalteri

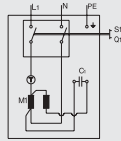

AB Uygunluk bildirisini

İşbu belge ile, aşağıda adı geçen makinenin, tasarımı, yapı tarzı, ve piyasaya tarafımızdan sürülüş şekli ile, genel ve temel güvenlik ve sağlık yöntemleri açısından, aşağıda bildirilen AB yönetmeliklerine uygun olduğunu bildiririz. Bizlerin müsadresi olmadan makinede herhangi bir değişiklik yapılırsa bu açıklama geçerliliğini yitirir.

Ürün: Yüksek basınçlı temizlik cihazı
Tip: 1.423-xxx

Geçerli AB yönetmelikleri.
98/37/AB

73/23/AET (+93/68/AET)
89/336/AET (+91/263/AET, 92/31/AET, 93/68/AET)
2000/14/AB

Kullanılmış olan uyumlu standartlar:

DIN EN 60 335 - 1
DIN EN 60 335 - 2 - 79
DIN EN 55 014 - 1 : 2000 + A1: 2001
DIN EN 55 014 - 2 : 1997
DIN EN 61 000 - 3 - 2 : 2000
DIN EN 61 000 - 3 - 3 : 1995 + A1: 2001

Kullanılan uygunluk değerlendirme yöntemi: Ek V

Ölçülen ses şiddeti: 84 dB(A)
Garanti edilen ses şiddeti: 87 dB(A)

Seri üretimden çıkan cihazların daima AB yönetmeliklerine ve geçerli tüm standartlara uyması, dahili önlem ve uygulamalar sayesinde garanti edilmiştir.

İmzalayan kişiler, işletme yönetimi adına ve işletme yönetimi tarafından verilen vekaletle istinaden işlem yaparlar.

Alfred Kärcher GmbH & Co. KG
Cleaning Systems
Alfred-Kärcher-Str. 28-40
P.O. Box 160
D-71349 Winnenden

H. Jenner

S. Reiser

Использование по назначению

Данное устройство предназначено только для непромышленного использования для выполнения следующих работ:

- чистка машин, автомобилей, строительных конструкций, инструментов, фасадов зданий, террас, садовых инструментов и т.д. струей воды под давлением (при необходимости можно воспользоваться чистящим средством),
- чистка двигателей только в местах, где имеется соответствующий маслоотделитель,
- для выполнения этих работ можно пользоваться только принадлежностями, запчастями и чистящими средствами, допущенными фирмой “Kärcher” к применению. Соблюдайте указания по правильному использованию чистящих средств, имеющиеся в их упаковке.

за исключением случаев, когда такие лица носят защитную одежду.

- ⚠ **Внимание:** При ненадлежащем применении находящаяся под напором струя может представлять опасность. Запрещается направлять струю на людей, животных, включенное электрическое оборудование или на само устройство.



- ⚠ Не направлять струю на самого себя или других с целью чистки одежды или обуви.
- ⚠ Не чистить струей предметы, содержащие вещества, вредные для здоровья (например, асбест).

- ⚠ **Внимание:** Автомобильные шины/шинные вентили могут получить повреждения в результате воздействия высоконапорной струи и лопнуть. Первым признаком повреждения служит изменение цвета шины. Получившие повреждения автомобильные шины/шинные вентили представляют опасность для жизни. При их чистке необходимо выдерживать расстояние не менее 30 см.

- ⚠ Работы по чистке, в результате которых появляются вода с примесью масел, например, чистка двигателей, днищ автомобилей, производить только в местах для мойки, оснащенных маслоотделителем.

- ⚠ При чистке лакированных поверхностей во избежание их повреждения выдерживать расстояние в 30 см.

- ⚠ Ни в коем случае не использовать при чистке жидкости, содержащие растворители, а также неразбавленные кислоты и растворители! К таким веществам относятся, например, бензин, разбавители красок, а также мазут. Образующийся в результате распыления «туман» легковоспламеняем, взрывоопасен и ядовит. Не использовать ацетон, неразбавленные кислоты и растворители, т.к. они разрушают материалы, из которых сделано устройство.

- ⚠ Для защиты от разлетающихся при чистке частиц в случае необходимости носить соответствующую защитную одежду и защитные очки.

- ⚠ Во время работы, до выключения устройства, не оставлять его без присмотра.

- ⚠ **Внимание:** данное устройство было разработано для применения чистящих средств, поставляемых или рекомендуемых изготовителем. Использование других чистящих средств или химикатов может негативно повлиять на безопасность устройства.

Защитные приспособления

Защитные приспособления предназначены для предупреждения травматизма. Ни в коем случае нельзя ни изменять их конструкцию, ни выводить их из строя.

Переливной клапан с пневмовыключателем

Когда отпускается рычаг рукоятки пистолета, пневмовыключатель выключает насос, что приводит к обрыву струи. При повторном нажатии на рычаг пневмовыключатель снова включает насос. Кроме того, переливной клапан препятствует превышению допустимого рабочего давления.

Предохранительная кнопка

Предохранительная кнопка на рукоятке пистолета препятствует случайному включению устройства.

Защита окружающей среды

Утилизация упаковки

Материал, из которого сделана упаковка, подлежит вторичной переработке. Просьба сдать упаковку в пункт приема вторичного сырья.

Утилизация старого прибора

Уже при разработке данного прибора было уделено пристальное внимание возможностям его утилизации.

Тем не менее, в приборе могут находиться части и материалы, не подлежащие утилизации вместе с обычными домашними отходами.

Указания по технике безопасности

- ⚠ Запрещается использовать устройство во взрывоопасных помещениях.
- ⚠ При использовании устройства в опасных зонах (например, автозаправочных станциях) соблюдать соответствующие предписания техники безопасности.
- ⚠ Не использовать устройство в случае наличия повреждений в сетевом кабеле или в важных элементах устройства, например, в защитных приспособлениях, высоконапорных шлангах, пистолете-распылителе.
- ⚠ **Внимание:** Высоконапорные шланги, арматура и соединительные элементы важны для безопасности устройства. Использовать только высоконапорные шланги, арматуру и соединительные элементы, рекомендованные изготовителем.
- ⚠ Запрещается использование устройства детьми и лицами, не прошедшими инструктаж.
- ⚠ Лицо, работающее с устройством, обязан использовать его в соответствии с назначением. При этом необходимо соблюдать местные особенности, при работе с устройством обращать внимание на безопасность третьих лиц и, в особенности, детей.
- ⚠ **Внимание:** Не использовать устройство, если в зоне его действия находятся посторонние лица,

Сборка устройства

При распаковке устройства проконтролируйте, все ли на месте. Если устройство во время транспортировки было повреждено, то сообщите об этом, пожалуйста, в торговую организацию, продавшую вам устройство.

Электроподключение

Категорически запрещается использовать неисправные сетевые кабели или удлинители! В случае повреждения сетевого кабеля его необходимо заменить специальным сетевым кабелем, который можно получить у изготовителя или службы технического обслуживания.

Следить за тем, чтобы сетевые кабели и удлинители не были повреждены или приведены в негодность путем переезда через них, сдавливания, растяжения и т.п. Сетевой кабель защищать от жары, масел и острых краев.

Не прикасаться мокрыми руками к штепсельной вилке и розетке.

Соединение сетевой кабель/удлинитель не должно лежать в воде.

Все токопроводящие части в рабочей зоне должны быть защищены от попадания водных струй.

- Устройство должно подключаться только к выводу электросети, выполненному электромонтером в соответствии с требованиями Международной электротехнической комиссии (IEC 60364).
- Устройство подключать только к сети переменного тока. Напряжение должно соответствовать параметрам, указанным в фирменной табличке устройства.
- В качестве минимальной защиты использовать предохранитель розетки 10 А (инерционный).
- Для избежания несчастных случаев при обращении с электричеством мы рекомендуем использовать розетки с предвключенным устройством защиты от аварийного тока (с макс. номинальной силой тока срабатывания 30 мА).

Внимание: несоответствующие удлинители могут представлять опасность. Используйте вне помещений только допущенные для такого использования и маркированные соответствующим образом удлинители с достаточным поперечным сечением:

от 1 до 10 м: 1,5 мм²

от 10 до 30 м: 2,5 мм²

- Штепсельная вилка и соединительный элемент используемого удлинителя должны быть герметичны.
- Удлинитель необходимо полностью разматывать с катушки.

Подключение к водопроводу

Подключение проводите в соответствии с предписаниями предприятия по водоснабжению. Можно использовать только шланг (не содержится в объеме поставки) со следующими параметрами:
- длина: минимум 7,5 м
- диаметр: минимум 1/2".
Параметры подключения вы найдете в фирменной табличке и разделе „Технические данные“.

Обслуживание



Опасно для жизни!

Струей воды под давлением можно повредить шины автомобиля и их золотники, а это приводит к тому, что шина лопается. Первый признак повреждения шины - изменение ее цвета. Поэтому мойку шин струей воды следует проводить с расстояния не менее 30 см.

Никогда не беритесь за сетевую вилку мокрыми руками.

Сетевой кабель и вилку проверяйте на наличие повреждений каждый раз перед использованием устройства. Устройство с поврежденным кабелем следует немедленно отдать в сервисную мастерскую по ремонту изделий фирмы „Kärcher“ для замены кабеля на новый.

Высоконапорный шланг следует также перед каждым использованием устройства проверять на наличие повреждений. Поврежденный шланг необходимо немедленно заменить.



Опасность травмирования!

Вырывающаяся из ствола струя воды вызывает отдачу пистолета, поэтому перед началом работы займите устойчивую позицию и крепко держите в руках пистолет.

Для защиты от отлетающих назад брызгов воды вместе с отделяющимися частичками загрязнений можно при необходимости носить защитную одежду.

Водоснабжение

Внимание! Загрязненность поступающей воды может повредить насос. Для предотвращения этого мы настоятельно рекомендуем применять фильтр для очистки воды фирмы “Kärcher” (номер заказа 4.730-097).

При включении данного высоконапорного мощющего аппарата с перекрытой подачей воды может выйти из строя головка блока цилиндров. Просьба не включать данный высоконапорный мощный аппарат при закрытом водопроводном кране.

В устройство вода может подаваться из водопровода или открытого резервуара.

Водоснабжение из водопровода

- Один конец подающего шланга (не содержится в объеме поставки) присоедините к элементу подключения устройства, а другой - к источнику водоснабжения.
- Откройте кран.

Водоснабжение из открытого резервуара

- Отвинтите соединительную деталь для подключения подающего шланга.
- Прикрутите всасывающий шланг с фильтром (не содержится в объеме поставки, смотрите раздел „Специальные принадлежности“) к элементу подключения воды.
- Опустите конец шланга с фильтром в резервуар.
- Перед работой проведите удаление воздуха из устройства.
- Открутите высоконапорный шланг от элемента подключения устройства.
- Включите устройство и дайте ему поработать до тех пор, пока выливающаяся из элемента подключения вода не перестанет пузыриться.
- Выключите устройство и прикрутите на место высоконапорный шланг.

Подготовка

- Вставьте вилку в розетку.
- Установите главный выключатель в положение „I“

Включение

- Нажмите на предохранительную кнопку на рукоятке пистолета и на рычаг рукоятки.

Выключение

- Отпустите рычаг рукоятки.
- Во время перерыва в работе и в случае, если устройство остается без присмотра, нажимайте на предохранительную кнопку, препятствующую случайному включению устройства.

Рабочее давление

Повышение рабочего давления

Поверните ствол пистолета в направлении „+“.

Понижение рабочего давления

Поверните ствол пистолета в направлении „-“.

Добавление чистящих средств

- Бачок для моющих средств наполнить:
 - моющим средством в виде таблеток и водой или
 - концентрированным моющим средством и водой*Учитывать рекомендации по дозировке на этикетках упаковочных единиц или моющих средств*
- Ствол пистолета поверните до упора в направлении “-”.

Рекомендуется метод за почистивание

1. Почистивающий препарат се напръсква икономично върху сухата повърхност и се оставя да подействува (да не изсъхва).
2. Отделеното замърсяване се отстранява с пръскане със струя под високо налягане.

Окончание работы

- Установите главный выключатель в положение „0“.
- Вытащите вилку из розетки.
- При водоснабжении из водопровода**
- Закройте водопроводный кран.
- Отсоедините шланг устройства от крана.

При водоснабжении из открытого резервуара

- Открутите всасывающий шланг с фильтром от элемента подключения устройства.
- Рычаг рукоятки пистолета держите нажатым до тех пор, пока давление внутри устройства не будет сброшено.
- Нажмите на предохранительную кнопку, с тем чтобы предотвратить случайное включение устройства.

Хранение

- Внимание!** При низкой температуре может произойти разрушение устройства, если из него не полностью будет слита вода. Поэтому зимой его лучше всего хранить в отапливаемом помещении.
- Снимите ствол пистолета.
 - Смотайте сетевой кабель и повесьте его, например, на пистолет.

Транспортировка

- Перед транспортировкой устройство следует выключать.
- Для переноса устройства по лестнице или через препятствия его следует приподнимать за ручку для транспортировки.
- Для перемещения устройства по гладкой поверхности его можно тянуть за дугообразную ручку.

Специальные принадлежности

Специальные принадлежности расширяют область применения вашего устройства. Более подробную информацию по этой теме вы можете получить в организации по сбыту изделий фирмы “Kärcher”.

Рисунки с изображением принадлежностей вы найдете на странице 110.

- 1 Фреза для удаления грязи для трудноочищаемых участков, как, например, внешние покрытые мхом и разрушенные воздействием погоды поверхности
- 2 Защитный кожух для фрезы
- 3 Комплект приспособлений для чистки труб для засоренных труб и стоков
- 4 Вращающаяся моющая щетка для мойки поверхностей кузовов автомобилей и стекол
- 5 Моющая щетка для мойки гладкой поверхностей, например, автомобилей, лодок
- 6 Комплект принадлежностей для мокрой чистки для удаления ржавчины и краски
- 7 Гибкая стальная труба поворотная форсунка для чистки труднодоступных участков
- 8 Тройная форсунка со стволом
- 9 Ствол для чистки в труднодоступных местах специальная длинная струйная трубка, предназначенная, например, для чистки водосточных желобов на крыше
- 10 Ствол для чистки полов
- 11 Удлинитель для ствола
- 12 Высоконапорный шланг
- 13 Удлинитель к шлангу
- 14 Комплект приспособлений для всасывания большого количества жидкости
- 15 Всасывающий шланг с фильтром для откачивания воды из, например, прудов и бочек
- 16 Фильтр для очистки воды
- 17 Ограничитель обратного потока
- 18 T-Racer для безбрызговой мойки поверхностей, например, террас, въездов во дворы, стен домов

Чистящие средства

Для того чтобы вы могли работать без помех и легко подобрать подходящее чистящее средство, мы рекомендуем вам воспользоваться перечнем чистящих средств и средств по уходу за поверхностью, составленным фирмой „Kärcher“. По этому поводу обращайтесь, пожалуйста, за советом к специалистам фирмы или требуйте подробную информацию по данной теме. Ниже приведена небольшая выдержка из перечня:

Универсальный очиститель

Profi RM 555 ULTRA

Очиститель для автомашин

Profi RM 565 ULTRA

Очиститель для стен зданий и садовых принадлежностей

Profi RM 570 ULTRA

Очиститель для катеров

Profi RM 575 ULTRA

Уход и техобслуживание

Чистка

Перед долгим хранением, например, зимой:

- Снимите клапан для дозирования чистящего средства с конца всасывающего шланга и промойте его под проточной водой.
- С помощью плоскогубцев вытащите из элемента подключения воды фильтр и промойте его под проточной водой.

Техобслуживание

Данное устройство не нуждается в техобслуживании.

Помощь при устранении неисправностей

Причиной неисправности часто является какая-нибудь мелочь, так что с помощью приведенной ниже таблицы вы сможете устранить ее самостоятельно. В случае сомнения или неисправности, не указанной в таблице, обращайтесь, пожалуйста, в Службу сервиса.

Опасность электрошока!

Работы по ремонту устройства должны выполняться только специалистами Службы сервиса.

Устройство не работает

- Проверьте соответствие напряжения источника тока напряжению, указанному в фирменной табличке устройства.
- Проверьте сетевой кабель.

Устройство не достигает необходимого давления

- Выпустите воздух из устройства: дайте насосу поработать без высоконапорного шланга, пока на выходе высокого давления не начнет течь вода без пузырьков воздуха. После этого снова присоедините высоконапорный шланг.
- Очистите сеточный фильтр в месте подключения подачи воды. (Сеточный фильтр легко вынимается с помощью плоскогубцев).
- Проверьте количество подаваемой воды.
- Проверьте все подающие к насосу трубопроводы на их герметичность и наличие засоров.

Сильные перепады давления

- Прочистите форсунку высокого давления: с помощью иглы удалите загрязнение из отверстия форсунки и промойте ее, с передней части, водой.

Насос не герметичен

- Незначительная негерметичность насоса представляет собой нормальное явление. При значительной негерметичности вам следует обратиться в уполномоченную службу сервисного обслуживания.

Отсутствие заправки чистящих средств

- Произведите чистку фильтра шланга забора чистящих средств.

Запасные детали

Пользуйтесь исключительно запасными деталями фирмы “Kärcher”. Обзор запчастей вы найдете в конце данной инструкции по обслуживанию.

Сервис

Гарантийные обязательства

В любой стране действительны гарантийные обязательства, изданные организацией, ответственной за сбыт нашей продукции в данной стране. Возникшие неисправности мы устраняем в течение гарантийного срока бесплатно, если причиной неисправности послужили некачественный материал или ошибка, допущенная при изготовлении устройства.

При возникновении неисправности в течение гарантийного срока обращайтесь, пожалуйста, имея при себе необходимые принадлежности и квитанцию о покупке, в торговую организацию, продавшую вам устройство, или в ближайшую сервисную мастерскую, имеющую разрешение на ремонт наших изделий.

Служба сервиса

При возникновении у вас вопросов или при неполадках в устройстве работники наших филиалов охотно помогут вам.

Технические данные

Параметры электроподключения

Напряжение (при частоте 1-50 Hz)	230	Volt
Общая подключаемая мощность	1,9	KW
Предохранитель (инерционный)	10	A
Класс защиты	1,1PX5	

Параметры системы водоснабжения

Температура подаваемой воды, макс.	40	°C
Расход воды мин.	10	l/min
Давление на входе, макс.	(12 bar)	1,2 MPa
Рабочие характеристики		
Рабочее давление	(120 bar)	12 MPa
	(130 bar)	13 MPa
Производительность	(400 l/h)	6,7 l/min
Дозировка чистящего средства		0,3 l/min
Высота всасывания из открытого резервуара при температуре 20°C	0,5	м
Сила отдачи пистолета	15	H
Уровень звукового давления, L _{PA} (EN60704-1)	74,5	dB(A)
Уровень шума, L _{WA} (2000/14/EC)	87	dB(A)

Габариты

Длина/ширина/высота	290/340/805	mm
Вес	12,7	kg

Декларация соответствия требованиям ЕС

Настоящим мы заявляем, что указанный далее аппарат по своей концепции, конструкции и производственному исполнению соответствует распространяющимся на него основополагающим требованиям безопасности и охраны здоровья директив ЕС.

В случае внесения в аппарат не согласованных с нами конструктивных изменений настоящая декларация утрачивает силу.

Изделие:

Тип: 1.423-xxx

Соответствующие директивы ЕС:

98/37/EC
73/23/EC(+93/68/EC)
89/336/EC(+91/263/EC, 92/31/EC, 93/68/EC)
2000/14/EC

Прикладные гармонизированные стандарты:

DIN EN 60 335 - 1
DIN EN 60 335 - 2 - 79
DIN EN 55 014 - 1 : 2000 + A1: 2001
DIN EN 55 014 - 2 : 1997
DIN EN 61 000 - 3 - 2 : 2000
DIN EN 61 000 - 3 - 3 : 1995 + A1: 2001

Примененный метод оценки соответствия качества изделия установленным требованиям:

Приложение V

Измеренный уровень шума: 84 dB (A)

Гарантированный уровень шума: 87 dB (A)

Применяемые внутривыпускные меры гарантируют постоянное соответствие серийно выпускаемого оборудования требованиям действующих директив ЕС и прикладных стандартов. Подписавшиеся лица действуют по поручению дирекции и наделены ею соответствующими полномочиями.

Alfred Kärcher GmbH & Co. KG
Cleaning Systems
Alfred-Kärcher-Str. 28-40
P.O. Box 160
D-71349 Winnenden

H. Jenner

S. Reiser

Электрическая схема

C1 Конденсатор
M1 Мотор
Q1 Главный выключатель
T Ограничитель нагрева
S1 Монометрический выключатель

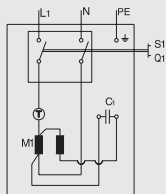

Rendeltetészerűhasználat

A készüléket kizárólag nem ipari körülmények között szabadhasználni:

- gépek, járművek, épületek, szerszámok, homlokzatok, teraszok, kertikészülékek stb. tisztítására anyagnyomású vízsugárral (szükség esetén tisztítószerez hozzáadásával).
- motorok tisztítására csak megfelelő olajválasztóval ellátott helyen.
- a Kärcher cég által engedélyezett tartozékokkal, tartalékalkatrészekkel és tisztítószerekkel. Tartsa be a tisztítószerekhez mellékelthasználati utasítását.

Biztonsági utasítások

- △ A készüléket tilos robbanásveszélyes helyiségben használni!
- △ Ha a készüléket veszélyes helyen üzemeltetik / pld. benzinkút /, a biztonsági előírásokat be kell tartani!
- △ Nehelyezze üzembe a készüléket, ha a hálózati vezeték vagy a készülék fontos részei, pld. biztonsági berendezések, magasnyomású tömlők, permetező pisztolyok, sérültek.
- △ **Figyelem!** A magasnyomású tömlők, szerelvények éstengelykapcsoló kábelek készülék biztonságos üzemeltetésében fontos szerepet játszanak! Csak a gyártó által ajánlott magasnyomású tömlőket, szerelvényeket éstengelykapcsolókat használjon!
- △ A készüléket nem üzemeltethetik gyermekek és olyan személyek, akik a tagépműködésére nem oktatottak!
- △ A gépet csak rendeltetés szerűen szabad használni! Az üzemeltetőnek tekintettel kell lennie a helyi adottságokra, és a gép használatának közben jelenlévő harmadik személyekre, különösen gyermekekre!
- △ **Figyelem!** Ne üzemeltesse a készüléket, ha annak hatótávolságában más személyek tartózkodnak, kivéve, ha azok védőruhát viselnek!
- △ **Figyelem!** A magasnyomású vízsugár szakszerűtlen alkalmazás esetén veszélyes lehet.
A vízsugarat nem szabad személyekre,



állatokra, üzemelő elektromos berendezésekre vagy magára tisztító gépre irányítani!

- △ **Figyelem!** Az Aviszugarat tilos ruházat vagy cipője meg tisztítása céljából saját magára vagy másokra irányítani!
 - △ Ne irányítsa a víz sugarat egészségre ártalmas / pl. azbeszt / anyagot tartalmazó berendezésekre!
 - △ **Figyelem!** A gép járművek kerékköpenyei / aköpenyszelepek magas víznyomástól megsérülhetnek, és szédültranhatnak. Ennek megelőzése érdekében a kerékköpenyek és szelepek élevesztélyesek. Tisztításuknál legalább 30 cm távolságot kell tartani!
 - △ Amennyiben a tisztítás során a tisztítóvíz olajszenyvezett lesz, pl. motor vagy alváz mosás esetén, a műveletet csak olajválasztóval ellátott mosóhelyen szabad elvégezni.
 - △ Asérülések elkerülése érdekében lakozott felületek tisztításakor tartson legalább 30 cm távolságot!
 - △ Soha ne használjon oldószer tartalmú folyadékokat vagy hígítatlan savakat és oldószereket. Idetartoznak még például benzín, festék hígítók vagy üzemelőolaj. Ezek levegőben porlasztott legegyszerűen kivül tűz- és robbanásveszélyes suganyúgmérgező. Ne használjon acetont, hígítatlan savakat és oldószereket, mert ezek magába berendezés anyagát is károsítják!
 - △ Avisszafröccsenő részecskék ellen - szükség szerint - használjon védőruhát és védő szemüveget.
 - △ Az üzemelő berendezést soha ne hagyja felügyelet nélkül!
 - △ **Figyelmeztetés:** A gépet a gyártó által szállított vagy ajánlott tisztítószereket fejlesztették. Más tisztítószerek vagy vegyszerek használata a gép biztonságos működését veszélyeztethetik.
- ### Biztonsági berendezések
- A biztonsági berendezések feladata, hogy megvédjenek a sérülésektől, ezért nem szabad megváltoztatni vagy üzemén kívül helyezni őket.
- ### Túláram szelepnymáskapcsolóval
- Ha a kézisűrő pisztolykapcsoló karját leengedi, akkor a nyomáskapcsoló kikapcsolja az szivattyút, és a nagy nyomású sugármegszűnik. A kapcsoló karmeghúzásakor a nyomáskapcsoló önmétkapcsolja az szivattyút.

Atúláram szelepnymáskapcsolóval megakadályozza a megengedett üzemi nyomást állapítását.

Biztosító gomb

A kézisűrő pisztolyon található biztosító gomb megakadályozza a készülék nem szándékos bekapcsolását.

Környezetvédelem

Acsomagolás környezetvédelmi szempontoknak megfelelő elhelyezése

Acsomagolóanyag újrahasznosítható. Kérjük, hogy a csomagolóanyagot adja újrahasznosításra.

Árágikészülék ártalmatlanítása

Akörnyezetvédelmi Szempontok-nak megfelelő elhelyezésre vonatkozó információkat a Kärcher-kereskedőknél kaphat.

Víz megtakarítás

Ennek a készüléknek az alkalmazásával az egyéb tisztítási módokhoz képest akár 85 %-os vízmegtakarítást is elérhet. A készülék esetében víz nélkül is lehet üzemeltetni (alkalmazzon vízszűrőt).

Aszennyvíz kímélése

Kérjük, bányon takarékosan tisztítószerezrel. Tartsa be a tisztítószerekhez mellékelte adagolási utasítását.

Az első üzembe helyezés előtt tetteendők

Összeszerelés

A kicsomagoláskor ellenőrizze a csomag tartalmát. Szállítás közben keletkezett károkok esetén értesítse az eladótt.

Villamos csatlakozás

- △ Sose használjon hibás hálózati csatlakozót vagy hosszabbító vezetékeket! Ha a csatlakozó vezeték megsérül, azt a gyártó, vagy annak vevőszolgálatát által forgalmazott különleges, speciális csatlakozó vezetékkel kell pótolni!
- △ Ügyeljen rá, hogy a hálózati csatlakozó, vagy a hosszabbító vezeték taposással, szakítással, szétréssel vagy hasonló módon ne sérüljön!
- △ Ahálózati vezetékét védje a forrástól, olajszenyvező és tisztító és a szegélyektől!

△ Adugalgátésacsatlakozót sose érintsemeg nedves kézzel!

△ Az összekötőhálózati csatlakozónak és a hosszabító vezetéknek sose szabad vízben feküdni!

• Amunkaterületen található valamennyi áramvezető alkatrésznek védeke kell lennie az víz sugártól!

• A készüléket csak olyan elektromos csatlakozóhoz szabad csatlakoztatni, melyet egy villanyszerelő az EC 60364 szabványnak megfelelően szerelt be.

• Agépet csak váltóáramra csatlakoztassa! A feszültségnek meg kell egyeznie a berendezés típus tábláján található értékkel.

• Adugalj legkisebb biztosítója 10 A/hordozó/.

• Az áramütéses balesetek elkerülése érdekében ajánljuk, hogy zárlatmentesítő biztosítékkal ellátott dugalgát (max. 30 mA névleges kioldó áramerősségű) használjon!

• Figyelmeztetés! Aműszakilag nem megfelelő hosszabító vezetékek igen veszélyesek lehetnek. Szabadban csak az e célra jóváhagyott, szabályosan jelölt és megfelelő vezeték szelvény-keresztmetszetű kábelt használja:

1-10m-ig

1,5mm²,

10-30m-ig

2,5mm²

• Ahosszabbító kábel dugós csatlakozójának és a csatlakozóknak a gyárant vízhatlannak kell lennie!

• Ahosszabbító vezetékét mindig teljesen le kell tekerni a kábeldobról!

Avíz hálózatrátörténő bekötés

Tartsa be az víz műveke előírásait.

Csak a következő méretekkel rendelkező bevezető tömlőt (nem alaptartozék) használjon:

– hossz minimum 7,5 m,

– átmérő minimum 1/2".

A csatlakozási értékeket lásd a típus táblán/ műszaki adatoknál.

A készülék kezelése

△ Életveszély

Az autógumikat/ szelepeket a nagy nyomású sugárkárosíthatja és a gumik kidurránhatnak. Ennek az első jele az, hogy a gumi elszíneződik. A tisztítást legalább 30 cm távolságból végezze.

A hálózati csatlakozót soha ne fogja meg nedves kézzel. A csatlakozó vezetékét és a hálózati dugaszoló t mind használattal előtt ellenőrizze, hogy nem sérült-e meg. A sérült csatlakozó vezetékét azonnal kicseréltetni az arra jogosult végző személlyel/ elektromos szakemberrel. A nagy nyomású tömlőt minden használattal előtt ellenőrizze, hogy nem sérült-e meg. A sérült nagy nyomású tömlőt azonnal kicserélje.

△ Sérülésveszély!

A nagy nyomású fejen keresztül kilépő víz sugár következtébe visszalökő erő hatékony szórópisztolyra. Álljon biztos pozícióban, és tartsa szorosan a kézi szórópisztolyt és az víz sugár csövet. Az víz sugár visszaverő részek tisztításakor szükség esetén megfelelő védőruhát kell viselni.

Vízellátás

A készülék víz ellátás a pl. víz vezetékéről vagy nyitott tartályból történhet.

Figyelem: A befolyó vízben levő szennyeződések tönkrétezik az ivatlyút. Ennek megakadályozása érdekében nyomtatékosan felhívjuk a figyelmét, hogy használjon Kärchervíz szűrőt (rendelés szám 4.730-097). Ha a nagy nyomású tisztító használatakor az víz bevezetés elvan zárva, akkor a hengerfej egy ségtönkre megy. Kérjük, hogy a nagy nyomású tisztító soha ne üzemeltesse az tart víz csappal.

Víz ellátás víz vezetékéről

• Akészülék víz csatlakozóját és az víz-bevezetést (pl. a víz csapot) kösse össze egy tömlővel.

• Nyissák az víz-bevezetést.

Víz ellátás nyitott tartályból

• Az víz-bevezetés csatlakozóját lecsavarozni.

• Csavarja a víz szűrővelellátott víz csövet (nem alaptartozék, lásd „Különleges tartozékok”) a készülék víz csatlakozására.

• Lógassa be a szűrőt a tartályba.

• Légtelenítse a készüléket a bekapcsolás előtt:

– Csavarja le a nagy nyomású vezetékét a készülék nagy nyomású csatlakozójáról.

– Kapcsolja be addig, amíg a víz kiárad a készüléket, míg a víz buborékmentesen nem lép ki a nagy nyomású csatlakozón.

– Kapcsolja ki a készüléket, és kösse vissza a nagy nyomású tömlőt.

Előkészítés

• Dugja be a hálózati csatlakozót.

• Afőkapcsolót kapcsolja „I”-re.

Bekapcsolás

• Nyomja meg a kézi szórópisztolyon a biztosító gombot, és húzza meg a kapcsoló kart.

Kikapcsolás

• Engedje el a kapcsoló kart.

A munka szüneteltetésekor és a készülék Magára ha gyásakor a biztosító gomb megnyomásával biztosítsa a készüléket nem szándékos bekapcsolás ellen.

Az üzemi nyomás

Az üzemi nyomás növelése:

Forgassa az víz sugár csövet a „+” irányba.

Az üzemi nyomás csökkentése:

Forgassa a víz sugár csövet a „-” irányba.

Tisztító szer bekeverése

• Töltse fel a tisztító szer-tartályt ...

..... tisztító szer tablettával és vízzel vagy

..... tisztító szer koncentrátummal és vízzel

Vegye figyelembe a tisztító szer csomagolásán található adagolási tanácsokat.

• Forgassa le a víz sugár csövet ütközésig a “-” irányba.

Ajánlott tisztítási módszer

1. Szórja fel takarékosan a tisztítószert a száraz felületre, és hagyja hatni (ne várja meg, hogy megszáradjon).
2. A feloldott szennyeződést a nagynyomású sugárral mossa le.

A munka befejezése

- A főkapcsolót kapcsolja „0”-ra.
- Húzzakiahálózatcsatlakozót.

Vízvezetéken keresztültörténi vízellátás esetén

- Zárja el a víz-bevezetést.
- Válassza le a készüléket a vízcsatlakozásról.

Nyitott tartályból történi vízellátás esetén

- Csavarja le a szűrővel ellátott szívócsővet a készülék vízcsatlakozásáról.
- Addig húzza a kézisűrőpisztolykapcsolókarját, amíg a készülék nyomásmentessé nem válik.
- Nyomja meg a biztosítógombot, hogy ezzel a készüléket anem szándékos bekapcsolás ellen biztosítsa.

A készülék tárolása

- Figyelem:** A fagytól kímélheti a készüléket, ha a víz nincstől teljesen eltávolítva belfele. Télen a készüléket olyan helyiségben tartsa, ahol nem fagyhat be.
- Válassza le a vízcsatlakozókat a kézisűrőpisztolyról.
 - Tekerje fel a csatlakozókábelét, és pl. akassza rá a kézisűrőpisztolyra.

A készülék szállítása

- A készüléket a szállítás megkezdése előtt kapcsolja ki.
- Lépcsőn vagy akadályon keresztültörténi szállítás esetén jelmez meg a készüléket a szállító fogantyúnál fogva.
- Sikterületen történi szállítás esetén a készüléket a húzófogantyúnál fogva húzza.

Különleges tartozékok

A különleges tartozékok növelik a készülék használatosságát. Közlebebbi információkat a Kärcher-kereskedőknél kaphat.

Az ábrák (z) 110 oldalentalálhatók.

- 1 koszmáro**
makacs szennyeződések eltávolítására, például moha-sodott vagy málladozó felületek esetében
- 2 fröcskölésvédő a koszmárohoz**
- 3 csőtisztító készlet**
eldugult csövek és lefolyók tisztítására
- 4 forgó mosókefe**
karosszériák és üveg felületek tisztítására
- 5 mosókefe**
simafelületek, például autók vagy csónakok tisztítására
- 6 nedvesítő készlet**
rozsdás és festékek eltávolítására
- 7 hajlékony víz sugárcső**
állítható szórófeje nehezen elérhető helyek tisztítására
- 8 hármás fűvókavíz sugárcsővel**
- 9 víz sugárcső nehezen hozzáférhető helyekhez**
különösen hosszú víz sugárcső, például a tetőereszek tisztításához
- 10 padló víz sugárcső**
- 11 víz sugárcső hosszabbító**
- 12 nagynyomású tömlő**
- 13 tömlő hosszabbító**
- 14 nagy mennyiségű szívó készlet**
- 15 szívócső szűrővel**
víz tartalékok kiszívására, például a tavakból, víztároló edényekből
- 16 víz szűrő**
- 17 visszaáramlás gátló**
- 18 T-Racer**
cseppmentes felület tisztítás, például a teraszok, udvaribetjárók, házfalak esetében

Tisztítószerek

A zavarmentes munkavégzés elősegítéséhez és az illetőtisztítási munkáknak megfelelően ajánlja a Kärcher tisztítószert-és ápolószert programunkat. Kérje ki a tanácsunkat, vagy kérje továbbbi információkat. Ímené hány példa:

Univerzális tisztítószert	Profi RM 555 ULTRA
Autótisztító	Profi RM 565 ULTRA
Ház-és kert tisztító	Profi RM 570 ULTRA
Csónaktisztító	Profi RM 575 ULTRA

Ápolás és karbantartás

Tisztítás

Hosszabb ideig tartó tárolás előtt, pl. télen:

- Húzza le a tisztítószert-adagoló szelepet a tisztítószert szivató tömlőről, és folyó vízzel tisztítsa meg.
- Lapos fogóval húzza ki a vízcsatlakozás szűrőjét, és folyó vízzel tisztítsa meg.

Karbantartás

A készülék nem igényel karbantartást.

Segítség üzemzavar esetén

Az üzemzavarok nagygyakran egyszerű okai vannak, amiket a következő leírás segítségével Ön is megszüntethet. Kétes esetekben, vagy az ittnem szereplő zavarok esetén kérjük, hogy forduljon az arra Feljogosított vevőszolgálat-hoz.

⚠ Áramütés veszélye!

A készüléken a javítási munkákat csak az arra jogosult vevőszolgálat végezheti el.

A készülék nem működik

- Ellenőrizze, hogy a tipus táblán feltüntetett feszültség megegyezik-e a hálózat feszültségével.
- Ellenőrizze a csatlakozó vezetékét, hogy nem sérült-e meg.

Nem jön létre nyomás a készülékben

- Légtelenítse a készüléket: Működtesse az ivattyút a nagynyomású tömlőnél kúlegészen addig, amíg a víz

buborékmentesen nem jön ki a nagynyomású kimeneten. Ezután ismét kösse be a nagynyomású tömlőt.

- Tisztítsa meg a vízbekötésnél levő szűrőt. (Laposfogóval könnyen kilehethúzni.)
- Ellenőrizze a befolyóvíz mennyiségét.
- Ellenőrizze az szivattyú összes bemenő vezetékét, hogy kellő tömítettségűek-e, és ne legyenek eldugulva.

Erősnyomásingadozások

- Tisztítsa ki a nagynyomású fejet: Egy tüvel távolítsa el a fűvókát a furatból, és szennyeződést, és vízzel elörlő öblítse ki.

Aszivattyútömítetlen

- Aszivattyúkismértékű tömítetlenség nem hiba. Erős tömítetlenség esetén a szervizszolgálatot hívja meg javítással.

Akészülék nem szív feltisztítószert

- Tisztítsa meg a tisztítószerszivótömlő szűrőjét.

Tartalékalkatrészek

Kizárólag eredeti Kärcher tartalék alkatrészeket használjon. A tartalék alkatrészek listája ezen gépkönyv végén található.

Szerviz

Szavatosság

Mindegyik országban az illetékes terjesztő-társaságunk által kiadott szavatosság feltételek vannak érvényben. A készülék esetleges hibáit a garancia időn belül költésmentesen megszüntetjük, ha az anyag- vagy gyártási hibákról beszélhetünk.

Garanciális igény esetén kérjük, hogy tartozékokkal és a vásárlási bizonylattal együtt forduljon a kereskedőjéhez, vagy a legközelebbi, ilyen esetek intézésére jogosult szervizszolgálati telephez.

Vevőszolgálat

Ha kérdése van, vagy üzemzavar lépett fel, akkor a Kärcher-képviselőnk szívesen segít ségére.

Műszaki adatok

Hálózati csatlakozás

Feszültség (1-50 Hz)	230 V
Becsatlakozási teljesítmény	1,9 kW
Hálózati biztosíték (lassú)	10 A
Védelmi osztály	1

Vízcsatlakozás

Belépő hőmérséklet max.	40 °C
Belépő vízmennyiség min.	10 l/min
Belépő nyomás max. (12 bar)	1,2 MPa

Teljesítményadatok

Nyomás nom. (120 bar)	12 MPa
Nyomás max. (130 bar)	13 MPa
Szállított mennyiség (400 l/h)	6,7 l/min
Tisztító szerfelszívás	0,3 l/min
Szivási magasság nyitott tartályból	0,5 m
Reakcióerő akézési szórópisztolyon üzemnyomásnál	15 N
Hangnyomás szint, L_{pA} (EN 60704-1)	74,5 dB(A)
Hangteljesítmény, L_{WA} (2000/14/EG)	87 dB(A)

Méretek

Hossz	290 mm
szélesség	340 mm
magasság	805 mm
Súly	12,7 kg

Kapcsolásirajz

- C1 kondenzátor
- M1 motor
- Q1 akészülék kapcsolója
- T hőkontaktus
- S1 nyomáskapcsoló

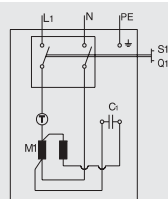

Közös Piaci Konformitási Nyilatkozat

Ezenelkijelentjük, hogy az alábbi gép koncepciója a tisztítási terület, valamint az általunk forgalombahozott kivitelben megfelel az alábbiakban felsorolt Közös Piaci irányelvek idevonatkozó alapvető, biztonsági és egészségügyi követelményeinek.

Ha a gép nem végzetett változtatás kerül végrehajtásra, akkor ez a nyilatkozat érvényét veszti.

Termék: Nagynyomású tisztító
Típus: 1.423-xxx

Idevonatkozó EG-irányelvek:

98/37/EG
73/23/EWG (+93/68/EWG)
89/336/EWG (+91/263/EWG, 92/31/EWG, 93/68/EWG)
2000/14/EG

Alkalmazott harmonizációs szabványok:

DIN EN 60335-1
DIN EN 60335-2-79
DIN EN 55014-1:2000+A1:2001
DIN EN 55014-2:1997
DIN EN 61000-3-2:2000
DIN EN 61000-3-3:1995+A1:2001

Alkalmazott konformitási-értékelési eljárás: Függelék V

Mérthangnyomás szint: 84 dB(A)
Garantált hangnyomás szint: 87 dB(A)

Belső intézkedéseknek köszönhetően biztosítjuk, hogy a sorozatban gyártott készülékek mindig megfelelnek az aktuális Közös Piaci irányelveknek és az alkalmazott szabványoknak. Az aláróka cég vezető ségének megbízása alapján járunk el, és teljes körű megfigyeléssel áll rendelkezésünkre.

Alfred Kärcher GmbH & Co. KG
Cleaning Systems
Alfred-Kärcher-Str. 28-40
P.O. Box 160
D-71349 Winnenden

H. Jenner
H. Jenner
S. Reiser
S. Reiser

Oblastinasazenípřístroje

Tentopřístroj lze výhradně používat v neživnostenské oblasti

- k čištění strojů, vozidel, staveb, náradí, fasád, teras, zahradních přístrojů apod. pomocí vysokotlakého paprsku (v případě potřeby s přidavkem čistících prostředků),
- k čištění motorů, pouze však na místech vybavených odpovídajícím odlučovačem oleje,
- s příslušenstvím, náhradními díly a čistícími prostředky schválenými firmou Kärcher. Dodržujte upozornění, přiložená k čistícím prostředkům.

Bezpečnostní upozornění

- △ Nikdy nepoužívejte přístroj v prostorách ohrožených výbuchem.
- △ Při používání přístroje v místech zvýšeného nebezpečí (např. benzinová pumpa) je nutno dodržovat příslušná bezpečnostní opatření.
- △ Přístroj nikdy nezapínejte, pokud je poškozen přívodní kabel se síťovou zástrčkou či jiné důležité části přístroje, jako např. bezpečnostní zařízení, vysokotlaká hadice, stříkací pistole apod.
- △ **Pozor!** Vysokotlaké hadice, armatury a veškerá spojení jsou důležitá pro bezpečnost chodu přístroje. Používejte proto výhradně pouze vysokotlaké hadice, armatury a spojení schválená firmou Kärcher.
- △ Přístroj nesmí obsluhovat děti či osoby neseznámé s provozem přístroje.
- △ Uživatel je při práci s přístrojem povinen dodržovat ustanovení pro jeho provoz a užívání. Musí respektovat danost v místě užívání přístroje, jakož i brát zřetel na další osoby, zejména děti.
- △ **Pozor!** Přístroj nepoužívat, nacházejí-li se v jeho blízkosti osoby, které nejsou opatřeny ochranným oděvem.
- △ **Pozor!** Při neodborném zacházení s přístrojem mohou být vysokotlaké paprsky zdrojem nebezpečí. Paprsek nikdy nesměřujte na osoby, zvířata, zapojené elektrické zařízení či na přístroj samotný.



△ Paprsek nikdy nesměřujte na sebe sama či na jinou osobu za účelem vyčištění oděvu či bot.

△ Neostříkujte předměty obsahující zdravotlivě látky (např. azbest).

△ **Pozor!** Při čištění pneumatik vozidel/ventilů pneumatik může dojít k jejich poškození či prasknutí. První známky koutakového poškození je zabarvení pneumatiky. Poškozené pneumatiky vozidel/ventilů pneumatik jsou životu nebezpečné. Při čištění pneumatik vozidel/ventilů pneumatik proto zásadně dodržujte odstup minimálně 30 cm.

△ Čistící práce na olejnatých předmětech nebo v prostorách (např. čištění motoru, podvozku vozidla apod.) se smí provádět výhradně na tomu určených místech (myčky vozidel), vybavených odpovídajícím odlučovačem oleje.

△ Při čištění lakovaných ploch rovněž dodržujte odstup minimálně 30 cm, abyste zabránili případnému poškození plochy.

△ Při práci s vysokotlakým čističem se zásadně vyvarujte nasání tekutiny obsahující rozpouštědlo, neředěné kyseliny či rozpouštědla! Takovými tekutinami jsou např. benzin, ředidla barev nebo topný olej. Mlha vznikající při jejich rozprašování je vysoce vznětlivá, explozivní a jedovatá. Tyto látky (acetony, neředěné kyseliny a ředidla resp. rozpouštědla) způsobují značné škody na materiálu přístroje.

△ Na ochranu proti odstříkujícím částicám noste v případě potřeby ochranný oděv a ochranné brýle.

△ Nikdy nenechávejte přístroj bez dozoru, pokud je zapnutý hlavní vypínač.

△ **Pozor!** Tentopřístroj je vyvinut výhradně pro použití čistících prostředků schválených firmou Kärcher. Použití jiných čistících prostředků či chemikálií než schválených firmou Kärcher může negativně ovlivnit bezpečnost provozu přístroje.

Bezpečnostní zařízení

Bezpečnostní zařízení chrání před poraněníma nesmějí být změněna nebo se nesmí obejít.

Přepouštěč ventilů stlačeného vzduchu

Při puštění páky na ruční stříkací pistolivypne tlakový spínač čerpadlo, vysokotlaký paprsek je přerušen. Při táhnutí páky tlakový spínač čerpadlo opět zapne. Mimoto zabráňuje přepouštěč ventilů překročení přípustného provozního tlaku.

Pojistný knoflík

Pojistný knoflík naruční stříkací pistolizabraňuje neúmyslné muzapnutí přístroje.

Ochrana životního prostředí

Likvidace obalu

Obalové materiály jsou recyklovatelné. Odevzdejte prosím obal k opětovnému využití.

Likvidace zátěže přístroje

Informaci k likvidaci, šetřící životní prostředí, obdržíte u Vašeho obchodníka s přístroji fy. Kärcher.

Úsporavody

Ve srovnání s jinými čistícími metodami ušetříte použitím tohoto přístroje až 85 % vody. Přístroj je možno provozovat také s dešťovou vodou (je nutno použít vodní filtr).

Odlehčení odpadních vod

S čistícími prostředky zacházejte prosím úsporně. Dodržujte doporučená dávkování, která jsou přiložena u čistících prostředků.

Předprvním provozem

Montáž

Před vybalením přezkontrolujte obsah. Při škodách způsobených dopravou informujte prosím Vašeho obchodníka.

Elektrická přípojka

△ Nikdy nepoužívejte poškozený přívodní kabel se síťovou zástrčkou či poškozený prodlužovací kabel! Je-li přívodní kabel poškozen, je nutno nahradit ho novým kabelem, který obdržíte od firmy Kärcher či příslušné servisní služby firmy Kärcher.

Obsluha

⚠ Ohrožení života!

Pneumatiky vozidel/ventily pneumatik mohou být vysokotlakým paprskem poškozeny a mohou prasknout. První známka takového poškození je zbarvení pneumatiky. Čistění provádějte s odstupem nejméně 30 cm. Sifové zástrčky senikdy nedotýkejte mokřýma rukama. Před každým provozem překontrolujte, zda není poškozen přívodník kabelu sifovou zástrčkou. Poškozený přívodník kabelu nechte bez prostředně vyměnit servisní službou/odborníkem pro elektrická zařízení. Před každým provozem překontrolujte, zda není poškozená vysokotlaká hadice. Poškozenou vysokotlakou hadici bez prostředně vyměňte.

⚠ Nebezpečí poranění!

Vystupujícím vodním paprskem na vysokotlaké trysce účinkuje na ruční stříkací pistoli z pětná síla. Zajistěte si pevný postoj a ruční stříkací pistoli rozprašovací trubku pevně držte. Kochraně před odstříkáváním noste v případě potřeby vhodný ochranný oděv.

Napájení vodou

Přístroj může být napájen vodou např. z vodovodního potrubí nebo z otevřené nádoby.

Pozor! Nečistoty v přívodní vodě poškozuji čerpadlo. Aby se tomu zabránilo, upozorňujeme výslovně na nutnost používání vodního filtru (obj. č. 4. 730-097).

Připrovodu vysokotlakého čističe uzavřeným vodovodním potrubím dojde k poškození válcové hlavy. Vysokotlaký čistič prosim nikdy neprovazujte se zavřeným vodovodním kohoutkem.

Napájení vodou z vodovodního potrubí

- Připojte přívodní hadici vody (není součástí dodávky) s vodní přípojkou přístroje a s přívodem vody.
- Otevřete přívod vody.

Nasávání vody z otevřené nádoby

- Odšroubujte spojovací díl pro přívod vody.

⚠ Dbejte na to, aby nedošlo k poškození přívodního či prodlužovacího kabelu přejetím, nepřiměřeným stlačením, trhavým pohybem apod. Kabely nevystavujte vysokým teplotám a chráňte je před stykem s olejem či ostrými hranami.

⚠ Sifové zástrčky i el. zásuvky se nikdy nedotýkejte mokřýma rukama.

⚠ Spojení mezi přívodním a prodlužovacím kabelem nesmí ležet ve vodě.

⚠ Všechny vodivé části v prostoru provozu přístroje musí být chráněny proti stříkací vodě.

• Přístroj smí být napojen pouze na takový přípojelektrického vedení, který byl instalován autorizovanou osobou v souladu s normou IEC 60364.

• Přístroj napojte pouze na střídavý proud. Napětí uvedené na pověštitku musí souhlasit s napájecím napětím.

• Minimální sifová pojistka zásuvky: 10 A (setrvačná).

• Aby se zabránilo neohodáme elektrickým proudem, doporučujeme používat zásuvku předřazeným ochranným spínačem chybného proudu (jmenovitá intenzita proudu na zapnutí spínače max. 30 mA).

• **Pozor!** Nevhodné prodlužovací kabely mohou být zdrojem nebezpečí. Používejte proto při práci s přístrojem venku pouze předepsané a příslušným způsobem označené prodlužovací kabely s dostatečným průřezem vodičů:

1 - 10 m: 1,5 mm²

10 - 30 m: 2,5 mm²

• Zástrčky spoje používané pro prodlužovací kabely musí být vodotěsné.

• Prodlužovací kabel musí být zcela odvinutý z kabelového bubnu.

Připojení a vodovodní potrubí

Použijte pouze přívodní hadici (není součástí dodávky) s následujícími rozměry:

– délka nejméně 7,5 m

– průměr nejméně 1/2".

Připojovací hodnoty viz typový štítek/technické údaje.

• Našroubujte nasávací hadici s filtrem (není součástí dodávky, viz "Zvláštní příslušenství") na vodní přípojkou přístroje.

• Filtr zavěste do nádoby.

• Před započetím provozu přístroj odzduzněte.

– Odšroubujte vysokotlaké vedení na vysokotlaké přípoje přístroje.

– Přístroj zapněte a nechte v chodu tak dlouho, až vytéká z vysokotlaké přípojky voda bez bublin.

– Přístroj vypněte a vysokotlakou hadici opět našroubujte.

Příprava

• Zastrčte sifovou zástrčku.

• Nastavte hlavní vypínač do polohy "I".

Zapnutí

• Stiskněte pojistný knoflík na ruční stříkací pistoli a táhněte páku.

Vypnutí

• Povolte páku.

Stisknutím pojistného knoflíku zajistěte přístroj v pracovních přestávkách a při jeho opuštění před neúmyslným zapnutím.

Regulace pracovního tlaku

Zvýšení pracovního tlaku:

Otočte rozprašovací hubici ve směru "+".

Snížení pracovního tlaku:

Otočte rozprašovací hubici ve směru "-".

Přimísení čistícího prostředku

• Naplňte nádrž čistícího prostředku

... tabletami čistícího prostředku a vodou nebo

... koncentrátem čistícího prostředku a vodou.

Dodržujte doporučení pro dávkování na etiketách nádob čistícího prostředku.

• Rozprašovací trubku natočte ve směru "-" až k dorazu.

Doporučená čistící metoda

1. Nastříkejte čistící prostředek úsporně na suchou povrchovou plochu, nechte působit (avšak nikoliv zaschnout).
2. Uvolněnou nečistotu ostříkejte vysokotlakým paprskem.

Ukončení provozu

- Nastavte hlavní vypínač do polohy "0".
- Vytáhněte síťovou zástrčku.

Přínapájení vodou z vodovodního potrubí

- Uzavřete přívod vody.
- Odpojte přístroj od vodní přípojky.

Přínapájení vodou z otevřené nádoby

- Odšroubujte nasávací hadici s filtrem od vodní přípojky přístroje.
- Táhněte páku ruční stříkací pistole, až je přístroj bez tlaku.
- K zajištění přístroje protineúmyslnému zapnutí, stiskněte pojistný knoflík.

Skladování

- Pozor!** Neúplně vyprázdněný přístroj může poškodit. Přes zimu skladujte přístroj v prostoru chráněném před mrazem.
- Odpojte rozprašovací hubici od ruční stříkací pistole.
 - Smotejte připojovací kabel a zavěste jej např. okolo ruční stříkací pistole.

Přepřevod přístroje

- Před přepřevodem přístroj vypněte.
- Při přepřevodu přes schody nebo překážky přístroj nadvedněte za rukojed pro transport.
- Při přepřevodu po rovných plochách přístroj táhněte za držadlo.

Zvláštní příslušenství

Zvláštní příslušenství rozšiřuje možnosti využití Vašeho přístroje. Bližší informace větvě o věci obdržíte u Vašeho obchodníka Kärcher.

Vyobrazení viz strana 110.

1 Frézanečistoty

k odstraňování tvrdších nečistot, jako např. chodníků z rostlých mechů či zvětralých venkovních ploch

2 Ochrana proti stříkání pro frézanečistoty

3 Čistící sada pro trubky

k čištění ucpaných trubek a odtoků

4 Rotující mycí kartáč

k čištění karosérií a skleněných ploch

5 Mycí kartáč

k čištění hladkých ploch, např. na autě nebo člunu

6 Rozprašovací sada za mokra

k odstraňování rezavé barvy

7 Ohebná rozprašovací trubka

výkvná hubice (tryska) k čištění těžko přístupných míst

8 Trojúhelníková tryska rozprašovací hubicí

9 Rozprašovací hubice protěžkopřístupná místa
speciálně dlouhá hubice, např. k čištění střešních okapů

10 Rozprašovací hubice pro podlahy

11 Prodloužení rozprašovací hubice

12 Vysokotlaká hadice

13 Prodlužovací hadice

14 Sací sada pro velká množství

15 Nasávací hadice s filtrem

k nasávání vody, např. z rybníka či vodních rezervoárů

16 Vodní filtr

17 Jednosměrný ventil

18 T-Racer

k bezstříkovému čištění ploch, např. teras, vjezdů do dvora, domovních zdí

Čistící prostředky

Pro bezporuchovou práci doporučujeme náš program čisticích a ošetřovacích prostředků Kärcher, které jsou vhodné pro daný účel čištění. Nechejte si prosím poradit nebo si k tomu tématu vyžádejte informace. Zde je malý výběr:

Univerzální čistič

ProfiRM555ULTRA

Čistič pro automobily

ProfiRM565ULTRA

Čistič pro domy a zahrady

ProfiRM570ULTRA

Čistič pro čluny

ProfiRM575ULTRA

Ošetřování a údržba

Čištění

Před delším skladováním, např. v zimě:

- Stáhněte nasávací hadici čisticího prostředku dávákovací ventil a vyčistěte jej pod tekoucí vodou.
- Pomocí plochých kleští vytáhněte síť k vodní přípojce a vyčistěte jej pod tekoucí vodou.

Údržba

Přístroj nevyžaduje údržbu.

Pomocí doporučení

Poruchy způsobují často jednoduché příčiny, kterým můžete sami odstranit pomocí následujícího přehledu. V případě pochybností nebo při nejméně jmenovaném pomoci pro odstranění poruchy se prosím obraťte na autorizovanou servisní službu.

 **Nebezpečí úrazu elektrickým proudem!**

Opravy na přístroji smí provádět pouze autorizovaná servisní služba.

Přístroj neběží

- Zkontrolujte, zda napětí uvedené na typovém štítku souhlasí s napětím napájecího zdroje.
- Zkontrolujte, zda není poškozen připojovací kabel.

Přístroj nedosáhne požadované hotlaku

- Přístroj odvzdušněte: nechte čerpadlo běžet bez vysokotlaké hadice, až vyteká navysokotlaké množství

pu voda bez bublin. Poté vysokotlakou hadicí opět připojte.

- Vyčistíte sítko vodní přípojce. (Lze je snadno vytáhnout pomocí plochých kleští.)
- Zkontrolujte přítokové množství vody.
- Zkontrolujte veškerá přívodní vedení k čerpadlu na těsnost nebo ucpaní.

Silná kolísání tlaku

- Vyčistíte vysokotlakou trysku.
- Znečistění v děrách trysky odstraňte pomocí jehly a vodou ze předu vypláchněte.

Netěsné čerpadlo

- Malá netěsnost čerpadla je normální. Přivětší netěsnosti u vědome autorizovanou servisní službu.

Přístroj nenásává čisticí prostředek

- Vyčistíte filtr nasávací hadičičistícího prostředku.

Náhradní díly

Používejte výhradně originální náhradní díly fy. Kärcher. Přehled náhradních dílů naleznete na konci tohoto návodu na obsluhu.

Servis

Záruka

V každé zemi platí záruční podmínky vydané naší příslušnou distribuční společností. Eventuální poruchy vzniklé například odstraněním během záruční doby bezplatně případně, je-li příčinou poruchy chyba materiálu nebo výroby.

V případě záruky se prosím obraťte s příslušnými prodejními úctem na Vašeho obchodníka nebo na nejblížeji autorizovanou servisní službu.

Servisní služba

V případě otázek nebo poruch Vám rády pomohou naše pobočky Kärcher.

Technické údaje

Proudová přípojka

Napětí (1~50 Hz)	230 V
Příkon	1,9 kW
Síťová pojistka (setvačná)	10 A
Ochranná třída	1

Vodní přípojka:

Přívodní teplota (max.)	40 °C
Přívodní množství (min.)	10 l/min
Přívodní tlak (max.) (12 bar)	1,2 MPa

Výkonové údaje

Tlak nom.	(120 bar)	12 MPa
Tlak max.	(130 bar)	13 MPa
Dopravené množství (400 l/h)	6,7 l/min	
Nasáv. čist. prostředku	0,3 l/min	
Sací výška z otevřené nádoby 20 °C	0,5 m	

Síla zpětného rázu ruční stříkací pistole při pracovním tlaku

hladinazvukové hotlaku,	
L_{PA} (EN 60704-1)	74,5 dB(A)
hladinazvukové hovýkonu,	
L_{WA} (2000/14/ES)	87 dB(A)

Rozměry

Délka	290 mm
Šířka	340 mm
Výška	805 mm
Hmotnost	12,7 kg

Schéma zapojení

- C1 Kondenzátor
- M1 Motor
- Q1 Vypínač přístroje
- T Tepelný kontakt
- S1 Tlakový spínač

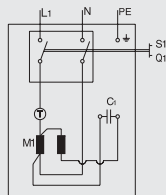

Prohlášení o konformitě

Tímto prohlašujeme, že dále označené stroje odpovídají základě své koncepce a konstrukčního provedení, jakož i od nás do provozu uvedených provedení příslušným základním bezpečnostním a zdravotním požadavkům níže uvedených směrnice ES.

Přízmené stroje, která nebyla od nás odsouhlasena, mohou být toto prohlášení v souplnost.

Výrobek: Vysokotlaký čistič
Typ: 1.423-xxx

Příslušné směrnice ES:

98/37/ES
73/23/EHS(+93/68/EHS)
89/336/EHS(+91/263/EHS, 92/31/EHS, 93/68/EHS)
2000/14/ES

Použité harmonizační normy:

DIN EN 60 335 - 1
DIN EN 60 335 - 2 - 79
DIN EN 55 014 - 1 : 2000 + A1 : 2001
DIN EN 55 014 - 2 : 1997
DIN EN 61 000 - 3 - 2 : 2000
DIN EN 61 000 - 3 - 3 : 1995 + A1 : 2001

Použitý způsob hodnocení konformity: Dodatek V

Měření hladinazvukové hovýkonu: 84 dB(A)
Zaručená hladinazvukové hovýkonu: 87 dB(A)

Zásluhou interních opatření je zabezpečeno, že sériové nářadí vždy odpovídá požadavkům aktuálních směrnice ES použitých norem. Podepsaní jednáji v pověření a splnou mocí jednatelství.

Alfred Kärcher GmbH & Co. KG
Cleaning Systems
Alfred-Kärcher-Str. 28-40
P.O. Box 160
D-71349 Winnenden

H. Jenner

S. Reiser

Namenska uporaba

- Tonapravo uporabljajte izključno za prvatne namene:
- za čiščenje strojev, vozil, zgradb, orodij, fasad, teras, vrtnih naprav, itd. visokotlačnim brizganjem (po potrebi tudi z dodatnimi čistilnimi sredstvi).
 - za čiščenje motorjev s amonamestih, kiso opremljenaz ločilnikomolja.
 - insamos Kärcherjevim priborom in nadomestnimi deli ter čistilnimi sredstvi. Upoštevajte navodila, kiso priložena čistilnim sredstvom.

Varnostni napotki

- △ Delovnih prostorih, v katerih obstaja nevarnost o deksplozij, ni dovoljeno.
- △ Pri uporabi napravene varnostnih območjih (npr. nabencinskih črpalkah) je treba upoštevati ustrezne varnostne predpise.
- △ Naprave ne zaganjajte, če so poškodovani priključni kabel ali pomembni deli naprave, npr. varnostne naprave, visokotlačne cevi, brizgalna pištola.
- △ **Opozorilo:** Visokotlačne cevi, armature in spojke so pomembne za varnost naprave. Uporabljajte samo visokotlačne cevi, armature in spojke, ki jih priporoča proizvajalec.
- △ Z napravone smejo delati otroci in neinštruirane osebe.
- △ Uporabnik mora napravo uporabljati v skladu z do ločili. Mora upoštevati mestne pogoje in pri delih z napravopaziti na druge osebe, predvsem na otroke.
- △ **Opozorilo:** Naprave ne uporabljajte, ko se v bližini nahajajo druge osebe brez zaščitne obleke.
- △ **Opozorilo:** Visokotlačno brizganje je primestrokovni uporabinevarno.
Curka ne usmerjajte na osebe, živali, aktivno električno opremo ali na samo napravo.
- △ Curkane usmerjajte nase in na druge, da biočistilo oblačila ali obutev.
- △ Ne vložite predmetov, ki vsebujejo življenjskonevarnesnovi (npr. azbest).



- △ **Opozorilo:** Pnevmatike vozil/ventili pnevmatik se lahko visokotlačnim curkom poškodujejo in počinjo. Prvina poškodoba je sprememba barve pnevmatike. Poškodovane pnevmatike vozil/ventil pnevmatik so življenjskonevarni. Pnevmatike sesme čistitisamo na oddaljenosti od najmanj 30 cm.
- △ Čistilna dela, pri katerih nastajajo oljaste odpadne vode (npr. čiščenje motorjev, čiščenje podvozja) se smejo opravljati s a monamestih, kiso opremljenaz ločilnikomolja.
- △ Zaradi izogibanja poškodbam je pri čiščenju lakiranih površin potrebno držati oddaljenost od najmanj 30 cm.
- △ Nikoli ne vsesavajte tekočin z razredčili ali nerazredčeni kislini in razredčili! V te snovi ste jejo npr. bencin, barvna razredčila ali kurilno olje. Razpršeno škropivo je zelo vnetljivo, eksplozivno in strupeno. Ne vsesavajte acetona, nerazredčeni kislini in razredčil, ker razjedajo osnovno notranjost in naprave.
- △ Z zaščito od odletavajočih delcev po potrebi nosite zaščitno obleko in zaščitna očala.
- △ Naprave med delom nikoli ne puščajte brez nadzora.
- △ **Opozorilo:** Tanaprava je pripravljena za uporabo čistilnih sredstev, ki jih dobavljate ali priporoča proizvajalec. Uporaba drugih čistilnih sredstev ali kemikalij lahko zmanjša varnost naprave.

Varnostne naprave

Varnostne naprave so namenjene zaščiti pred poškodbami in se jih ne sme spreminjati ali premostiti.

Pretočni ventilstlačnim stikalom

Če ročico na brizgalni pištoli popustite, tlačno stikalo izklopi črpalčko in se brizganje prekine. Ko spet pritisnete na ročico, tlačno stikalo ponovno vklopi črpalčko. Pretočno stikalo preprečuje, da delovni tlak naraste preko dovoljene meje.

Varnostni gumb

Varnostni gumb na ročni brizgalni pištoli preprečuje nehoten vklop naprave.

Varovanjenarave

Recikliranje embalaže

Materiale, iz katerih je naprava embalaža, se da reciklirati. Prosimo, da embalažo datev ponovno recikliranje.

Odstranjanje odsluženene naprave

Že pri razvoju te naprave smo pazili na dobre možnosti recikliranja. Naprava kljub temu lahko vsebuje dele ali snovi, ki ne sodijo v hišne odpadke. Informacije o možnostih recikliranja odsluženene naprave dobite pri svojem prodajalcu Kärcherjevih naprav.

Varčevanje z vodo

Z uporabo te naprave lahko primerjaviz drugimi čistilnimi metodami privarčujete do 85 % vode. Napravo lahko uporabljate tudi z deževnico (pri tem morate vstaviti vodni filter).

Zmanjšanje umazanosti odpadnih voda
Prosimo, da varčno ravna te čistilni sredstvi. Upoštevajte dozirna navodila, kiso priložena čistilnim sredstvom.

Pred prvim zagonom

Sestavljanje

Pred razpakiranjem naprave preverite vsebinopošiljke. Če na napravi opazite prevozne poškodbe, takoj obvestite svojega prodajalca.

Električni priključek

- △ Nikoli ne uporabljajte poškodovanih priključnih ali podaljševalnih kablov! Če je priključni kabel poškodovan, morate ga zamenjati za posebni priključni kabel, ki ga lahko dobite od proizvajalca ali njegove servisne službe.
- △ Pazite, da se priključni ali podaljševalni kabel ne poškoduje s prevažanjem, mečkanje, vlečenjem in p d. Mrežno napeljavajte treba zaščititi od vročine, oljain ostrih robov.
- △ Mrežnega tviča in tvičnicenikoline dotikajte z vlažnimi rokami.

△ Povezava priključnega/podaljševalnega kabla ne smeležati vvodi.

△ Vsi vodljivi deli se v delovnem področju morajo zaščititi od vodnega curka.

- Napravesemesepriključitinaelektričnovtičnico, kojojeinštaliral elektrivskladuzIEC60364.
- Napravopriključitesamonaizmeničnitok. Napetost se moraujematis tipskopločico nanapravi.
- Minimalnovarovanjevtičnice 10A(inertno).
- Zapreprečitevlektričnihnesrečipriporočamouporabo vtičnicpriključenimprednapetostnimstikalom(maks. 30mAzačetneganazivnegatoka).
- **Opozorilo:** Neustrezni podaljševalni kabli so lahko nevarni. Na prostem uporabljajte samo dovoljene in ustrezno označene podaljševalne kables premerom:

1 do 10 m:	1,5 mm ²
10 do 30 m:	2,5 mm ²
- Vtič in spojka uporabljenega podaljševalnega kabla morata biti odporna navodo.
- Podaljševalnikabelvedno popolnoma odvijte z bobna.

Vodni priključek

Upoštevajte predpise podjetja za preskrbo z vodo.

Napravo priključimo preko dovodne cevi (niv sestavu naprave), ki ima sledeče mere:

- dolžina najmanj 7,5 m
- premera najmanj 1/2" palca.

Priključne vrednosti so opisane na tipski tablici in v tehničnih podatkih.

Posluževanje

△ Smrtna nevarnost!

Pnevmatike vozil nile pnevmatiklahkoz visokotlačnim curkom poškodujete in lahko počijo. Prvznak poškodbejespremembabarve pnevmatike. Pnevmatikesesmes škropitina najmanj oddaljenosti 30 cm. Mrežnegavtičasenikoline dotikajte z vlažnimi rokami. Pred vsako uporabo pregledjte, ali stapa priključnikabelz vtičem poškodovana. Kabel, kinibrezhiben, dajtetakoj zamenjati priservisnislužbi ali pristrokovni osebi. Pred vsako uporabo pregledjte, ali je visokotlačna cev poškodovana. Poškodovano cev dajte takoj zamenjati pristrokovni/servisnislužbi.

△ Nevarnost poškodb!

Ko voda izhaja skozi visokotlačno šobo, deluje na brizgalno pištolo reakcijskasilasa. Pri brizganju poskrbite, da trdno stojite in brizgalno pištolo ter cev dobro držite v rokah.

Zazaščito pred odletavajočimi delci škropljenepovršinenožite zaščitno obleko.

Preskrbavodo

Napravo lahko z vodo napajamo npr. iz vodnega omrežja ali pa iz odprte posode.

Pozor: Nečistočevdovodnividilahko črpal kopoškodujejo. Dasetone morezgoditi, vam izrecno priporočamo uporabo Kärcherjevega vodnega filtra (naročilna številka 4.730-097).

Pridelovanju visokotlačnega čistilnika prizaprtemdovodu delahko pride do poškodbnenaenotičilindrične glave. Čistilnik naj nikoline deluje z zaprtovodnopipo.

Napajanje iz vodnega omrežja

- Priključno cev (ni dobavljena z napravo) priključite na vodni priključek naprave in na dovodno vodo.
- Odprite dovodno vodo.

Napajanje iz odprte posode

- Odvijte spojni del za dovodno cev.
- Sesalno cev s filtrom (niv sestavu naprave, glej «Poseben pribor») privijte na dovodni priključek naprave.
- Filter potopite v posodo.

• Napravo pred uporabo prezračite:

- Odvijte visokotlačno cev na visokotlačnem priključku naprave.
- Napravo vklopite in jo pustite teči tako dolgo, dokler voda iz visokotlačnega priključka ne začne odtekati brez mehurčkov.
- Napravo izklopite in nanjo ponovno privijte visokotlačno cev.

Priprava

- Mrežni vtič v tknite v vtičnico.
- Glavnostikalozavrtitev položaj «I».

Vklop

- Pritisnite varnostni gumb nabrizgalni pištoli in stisnite ročico.

Izklop

- Popustite ročico.
- Obprekinitvah dela izapustitvinapraves pritiskomna varnostni gumb preprečitenehotenvklopnapave.

Reguliranje delovnegatlaka

Zvišanje delovnegatlaka:

Brizgalno cev zavrtite v smeri «+».

Zmanjšanje delovnegatlaka:

Brizgalno cev zavrtite v smeri «-».

Primešanje čistilnega sredstva

- Posodo za čistilno sredstvo napolnite ...
... s tabletami čistilnega sredstva in vodo ali
... s koncentratom čistilnega sredstva in vodo.

Upoštevajte navodila za doziranje na nalepkah čistilnega sredstva.

- Brizgalno cev zavrtite v smeri «-» do konca.

Priporočena metoda čiščenja

1. Čistilno sredstvo varčno škropite po suhi površini in ga pustite delovati, ne da se posuši.
2. Razkrajano umazanje odstranite (oplaknite) z visokotlačnim brizganjem.

Konec delovanja

- Glavno stikalo zavrtite v položaj «0»,
- Izvlecite priključni vičič,

Prinapajanjuizvodovodnegaomrežja

- Zaprite dovodvode
- in napravodoklopitezvodovodnegaomrežja.

Prinapajanjuizodprteposode

- Sesalnocevsfiltromodvijtenapriključkunaprave,
- ročicopištolestiskajte, doklernapravaneostanebrez tlakain
- pritisnite varnostnigumbazavarovanje prednehotenimvklopom.

Shranjevanjenaprave

Pozor! Zmrzal lahko napravo, ki ni popolnoma izpraznjena, uniči. Napravo pozimi shranite v prostoru, kjer ne zmrzuje.

- Brizgalno cev ločite z brizgalne pištole.
- Navijte priključni kabelingaobesite npr. naročaj.

Prenašanje naprave

- Napravo pred prenašanjem izklopite.
- Zaprenašanje postopnicahaliprekoovirdvignitena-pravo zaročajz transportiranje.
- Za prenašanje naprave preko ravnih površin vlecite napravo za držajzavleko.

Poseben pribor

Vsestranskost vaše naprave se z uporabo posebnega pribora zelo poveča. Več informacij o tem dobite pri prodajalcu Kärcherjevih naprav.

Glejslikena strani 1 10.

1 Vrtečasešoba

zatrdo vratno umazanijonprnamahovinastihali obrabljениh zunanjih površinah

2 Varovalopredškropljenjemprirezkalnikuumazanije

3 Sestavzačiščenjejevi

protizamašenimiceviinodvodi

4 Vrtečaseumivalnakrtača

začiščenjekaroserijinsteklenihpovršin

5 Umivalnakrtača

začiščenje gladkih površin, npr. avto, čoln

6 Sestavzamakrobrizganje

za odstranjanje rje ali barve

7 Fleksibilnabrizgalnacev

prepoznjljivašobazačiščenje teško dosegljivih mest

8 Trojnašobazbrizgalnocevjo

9 Brizgalnacevzatežkodostopnamesta

posebnodolgabrizgalnacev, npr. začiščenje jestrešnih žlebov

10 Brizgalnacevzapod

11 Podaljšekbrizgalnacevi

12 Visokotlačnacev

13 Podaljšekcevi

14 Sestavzasesanje velikih količin

15 Sesalna cev s filtrom

zasesanje vodnih zalognpr. iz ribnikovalisodov

16 Vodnifilter

17 Protipovratniventil

18 T-Racer

začiščenje površin (npr. teras, dovozov, hišnih sten) brezbrizganja

Čistilna sredstva

Za delovanje brez motenj in za primernost k vsakemu načinu čiščenja priporočamo uporabo Kärcherjevih čistilnih in negovalnih sredstev. Pri prodajalcu zahtevajte več informacij o čistilnem programu in si pustite svetovati. Spodaj najdete le manjši izbor čistilnih sredstev:

Univerzalno čistilno sredstvo ProfiRM555ULTRA
Čistilno sredstvo za avtomobile

ProfiRM565ULTRA

Čistilno sredstvo za gospodinjstvo in vrt

ProfiRM570ULTRA

Čistilno sredstvo za čolne

ProfiRM575ULTRA

Negainvzdrževanje

Čiščenje

Pred daljšim shranjevanjem npr. pozimi:

- Izvlecite dozirni ventil za čistilno sredstvo s sesalne cevi za čistilno sredstvo in ga operite pod tekočo vodo.
- Sitov priključku zavodo izvlecite skljunastimi kleščami in ga operite pod tekočo vodo.

Vzdrževanje

Napraveneterjavzdrževanja.

Pomoč primotnjah

Motnje pri delovanju naprave se deloma pojavijo zaradi enostavnih vzrokov, kijih lahko odpravite sami. V dvomljivem primeru, ali če je v tabeli to izrecno omenjeno, poiščite pomoč v pooblaščenih strokovnih delavnicah.

Nevarnost električnega udara!

Popravljanje smejo izvajati izključno v pooblaščenih strokovnih delavnicah.

Napravane teče

- Preverite, ali navedena napetost na napravi ustreza mrežni napetosti.
- Preverite, ali je priključni kabel poškodovan.

Naprava ne proizvede tlaka

- Napravo odzračite: napravanajtece brez priključene visokotlačne cevi, dokler voda ne izhaja brez mehurčkov. Nato ponovno priključite visokotlačno cev.
- Očistite sitov priključku z avdo (tolahko enostavno izvlecete skljunastimikleščami).
- Preverite, ali senapravi dovajadovoljvode.
- Preverite, ali so dovodne cevi do črpalke zamašene oz. alipuščajjo.

Velikanihanjatlaka

- Očistite visokotlačno sobo:
Umazanijolahko zigloodstranite iz šobe in joodspre-
daj oplaknete z vodo.

Črpalke netesni

- Manjše puščanje črpalke je normalno. Privečajin ete-
nostipokličite servisno službo.

Naprava nesesa čistilnega sredstva

- Očistite filterna cev iz sesanja čistilnega sredstva.

Nadomestni deli

Uporabljajte izključno originalne Kärcherjeve nadomestne dele. Pregled nadomestnih delov naj dete na koncuteh navodil za uporabo.

Servis

Garancija

Vvseh deželah veljajjogarantni pogoji, kijih definirajjo pripadajočapredstavnistvaproizvajalca. Morebitne nepravilnosti na napravi, ki se pojavijjo zaradi materialnih oziorom proizvodnih napak, nadomestimovgarantnem časubrezplačno.

Vprimeru, dasenapravapokvari, sezoriginalnimračunom in pripadajočim priborom glasite pri prodajalcu oziorama prinajbližijipoooblaščeniservisnislужbi.

Servisna služba

Privprašanijh alinastanku motenj vami radi pomagajjo našepodružnice.

Tehnični podatki

Električni priključek

Napetost (1~50 Hz)	230 V
Priključna moč	1,9 kW
Mrežnavarovalka (počasna)	10 A
Varnostni razred	1

Vodni priključek

Temperatura dovodne vode (maks.)	40 °C
Količina dovodne vode (min.)	10 l/min
Tlak dovodne vode (maks.) (12 bar)	1,2 MPa

Podatki o moči

Tlak nom.	(120 bar)	12 MPa
Tlak maks.	(130 bar)	13 MPa
Potisna količina	(400 l/h)	6,7 l/min
Doziranje čistilnega sredstva		0,3 l/min

Sesalnavišina iz odprtne posode

pri 20 °C 0,5 m

Reakcijska sila brizgalne pištole

ob delovnem tlaku 15 N

Nivo zvočnega tlaka, L_{pA} (EN 60704-1) 74,5 dB(A)

Nivo zvočne moči, L_{WA} (2000/14/EG) 87 dB(A)

Dimenzije

Dolžina	290 mm
Širina	340 mm
Višina	805 mm
Teža	12,7 kg

Električni načrt

C1 Kondenzator
M1 Motor
Q1 glavno stikalo
T Termična zaščita
S1 Tlačno stikalo

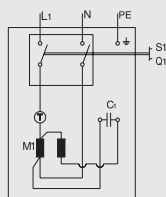

Izjavi o konformnosti ES

Stoizjavopotrjujemo, davnadaljevanju omenjenanaprava zaradi svoje zasnovene in načina izdelave, kakortudi uporabljenih temeljnih varnostnih in zdravstvenih zahtev ustrezasopodaj naštetim smernicam ES.
Čekdonapravo brez našepriivolitvespremeni, izgubita izjava svojevoveljavnost.

Izdelek: Visokotlačni čistilnik

Tip: 1.423-xxx

Zadevnesmernice ES:

98/37/EG
73/23/EWG (+93/68/EWG)
89/336/EWG (+91/263/EWG, 92/31/EWG, 93/68/EWG)
2000/14/EG

Uporabljenesklajenenorme:

DIN EN 60 335 - 1
DIN EN 60 335 - 2 - 79
DIN EN 55 014 - 1 : 2000 + A1 : 2001
DIN EN 55 014 - 2 : 1997
DIN EN 61 000 - 3 - 2 : 2000
DIN EN 61 000 - 3 - 3 : 1995 + A1 : 2001

Uporabljenipostopekocenjevanjakonformnosti: Priloga V

Izmerjeninivozvočne moči: 84 dB(A)

Zajamčenenivozvočne moči: 87 dB(A)

Zinternimi ukrepijjegazotovljeno, daserijskenapravevredno ustrezajjo zahtevam aktualnih smernic ES in uporabljenih usklajenih norm. Podpisani ravnajjo po naročilu in s pooblastilom vodstva podjetja.

Alfred Kärcher GmbH & Co. KG
Cleaning Systems
Alfred-Kärcher-Str. 28-40
P.O. Box 160
D-71349 Winnenden

H. Jenner

S. Reiser

Zastosowanie zgodne z przeznaczeniem

Urządzenie przeznaczone jest do stosowania wyłącznie w gospodarstwie domowym, a nie do użytku zarobkowego

- do czyszczenia maszyn, pojazdów, budowli, narzędzi, elewacji, tarasów, urządzeń ogrodowych itp. za pomocą wysokociśnieniowego strumienia wody (w razie potrzeby z dodatkiem środka czyszczącego),
- do czyszczenia silników tylko w miejscach z odpowiednim oddzielnym olejem,
- zastosowanie wyposażenia, części zamiennych i środków czyszczących dopuszczonych przez firmę Kärcher. Przestrzegaj wskazówek podanych na opakowaniach środków czyszczących.

Wskazówki bezpieczeństwa

- Δ Użytkowanie urządzenia w pomieszczeniach zagrożonych wybuchem jest zabronione.
- Δ W przypadku użytkowania urządzenia w strefach narażonych na niebezpieczeństwo (np. nastacjach benzynowych) należy przestrzegać odpowiednich przepisów dotyczących bezpieczeństwa.
- Δ Nie uruchamiać urządzenia, jeśli kabel przyłączeniowy lub ważne części urządzenia, np. części stanowiące o bezpieczeństwie użytkowania, węże wysokociśnieniowe, pistolet natryskowy są uszkodzone.
- Δ **Uwaga:** Węże wysokociśnieniowe, armatura i elementy łączące są istotne dla bezpieczeństwa użytkowania urządzenia. Używać tylko wysokociśnieniowych węży, armatury i elementów łączących zalecanych przez producenta.
- Δ Urządzenia nie mogą być używane przez dzieci lub osoby niepełnosprawne.
- Δ Użytkownik powinien używać urządzenia zgodnie z jego przeznaczeniem. Powinien uwzględnić ilość towarzyszących prac z urządzeniem i zwrócić uwagę na osoby trzecie, a szczególnie na dzieci.
- Δ **Uwaga:** Nie używać urządzenia, jeśli w zasięgu jego pracy znajdują się inne osoby, chyba że ubrane są w odzież ochronną.

Δ **Uwaga:** Niewłaściwe obchodzenie się z wodą pod wysokim ciśnieniem może być niebezpieczne.

Strumień wody nie może być kierowany na ludzi, zwierzęta, na samo urządzenie lub na inne czynne urządzenia elektryczne.



Δ Nie kierować strumienia wody na siebie lub ino osobę w celu oczyszczenia odzieży lub obuwi.

Δ Nie polewać wodą przedmiotów zawierających składniki szkodliwe dla zdrowia (np. azbest).

Δ **Uwaga:** Opony lub wentyle dętek mogą zostać uszkodzone przez strumień wody pod wysokim ciśnieniem i wskutek tego pęknąć. Pierwszą oznaką tego jest przebarwienie opony. Uszkodzone opony lub wentyle dętek mogą stanowić niebezpieczeństwo dla ludzkiego życia. Ich czyszczenie może się odbywać tylko z odległości co najmniej 30 cm.

Δ Mycie, w wyniku którego powstają wody ściekowe zawierające olej, np. mydło, może być przeprowadzane tylko w miejscach z wbudowanym oddzielnym olejem.

Δ Przyniesienie powierzchni lakierowanych w celu uniknięcia uszkodzeń należy zachować odstęp co najmniej 30 cm.

Δ Nigdy nie należy zasysać płynów zawierających rozpuszczalniki lub rozcieńczonych kwasów! Należy do nich np. benzyna, rozcieńczalnik do farb lub olej opałowy. Ich par są szczególnie łatwopalne, wybuchowe i trujące. Niewolno zasysać acetonu, nie rozcieńczonych kwasów i rozpuszczalników, ponieważ mogą one zniszczyć materiały, z których zbudowane jest urządzenie.

Δ W celu ochrony przed odpryskami należy w razie potrzeby założyć odpowiednie okulary i ubranie ochronne.

Δ Urządzenia w ruchu nigdy nie zostawiać bez nadzoru.

Δ **Uwaga:** Konstrukcja urządzenia dostosowana jest do środków czyszczących dostarczanych bądź zalecanych przez producenta. Używanie innych środków czyszczących lub chemikaliów może prowadzić do uszkodzenia urządzenia.

Wyposażenie bezpieczeństwa.

Wyposażenie bezpieczeństwa stanowi ochronę przed zranieniem i nie wolno go zmieniać, ani wyłączać.

Zawór przelewowy z wyłącznikiem ciśnieniowym

Pozwoleniu dźwigni ręcznego pistoletu natryskowego wyłącznik ciśnieniowy wyłącza pompę, strumień wysokociśnieniowy przestaje wypływać. Po naciśnięciu dźwigni wyłącznik ciśnieniowy włącza ponownie pompę. Zawór przelewowy zapobiega przekroczeniu dopuszczalnego ciśnienia roboczego.

Przycisk zabezpieczający

Przycisk zabezpieczający umieszczony na ręcznym pistolecie natryskowym uniemożliwia przypadkowe włączenie urządzenia.

Ochrona środowiska

Usuwanie opakowania

Materiały użyte na opakowanie urządzenia nadają się do przeróbki wtórnej. Proszę oddać opakowanie w punkcie zbioru surowców wtórnych.

Usuwanie zużytego urządzenia

Aktualne informacje o sposobie usunięcia zużytego urządzenia można uzyskać w punkcie sprzedaży firmy Kärcher.

Oszczędność wody

Poprzez zastosowanie tego urządzenia można zmniejszyć zużycie wody o około 85 % w porównaniu do innych metod czyszczenia. Urządzenie może pracować także z wodą deszczową (stosować filtr wodny).

Zmniejszenie zanieczyszczenia wody ściekowej

Proszę oszczędnie stosować środki czyszczące. Proszę przestrzegać wskazówek do zowania dołączonych do środków czyszczących.

Przed pierwszym uruchomieniem

Montaż

Przy rozpakowaniu urządzenia sprawdzić zakres dostawy. W przypadku stwierdzenia uszkodzeń powstałych w czasie transportu proszę zawiadomić natychmiast Pańskiego sprzedawcę.

Podłączenie elektryczne

△ Nigdy nie używać uszkodzonych kabli przyłączeniowych lub przedłużaczy! Jeśli kabel przyłączeniowy jest uszkodzony należy wymienić go na odpowiedni kabel dostępny u producenta urządzenia lub w jego serwisie.

△ Należy zwracać uwagę, aby kable przyłączeniowe lub przedłużacz nie zostały uszkodzone wskutek przejechania oponami, miażdżenia, rozciągania itp. Przewodny dźwięk chroniący przed upałem, olejem i ostrymi krawędziami.

△ Nigdy nie dotykać gniazdek i wtyczki mokrymi rękami.

△ Łączenie kabli przyłączeniowego przedłużaczem nie może leżeć w wodzie.

△ Wszystkie elementy przewodzące prąd w zasięgu pracy urządzenia muszą być chronione przed strumieniem wody.

• Urządzenie może być podłączone tylko do przyłącza elektrycznego wykonanego przez elektryka zgodnie z IEC 60364.

• Urządzenie podłączać tylko do prądu zmiennego. Napięcie musi być zgodne z tabliczką identyfikacyjną urządzenia.

• Minimalne zabezpieczenie gniazdka 10A (inercyjne)

• Dla uniknięcia wypadków spowodowanych prądem zalecamy używanie gniazdek z podłączonym szeregowo wyłącznikiem ochronnym prądu uszkodzeniowego (znamięniony prąd wyłączający o natężeniu max. 30 mA)

• **Uwaga:** Nieodpowiednie przedłużacze mogą być niebezpieczne. Nadwornie należy używać tylko przedłużaczy dopuszczonych przez producenta urządzenia, odpowiednio oznaczonych i o wystarczającym przekroju:

1 - 10 m:	1,5 mm ²
10 - 30 m:	2,5 mm ²

• Wtyczka iłączenie przedłużacza muszą być wodoodporne.

• Przedłużacz należy zawsze zwrócić do producenta.

Przyłącze wodne

Przestrzegać przepisów terenowego przedsiębiorstwa zaopatrującego w wodę.

Zastosować tylko wąż doprowadzający (nie należy do zakresu dostawy) wodoszczelny:

– długość 7,5 m

– średnica co najmniej 1/2".

Dane dotyczące przyłącza patrz tabliczkę znamionową / dane techniczne.

Obsługa

△ Niebezpieczeństwo zagrożenia życia!

Strumień wysokociśnieniowy może uszkodzić opony samochodowe / wentyle opon spowodować ich pęknięcie. Pierwszą oznaką jest przebarwienie opony. Opony czyszczyć z odległości co najmniej 30 cm.

Wtyczki nie wolno dotykać mokrymi rękami.

Elektryczny przewód zasilający wtyczkę sprawdzać przed każdym użyciem urządzenia, czy nie są uszkodzone. Uszkodzone elektryczny przewód zasilający zlecić natychmiast do wymiany w autoryzowanym punkcie serwisowym / warsztacie elektrycznym.

Wąż wysokociśnieniowy sprawdzać przed każdym użyciem urządzenia, czy nie jest uszkodzony. Uszkodzony wąż wysokociśnieniowy natychmiast wymienić.

△ Niebezpieczeństwo zranienia!

Strumień wodny wypływający z dyszy wysokociśnieniowej wywołuje siłę odrzutu na ręcznym pistolecie natryskowym. Przy pracy przyjąć pewną pozycję i trzymać mocno rękę strumieniową.

Wrazie potrzeby w celu ochrony przed odpryskami wody zastosować odpowiednie ubranie ochronne.

Pobór wody

Urządzenie może pobierać wodę np. z przewodu wodociągowego lub otwartego zbiornika.

Uwaga! Zanieczyszczenia znajdujące się w wodzie

dopływowej mogą uszkodzić pompę. Aby temu zapobiec polecamy bezwzględnie zastosować filtr wodny firmy Kärcher (numer do zamówienia 4.730-097). Włączenie wysokociśnieniowego urządzenia czyszczącego przy zamkniętym dopływie wody spowoduje uszkodzenie jednostki głowicy cylindra. Nie wolno nigdy włączać urządzenia, jeżeli zawór doprowadzający wodę jest zamknięty.

Pobór wody z przewodu wodociągowego

• Wąż doprowadzający wodę (nie należy do zakresu dostawy) przyłączyć do przyłącza wodnego urządzenia i do przyłącza wody dopływowej (np. zawór wodny).

• Dopływ wody otworzyć.

Pobór wody z otwartego zbiornika

- Złączyć doprowadzenia wody od kręciła.
- Wąż zasysający z filtrem (nie należy do zakresu dostawy, patrz «Wyposażenie dodatkowe») przykręcić do przyłącza wodnego urządzenia.
- Filtr zawiesić w zbiorniku.
- Przed użyciem urządzenia odpowietrzyć.
 - Wąż wysokociśnieniowy odkręcić z przyłącza wysokociśnieniowego urządzenia.
 - Włączyć urządzenie i pozostawić tak długo, aż z przyłącza wysokociśnieniowego poleje się woda bez pęcherzyków powietrza.
 - Następnie wyłączyć urządzenie i przykręcić ponownie wąż wysokociśnieniowy.

Przygotowanie

- Wtyczkę włożyć do gniazdek sieciowego.
- Wyłącznik główny nastawić na «I».

Włączenie

• Przycisk zabezpieczający na ręcznym pistolecie natryskowym nacisnąć i pociągnąć dźwignię ręcznego pistoletu natryskowego.

Wyłączenie

• Dźwignię zwolnić.
Na czas przerwy w pracy i przed pozostawieniem urządzenia zabezpieczyć go przed niezamierzonym włączeniem poprzez naciśnięcie przycisku zabezpieczającego.

Regulacja ciśnienia

Zwiększanie ciśnienia roboczego:

rukę strumieniową przekręcić w kierunku «+».

Zmniejszanie ciśnienia roboczego:

rukę strumieniową przekręcić w kierunku «-».

Dodawanie środka czyszczącego

- Encher o tanque de produto de limpeza comproduto de limpeza Tab e água

Observar as recomendações de dosagem na etiqueta da vasilha do produto de limpeza.

- Rukę strumieniową przekręcić w kierunku «-» o oporu.

Zalecana metoda czyszczenia

- Suchą powierzchnię spryskać oszczędnie środkiem czyszczącym i pozostawić pod jego działaniem (nie dopuścić do wyschnięcia).
- Rozpuszczony brud spłukać wysokociśnieniowym strumieniem.

Zakończenie pracy

- Wyłącznik główny ustawić na «0».
- Wtyczkę wyjąć z gniazdkasieciowego.

Przypoborze wody z przewodu wodociągowego

- Zamknąć dopływ wody.
- Urządzenie odłączyć od przyłącza wodnego.

Przypoborze wody z otwartego zbiornika

- Wąż ssący z filtrem odkręcić z przyłącza wodnego urządzenia.
- Dźwignię ręcznego pistoletu natryskowego nacisnąć, zaczekać aż ciśnienie całkowicie opadnie.
- Przycisk zabezpieczający nacisnąć, aby zabezpieczyć urządzenie przed przypadkowym włączeniem.

Przechowywanie

Uwaga! Mróz niszczy urządzenie, jeżeli nie będzie całkowicie opróżnione z wody. Zimą najlepiej przechowywać urządzenie w pomieszczeniu chronionym przed mrozem.

- Rukę strumieniową odłączyć od ręcznego pistoletu natryskowego.
- Elektryczny przewód zasilający zwinać i np. zawiesić naręcznym pistoleciem natryskowym.

Transport

- Przed transportem wyłączyć urządzenie.
- Do transportu po schodach lub przez przeszkodę unieść urządzenie chwytając je za uchwyty do przenoszenia.
- Do transportu na płaskich powierzchniach ciągnąć urządzenie za uchwyt prowadzący.

Wypożyczenie dodatkowe

Wypożyczenie dodatkowej rozszerza możliwości użytkowe Pańskiego urządzenia. Bliższe informacje można otrzymać w punkcie sprzedaży firmy Kärcher.

Rysunki patrz strona 110.

- Frez do brudu**
do trudnych do usunięcia zanieczyszczeń jak np. powierzchni zewnętrznych pokrytych mchem lub zwierzęłach
- Osiłona odpryskowa frez do brudu**
- Zestaw do czyszczenia rur**
przeciwzatkanym rurom i odpływom
- Obrotowa szczotka do mycia**
do czyszczenia akoseri i powierzchni skłanych
- Szczotka do mycia**
do czyszczenia gładkich powierzchni, np. samochodu, todzi
- Zestaw strumieniowy**
do usuwania rdzy lub farby
- Elastyczny rurka strumieniowa**
ruchomą dyszą do czyszczenia trudno dostępnych miejsc
- Dyszka z trzemanastawianymi rurką strumieniową**
- Rurka strumieniowa do czyszczenia trudno dostępnych miejsc**
szczególnie dla rur stalowa
- Rurka strumieniowa do czyszczenia podłoga**
- Przedłużacz rurki strumieniowej**

12 Wąż wysokociśnieniowy

13 Przedłużacz węża

14 Zestaw do zasysania dużych ilości

15 Wąż zasysający z filtrem

do zasysania wody z zasobników, np. zestawów wibez-zek z wodą

16 Filtr wodny

17 Zawór przeciwwrotny

18 T-Racer

donierozpryskowego mycia powierzchni, np. tarasów, wjazdów na podwórze, ścian domów

Środek czyszczący

Polecamy program środków czyszczących i pielęgnujących firmy Kärcher, który zapewni bezawaryjną pracę i ułatwi dobór odpowiedniego środka do danego zadania. Proszę zwrócić się o poradę, albo zażądać informacji. Do wyboru proponujemy:

Uniwersalny środek czyszczący

Profi RM 555 ULTRA

Środek czyszczący do samochodów

Profi RM 565 ULTRA

Środek czyszczący do domu i ogrodu

Profi RM 570 ULTRA

Środek czyszczący do jachtów

Profi RM 575 ULTRA

Czyszczenie, przeglądy konserwacja

Czyszczenie

Przed dostawieniem urządzenia na dłuższy czas, np. na zimę należy:

- Zawór dozujący środek czyszczący zdjąć z węża zasysającego ośrodek czyszczący i wymyć podbieżającą wodą.
- Z przyłącza wodnego wyjąć sito z pomocą płaskich kleszczy i wymyć podbieżającą wodą.

Przegląd i konserwacja

Urządzenie wymaga przeglądów, ani konserwacji.

Pomoc w razie zakłóceń

Przyczyną zakłóceń są często drobności, które można samemu usunąć korzystając ze wskazówek umieszczonych dalej. W wątpliwych przypadkach, albo w przypadkach nieuwzględnionych w tym wykazie proszę zwrócić się do autoryzowanego punktu serwisowego naszej firmy.

Niebezpieczeństwo porażenia prądem!

Naprawy urządzeń mogą być dokonane tylko u autoryzowanego punktu serwisowego.

Urządzenie włączyć.

- Sprawdzić, czy napięcie podane na tabliczce znamionowej jest zgodne z napięciem źródła prądu.
- Sprawdzić, czy elektryczny przewód zasilający nie jest uszkodzony.

Urządzenie daje pożądanego ciśnienia

- Urządzenie odpowietrzyć: Włączyć urządzenie bez węża wysokociśnieniowego i pozostawić natak długo, aż przylączyzawysokociśnieniowegopolejęsięwodabez pęcherzyków powietrza. Następnie ponownie przylączyć wąż wysokociśnieniowy.
- Wyczyścić sitko w przylączu wodnym (sitko można łatwo wyciągnąć za pomocą łaski klezszczy).
- Sprawdzić natężenie przepływu wody dopływowej.
- Sprawdzić, czy wszystkie przewody dopływowe pompy są szczelnie i czynie są zatkałe.

Znacznawahaniaciśnienia

- Wyczyścić dyszę wysokociśnieniową: Usunąć zanieczyszczenia z otworów dyszy za pomocą igły i przepłukać przeciwnym strumieniem wody.

Nieszczelnapompa

- Nieznacznienieszczelności pompy są jawiskiem normalnym. Przy większych nieszczelnościach zawiadomić autoryzowany punkt serwisowy.

Środek czyszczący nie jest zasasyany

- Wyczyścić filtr w wężu zasysającym środek czyszczący.

Części zamienne

Dlatego proszę stosować wyłącznie oryginalne części zamienne. List części zamiennych znajduje się na końcu tej instrukcji obsługi.

Serwis

Gwarancja

W każdym kraju obowiązują warunki gwarancji wydane przez nasze przedstawicielstwo handlowe w tym kraju. Ewentualne usterki urządzenia usuwane są w okresie gwarancji bezpłatnie, o ile spowodowane są błędem materiałowymi lub produkcyjnym.

W przypadku roszczenia gwarancyjnego proszę zwrócić się z urządzeniem wraz z wyposażeniem i dowodem kupna do Waszego sprzedawcy lub do najbliższego autoryzowanego punktu serwisowego.

Punkty serwisowe

Proszę zwracać się pytaniami do oddziałów naszej firmy, tam uzyskacie Państwo dalszą pomoc.

Dane techniczne

Podłączenie elektryczne

Napięcie (1~50 Hz)	230 V
Moc przyłącza	1,9 kW
Bezpieczeństwo	10 A
Klasa ochrony	1, IPX5

Przyłączone wodne

Temperatura wody dopływowej, max.	40 °C
Natężenie przepływu wody dopływowej, min.	10 l/min
Ciśnienie wody dopływowej, max. (12 bar)	1,2 MPa

Wydajność urządzenia

Ciśnienie robocze nom.	(120 bar)	12 MPa
Ciśnienie robocze maks.	(130 bar)	13 MPa
Wydajność pompy	(400 l/h)	6,7 l/min
Zasysanie środka czyszczącego		0,3 l/min

Wysokość ssania z otwartego zbiornika 20 °C	0,5 m
Siła odrzutu na ręcznym pistolecie natryskowym przy ciśnieniu roboczym	15 N
poziomociśnienie akustycznego, L _{PA} (EN 60704-1)	74,5 dB(A)
poziomociśnienie akustycznej, L _{WA} (2000/14/EG)	87 dB(A)

Wymiary

Długość/szerokość/wysokość	290/340/805 mm
Masa	12,7 kg

Strmskema

- C1 kondensator
- M1 silnik
- Q1 wyłącznik urządzenia
- T wyłącznik termiczny
- S1 wyłącznik ciśnieniowy

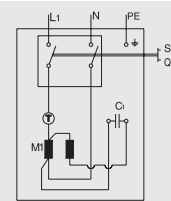

Deklaracja zgodności Wspólnoty Europejskiej (EG)

Niniejszym oświadczamy, że niżej określona maszyna od projektu poprzez konstrukcję, aż do wersji wprowadzonej przez nas do użytku spełnia obowiązujące podstawowe wymagania bezpieczeństwa i higieny pracy wymienionych w tytule EWG. W przypadku wprowadzenia zmian w maszynie, które nie zostały z nami uzgodnione deklaracja traci swoją ważność.

Wyrób: Wysokociśnieniowy urządzenie czyszczące
Typ: 1.423-xxx

Obowiązujące wytyczne Wspólnoty Europejskiej (EG):

98/37/EG
73/23/EWG(+93/68/EWG)
89/336/EWG(+91/263/EWG, 92/31/EWG, 93/68/EWG)
2000/14/EG

Zastosowane zgodne normy:

DIN EN 60 335 - 1
DIN EN 60 335 - 2 - 79
DIN EN 55 014 - 1 : 2000 + A1 : 2001
DIN EN 55 014 - 2 : 1997
DIN EN 61 000 - 3 - 2 : 2000
DIN EN 61 000 - 3 - 3 : 1995 + A1 : 2001

zastosowana metoda oceny zgodności: załącznik Nv
zmierzony poziom mocy akustycznej: 84 dB(A)
gwarantowany poziom mocy akustycznej: 87 dB(A)

Poprzez odpowiednią konstrukcję i wewnętrzne zabezpieczenie, że urządzenia seryjne spełniają zawsze wymagania aktualnych wytycznych Wspólnoty Europejskiej (EG) i zastosowanych norm.

Alfred Kärcher GmbH & Co. KG
Cleaning Systems
Alfred-Kärcher-Str. 28-40
P.O. Box 160
D-71349 Winnenden

H. Jenner

S. Reiser

Domeniile de utilizare recomandate

Aparatul se va folosi numai pentru uz personal la:

- curățarea cu jet de înaltă presiune (la nevoie cu detergent) a mașinilor, a autovehiculelor, a construcțiilor, auneltelor, afațadelor, a teraselor, auneltelor de grădinărie,
- curățarea motoarelor - numai în locuri amenajate cu separator de ulei,
- curățarea accesoriilor, piese de schimb și detergenți omolgați de firma Kärcher. Respectați indicațiile de pe etichetele detergenților.

Pentru siguranța dumneavoastră

- △ Este interzisă folosirea în încăperi periculoase de explozie.
- △ La folosirea aparatului în împrejurimi periculoase (de exemplu la stații de benzină) trebuie luate în considerare îndrumările de siguranță corespunzătoare.
- △ Aparatul să nu fie pus în funcțiune, dacă este deteriorat cablul de alimentare cu curent electric din rețea sau părți importante al aparatului, de exemplu elementele de siguranță, furtunurile de înaltă presiune, pistolul de eecjare.
- △ **Atenție:** furtunurile de apă de înaltă presiune, armăturile și racordurile sunt importante pentru siguranța aparatului. Să fie folosite numai furtunuri de înaltă presiune, armături și racorduri recomandate de către reproducător.
- △ Aparatul nu trebuie pus în funcțiune de către copii sau persoane neautorizate.
- △ Aparatul se va folosi numai în mod propriu. Să fie luate în considerare condițiile locale și la lucrarea cu aparatul să se atragă atenția prezenței unei alte persoane, în deosebi copii.
- △ **Atenție:** Aparatul să nu fie folosit în cazul în care în perimetrul acțiunii se află alte persoane decât dacă poartă straie de protecție.
- △ **Atenție:** jetul de apă de înaltă presiune poate fi periculos la folosire neregulată. Jetul de apă nu trebuie îndreptat spre oameni, animale, utilaje electrice sub



tensiune sau spre aparat.

- △ Nu îndreptați jetul spre sine însuși sau spre alți, pentru a curăța straie sau încălțăminte.
 - △ Nu îndreptați jetul spre obiecte care conțin substanțe vătămătoare (de exemplu azbest).
 - △ **Atenție:** Pneurile vehiculelor sau ventilele acestora pot fi deteriorate de jetul de înaltă presiune și pot exploda. Un prim indiciu în acest sens este decolorarea pneului. Deteriorarea pneurilor vehiculelor sau ventilelor acestora duce un pericol de moarte! Spălați pneurile de la o depărtare de cel puțin 30 cm.
 - △ Activități de curățare la care se obține apă reziduală cu un conținut de carburant, de exemplu la spălarea motoarelor de deșub, trebuie făcute numai în locuri despălat cu dispozitiv de separare a uleiului.
 - △ La curățarea suprafețelor lustruite trebuie păstrată o distanță minimă de cel puțin 30 cm, pentru a se evita deteriorarea lor.
 - △ Niciodată să nu se aspire lichizi care conțin solvenți sau acizi nediluați! Din acest gen sunt de exemplu benzina, solventul de vopsea sau păcură. Vaporii care rezultă la eecjarea jetului sunt ușor inflamabili, explozivi și otrăvitori. Să nu se folosească acetona, acizi și solvenți nediluați, pentru prevenirea distrugerii aparatului.
 - △ Pentru protecția împotriva obiectelor antrenate de jetul de apă se recomandă să purtați la nevoie îmbrăcăminte de protecție și ochelari de protecție.
 - △ Aparatul să nu fie lăsat niciodată fără supraveghere în timpul lucrării.
 - △ **Atenție:** Acest aparat este elaborat de a folosi detergenți, care sunt livrați și au omolgați de către reproducător. Folosirea unor alți detergenți sau chimicale poate strica siguranța aparatului.
- ### Dispozitive de securitate
- Dispozitivele de securitate sunt destinate protecției contra accidentelor. Este interzisă modificarea sau demontarea lor.
- ### Ventile de preaplin cu comutator manometric
- Dacă se eliberează apă în pistolul, pompa se oprește prin intermediul comutatorului manometric. La o nouă acționare apă în pistolul, comutator manometric

declanșează iar și pompa.

Ventilul de preaplin împiedică de asemenea depășirea presiunii maxime admise.

Buton de asigurare

Butonul de asigurare de pistol împiedică pornirea accidentală a aparatului.

Protecția mediului

Reciclarea ambalajului

Ambalajul este reciclabil. Predați-l la un centru de recuperare spre a fi valorificat.

Reciclarea aparatelor uzate

Centrele de desfacere Kärcher vă oferă informații referitoare la reciclarea ecologică a aparatelor uzate.

Consum de apă redus

Utilizarea acestui aparat de curățat aduce, în comparație cu alte metode de curățare, o reducere a consumului de apă de până la 85 %. Aparatul se poate alimenta și cu apă de ploaie (în acest caz utilizați filtrul de apă).

Reciclarea apei uzate

Vă rugăm să utilizați detergentul în mod economic. Respectați indicațiile de dozare de pe etichetele detergentilor.

Înainte de prima utilizare

Instrucțiuni de montare

Verificați conținutul livrării. În cazul în care constatați un defect datorat transportului, anunțați imediat centrul de desfacere.

Alimentarea electrică

- △ Niciodată să nu folosiți cablul sau prelungitorii electrice deteriorate. Atunci când cablurile electrice se deteriorează, el trebuie înlocuit cu un cablu electric potrivit care se poate procura de la producător sau de la serviciul de reparații al lui.
- △ La conectarea la rețeaua electrică trebuie să fie dată o atenție deosebită a cablurilor și a prelungitorilor electrice ca să nu fie stricate prin călcare, strivire,

Mănuirea aparatului

tragereetc. Cablurile electrice a rețelei trebuie ferite de căldura, uleiuri și mușchii ascuțiți. Die Netzleitungsvervor Hitze, Öl und scharfen Kantenschützen.

Δ Numanipulați niciodată fișa cum mâinile umede.

Δ Cuplajul între cablurile electrice și prelungitor trebuie să nu fie în apă.

Δ Toate părțile conductibile aflate în zonă de lucru trebuie să fie să fie protejate de jetul de apă.

• Aparatul trebuie să fie conectat electric conform IEC 60364, de către un electrician autorizat.

• Aparatul trebuie să fie alimentat electric numai cu curent alternativ. Tensiunea de alimentare trebuie să corespundă celei indicate pe plăcuța aparatului.

• Protecții minimale a prizei 1 OA (inertă)

• Pentru evitarea accidentelor electrice recomandăm să fie folosite prize de protecție diferențială cu un întrerupător de protecție suplimentar (max. 30mA curent electric nominal prin întrerupător)

• **Atenție:** Prelungitoarele electrice necorespunzătoare pot să fie periculoase. Folosiți în spații libere numai cablurile electrice omologate și marcale corespunzătoare cu secțiune transversală:

1 până 10m : 1,5mm²

10 până 30m : 2,5mm²

• Fișa și cuplajul cablului electric prelungitor folosit trebuie să fie etanșate ermetic

• Cablurile electrice de prelungire trebuie să se desfasoare în deplin de petambur.

Alimentarea cu apă de la rețeaua de apă potabilă

Respectați indicațiile furnizorului dumneavoastră de apă. Utilizați numai furtune prelungitoare (nu se livrează în versiune standard) cu următoarele cote:

– lungimea minimum 7,5m

– diametrul minimum 1/2"

Parametri de alimentare: vezi plăcuța indicatoare / Date tehnice

⚠ Pericol de moarte!

Pneurile vehiculelor sau ventilele acestora pot fi deteriorate de jetul de înaltă presiune și pot exploda. Un prim indiciu în acest sens este decolorarea pneului. Spălați pneurile de la o depărtare de cel puțin 30 cm. Numanipulați niciodată fișa cum mâinile umede.

Înainte de fiecare utilizare verificați integritatea cablului de alimentare electrică. În cazul în care cablul este deteriorat, acesta se va înlocui imediat de către o unitate de reparată sau de către un electrician autorizat.

Verificați integritatea furtunului de înaltă presiune. În cazul în care furtunul este deteriorat, acesta trebuie înlocuit imediat.

⚠ Pericol de accidentare

Jetul de apă produce un recul la pistol. Pentru siguranța dumneavoastră vă recomandăm să stați în echilibru și să strângeți bine pistolul cum ați.

Pentru protecția împotriva obiectelor antrenate de jetul de apă se recomandă să purtați îmbrăcăminte de protecție.

Alimentarea cu apă

Aparatul poate fi alimentat cu apă de la robinet sau dintr-un rezervor deschis.

Atenție! Impurități în apa de alimentare deteriorează pompa. Pentru a evita această vătărată atenția în mod special să utilizați filtrul de apă Kärcher (Nr. de comandă 4.730-097).

Utilizarea aparatului cu robinetul de alimentare cu apă închis, determină deteriorarea capului pistonului. Vă rugăm să nu utilizați niciodată aparatul cu robinetul de alimentare cu apă închis.

Alimentarea cu apă de la robinet

• Legați furtunul de alimentare (nu se livrează în versiune standard) la racordul aparatului și la sursă de alimentare cu apă.

• Deschideți robinetul.

Alimentarea cu apă dintr-un rezervor deschis

• Demontați racordul de înaltă presiune.

• Legați la racordul aparatului un furtun de dispersiune prevăzut cu filtru (nu se livrează în versiune standard – vezi „Accesorii suplimentare”).

• Introduceți filtrul în rezervorul de apă.

• Înainte de utilizare, aerisiți aparatul:

– Deșurubați furtunul de înaltă presiune de la racordul aparatului.

– Lăsați aparatul să funcționeze până ce apa iese prin racordul de înaltă presiune fără bule.

– Opriți aparatul și legați din nou furtunul de înaltă presiune.

Pregătirea pentru lucru

• Introduceți fișa în priză.

• Suciți comutatorul în poziția „+”.

Pornirea

• Apăsând butonul de asigurare de pe pistol și acționând pârghia.

Oprirea

• Eliberați pârghia pistolului.

În timpul unor pauze sau dacă lăsați aparatul nesupravegheat, apăsați butonul de asigurare pentru a evita porniri accidentale.

Reglajul presiunii

Mărire presiunii:

suciți țeava în sensul „+”.

Reducerea presiunii:

suciți țeava în sensul „-”.

Lucrul cu detergent

• Umpleți rezervorul de detergent cu.....

..... tablete de detergent și apă sau

..... concentrat de detergent și apă.

Respectați indicațiile de dozare de pe etichetele detergentilor.

• Suciți țeava în sensul „-” până la refuz.

Vă recomandăm următorul mod de lucru

1. Pulverizați detergentul în mod economic pe suprafața ce urmează să fie curățată; lăsați-l să acționeze (nu-l lăsați să se usuce).

2. Murdăria înmuiată se îndepărtează cu jetul de înaltă presiune.

Terminarea lucrului

- Treceți comutatorul pe poziția „0”.
- Trageți fișa din priză.

Dacă ați alimentat aparatul cu apă de la robinet

- Închideți robinetul.
- Desfaceți furtunul de alimentare de la robinet.

Dacă ați alimentat aparatul dintr-un rezervor de apă deschis

- Demontați furtunul de aspirare cu filtru de la recordul de alimentare.
- Acționați pârghișta pistolului până la reducere a presiunii la zero.
- Apăsăți butonul de asigurare pentru a se evita pornirea accidentală a aparatului.

Depozitarea aparatului

- Atenție!** Gerul poate distruge aparatul dacă acesta nu este complet golit de apă. Peste iarnă aparatul se va depozita într-o încăpere ferită de îngheț.
- Demontați țeava de pe pistol.
 - Înfășurați cablul de alimentare și agățați-l de ex. de pistol.

Transportul aparatului

- În timpul transportului aparatul trebuie să fie oprit.
- Pentru trecere peste scări sau praguri aparatul se va ridica de mâner.
- Pentru transportul aparatului pe suprafețe orizontale trageți-l de mâner.

Accesorii suplimentare

Accesorii suplimentare extind domeniul de utilizare a aparatului dumneavoastră. Centrul de desfacere Kärcher vă oferă informații suplimentare.

Schițe vezi pagina 110.

1 Freză pentru murdărie persistentă

Pentru murdărie persistentă sau suprafețe exterioare deteriorate.

2 Protecție pentru freză

3 Set pentru curățarea țevii

Pentru tuburi și canale astupate.

4 Perie rotativă

Pentru curățarea caroseriilor și suprafețelor desticlate.

5 Perie

Pentru curățarea suprafețelor netede, de exemplu autoturism, barcă.

6 Set pentru spălarea cu apă

Pentru îndepărtarea ruginii și avopselei

7 Țeavă flexibilă

Caprotitor pentru curățarea locurilor greu accesibile.

8 Duză triplă cu țeavă

9 Țeavă pentru zone greu accesibile

Țeavă lungă pentru curățarea aulcelor.

10 Țeavă pentru podele

11 Prelungitor pentru țeavă

12 Furtun de înaltă presiune

13 Prelungitor pentru furtun

14 Set de aspirare pentru cantități mari

15 Furtun de aspirare cu filtru

Pentru aspirare a cantităților de apă, de exemplu din lacuri sau din butoaie de apă.

16 Filtru de apă

17 Ventil de reținere

18 T-Racer

Pentru curățarea fără împrăștiere a suprafețelor, de exemplu terase, intrări de curte, pereți.

Detergenți

Alegeți din programul firmei Kärcher detergenții corespunzători scopului urmărit. Utilizarea acestora vă garantează eficiența lucrului. Vă recomandăm să cereți sfatul centrului de desfacere sau să solicitați informații suplimentare pentru detergenți.

Detergent universal

ProfiRM555ULTRA

Detergent pentru autovehicule

ProfiRM65ULTRA

Detergent menajer

ProfiRM570ULTRA

Detergent pentru ambarcațiuni

ProfiRM575ULTRA

Întreținerea aparatului

Curățarea

Înainte a unei depozitări mai îndelungate, de ex. pe timp de iarnă:

- scoateți ventilul pentru dozarea detergentului și clătiți-l cu apă curentă.
- cu ajutorul unui clește plat extrageți sita din recordul de alimentare cu apă și clătiți-o cu apă curentă.

Lucrări de întreținere

Aparatul nu necesită lucrări de întreținere.

Îndrumări de depanare

Unle defecțiuni, care au în multe cazuri cauză minoră, le puteți remedia dumneavoastră cu ajutorul îndrumarului de mai jos. În cazul unor defecțiuni, care nu sunt menționate în acest capitol, vă recomandăm să vă adresați unităților de reparații autorizate.



Pericol de electrocutare!

Reparații se vor efectua numai de către unitățile de reparații autorizate.

Aparatul nu pornește

- Verificați dacă tensiunea de alimentare corespunde cutensiune indicată pe plăcuța aparatului.
- Verificați integritatea cablului de alimentare.

Aparatul nu are presiune

- Aerisiți aparatul: lăsați pompa să funcționeze fără fur-

tunul de înaltă presiune până ce apa iese fără bule prin racordul de înaltă presiune. Apoi racordați furtunul de înaltă presiune din nou.

- Curățați filtrul din racordul de alimentare cu apă (se poate scoate ușor cu ajutorul unui clește plat).
- Verificați debitul sursei de apă.
- Verificați etanșeitatea circuitului de alimentare cu apă al pompei și controlați-l să nu fie înfundat.

Variații mari de presiune

- Curățați duza de înaltă presiune: impuritățile din orificiul duzei se îndepărtează cu un ac; se clătește duza sub jet de apă.

Pompa nu este etanșă

- Pierderi mici de lichid sunt normale. Dacă pierderile sunt mai mari se va solicita sprijinul unității de reparații autorizate.

Aparatul nu aspiră detergent

- Curățați filtrul furtunului pentru aspirarea detergentului.

Piese de schimb

Utilizați numai piese de schimb originale Kärcher. La sfârșitul acestor instrucțiuni de utilizare găsiți o listă cu cele mai importante piese de schimb.

Service

Condiții de garanție

În fiecare țară sunt valabile condițiile de garanție publicate de rețeaua noastră de desfacere. Eventuale defecțiuni ale aparatului dumneavoastră, care survin în perioada de garanție și care sunt cauzate de defecte de fabricație sau de material, se repară în mod gratuit.

În cazul producerii unei defecțiuni care se încadrează în garanție, prezentați aparatul, accesoriile și chitanța de cumpărare la centrul de desfacere sau cea mai apropiată unitate de reparații autorizată.

Service

În cazul în care există neclarități sau se produce o defecțiune adresăți-vă cu încredere la filialele Kärcher.

Date tehnice

Alimentarea electrică

Tensiunea de alimentare (1~50 Hz)	230 V
Puterea absorbită	1,9 kW
Siguranța (lentă)	10 A
Clasa de protecție	1, IPX5

Alimentarea cu apă

Temperatura apei de alimentare (maxim)	40 °C
Debitul de admisie (minim)	10 l/min
Presiunea de admisie (maxim) (12 bar)	1,2 MPa

Parametri de lucru

Presiunea de lucru (120 bar)	12 MPa
Presiunea apei (130 bar)	13 MPa
Debitul (400 l/h)	6,7 l/min
Consum de detergent	0,3 l/min
Înălțimea de aspirare dintr-un rezervor deschis la 20 °C	0,5 m
Reculul la pistolul de mână	15 N

Nivelul presiunii sonore, L_{PA} (EN 60704-1)	74,5 dB(A)
Nivelul puterii sonore, L_{WA} (2000/14/EG)	87 dB(A)

Gabaritul aparatului

Lungime	290 mm
lățime	340 mm
înălțime	805 mm
Greutatea fără accesorii	12,7 kg

Schema electrică

- C1 condensator
- E1 motor
- Q1 Comutatorul aparatului
- T termocontact
- S1 întrerupător manometric

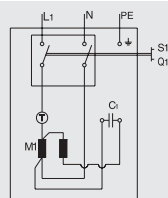

Declarație de conformitate pentru Uniunea Europeană

Prin prezenta certificăm că aparatul mai jos menționat, corespunde directivelor fundamentale ale Uniunii Europene referitoare la siguranță și sănătate prin concepția constructivă cât și prin variantă realizată și comercializată de noi.

În cazul modificării aparatului fără avizul nostru, această declarație de conformitate își pierde valabilitatea.

Produsul: Dispozitiv de curățat cu înaltă presiune
Tipul: 1.423-xxx

Directivile fundamentale:

98/37/EG
73/23/EWG (+93/68/EWG)
89/336/EWG (+91/263/EWG, 92/31/EWG, 93/68/EWG)
2000/14/EG

Norme armonizate:

DIN EN 60 335 - 1
DIN EN 60 335 - 2 - 79
DIN EN 55 014 - 1 : 2000 + A1 : 2001
DIN EN 55 014 - 2 : 1997
DIN EN 61 000 - 3 - 2 : 2000
DIN EN 61 000 - 3 - 3 : 1995 + A1 : 2001

Metoda aplicată de conformitate pentru apreciere: Anexa V
Nivelul puterii sonore măsurat: 84 dB(A),
Nivelul puterii sonore maxim: 87 dB(A).

Prin regulamente interioare este asigurat că aparatele din producția de serie corespund prevederilor directivelor actuale ale Uniunii Europene și normelor menționate. Semnatarii acționează în numele și cu împuternicirea conducerii firmei.

Alfred Kärcher GmbH & Co. KG
Cleaning Systems
Alfred-Kärcher-Str. 28-40
P.O. Box 160
D-71349 Winnenden

H. Jenner

S. Reiser

Používanie vsúladesurčením

Toto zariadenie používajte výhradne v domácnosti – na čistenie strojov, motorových vozidiel, stavieb, náradia, fasád, terás, záhradníckych zariadení atď. vysokotlakový prúd vody (v prípade potreby s pridaním čistiacich prostriedkov).

– na čistenie motorov, iba na miestach s vhodným lapačom oleja.

– spríslušnosťvom, náhradnými dielmi a čistiacimi prostriedkami schválenými firmou Kärcher. Dbajte na dodržiavanie pokynov uvedených na čistiacich prostriedkoch.

Bezpečnostné pokyny

⚠ **Je zakázané používať zariadenie v priestoroch s nebezpečenstvom výbuchu.**

⚠ **Pri použití zariadenia v zónach so zvýšeným nebezpečenstvom (napr. čerpacie stanice pohonných hmôt) sa musia dodržiavať príslušné bezpečnostné predpisy.**

⚠ **Zariadenie nesmie úvádzať do činnosti, ak je poškodený sieťový privodný kábel alebo iné dôležité diely zariadenia, napr. bezpečnostné prvky, vysokotlakové hadice, striekacia pištoľ a pod.**

⚠ **Upozornenie:** Vysokotlakové hadice, armatúry a spojovacie prvky sú dôležité z hľadiska bezpečnosti zariadenia. Používajte výhradne vysokotlakové hadice, armatúry a spojovacie prvky odporúčané výrobcom.

⚠ **Zariadenie nesmie obsluhovať deti ani osoby zbavené svojprávnoti.**

⚠ **Používateľ je povinný používať zariadenie vsúlades jeho určením. Musí zohľadňovať príslušné miestne podmienky a pri práci osadení brať ohľad na iné osoby, predovšetkým na deti.**

⚠ **Upozornenie:** Nepoužívajte zariadenie, ak sa v pracovnom priestore nachádzajú iné osoby bez ochranného odevu.

⚠ **Upozornenie:** Pri neodbornej manipulácii môže byť vysokotlakový prúd vody nebezpečný.

Prúd vody sa nesmie nasmerovať na osoby, zvieratá, na elektrické zariadenia pod napätím, ani na samotné zariadenie.



⚠ **Prúd vody nemie nerietať na osobu ani na odev, ani pri čistení odevu alebo boobuvi.**

⚠ **Neostrekte žiadne predmety, ktoré obsahujú látky ohrozujúce zdravie (napr. azbest).**

⚠ **Upozornenie:** Vysokotlakový prúd môže poškodiť pneumatiky automobilov a ventily na nich. Pneumatika sa môže úplne znehodnotiť. Prvým príznakom je zmena farby pneumatiky. Poškodené pneumatiky a ventily sú životu nebezpečné. Čistenie je možné zo vzdialenosti najmenej 30 cm.

⚠ **Čistiace práce, pri ktorých chvznikajú odpadové vody obsahom oleja, napr. pri umývaní motora, umývaní podvozku a pod., sa môžu vykonávať iba na umývacích plochách s lapačom oleja.**

⚠ **Pri čistení lakovaných povrchov sa musí dodržiavať minimálna vzdialenosť 30 cm, aby sa predišlo ich poškodeniu.**

⚠ **Nikdy nečerpajte tekutiny s obsahom rozpúšťadiel ani neriedené kyseliny a rozpúšťadlá! Medzi tieto látky patrí napr. benzín, riedidlá náterových hmôt alebo vykurovací olej. Aerosólová hmla je vysoko horľavá, výbušná a jedovatá. Nepoužívajte žiadny aceton, neriedené kyseliny a rozpúšťadlá, pretože pôsobia agresívne na materiály použité v zariadení.**

⚠ **Na ochranu pred odletujúcimi časticami a dielmi používajte podľa potreby vhodný ochranný odev a ochranné okuliare.**

⚠ **Kým je zariadenie v činnosti, nesmie sa nikdy ponechať bez dozoru.**

⚠ **Upozornenie:** Toto zariadenie bolo skonštruované na používanie čistiacich prostriedkov dodávaných alebo odporúčaných výrobcom. Používanie iných čistiacich prostriedkov alebo chemikálií môže znížiť bezpečnosť zariadenia.

Bezpečnostné zariadenia

Bezpečnostné zariadenia slúžia na ochranu proti úrazom. Je zakázané ich pozmeňovať alebo vyradovať z činnosti.

Prepadový ventil s tlakovým spínačom

Pri uvoľnení páčky na ručnej striekacej pištoľi tlakový spínač vypne čerpadlo a vysokotlakový prúd sa zastaví. Po zatiahnutí páčky tlakový spínač znova zapne čerpadlo. Prepadový ventil okrem toho zabráňuje prekročeniu prípustného pracovného tlaku.

Poistné tlačidlo

Poistné tlačidlo na ručnej striekacej pištoľi slúži na ochranu pred náhodným zapnutím zariadenia.

Ochrana životného prostredia

Likvidácia obalu

Obalové materiály sú recyklovateľné. Obaly láskavo odovzdajte do zberne druhotných surovín.

Likvidácia starého zariadenia

Namožnosť dobrej recyklácie odpadov závisí od typu tohto zariadenia. Napriek tomu môže obsahovať diely alebo materiály, ktoré sa nesmú vyhadzovať do komunálneho odpadu. Informácie o ekologickej likvidácii vám poskytne predajca značky Kärcher.

Úspravody

Použitím tohto zariadenia ušetríte v porovnaní s inými metódami čistenia až 85 % vody. Zariadenie možno používať aj s dažďovou vodou (použite vodný filter 4.730-0197).

Zníženie zaťaženia kanalizácie

Čistiacimi prostriedkami zaoberá zariadenie úsporne. Dbajte na dodržiavanie odporúčaných dávok vankaniapodľa návodu na čistiacich prostriedkoch.

Pred prvým uvedením do činnosti

Montáž

Pri rozbaľovaní skontrolujte obsah obalu. Poškodenia pri preprave nahláste predajcovi.

Elektrická prípojka

⚠ **Nikdy nepoužívajte poškodený sieťový privodný ani predlžovací kábel! Ak je privodný sieťový kábel poškodený, musí sa vymeniť za osobitný privodný kábel,**

ktorý dodáva výrobca alebo servisná služba výrobcu.

⚠ Dbajte, aby sa sieťový prírodný kábel ani predlžovací kábel nepoškodil a neznehodnotil prejazdmi, privretím, ťahaním ani iným podobným spôsobom. Sieťový prírodný kábel chráňte pred zvýšenými teplotami, olejmi a pred ostrými hranami.

⚠ Nikdy sa nedotýkajte sieťovej vidlice ani sieťovej zásuvky vlhkými rukami.

⚠ Spoj sieťového prírodného kábla a predlžovacieho kábla nesmie byť vo vode.

⚠ Všetky diely v pracovnej zóne, ktoré sú pod napätím, musia byť chránené proti odstrekujucej vode.

• Zariadenie sa môže pripojiť iba na elektrický prívod, ktorý vyhotovile elektroinštalatéropodľa normy IEC 60364.

• Zariadenie možno pripojiť iba na striedavé napätie. Napätie musí zodpovedať hodnote uvedenej na typovom štítku zariadenia.

• Minimálna ochrana zásuvky je 10A (pomalá).

• Aby sa predišlo úrazom spôsobeným elektrickým napätím, odporúčame, aby sa používali sieťové zásuvky s predradenýmističkomprotizvodovému prúdu (spúšťačivzdovový prúd max. 30 mA).

• **Upozornenie:** Nevhodné predlžovacie káble môžu byť nebezpečné. Navoľnom priestranstve používajte iba schválené a príslušne označené predlžovacie káble s dostatočným prierezom vodičov:

1 až 10 m: 1,5 mm²

10 až 30 m: 2,5 mm²

• Vidlice i konektor použitého predlžovacieho kábla musia byť vodotesné.

• Predlžovací kábel vždy úplne odviňte z káblého hubnaba.

Pripojenie navodovod

Dodržiavajte platné predpisy vodárenského podniku.

Používajte iba prírodnú hadicu s týmto rozmermi (nie je súčasťou dodávky):

– Dĺžka najmenej 7,5 m

– Priemernajmenej 1/2".

Pripojovacie údaje: pozrite povýštitok/technickú údaje.

Obsluha

⚠ Životu nebezpečné!

Vysokotlakový prúd môže poškodiť pneumatiky automobílov a ventily naniach. Pneumatika sa môže úplne znehodnotiť. Prvým príznakom je zmena farby pneumatiky. Čistenie je možné iba zo vzdialenosti najmenej 30 cm. Nikdy sa nedotýkajte sieťovej zásuvky vlhkými rukami. Pred každým použitím skontrolujte, či nie je poškodený prírodný kábel s vidlicou. Poškodený prírodný kábel musí bezodkladne vymeniť autorizovaný servisná služba alebo kvalifikovaný elektrikár.

Pred každým použitím skontrolujte, či nie je poškodená vysokotlaková hadica. Poškodenú vysokotlakovú hadicu okamžite vymeňte.

⚠ Nebezpečenstvo úrazu!

Prúd vody striekajúci z vysokotlakovej dýzy pôsobí na ručnú striekaciu pištoľ silou spätnej reakcie. Dbajte na bezpečný postoj. Pevne držte ručnú striekaciu pištoľ i prúdnicu.

Na ochranu pred odletujúcimi časticami dielmi používajte podľa potreby vhodný ochranný odev.

Prívod vody

Pozor! Nečistoty v prívadzanej vode poškodzujú čerpadlo. Aby ste tomu predišli, výslovne upozorňujeme na potrebu použitia vhodného filtra Kärcher (objednávacie číslo 4.730-097). Pri používaní vysokotlakového čističa s uzavretým prívodom vody dochádza k poškodeniu bloku hlavy valca. Vysokotlakový čistič nikdy nepoužívajte s uzavretým vodovodným kohútom.

Zariadenie možno napájať z vodovodu alebo z otvorenej nádrže s vodou.

Prívod vody z vodovodu

• Pripojte prírodnú hadicu (nie je súčasťou dodávky) k vodovodnej prípojke a k prívodu vody na zariadení.

• Otvorte prívod vody.

Prívod vody z otvorenej vodnej nádrže

• Odskrutkujte spojku z prívodu vody.

• Nasávaciu hadicu s filtrom (nie je súčasťou dodávky, pozri "Osobitné príslušenstvo") naskrutkujte na prívod vody zariadenia.

- Zaveste filter do nádrže.
- Pred uvedením do činnosti zariadenie odzvuďte.
 - Naskrutkujte vysokotlakové vedenie na vysokotlakovú prípojku zariadenia.
 - Zapnite zariadenie a nechajte ho bežať až dovtedy, kým z vysokotlakovej prípojky nebude vytekať voda bez bublín.
 - Vypnite zariadenie a znova naskrutkujte vysokotlakovú hadicu.

Príprava

- Zasuňte sieťovú vidlicu.
- Hlavný vypínač prepnite na «I».

Zapnutie

- Stlačte poistné tlačidlo na ručnej striekacej pištoľi a potiahnite páčku.

Vypnutie

- Uvoľnite páčku.

Pri prestávkach v práci, a keď je zariadenie bez dozoru, stlačením poistného tlačidla sa zariadenie zaistí proti neúmyselnému zapnutiu.

Regulácia pracovného tlaku

Zvýšenie pracovného tlaku:

Otáčajte prúdnicu v smere «+».

Zníženie pracovného tlaku:

Otáčajte prúdnicu v smere «-».

Prímiešanie čistiaceho prostriedku

- Naplňte nádrž čistiaceho prostriedku.....
 - .. tabletami čistiaceho prostriedku a vodou alebo
 - .. koncentrátom čistiaceho prostriedku a vodou.

Dodržiavajte odporúčenia pre dávkovanie na etiketách nádob čistiaceho prostriedku.

- Rozprašovacia rúrka natočte v smere «-» až na doraz.

Odporúčaná metóda čistenia

1. Nastriekajte malé množstvo čistiaceho prostriedku na suchý povrch a nechajte ho pôsobiť (nenechajte ho zaschnúť).
2. Uvoľnenú nečistotu umyte vysokotlakovým prúdom vody.

Ukončenie prevádzky

- Hlavný vypínač prepniť na «0».
- Vytiahnite sieťovú vidlicu.

Prívod vody z vodovodu

- Uzavrite prívod vody.
- Zariadenie odpojte od vodovodnej pripojky.

Prinápanie vody do otvorenej vodnej nádrže

- Odskrutkujte nasávaciu hadicu s filtrom z vodnej pripojky zariadenia.
- Potiahnite páčku na ručnej striekacej pištoľi, kým tľak zariadenia neklesne na nulu.
- Stlačte poistné tlačidlo na zaistenie zariadenia proti neúmyselnému zapnutiu.

Uloženie zariadenia

- Pozor!** Mráz môže zničiť zariadenie, z ktorého nebola úplne vypustená voda. Zariadenie uložte na zimu v miestnosti chránenej pred mrazom.
- Odpojte prúdnicu od ručnej striekacej pištole.
 - Zviňte prívodný kábel a zaveste ho napr. na rukoväť.

Prepravazariadenia

- Zariadenie pred prepravou vypnite.
- Pri prenášaní poschodochoďte cez prekážky zariadenia zdvíhajte zaprenášaciu rukoväť.
- Pri preprave po rovnej ploche ťahajte zariadenie za držadlo.

Osobitné príslušenstvo

Osobitné príslušenstvo rozširuje možnosti využitia zariadenia. Bližšie informácie vám poskytne predajca značky Kärcher.

Obrazky nájdete na strane 110.

1 Rotačná fréza

na tvrdošijné nečistoty, napr. na vetrané vonkajšie povrchy alebo vonkajšie povrchy porastené machom

2 Chránič proti odstrekovaniu z frézynanečistoty

3 Súprava na čistenie potrubí

na upchaté rúry a odpadové potrubia

4 Rotačná umývací kefa

na čistenie karosérie a presklených plôch

5 Umývací kefa

na čistenie hladkých plôch, napr. na automobiloch, čínoch

6 Súprava na čistenie mokrým prúdom

na odstraňovanie hrdze alebo farby

7 Ohybná prúdnica

otočná dýza na čistenie ťažko prístupných miest

8 Trojúhelnová striekacia dýza sprúdnicou

9 Prúdnica na ťažko dostupné miesta

mimoriadne dlhá prúdnica, napr. na čistenie odkvapových žľabov

10 Prúdnica na podlahu

11 Predživacia prúdnica, 0,5 m

12 Vysokotlaková hadica, 7,5 m

13 Predživacia hadica

14 Veľkoprietoková nasávací súprava

15 Nasávací hadica s filtrom

na čerpanie zo zásobníkov vody, napr. z rybníkov alebo zo sudov s vodou

16 Vodný filter

17 Spätný ventil

18 T-Racer

na čistenie veľkých plôch bez rozstrekovania, napr. terás, vjazdov do dvorov, stien domov.

Čistiace prostriedky

Pre bezporuchovú prevádzku vám odporúčame Program prostriedkov na čistenie a ošetrovanie Kärcher, ktorý obsahuje vhodné prostriedky pre všetky druhy čistiacich prác. Nechajte si láskavo poradiť, alebo svižiadajte potrebné informácie. Uvážte o možnosti výberu:

Univerzálny čistič

Profi RM 555 ULTRA

Čistič pre automobily

Profi RM 565 ULTRA

Čistič predomya záhrady

Profi RM 570 ULTRA

Čistič pre člny

Profi RM 575 ULTRA

Ošetrovanie a údržba

Čistenie

Pred uložením na dlhší čas, napr. na zimu:

- Stiahnite filter z nasávacej hadice na čistiaci prostriedok a vyčistite ho pod prúdom vody.
- Plochými kliešťami vytriahnite sieťku z prívodu vody a vyčistite ho pod prúdom vody.

Údržba

Zariadenie si nevyžaduje žiadnu údržbu.

Pomoc v prípade poruchy

Poruchy majú často jednoduché príčiny, ktoré môžete odstrániť svojimi pomocnými nástrojmi alebo prehľadom. V prípade akýchkoľvek pochybností alebo pri vzniku poruchy, ktorej spôsob odstránenia nie je uvedený, sa obráťte na autorizovanú servisnú službu.



Nebezpečenstvo úrazu elektrickým prúdom!

Zariadenie môže opravovať iba autorizovaná servisná služba.

Zariadenie nebeží

- Skontrolujte, či napätie uvedené na typovom štítku zodpovedá napätiu napájacieho zdroja.
- Skontrolujte napájací kábel.

Zariadenie nedosiahne požadovaný tlak

- Zariadenie odvdzušnite: Nechajte bežať čerpadlo bez vysokotlakovej hadice, kým z vysokotlakového vstupu

pu nebude vytekať voda bez bublín. Vysokotlakovú hadicu znova pripojte.

- Vyčistíte sitko na prívode vody. (Dá sa ľahko vyčistiť plochými kliešťami.)
- Skontrolujte prietok prívodu vody.
- Skontrolujte, či sú všetky prívodné vedenia k čerpadlu tesné, a či nie sú upchaté.

Veľké výkyvy tlaku

- Vyčistíte vysokotlakovú dýzu: Nečistoty v otvore dýzy odstráňte ihlou a spredu vypláchnite vodou.

Netesnosť čerpadla

- Malá netesnosť čerpadla je normálna. V prípade veľkých netesností sa obráťte na servisnú službu.

Nenasávacia čistiaca prostriedok

- Vyčistíte filter nasávacej hadice a čistiaca prostriedok.

Náhradné diely

Používajte vždy hradne originálne náhradné diely Kärcher. Zoznam náhradných dielov sa uvádza na konci tohto návodu na obsluhu.

Servis

Záruka

V každej krajine platia záručné podmienky vydané našou príslušnou distribučnou organizáciou. Počas záručnej lehoty bezplatne odstránime akékoľvek poruchy zariadenia zapríčinené chybou materiálu alebo výrobnou chybou.

Pri uplatňovaní záruky sa láskavo obráťte spoločne s zariadením a dokladom o kúpe na svojho predajcu alebo na najbližšie autorizované stredisko servisnej služby.

Servisné služby

V prípade otázok alebo porúch vám ochotne pomôžu pracovníci zastúpenia firmy Kärcher.

Technické údaje

Elektrické napájanie

Napätie (jednofázové, 50 Hz)	230 V
Príkon	1,9 kW
Sieťová poistka (pomalá)	10 A
Stupeň krytia	1, IPX5

Prívod vody

Prívodná teplota (max.)	40 °C
Prietok prívodu (min.)	10 l/min
Prívodný tlak (12 bar)	1,2 MPa

Výkonové údaje

Pracovný tlak (120 bar)	12 MPa
Max. prípustný tlak. (130 bar)	13 MPa
Dopravný prietok (400 l/h)	6,7 l/min
Dávkovanie čistiacich prostriedkov	0,3 l/min
Nasávacia výška zotvorenej nádrže 20 °C	0,5 m
Silaspätného rázu ručnej striekacej pištole pri pracovnom tlaku	15 N

Hladina akust. tlaku, L_{pA} (EN 60704-1)	74,5 dB(A)
Hladina akust. výkonu, L_{WA} (2000/14/EG)	87 dB(A)

Rozmery

Dĺžka	290 mm
Šírka	340 mm
Výška	805 mm
Hmotnosť	12,7 kg

Schéma zapojenia

- C1 Kondenzátor
- M1 Elektromotor
- Q1 Vypínač zariadenia
- T Tepelná poistka
- S1 Tlakový spínač

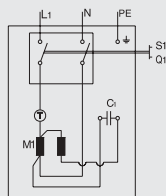

Vyhlasenie o súlade s normami EÚ

Týmto vyhlasujeme, že ďalej označený stroj nazáklad svojej koncepcie a konštrukcie, atď. je vyhotovený, ktorým dodali, zodpovedá príslušným základným požiadavkám nabepečnosť a ochranu zdravia uvedeným v Smerniciach EÚ. V prípade zmeny nastroj, ktorá by nebolanami odsúhlasená, stráca toto vyhlásenie platnosť.

Výrobok: Vysokotlakový čistič
Typ: 1.423-xxx

Príslušné Smernice EÚ:

98/37/EU
73/23/EHS(+93/68/EHS)
89/336/EWG(+91/263/EHS, 92/31/EHS, 93/68/EHS)
2000/14/EU

Použité harmonizované normy:

DIN EN 60 335 - 1
DIN EN 60 335 - 2 - 79
DIN EN 55 014 - 1 : 2000 + A1 : 2001
DIN EN 55 014 - 2 : 1997
DIN EN 61 000 - 3 - 2 : 2000
DIN EN 61 000 - 3 - 3 : 1995 + A1 : 2001

Použité postupy hodnotenia súladu: Príloha V
Nameraná hladina akustického výkonu: 84 dB(A)
Zaručovaná hladina akustického výkonu: 87 dB(A)

Použitím interných opatrení je zaručené, že sériové zariadenia vždy zodpovedajú požiadavkám aktuálnych smerníc EÚ a použitých noriem.

Dolupodpísaník najúz poverenia a splnomocou konateľ spoločnosti.

Alfred Kärcher GmbH & Co. KG
Cleaning Systems
Alfred-Kärcher-Str. 28-40
P.O. Box 160
D-71349 Winnenden
Nemecko

H. Jenner

S. Reiser

Uporabapremaodredbama

Ovaj aparat koristite isključivo u privatne svrhe

- za pranje i čišćenje strojeva, automobila, građevina, alata, fasada, terasa, strojeva za obradu drveta itd. visokotlačnim vodenim mlazom (popotrebni dodatkom sredstava za čišćenje).
- za čišćenje motorasama na mjestima kojima imaju odgovarajuću odvod za ulje.
- s prborom, rezervnim dijelovima i sredstvima za čišćenje koja imaju uporabnu dozvolu od Kärchera. Pridržavajte se uputa priloženih uz sredstva za čišćenje.

Sigurnosne upute

- △ Rad u prostorijama s opasnošću od eksplozija nije dozvoljen.
- △ Kod primjene aparata u područjima opasnosti (npr. benzinske postaje) trebapoštovati odgovarajuće sigurnosne propise.
- △ Aparat se ne smije koristiti ako su oštećeni priključni kabel ili važni dijelovi aparata kao na pr. sigurnosni elementi, visokotlačna crijeva i pištolj za prskanje.
- △ **Upozorenje:** Visokotlačna crijeva, armature i spojkve suvažniza sigurnost aparata. Smijuse koristiti samo visokotlačna crijeva, armature i spojke koje je proizvođač priporučio.
- △ Aparat o nesmijurukovatidjecailineupučene osobe.
- △ Korisnik aparata mora koristiti uskladu s odredbama. Morase pridržavati lokalnih uvjeta i kod rada s aparatom paziti na druge, a napose na djecu.
- △ **Upozorenje:** Aparat se ne smije koristiti ako se u blizini nalaze druge osobe bez zaštitne odjeće.
- △ **Upozorenje:** Visokotlačni mlazovi mogu kod nestručnog rukovanja biti opasni. Mlaz se ne smije usmjeravati prema osobama, životinjama, aktivnoj električnoj opremi ili na sam aparat.
- △ Mlaz ne usmjeravajte prema sebi ili drugima kako biste očistili odjeću ili obuću.
- △ Nemojte vlažiti predmete koji sadrže tvrdi opasni poživot (npr. azbest).



△ **Upozorenje:** Visokotlačni mlaz može oštetiti automobilske gume i ventile te dovesti do njihova pucanja. Prvi pokazatelj ove pojave je promjena boje guma. Oštećene automobilske gume/ventile su opasni poživot. Pranje obavite narazmaku od minimalno 30 cm.

△ Čišćenje kod kojeg nastaje uljasta otpadna voda kao npr. pranje motora, pranje podvozja, smijese obavljati s amonom mjestima s odvodom za ulje.

△ Kod čišćenja lakiranih površina treba održavati minimalni razmak od 30 cm kako biste izbjegli oštećenja.

△ Nikadane usisavajte tekućine s otapalima i razrijeđene kiseline i otapala! U takve tvari se ubrajaju na pr. benzin, razređivači boja i ulje za loženje. Rasprešena maglica je jako zapaljiva, eksplozivna i otrovna. Nekoristite aceton, nerazrijeđene kiseline i otapala, jerna grizaju materijale unutrašnjosti aparata.

△ Za zaštitu od prskajućih dijelova po potrebi nosite prikladnu zaštitnu odjeću i zaštitne naočale.

△ Aparat tijekom radnikadane ostavljajte bez nadzora.

△ **Upozorenje:** Ovaj aparat je razvijen za uporabu sredstava za čišćenje koja je isporučio ili preporučio proizvođač. Uporaba drugih sredstava za čišćenje ili kemikalija može smanjiti sigurnost aparata.

Sigurnosni uređaji

Sigurnosni uređaji služe za zaštitu od ozljeda i nesmijsu promijeniti ili izluciti.

Zaštitni ventil od prejakog protoka tlačnim prekidačem

Kad se otpusti ručica na ručnom pištolju za prskanje, tlačni prekidač isključuje crpku, a visokotlačni mlaz se zaustavlja. Ako se ručica povuče, tlačni prekidač će opet uključiti crpku.

Osim toga zaštitni ventil od prejakog protoka spriječava prekoračenje dozvoljenog radnog tlaka.

Sigurnosni gumb

Sigurnosni gumb naručnom pištolju spriječava nehotično uključivanje aparata.

Zaštita okoliša

Zbrinjavanje ambalaže

Ambalažni materijal može se reciklirati. Ambalažu propisno zbrinite kako biste mogli ponovno preraditi.

Zbrinjavanje starog aparata

Informacije o zbrinjavanju uskladu s očuvanjem okoliša dobit ćete kod vašeg prodavača Kärcherovih proizvoda.

Ušteda vode

Korištenjem ovog aparata se u usporedbi s ostalim metodama čišćenja štedi do 85 % vode. Aparat može raditi i s kišnicom (koristite filter za vodu).

Smanjivanje onečišćenja otpadne vode

Sredstva za čišćenje koristite štedljivo. Pridržavajte se preporuka doziranja koje su priložene uz sredstva za čišćenje.

Prije prvog uključivanja

Sastavljanje aparata

Kod raspakiranja provjerite sadržaj paketa. Ako su tijekom transporta nastale štete, prijavite ih Vašem prodavaču.

Električni priključak

△ Nikadane nemojte koristiti oštećeni priključni ili produžni kabel! Ako je priključnik kablo oštećen, morate ga zamijeniti za poseban priključni kabel kojega možete dobiti od proizvođača ili njegovog službenog zastupnika.

△ Pazite da se priključni ili produžni kabel ne ošteti prevoženjem, gniječenjem, natezanjem ili silom. Mrežne vodove treba zaštititi od vrućine, ulja i oštih rubova.

△ Mrežni utikači i utičnicu nikadane dodirujte vlažnim rukama.

△ Spoj priključnog/produžnog kabla ne smije ležati u vodi.

△ Svi dijelovi koji provode struju moraju u području rada biti zaštićeni od prskanja vode.

- Aparat se smije spojiti samo na električni priključak kojeg je napravio električar u skladu s IEC 60364.
- Aparat se smije priključiti samo na izmjeničnu struju. Na naponemora podudarati s natpisnom pločicom na aparatu.
- Minimalno osiguranje utičnice 10A (inertno).
- Za izbjegavanje električnih nesreća preporučujem korištenje utičnice prethodno priključeni mazaštitnim prekidačem (maks. 30 mA nazivne jačine početne struje).
- **Upozorenje:** Neprikladni produžni kablovi mogu biti opasni. Na slobodnom koristite samo dozvoljene i odgovarajuće označene produžne kablove dovoljnog promjera:

1 do 10 m:	1,5 mm ²
10 do 30 m:	2,5 mm ²
- Utičnica i spojka upotrebljenog produžnog kablana smiju propuštati vodu.
- Produžni kabl u uvijek do kraja odmotajte s bubnja.

Priključak na vodu

Pridržavajte se propisa poduzeća za snabdijevanje vodom.
Smijese koristiti samo dovodno crijevo (nije obuhvaćeno dostavom) sa sljedećim mjerama:
– dužina minimalno 7,5 m
– promjer minimalno 1/2".
Priključne vrijednosti, gledaj natpisnu pločicu/tehničke podatke.

Rukovanje

⚠ Opasnost po život!

Visokotlačni mlaz može oštetiti automobilske gume i ventile te dovesti do njihovog pucanja. Prvi pokazatelj ove pojave je promjena boje guma. Pranje obavite na razmaku od minimalno 30 cm.
Mrežni utikač nikadane dodirujte vlažnim rukama.
Prije svakog uključivanja pregledajte priključni kabl s mrežnim utikačem kako na njima nebi bilo oštećenja. Oštećeni priključni kabl neizostavno se treba promijeniti posredstvom vlastene servisne službe/električara.
Prije svakog korištenja provjerite visokotlačno crijevo kako na njemu nebi bilo neke štete. Oštećeno neizostavno promijenite.

⚠ Opasnost od ozljeda!

Izlaženje vodenog mlaza na visokotlačnom ventilu dljeluje kao reaktivna snaga na ručni pištolj za prskanje. Brijete se za visokinu visokostupnost i čvrsto držite ručni pištolj za prskanje i mlaznicu.
Odijelovakojisemoguo dovojiti prilikom prskanja zaštitite se koristeći odgovarajuću zaštitnu odjeću.

Snabdijevanje vodom

Aparat se može snabdijevati npr. vodom iz vodovoda ili iz otvorenog spremnika za vodu.

Snabdijevanje vodom iz vodovoda

- Dovodno crijevo (nije obuhvaćeno dostavom) priključite na priključak zavoda na aparatu i na dovod vode.
- Otvorite dovod vode.

Snabdijevanje vodom iz otvorenog spremnika za vodu

- Odvrnite spojni dio za dovod vode.
- Uvrnite usisno crijevo s filterom na priključak za vodu na aparatu (nije obuhvaćeno dostavom, gledaj „Poseban pribor“).
- Filter ovjesite u spremnik.
- Prije uporabe iz aparata odstranite zrak.
 - Odvrnite visokotlačno crijevo visokotlačnog priključka na aparatu.

- Uključite aparat i pustite da radi tako dugo dok voda iz visokotlačnog priključka ne počne izlaziti bez mjehurića.
- Isključite aparat, a visokotlačno crijevo ponovno uvrnite.

Priprema

- Utikač uključite u utičnicu.
- Glavni prekidač podesite na „I“.

Uključivanje

- Pritisnite sigurnosni gumb na ručnom pištolju za prskanje i povucite ručicu.

Isključivanje

- Otpustite ručicu.
- Kod radnih pauza ili napuštanja aparata pritisnite sigurnosni gumb na aparatu kako bi spriječili neželjeno uključivanje.

Reguliranje radnog tlaka

Povisivanje radnog tlaka:

mlaznicu okrećite u smjeru „+“.

Smanjivanje radnog tlaka:

mlaznicu okrećite u smjeru „-“.

Dodavanje sredstva za čišćenje

- Rezervoar za sredstvo za čišćenje napuniti...
 - ...sredstvom za čišćenje u obliku tablete i vodom ili
 - ...koncentriranim sredstvom za čišćenje i vodom

Pridržavati se preporuka o doziranju na etiketi pakovanja sredstava za čišćenje

- Mlaznicu okrećite u smjeru „-“ do oglašavanja.

Preporučena metoda čišćenja

1. Sredstvo za čišćenje šteditljivo raspršite posuhoj površini i pustite da djeluje (ne dozvolite da se osuši).
2. Nečistoćukojose odvojila isperite visokotlačnim mlazom.

Isključivanje aparata

- Glavni prekidač podesite na „0“.
- Izvucite mrežni utikač.

Kodopskrbljivanja vodomizvodovoda

- Zavrните dovod vode.
- Aparat odvojite od priključka zavodu.

Kodopskrbljivanja vodomizotvorenogspremnika

- Usisno crijevo filtera odvrnite sa priključka zavodu na aparatu.
- Povlači teru čicu naručnom pištolju za prskanje tako dugo dok u aparatu ne nestane tlak.
- Pritisnite sigurnosni gumb kako bi aparat zaštitili od nehotičnog uključivanja.

Pospremanje

- Pozor!** Aparat se mora potpuno isprazniti jeru protivnom zbog niskih temperatura može doći do njegovog uništenja. Aparat preko zime pospremite u prostoriju u kojoj nema opasnosti od smrzavanja.
- Mlaznicu odvojite od ručnog pištolja za prskanje.
 - Namotajte priključni kabeli ovjesite ga npr. oko ručnog pištolja.

Transport

- Prijet transporta isključite aparat.
- Zaprijenos preko stepenica ili prepreka aparat držite za transportnu ručku.
- Za transport prekoračnih površina aparat izvucite zavučnu dršku.

Poseban pribor

Poseban pribor proširuje mogućnost uporabe vašeg aparata. Daljnje informacije o tome dobit ćete kod vašeg prodavača Kärcherovih proizvoda.

Slikovni prikaz gledaj na stranici 110

1 Okretna sapnica

zatvrdokornu prljavštinu npr. na obrubljenim površinama ili na površinama obraslim mahovinom

2 Zaštita od prskanja kod glodača zablato

3 Komplet za čišćenje cijevi

protiv začepljenih cijevi i slavnika

4 Rotirajuća četka za čišćenje

za čišćenje karoserija i staklenih površina

5 Četka za čišćenje

za čišćenje glatkih površina, npr. automobil, čamac

6 Komplet za mlazno vlaženje

za odstranjanje hrđe ili boje

7 Fleksibilna mlaznica

savijljiva sapnica za čišćenje teško pristupačnih mjesta

8 Trostruka sapnica sa mlaznicom

9 Mlaznica za teško pristupačna mjesta

posebno dugačka mlaznica, npr. za čišćenje žlijebova

10 Mlaznica za podove

11 Produžetak mlaznice

12 Visokotlačno crijevo

13 Produžetak crijeva

14 Komplet za usisavanje velikih količina

15 Usisno crijevo filterom

za usisavanje zalih vode, na pr. iz ribnjaka ili spremnika za vodu

16 Filter zavodu

17 Osigurač za zaštitu od potpiska

18 T-Racer

za čišćenje površina - npr. terasa, ulaza u dvorište, kužnih zidova - bez prskanja

Sredstva za čišćenje

Za nesmetani rad i odgovarajući svakom zadatku kod čišćenja preporučujemo Vama naš Kärcher program za čišćenje i programske sredstava za njeguju. Informirajte se ili zatražite informacije. Ovdje smo priredili malizbor:

Univerzalno sredstvo za čišćenje

ProfiRM555ULTRA

Sredstvo za čišćenje auta

ProfiRM565ULTRA

Sredstvo za čišćenje kuće i vrta

ProfiRM570ULTRA

Sredstvo za čišćenje čamaca

ProfiRM575ULTRA

Njega i održavanje

Čišćenje

Prije dugoročnijeg pospremanja, npr. preko zime:

- Ventil za doziranje sredstava za čišćenje izvucite iz crijeva za usisavanje i istog operite ga pod tekućom vodom.
- Pomoću plovnatih klijesta izvucite filter iz priključka zavodu te ga operite pod tekućom vodom.

Održavanje

Aparat nije potrebno održavati.

Pomoć kod smetnji

Uzrok neke smetnje je često putavrljo jednostavan pa gauz pomoć sljedećeg pregleda možete otkloniti sami. Ukoliko niste dovoljno sigurni ili akou pregledu ne pronađete traženusmetnju/pomoć, obratite se ovlaštenoj servisnoj službi.

Opasnost od strujnog udara!

Popravka na aparatu smije izvoditi samo ovlaštena servisna služba.

Aparat se nepokreže

- Provjerite poklapali se navedeni napon na natpisnoj pločici s naponom struje.
- Provjerite priključni kabel.

U aparatu se ne stvara tlak.

- Prozračite aparat: Pustite da se crpka pokreće bez visokotlačnog crijevadoknavisokotlačnompriključku voda ne počne izlaziti bez mjehurića. Nakon toga ponovno priključite visokotlačno crijevo.
- Očistite sito upriključku zavodu. (Možetegalagano izvući pomoću plosnatih klijesta.)
- Provjerite količinu dovodavode.
- Provjerite propusnost ili začepljenje svih dovoda do crpke.

Jake promjenetlaka

- Očistite visokotlačnu sapnicu: Nečistoće na otvoru sapnice odstranite iglom i saprijedaisperite vodom.

Crpka propuštavodu

- Malapropusnost crpke je normalna. Kod jačepropusnost ise obratite ovlaštenoj servisnoj službi.

Nema usisavanja sredstava za čišćenje

- Očistite filter nacrijevuzausisavanja sredstava za čišćenje.

Rezervni dijelovi

Upotrebjavajte isključivo originalne Kärcherove rezervne dijelove. Pregled rezervnih dijelova pronaći ćete na kraju ovog uputstva za uporabu.

Servis

Jamstvo

U svakoj zemlji vrijede uvjeti jamstva koje je izdala naša zadužena udruga za marketing. Sve smetnje nastale unutar jamstvenog roka otklanjamo besplatno ukoliko je uzrok smetnje greška u materijalu ili se radi o greški proizvođača.

U slučaju jamstva s priborom računom se obratite svome prodavaču ili sljedećoj ovlaštenoj servisnoj službi.

Servisna služba

Kod pitanja i smetnji na usluzi vam rado stojena naša Kärcher predstavništva.

Tehnički podaci

Priključak za struju

Napon (kod 1 ~ 50 Hz)	230 V
Priključna vrijednost	1,9 kW
Mrežni osigurač (inertan)	10 A
Zaštitna klasa	1, IPX5

Priključak zavodu

Temperatura dotoka (maks.)	40 °C
Količina dotoka (min.)	10 l/min
Tlak dotoka (12 bar)	1,2 MPa

Podaci o snazi

Radni tlak (120 bar)	12 MPa
Tlak (maks.) (130 bar)	13 MPa
Potrebna količina (400 l/h)	6,7 l/min
Doziranje sredstava za čišćenje	0,3 l/min
Usisnavisina iz otvorenog spremnika 20 °C	0,5 m
Reaktivna sila ručnog pištolja za prskanje	15 N
Razina zvučnog tlaka, L_{PA} (EN 60704-1)	74,5 dB(A)
Razina zvučne snage, L_{WA} (2000/14/EZ)	87 dB(A)

Mjere

Dužina/širina/visina	290/340/805 mm
Težina	12,7 kg

Shema strujnog kruga

- C1 Kondenzator
- M1 Usisna turbina
- Q1 Glavna sklopka
- T Termička zaštitna
- S1 Tlačna sklopka

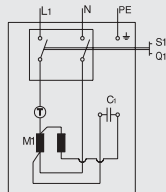

Izjava o sukladnosti

Izjavljujemo da u nastavku navedeni stroj usvojoj zamisli i konstrukciji, tekodnaskorištenoj izvedbi, odgovara osnovnim sigurnosnim i zdravstvenim zahtjevima usklada s dolje navedenim smjernicama. Kod preinake stroja, kojanije uskladenas nama, ova izjava gubisvoju pravovaljanost.

Proizvod: Visokotlačna čistiлица
Tip: 1.423-xxx

Odgovarajuće smjernice EZ:

98/37/EZ
73/23/EGZ(+93/68/EGZ)
89/336/EGZ(+91/263/EGZ, 92/31/EGZ, 93/68/EGZ)
2000/14/EZ

Korištene uskladenenorme:

DIN EN 60 335 - 1
DIN EN 60 335 - 2 - 79
DIN EN 55 014 - 1 : 2000 + A1 : 2001
DIN EN 55 014 - 2 : 1997
DIN EN 61 000 - 3 - 2 : 2000
DIN EN 61 000 - 3 - 3 : 1995 + A1 : 2001

Primjenjeni postupak ocjene sukladnosti: Privitak V

Izmjerenarazina zvučne snage: 84 dB(A)
Zajamčenarazina zvučne snage: 87 dB(A)

Pomoću internih odredbi jamčimo da serijski aparati uvijek odgovaraju zahtjevima aktualnih smjernica EZ i korištenim normama. Potpisnici postupaju prema narudžbi i ovlasti vodstva tvrtke.

Alfred Kärcher GmbH & Co. KG
Cleaning Systems
Alfred-Kärcher-Str. 28-40
P.O. Box 160
D-71349 Winnenden

H. Jenner

S. Reiser

Dozvoljena područja upotrebe

- Ovaj uređaj upotrebljavajte samo za privatne svrhe
- za pranje i čišćenje mašina, automobila, zgrada, alata, fasada, terasa, mašina za obradu bašte itd. savodenim mlazom pod visokim pritiskom (popotrebni sa dodatkom sredstava za čišćenje);
 - za čišćenje motora samo na mestima sa odgovarajućim odvodima za ulje;
 - sa priborom, rezervnim delovima i sredstvima za čišćenje koje je dozvolio Kärcher. Pridržavajte se uputstava koja su priložena uz sredstva za čišćenje.

Sigurnosna uputstva

- △ Nije dozvoljen rad u prostorijama gde pretpri opasnost od eksplozije.
- △ Kod korišćenja uređaja u područjima opasnosti (na pr. benzinske stanice) pridržavajte se odgovarajućih sigurnosnih propisa.
- △ Uređaj se ne sme koristiti ako su oštećeni priključni kabl ili vitalni delovi uređaja, na pr. sigurnosne naprave, creva visokog pritiska, pištolj za prskanje.
- △ **Upozorenje:** Creva za visoki pritisak, armature i spojke su važni za bezbednost uređaja. Upotrebljavajte samo creva za visoki pritisak, armature i spojke koje je preporučio proizvođač.
- △ Uređajem ne smeju da rukuju deca ili neobučene osobe.
- △ Korisnik uređaj mora upotrebljavati u skladu s odredbama. Mora poštovati lokalne uvete i kod rada s uređajem paziti na druge, a pre svega na decu.
- △ **Upozorenje:** Uređaj se ne sme da koristi kada se u blizini nalaze druge osobe bez zaštitne odeće.
- △ **Upozorenje:** Mlazovi pod visokim pritiskom mogu kod nestručnog rukovanja predstavljati opasnost.
Mlaz se ne sme da usmerava prema osobama, životinjama, aktivnoj električnoj opremi ili prema samom uređaju.



- △ Mlaz ne usmeravajte prema sebi ili drugima kako biste oprali odeću ili obuću.
- △ Nemojte vlažiti predmete koji sadrže materijale opasne po zdravlje (na pr. azbest).
- △ **Upozorenje:** Mlaz pod visokim pritiskom može dovesti do oštećenja i pucanja automobilskih guma i ventila. Prvi znak je promena boje gume. Oštećene automobilske gume/ventili su opasne po život. Gume čistite sa odstojanja od najmanje 30 cm.
- △ Čišćenje kod kojeg nastaje uljasta otpadna voda kao što je na pr. pranje motora, pranje podvoza obavljajte samo na mestima s odvodom za ulje.
- △ Kod čišćenja lakovanih površina održavajte minimalno odstojanje od 30 cm kako bi se izbegla oštećenja.
- △ Nikada ne usisavajte tečnosti sa razređivačima ili nerazređene kiseline i sredstva za rastvaranje! U to se ubrajaju na pr. benzin, razređivači boja ili ulje za loženje. Rasprskana maglica je jako zapaljiva, eksplozivna i otrovna. Ne usisavajte aceton, nerazređene kiseline i sredstva za rastvaranje, jer mogu agri- st materijale u uređaju.
- △ Za zaštitu od rasprskanih delova po potrebi nosite zaštitnu odeću i zaštitne naočale.
- △ Uređaj tokom rada nikad ne ostavljajte bez nadzora.
- △ **Upozorenje:** Ovaj uređaj je razvijen za upotrebu sredstava za čišćenje koje je isporučio ili preporučio proizvođač. Upotreba drugih sredstava za čišćenje ili hemikalija može smanjiti bezbednost uređaja.

Sigurnosne naprave

Sigurnosne naprave služe zaštititi od povreda i ne smeju se menjati niti isključivati.

Ventil za preicanje sa pritisnim prekidačem

Ako se poluga pištolja za prskanjeпусти, pritisnim prekidač isključuje pumpu, a mlaz vode pod pritiskom prestaje da izlazi. Ako se poluga povuče, prekidač ponovo uključuje pumpu. Ventil za preicanje ujednosprečava prevazilaženje dozvoljenog radnog pritiska.

Sigurnosne dugme

Sigurnosno dugme na pištolju za prskanje sprečava nenamerno uključivanje uređaja.

Zaštita čovekove okoline

Odstranjanje ambalaže

Ambalaža se može ponovo preraditi. Molimo Vas da ambalažu dostavite na odgovarajućemesta.

Odstranjanje starog uređaja

Informacije o mogućnostima odstranjanja usklada sa očuvanjem čovekove okoline možete dobiti od predstavnikafirme Kärcher.

Štednjavode

Upotrebom ovog uređaja moguće je upoređenjusadrugim metodama čišćenja uštedavode do 85%. Umestovode izvodovoda može se koristiti kišnica (uz upotrebu filtera zavadu).

Smanjenje onečišćenja otpadne vode

Sredstva za čišćenje koristite štedljivo. Obratite pažnju na savete za doziranje koji su priloženi sredstvima za čišćenje.

Preprve upotrebe

Sastavljanje uređaja

Pre raspakivanja proverite sadržaj paketa. Obavestite Vašeg prodavca ako ustanovite oštećenja nastala pri transportu.

Električni priključak

- △ Nikada ne upotrebljavajte oštećene priključne ili produžne kablove! Ako je priključni kabl oštećen, morate gazameniti posebnim priključnim kablom koji možete dobiti od proizvođača ili njegove servisne službe.
- △ Pazite da posredstvom prevoženja, gnećenja, natezanja ili sl. čnog ne dođe do oštećivanja priključnog ili produžnog kabela. Mrežni vodovise moraju zaštititi odvruženje, uljai oštirih rubova.
- △ Mrežni utikač i utičnicu nikada ne primajte vlažnim rukama.
- △ Spoj priključnog/produžnog kabela nesmedaleži u vodi.
- △ Sviprovodiv delovise upodručjuradamoraju zaštititi odvodenog mlaza.

• Uređaj se sme priključiti samo na električni priključak kojeg je izradio električar u skladu sa IEC 60364.

• Aparat priključite samo na izmjeničnu struju. Napon se mora poklapati sa natpisom pločicom na aparatu.

• Minimalno osiguranje utičnice 10A (inertno).

• Za izbegavanje električnih nesreća preporučujemo upotrebu prethodno priključenog prednaponskog prekidača (maks. 30mA izivne početne jačine struje).

• **Upozorenje:** Neprikladni produžnik kablovima mogu predstavljati opasnost. Upotrebljavajte samo dozvoljene i odgovarajuće označene produžne kablove sa dovoljnim premerom:

1 do 10 m: 1,5 mm²

10 do 30 m: 2,5 mm²

• Utikač i spojka upotrebljenog produžnog kabela ne smeju propuštati vodu.

• Produžnik kabela uvek upotopnosti odmotajte od bubnja.

Priključak navodovod

Obratite pažnju na propise Zavoda za vodoprivredu.

Koristite samo dovodno crevo (nije priloženo) koje odgovara sledećim merama:

– dužina najmanje 7,5 m

– prečnik najmanje 1/2".

Priključne vrednosti – vidi tablicu uređaja i tehničke podatke.

Upotreba

⚠ Opasnost po život!

Mlaz pod visokim pritiskom može dovesti do oštećenja i pucanja guma zavoza i a ventila. Prvi znak je promena boje gume. Gume čistite sa odstojanja od najmanje 30 cm.

Nedodirujte utikač vlažnim rukama.

Pre svake upotrebe proverite da li su priključni kabele ili utikač oštećeni. Promena oštećenog priključnog kabela mora se sprovesti odmah, i to odstrane ovlašćene servisne službe ili kvalifikovanog elektro-stručnjaka. Pre svake upotrebe proverite da li je oštećeno crevo otporno na visoki pritisak. Promena oštećenog creva otpornog na visoki pritisak mora se sprovesti odmah.

⚠ Opasnost od povreda!

Isticanje mlazavode dovodi do stvaranja povratne snage na pištolju za prskanje. Stojte sigurno i čvrsto držite pištolj i cev za prskanje.

Rad zaštitite od rasprskanih delova nosite zaštitnu odeću.

Snaždevanje vodom

Snaždevanje vodom moguće je priključivanjem na vodovod ili uzimanjem vode iz odgovarajuće posude.

Snaždevanje vodom priključivanjem na vodovod

• Pričvrstite dovodno crevo (nije priloženo) na priključak zavoda na uređaju i navodovod.

• Otvorite slavinu.

Snaždevanje vodom iz otvorene posude

• Odvrnite spojnicu dovodavode.

• Spojite crevo za usisavanje sa filterom (istinisupriloženi, vidi „Poseban pribor“) na priključak zavoda.

• Stavite filter u posudu savodom.

• Pre upotrebe uklonite vazduh iz uređaja.

– Odvrnite crevo na priključku za visoki pritisak.

– Uključite uređaj i pustite ga da radi, dok na priključku voda ne počne da ističe bez mehurića.

– Isključite uređaj i ponovo pričvrstite crevo.

Priprema

• Utaknite utikač.

• Postavite glavni prekidač na „I“.

Uključivanje

• Pritisnite sigurnosno dugme na pištolju za prskanje i povucite polugu.

Isključivanje

• Pustite polugu.

Kod prekida rada i ako napuštate uređaj, pritisnite sigurnosno dugme; time sprečavate nenamerno uključivanje uređaja.

Regulisanje radnog pritiska

Podizanje radnog pritiska:

Okrenite cev za prskanje u pravcu „+“.

Smanjenje radnog pritiska:

Okrenite cev za prskanje u pravcu „-“.

Dodavanje sredstava za čišćenje

• Rezervoar za sredstvo za čišćenje napuniti...

...sredstvom za čišćenje u vidu tablete i vodom ili

...koncentrovanim sredstvom za čišćenje i vodom

Pridržavati se preporuka o doziranju na etiketi pakovanja sredstava za čišćenje

• Okrenite cev za prskanje u pravcu „-“ do kraja.

Preporučljiva metoda čišćenja

1. Ravnomerno rasprskajte sredstvo za čišćenje u posudu površini; dozvolite da sredstvo deluje (nedozvolite da se osuši)

2. Otklonite rastopljenu prljavštinu uz pomoć mlaza pod pritiskom.

Završetak rada

- Okrenite glavni prekidač na „0“.
- Izvucite utikač.

Akoste koristiti priključak navodvod

- Zatvorite slavinu.
- Odvojite uređaj od dovodavode.

Akoste uzimalivodu iz otvorene posude

- Od uređaja odvijte crevo za usisavanje desafilterom.
- Povucite polugunapistolju dok nestane pritisak.
- Pritisnite sigurnosno dugme da biste sprečili nenamernouključivanje uređaja.

Pospremanje

- Pažnja!** Mraz može oštetiti nepotpuno ispražnjen uređaj. Zimi stavite uređaj u prostoriju koja je zaštićena od mraza.
- Odvojite cev za prskanje od pištolja.
 - Namotajte priključnik kabela i obesite ga na pr. nadržuću.

Transportovanje

- Pretransporta isključite uređaj
- Držite uređaj za transportnu ručku kako ga morate donositi preko stepenica ili prepreka.
- Uхватite zvučnu ručku na uređaju kako ga vučete po ravnom terenu.

Poseban pribor

Poseban pribor povećava mogućnost upotrebe Vašeg uređaja. Blizi informacije o posebnom priboru dajte Vam Vaš predstavnik firme Kärcher.

Poseban pribor prikazan je na strani 110.

1 Otklanjač prljavštine

zatvrdokornuprljavštinunapr.naobrabljenimpovršinamailinapovršinama obraslimahovinom

2 Zaštitnik za otklanjač prljavštine

3 Komplet za čišćenje cevi

protiv začepljenih cevi i slivnika

4 Okretna četka za pranje

za čišćenje karoserija i staklenih površina

5 Četka za pranje

za čišćenje glatkih površina, napr. automobil, čamac

6 Komplet za rasprskavanje

za odstranjivanje ređe ili boje

7 Fleksibilna cev za prskanje

savitljiva dizna za čišćenje teško dostupnih mesta

8 Trostruka dizna i cev za prskanje

9 Cev za prskanje za teško dostupna mesta

posebno dugačka cev za prskanje, napr. za čišćenje žlebova

10 Cev za prskanje poda

11 Produživač cevi za prskanje

12 Crevo

13 Produživač creva

14 Komplet za usisavanje velikih količina

15 Crevo za usisavanje sa filterom

za usisavanje zaliha vode napr. iz ribnjaka i posuda za vodu

16 Filter za vodu

17 Sprava za sprečavanje povratnog toka

18 T-Racer

za čišćenje površina - napr. terasa, ulaza u dvorište, kućnih zidova - bez prskanja

Sredstva za čišćenje

Za neometan rad i za svaku vrstu čišćenja preporučujemo program sredstava za čišćenje i negu firme Kärcher. Dozvolite da Vas posavetujemo ili zahtevajte informacije o našem programu. Sledi mali izbor iz bogatog asortimana:

Univerzalno sredstvo za čišćenje ProfiRM555ULTRA

Sredstvo za čišćenje vozila ProfiRM565ULTRA

Sredstvo za čišćenje kuće i bašte ProfiRM570ULTRA

Sredstvo za čišćenje čamca ProfiRM575ULTRA

Nega i održavanje

Čišćenje

Ako uređaj ne koristite duže vreme, napr. zimi:

- Odvojite ventil za sredstva za čišćenje od creva za usisavanje sredstava za čišćenje i isperite ga pod mlazom vode.
- Izvadite filter iz dovodavode i isperite ga pod mlazom vode.

Održavanje

Posebne mere održavanja uređaja nisu potrebne.

Pomoć kod smetnji

Uzroci mnogih smetnji su čestovrolo jednostavne prirode. Te uzroke možete otkloniti uz pomoć daljenavedenih koraka. Ako niste sigurni ili ako u pregledu nenađete vrstu smetnje ili način njezinog otklanjanja, obratite se ovlašćenoj servisnoj službi.

Opasnost od strujnog udara!

Opravke uređaja smesprovoditisamo ovlašćenimaservisnaslužba.

Uređaj se nepokreće

- Proverite dali se navedeni napon nanatpisnoj pločici podudara sa naponom izvorastruje.
- Proverite priključnik kabela.

U uređaju se ne stvara pritisak

- Proverite uređaj. Pustite da se pumpa pokreće bez creva sa visokim pritiskom dok voda iz priključka za visoki pritisak nepočne da izlazi bez mehurića.
- Očistite situ upriključkuzavodu. (Možetegalaganu izvući uz pomoć plosnatih klešta.)
- Proverite količinu dovoda vode.
- Proverite nepropusnost ili začepljenost svih dovoda dopumpe.

Jake promene pritiska

- Očistite diznu za visoki pritisak. Prljavštinu iz otvora dizne odstranite iglom ispred aisperitevodom.

Pumpapropuštavodu

- Malapropusnost pumpe je normalna. Kod veće propusnosti trebali biste se obratiti ovlašćenoj servisnoj službi.

Nema usisavanja sredstava za čišćenje

- Očistite filter na crevu za usisavanje sredstava za čišćenje.

Rezervni delovi

Koristite isključivo originalne rezervne delove firme Kärcher. Pregled rezervnih delova nalazi se na kraju ovog uputstva za upotrebu.

Servis

Garancija

Usvakoj zemlji važe uslovi garancije koje je objavila naša prodajna služba. U garantnom roku besplatno otklanjamo sve smetnje na uređaju ako se radi o grešci materijala ili proizvodnim manama.

U slučaju ostvarivanja garantnih prava obratite se svom prodavcu ili ovlašćenoj servisnoj službi; priložite pribor i originalni račun.

Servisna služba

Ako imate pitanja ili ako se radi o smetnjama, molimo Vas da se obratite našem zastupništvu.

Tehnički podaci

Priključak struje

Napon (kod 1~50 Hz)	230 V
Priključna snaga	1,9 kW
Obezbeđenje mreže (inertno)	10 A
Zaštitna klasa	1, IPX5

Priključak vode

Temperatura dovodne vode (maks.)	40 °C
Dotočna moć (min.)	10 l/min
Dotočni pritisak (maks.) (12 bar)	1,2 MPa

Radni podaci

Radni pritisak (120 bar)	12 MPa
Pritisak (maks.) (130 bar)	13 MPa
Protočna moć (400 l/h)	6,7 l/min
Doziranje sretstava za čišćenje	0,3 l/min
Visina usisne moći iz otvorene posude pri 20 °C	0,5 m

Povratna snaga napisa tolu

Razina zvučnog pritiska, L _{PA} (EN 60704-1)	74,5 dB(A)
Razina zvučne snage, L _{WA} (2000/14/EG)	87 dB(A)

Mere

Dužina/širina/visina	290/340/805 mm
Težina	12,7 kg

Šema električnog razvoda

- C1 Kondenzator
- M1 Usisna turbina
- Q1 Glavnasklopka
- T Termička zaštitna
- S1 Pritisnasklopka

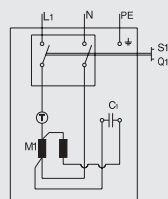

Izjava o saglasnosti s propisima EZ

Ovim izjavljujemo, da u daljnjem tekstu opisanu mašinu u svojoj koncepciji i načinu proizvodnje, kao i svoje izvedbe koje isporučujemo na tržište, odgovara osnovnim zahtevima donesenih propisa Evropske Zajednice po pitanjima sigurnosti i zaštite zdravlja. Ova izjava prestaje da važi, ako se naša mašina - bez naše saglasnosti - izvedu bilo kakve promene.

Proizvod: Uređaj za čišćenje pod visokim pritiskom
Tip: 1.423-xxx

Odgovarajući propisi EZ:

98/37/EG
73/23/EWG(+93/68/EWG)
89/336/EWG(+91/263/EWG, 92/31/EWG, 93/68/EWG)
2000/14/EG

Primenjene uskladenenorme:

DIN EN 60335-1
DIN EN 60335-2-79
DIN EN 55014-1:2000+A1:2001
DIN EN 55014-2:1997
DIN EN 61000-3-2:2000
DIN EN 61000-3-3:1995+A1:2001

Primenjeni postupak ocenisanosti: Prilog V

Izmerena razina zvučne snage: 84 dB(A)
Zagarantovana razina zvučne snage: 87 dB(A)

Postojeće mere garantuju, da serijska proizvodnja odgovara najnovijim propisima EZ i najnovijim, primenjenim normama. Potpisnici daju ovu izjavu ponalogu i punomoću uprave našeg preduzeća.

Alfred Kärcher GmbH & Co. KG
Cleaning Systems
Alfred-Kärcher-Str. 28-40
P.O. Box 160
D-71349 Winnenden

H. Jenner

S. Reiser

Употреба според предназначението

Уредът е предназначен за употреба предимно в неиндустриални сфери

- за почистване с водна струя под високо налягане (в случай на необходимост с прибавяне на почистващи препарати) на машини, превозни средства, сгради, инструменти, фасади, тераси, градински уреди и др.
- За почистване на двигатели само на места за миене с маслоотделител.
- с разрешените от Kärcher допълнително оборудване, резервни части и почистващи средства. Съблюдавайте указанията, приложени към почистващите препарати.

Упътвания за безопасност

- △ Забранено е използването в застрашени от експлозия помещения.
- △ При употреба на уреда в опасни области (напр. бензиностанции) трябва да се вземат под внимание съответните указания за сигурност.
- △ Уредът да не се пуска в действие, ако е повреден проводникът за включване в мрежата или важни части на уреда, напр. елементите за сигурност, водносиловите маркучи, пистолетът за разпръскване.
- △ **Предупреждение:** водносиловите маркучи, арматурите и куплунгите са важни за сигурността на уреда. Да се използват само препоръчани от производителя водносилови маркучи, арматури и куплунги.
- △ Уредът не бива да се пуска в действие от деца или незапознати с указанията лица.
- △ Уредът да се използва по предназначение. Да се вземат под внимание местните условия и при работа с уреда да се внимава за трети лица, особено за деца.
- △ **Предупреждение:** Уредът да не се използва, ако други лица се намират в обсега на действието, освен ако те носят предпазно облекло.
- △ **Предупреждение:** водносиловите струи могат да бъдат опасни при неправилно използване. Струята не бива да бъде насочвана към хора, животни, активно електрическо



оборудване или към самия уред.

- △ Не насочвайте струята към себе си или към други, за да почиствате облекло или обувки.
- △ Да не се пръскаят предмети, които съдържат опасни за здравето вещества (напр. азбест).
- △ **Предупреждение:** Автомобилни гumi/вентили на гumi могат да бъдат повредени от водносиловата струя и да се спукат. Първи признак за това е промяна на цвета на гумата. Повредените автомобилни гumi/вентили са опасни за здравето. Да се почистват само от разстояние най-малко 30 см.
- △ Почистващи дейности, при които се получава петролосъдържаща отпадъчна вода, например, измиването на долни повърхности на мотори, трябва да се извършват само на места за миене с маслоотделител.
- △ При почистване на лакирани повърхности да се спазва минимална дистанция от 30 см, за да се избегнат повреди.
- △ Никога да не се всмукват съдържащи разтворител течности или неразредени киселини и разтварящи средства! Таква са напр. бензинът, разрежделят на бои или мазутът. Парите при разпръскването са лесно запалими, избухливи и отровни. Да не се използват ацетон, неразредени киселини и разтворители, тъй като те разрушават материалите по уреда.
- △ За предпазване от обратно пръскащи частици при нужда да се носят предпазно облекло и предпазни очила.
- △ Уредът да не се оставя никога без надзор, докато е в действие.
- △ **Предупреждение:** Този уред е разработен за използване на почистващи препарати, които се доставят или препоръчват от производителя. Използването на други почистващи препарати или химикали може да наруши сигурността на уреда.

Съоръжения за безопасност

Съоръженията за безопасност предпазват от нараняване и не трябва да бъдат пропускани или променяни.

Възвратен вентил с шалтер за налягането

Ако лостът на пистолета за ръчно пръскане се

освободи, шалтерът за налягането изключва помпата и струята под налягане спира. Ако лостът се издърпа, шалтерът за налягане отново задейства помпата. Освен това Възвратният вентил възпрепятства надхвърлянето на допустимото работно налягане.

Осигурителен бутон

Осигурителният бутон на пистолета за ръчно пръскане предпазва от неволно включване на уреда.

Опазване на на околната среда

Изхвърляне на опаковката

Иконовъчните материали могат да се рециклират. Моля, предавайте опаковките за вторична преработка.

Изхвърляне на стари уреди

Информация за изхвърлянето съобразно изискванията за опазване на околната среда можете да получите от Вашия търговец на марката «Kärcher».

Икономия на вода

Посредством употребата на този уред Вие спестявате до 85 % вода в сравнение с други методи на почистване. Уредът може да работи и с дъждовна вода (в този случай се използва воден филтър).

Изхвърляне на отпадъчните води

Моля, използвайте почистващите препарати икономично. Съблюдавайте препоръчителните дозировки, приложени към почистващите средства.

Преди първата употреба

Сглобяване

Проверете при разопаковане съдържанието на опаковката. При транспортни щети уведомете своя търговец.

Включване в електрическата мрежа

△ Никога не използвайте дефектни проводници или удължители за включване в мрежата! Когато свързващият проводник се повреди, трябва да бъде заменен от особен проводник, който може да се получи от производителя или от сервизната му служба.

△ Да се внимава проводниците за включване в

Употреба

мрежата и удължителите да не се повредят чрез прегазване, смачкване, дърпане или други подобни. Мрежовите проводници да се пазят от нагряване, масло и остри ръбове.

⚠ Щепселът и контактният ключ никога да не се хващат с влажни ръце.

⚠ Връзката между проводника за включване в мрежата и удържителя не трябва да стои във вода.

⚠ Всички провеждащи ток части в работната област трябва да бъдат защитени от водната струя.

• Уредът трябва да бъде включен само към електрическа връзка, която е инсталирана от електротехник според IEC 60364.

• Уредът да се свързва само към променлив ток. Напрежението трябва да съответства на типа, посочен на уреда.

• Минимална защита на контакта 10 A (инертен).
• За избягване на електрозлополуки препоръчваме да се използват контакти с допълнителен защитен прекъсвач на диференциална защита (макс. 30 mA номинален ток през изключвателя).

• Предупреждение: Неподходящите удължаващи проводници могат да бъдат опасни. Използвайте на открито само допустими и съответно означени удължаващи проводници с достатъчно напречно сечение:

1 до 10 м: 1,5 mm² 10 до 30 м: 2,5 mm²

• Щепселът и куплунгът на използвания удължаващ проводник трябва да са херметически затворени.

• Удължаващият проводник винаги да се отвива напълно от кабелния барабан.

Включване към водопровода

Да се спазват предписанията на водоснабдителното предприятие. Включването се извършва чрез маркуч за подаване на вода (който не е включен в доставния обем):

– Дължина минимум 7,5 м

– Диаметър минимум S цола.

За стойностите за включване виж табелката/

Технически данни.

⚠ Опасност за живота!

Струята под налягане може да увреди и да доведе до пукането на гуми на превозни средства/вентили на гуми. Първи признак за това е оцветяването на гумата. Поради това чистенето се извършва от разстояние минимум 30 см.

Никога не хващайте щепсела с мокри ръце. Преди всяка употреба проверявайте захранващия кабел и щепсела за повреди. Повреден свързващ кабел трябва да се смени незабавно от оторизиран електротехник.

Преди всяка употреба проверявайте за повреди маркуча под налягане. Повреден маркуч за вода под налягане трябва да се сменя незабавно.

⚠ Опасност от нараняване!

Излизащата през дюзата под налягане водна струя упражнява възвратна сила върху пистолета за ръчно пръскане. Осигурете си устойчив стоеж и добре дръжте пистолета за ръчно пръскане и разпръскващата тръба.

При нужда носете съответно предпазно облекло за защита от обратно летящи частици при пръскането.

Захранване с вода

Внимание! Замярявания във водата могат да повредят помпата. За да се избегне това, препоръчваме изрично да се използва водния филтър Kdrcher(номер за поръчка 4.730-097). При пускане на уреда със затворен водопровод се получава повреда на цилиндричната глава.

Моля не пускате уреда с високо налягане при затворен кран за водата.

Захранване с вода от водопровода

- Захранващ маркуч се свързва на мястото за водоподаване на уреда и към водоизточника (напр. кран за вода).
- Отваря се водоизточникът.

Захранване с вода от открити резервоари

- Отвива се свързващата част за подаване на вода.

• На мястото за свързване на подаването на вода на уреда се завива всмукателен маркуч с филтър (не е включен в доставния обем, виж «Специално оборудване»).

• Филтърът се окачва в резервоара.

• Преди употреба уредът трябва да се обезвъздуши.

– Маркучът под налягане се отвива от мястото за свързване на провода под налягане на уреда.

– Уредът се включва и се оставя да работи, докато на свързката под налягане водата започне да излиза без мехурчета.

– Уредът се изключва и отново се завива маркучът под налягане.

Подготовка

• Щекерът се включва в мрежата.

• Главният шалтер се поставя на позиция «I».

Включване

• Предпазният бутон на пистолета за ръчно пръскане се натиска и се издърпва лостът.

Изключване

• Освобождава се лостът.

В работните паузи и при напускане на мястото за работа с уреда уредът трябва да се осигури срещу неволно включване чрез натискане на предпазния бутон.

Регулиране на работното налягане

Увеличаване на работното налягане:

Разпръскващата тръба се завърта в посока «+».

Намаляване на работното налягане:

Разпръскващата тръба се завърта в посока «-».

Прибавяне на почистващи средства/препарати

- Напълнете резервоара за препаратите за почистване с
- ...таблетки препарат за почистване и вода или
- ...концентрат от препарат за почистване и вода

Спазвайте препоръките за дозиране на етикетите върху опаковките на препаратите за почистване.

- Разпръсквателната тръба се завива до откат с посока «←».

Препоръчителен метод за почистване

1. Почистващият препарат се напръсква икономично върху сухата повърхност и се оставя да действа (да не изсъхва).
2. Отделеното замърсяване се отстранява с пръскане със струя под високо налягане.

Приключване на работата

- Главният шалтер се поставя на «0».
- Щепселът се издърпва.

При захранване с вода от водопровода

- Затваря се захранващият водоизточник.
- Уредът се отделя от свързането към водата.

При захранване с вода от открити резервоари

- Отвива се всмукателният маркуч с филтър от мястото за свързване за вода на уреда.
- Лостът на пистолета за ръчно пръскане се издърпва, докато уредът се освободи от налягане.
- Натиска се предпазният бутон, за да се предпази уреда от неволно включване.

Съхранение

Внимание! Не напълно изпразнен уред може да бъде повреден от замръзване.

През зимата уредът трябва да се съхранява в помещения, запазени от замръзване.

- Разпръскващата тръба се отделя от пистолета за ръчно пръскане.
- Навива се захранващият кабел и се окачва напр. около пистолета за ръчно пръскане.

Транспортиране

- Преди транспортиране уредът се изключва.
- За транспортиране през стълби или препятствия уредът се повдига посредством дръжката за транспортиране.
- За транспортиране върху равнинни повърхности уредът се дърпа за дръжката за телене.

Специално оборудване

Специалното оборудване разширява възможностите за употреба на Вашия уред. Повече информация в този аспект можете да получите от Вашия оторизиран търговец за «Kärcher».

Виж стр. 110 – схемите.

- 1 Фреза за боклук за упорити замърсявания като напр. покрити с мъх или разрушени външни повърхности
- 2 Защита от пръскане за фрезата за боклук
- 3 Комплекс за почистване на тръбите против запушени тръби и канали
- 4 Въртяща се четка за миене за почистване на каросерийни и стъклени повърхности
- 5 Четка за миене за почистване на гладки повърхности, напр. автомобил, лодка
- 6 Комплект за мокро пръскане за отстраняване на ръжда и боя
- 7 Огъваема разпръскваща тръба въртящ се разпръскател за почистване на трудно достъпни места
- 8 Тройна дюза с разпръскваща тръба
- 9 Разпръскваща тръба за трудно достъпни места специална дълга тръба, напр. за почистване на водосточни ули
- 10 Разпръскваща тръба за подове
- 11 Удължение на разпръскващата тръба
- 12 Маркуч за вода под високо налягане
- 13 Удължение за маркуча
- 14 Комплект за всмукване на големи количества
- 15 Всмукателен маркуч с филтър за изсмукване на водни запаси, напр. от езера и бъчви за вода
- 16 Филтър за вода
- 17 Предпазител за възвратно втичане
- 18 T-Racer за почистване без разпръскане на повърхности, напр. тераси, дворни входове, стени на къщи

Почистващи средства/препарати

Препоръчваме Ви нашата специализирана «Kärcher» – програма за почистващи и поддържащи средства с цел безпроблемна работа с уреда и съответно на дадената задача за почистване. Моля, посъветвайте се или поискайте информация. Тук ви предлагаме примерен ограничен избор:

Универсален почистващ препарат

Profi RM 555 ULTRA

Препарат за почистване на коли

Profi RM 565 ULTRA

Препарат за почистване в дома и градината

Profi RM 570 ULTRA

Препарат за почистване на лодки

Profi RM 575 ULTRA

Поддръжка и ремонт

Почистване

При продължително складиране, напр. през зимата:

- Дозирацията вентил за почистващите препарати се отделя с издърпване от всмукателния маркуч за почистващите препарати и се почиства под течаща вода.
- Ситото от свързката за постъпване на водата се издърпва с плоски клещи и се почиства под течаща вода.

Ремонт

Уредът не изисква специална поддръжка и ремонт.

Помощ в случаи на повреди

Много често повредите се дължат на елементарни причини и можете да ги отстраните сами, с помощта на следващата таблица. В случай на съмнение или при не упомената тук повреда/начин на отстраняване обръщайте се, моля, към оторизираната клиентска служба.



Опасност от токов удар!

Поправки на уреда могат да се извършват само от оторизирани служби или лица.

Уредът не работи

- Проверете дали напрежението, посочено на табелата за типа на уреда, съответства на напрежението на източника на ток.
- Проверете проводника за включване в мрежата.

Уредът няма налягане

- Направете обезвъздушаване на уреда: Оставете помпата да работи без водносиловия маркуч, докато водата излезе на водносиловия изход. След това включете отново водносиловия маркуч.
- Почистете филтъра във връзката за водата. (Филтърът може лесно да бъде изваден с помощта на плоски клещи.)
- Проверете количеството протичаща вода.
- Проверете всички проводници за подаване към помпата за уплътненост или замърсяване.

Силни колебания на налягането

- Почистете дюзата за високо налягане: замърсявания от отвора на дюзата да се отстранят с игла и да се изплакне отпред с вода.

Помпата не е уплътнена

- Малка неуплътненост на помпата е нормална.
- При по-силна неуплътненост би трябвало да се обърнете към оторизирания сервис.

Няма всмукване на почистващия препарат

- Почистете филтъра на всмукващия маркуч за почистващия препарат.

Резервни части

Използвайте предимно оригинални резервни части на «Kärcher». Резервните части са представени в края на това упътване за употреба.

Сервизна поддръжка

Гаранция

Във всяка страна са валидни издадените условия за гаранция от страна на наше оторизирано дружество за разпространение на продуктите ни. Евентуални повреди в уреда в рамките на срока на гаранцията се отстраняват безплатно, ако причината за тях е в материала или при производството. В случай на използване на правото на гаранция се обръщайте, моля, към Вашия търговец или най-

близкия оторизиран сервис, като представите оборудването и документа за покупка.

Сервизи

При въпроси или повреди нашите филиали «Kärcher» са на Ваше разположение.

Технически данни

Включване към електромрежата

Напрежение (при 1-50 Hz)	230	V
Мощност	1,9	kW
Бушон	10	A
Защитен клас	1, IPX5	

Включване към водоподаването

Температура на подаване на вода (макс.)	40	°C
Дебит на подаване на вода (мин.)	10	l/min
Налягане на подаваната вода (12 bar)	1,2	MPa

Данни за мощността

Работно налягане (120 bar)	12	MPa
Налягане (макс.) (130 bar)	13	MPa
Дебит (400 l/h)	6,7	l/min
Дозирание на почистващи препарати	0,3	l/min

Височина на всмукване от открити резервоари 20 °C	0,5	м
Възвратна сила на пистолета за ръчно пръскане	15	N
Равнище на налягането на звука, L _{PA} (EN 60704-1)	74,5	dB(A)
Равнище на мощността на звука, L _{WA} (2000/14/EO)	87	dB(A)

Размери

Дължина/широчина/височина	290/340/805	мм
Тегло	12,7	kg

Схема на протичане на тока

- C1 Кондензатор
- M1 Мотор
- Q1 Превключвател
- T Температурен ограничител
- S1 Бутонен включвател

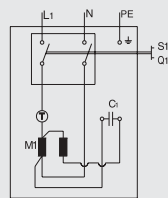

Декларация за съответствие на ЕО

С настоящото декларираме, че обозначената по-долу машина отговаря въз основа на концепцията и конструкцията си, както и в изпълнението, в което е пусната в оборот, на съответните принципи изисквания за безопасност и безвредност за здравето на по-долу цитираните насоки на ЕО. При промени на машината, които не са съгласувани с нас, настоящата декларация губи своята валидност.

Продукт: машина за почистване под високо налягане
Тип: 1.423-xxx

Валидни насоки на ЕО:

98/37/EO
73/23/ЕИО(+93/68/ЕИО)
89/336/ЕИО(+91/263/ЕИО, 92/31/ЕИО, 93/68/ЕИО)
2000/14/EO

Прилагани съгласувани стандарти:

DIN EN 60 335 – 1
DIN EN 60 335 – 2 – 79
DIN EN 55 014 – 1 : 2000 + A1: 2001
DIN EN 55 014 – 2 : 1997
DIN EN 61 000 – 3 – 2 : 2000
DIN EN 61 000 – 3 – 3 : 1995 + A1: 2001

Приложен конформитетен метод за оценка:

Приложение V
Измерено равнище на мощността на звука: 84 dB(A)
Гарантирано равнище на мощността на звука: 87 dB(A)

Посредством вътрешни мероприятия е осигурено уредите серийно производство винаги да отговарят на актуалните насоки на ЕО и на прилаганите стандарти. Подписващите настоящото действие действуват по възложение и с пълномощията на управителното тяло.

Alfred Kärcher GmbH & Co. KG
Cleaning Systems
Alfred-Kärcher-Str. 28–40
P.O. Box 160
D-71349 Winnenden

H. Jenner

S. Reiser

1

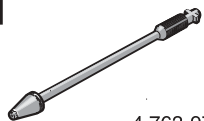

4.763-977

2



4.394 - 303

3

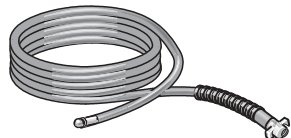

2.637 - 729 * 7,5 m
2.637 - 767 * 15 m

4

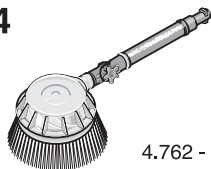

4.762 - 065

5



6.903 - 276

6

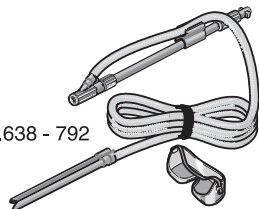

2.638 - 792

7

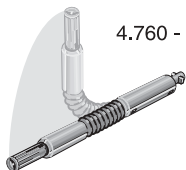

4.760 - 272

8

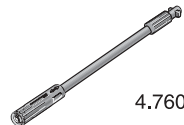

4.760 - 269

9

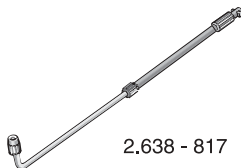

2.638 - 817

10

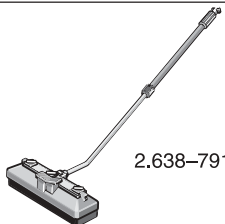

2.638-791

11

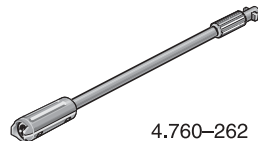

4.760-262

12

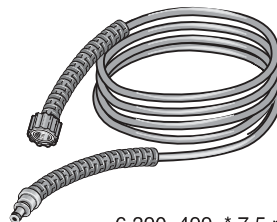

6.390-499 * 7,5 m

13

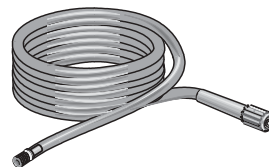

6.389-092 * 10 m

14

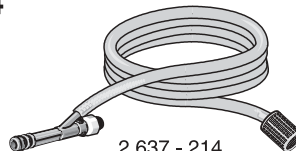

2.637 - 214

15

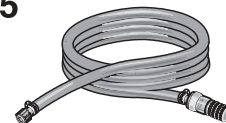

4.440 - 238

16

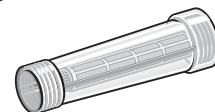

4.730 -097

17



6.412 - 578

18

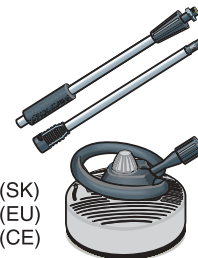

2.640-157(SK)
2.640-212(EU)
2.640-213(CE)



6.390-463.0 - 9,0m
6.390-499.0 - 7,5m

2.880-296.0

4.775-389.0

5.037-137.0

6.363-198.0

5.332-464.0

A

2.883-111.0

4.760-544.0

A

2.883-111.0

9.011-421.0

2.883-111.0

4.762-065.0

6.389-870.0

9.084-070.0-CH
9.084-055.0-EUR
9.084-065.0-AUS/NZ

01/04

5.961-158.0

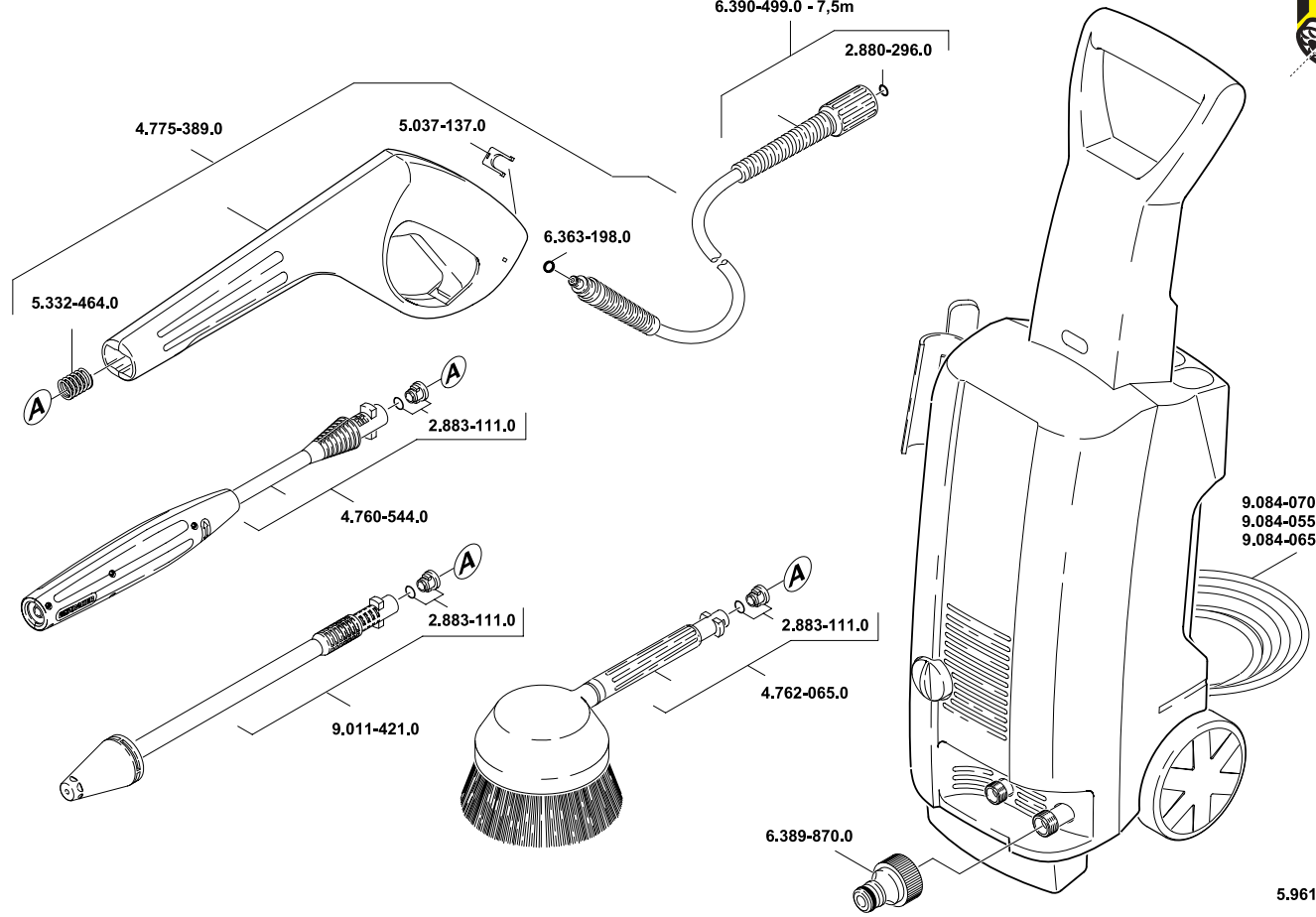

A
Alfred Kärcher Ges.m.b.H.
LichtblaustraÙe 7
1220 Wien
☎ (01) 25 06 00

AUS
Kärcher Pty Ltd
40 Koornang Road
Scoresby Vic 3179
Victoria, Australia
☎ (03) 9765 - 2300

B / LUX
Kärcher NV
Industrieweg 12
2320 Hoogstraten
☎ (03) 340 07 11

BR
Kärcher Ind. e Com. Ltda.
Prof. Benedito Montenegro, 419
CEP 13.140-000
Paulinia - SP
☎ 0800 17 61 11

CDN
Kärcher Canada Inc.
6975 Creditview Road, Unit 2
Mississauga, Ontario L5N 8E9
☎ (905) 672 98 23

CH
Kärcher AG
IndustriestraÙe 16
8108 Dällikon
☎ 0844 850 863

CZ
Kärcher spol.s.r.o.
Za Mototechnou 1114/4
155 00 Praha 5 - Stodülky
☎ 0235 521 665

D
Alfred Kärcher GmbH & Co. KG
Service-Center Gissigheim
Im Gewerbegebiet 2
97953 Königheim-Gissigheim
☎ 07195 / 903 20 65

DK
Kärcher Rengöringssystemer A/S
Gejlhavegård 5
6000 Kolding
☎ 70 20 66 67

E
Kärcher S.A.
Pol. Industrial Font del Radium
Dr. Trueta, 6-7
08400 Granollers (Barcelona)
☎ (93) 846 44 47

GR
Kärcher Cleaning Systems A.E.
31-33, Nikitara str. &
Konstantinoupoleos str.
136 71 Acharnes
☎ 210 - 23 16 153

H
Kärcher Hungária KFT
Tormásrét ut. 2.
2501 Biatorbagy
☎ 23 / 530-640

J
Kärcher Co., Ltd.
No.2, Matsusaka-Daira 3-chome
Taiwa-cho, Kurokawa-gun
Miyagi, 981-3408
☎ 022 / 344 3140

MAL
Kärcher Cleaning Systems Sdn. Bhd.
8 Jalan Serindit2
Bandar Puchong Jaya
47100 Puchong, Selangor
☎ 5882 1148

MEX
Kärcher México, SA de CV
Av. Gustavo Baz Sur No. 29-C
Col. Naucalpan Centro
C.P. 53000, Municipio de Naucalpan
☎ 01-800-024-13-13

N
Kärcher AS
Stanseveien 31
0976 Oslo
☎ 24 / 177 700

NL
Kärcher BV
Postbus 474
4870 AL Eitten-Leur
☎ 0499 / 37 54 45

NZ
Kärcher Limited
12 Ron Driver Place
East Tamaki, Auckland
☎ 09 / 274 46 03

P
Neoparts Com. e Ind. Automóvel, Lda.
Largo Vitorino Damásio. 10
1200 Lisboa
☎ 21 / 395 0040

PL
Kärcher Poland Ltd. Sp. z o.o.
Ul. Stawowa 140
31-346 Kraków
☎ 012 / 639 72 22

PRC
BKC Equipment Co., Ltd.
No 16, Honda Beilu
Beijing Economic & Technological Area
Beijing 100176
☎ 010 / 67 88 16 53

S
Kärcher AB
Tagenevägen 31
42502 Hisings-Kärä
☎ 031 - 57 73 00

SGP
Kärcher Asia Pacific Pte Ltd
30 Toh Guan Road Singapore
#07-05 ODC Building
Singapore 608840
☎ 6897 1811

TR
Kärcher Servis Ticaret A.S.
9 Eylül Mahallesi
307 Sokak No. 6
Gaziemir / Izmir
☎ 0232 / 252 07 08

TWN
Kärcher Taiwan Limited
5F/6. No.7 Wu-Chuan 1st Rd
Taipei County, Taiwan R.O.C
☎ 2 2299 9626

UAE
Kärcher FZE
Jebel Ali Free Zone
RA 8, XB 1, Jebel Ali, Dubai
☎ 04 / 8836 776

USA
Alfred Kärcher, Inc
2170 Satellite Blvd, Suite 350
Duluth, GA 30097
☎ 678-935-4545; 877-527-2437

ZA
Kärcher (Pty) Ltd.
P.O. Box 11818
Vorna Valley 1686
☎ 011 / 466 24 34



07-03